



MARQUE : PROLINE

REFERENCE : GM20S

CODIC : 1370812

PROLINE

GM20W/S

MICROWAVE OVEN
FOUR À MICRO-ONDES
MAGNETRONOVEN
FORNO A MICROONDE
HORNO MICROONDAS
MIKROVLNNÁ TROUBA
MIKROVLNNÁ RÚRA



OPERATING INSTRUCTIONS



MANUEL D'UTILISATION



HANDLEIDING



ISTRUZIONI OPERATIVE



MANUAL DE INSTRUCCIONES



NÁVOD K OBSLUZE



NÁVOD NA OBSLUHU

TABLE DES MATIÈRES

AVERTISSEMENTS	2
INSTRUCTIONS IMPORTANTES DE SÉCURITÉ	7
USTENSILES DE CUISINE	8
PRÉSENTATION DU FOUR.....	10
INSTALLATION DU FOUR À MICRO-ONDES.....	11
FONCTIONNEMENT.....	12
NETTOYAGE ET ENTRETIEN	13
SPÉCIFICATIONS.....	14
GUIDE DE DEPANNAGE	15

AVERTISSEMENTS

- ❖ Cet appareil est destiné à un usage domestique uniquement. Toute utilisation autre que celle prévue pour cet appareil, ou pour une autre application que celle prévue, par exemple une application commerciale, est interdite.
- ❖ INSTRUCTIONS DE SÉCURITÉ IMPORTANTES
LIRE AVEC ATTENTION ET GARDER POUR DE FUTURES UTILISATIONS
- ❖ Cet appareil peut être utilisé par des enfants âgés de 8 ans et plus, et par des personnes dont les capacités physiques, sensorielles ou mentales sont réduites ou des personnes dénuées d'expérience ou de connaissance, si elles ont pu bénéficier d'une surveillance ou d'instructions préalables concernant l'utilisation de l'appareil en toute sécurité et avoir compris les dangers impliqués. Les enfants ne doivent pas jouer avec l'appareil. Le nettoyage et la maintenance ne doivent pas être réalisés par les enfants sauf s'ils sont âgés de 8 ans et plus et s'ils sont supervisés.

- ❖ Si le câble d'alimentation est endommagé, il doit être remplacé par le fabricant, son service après vente ou des personnes de qualification similaire afin d'éviter un danger.
- ❖ Ne pas utiliser de produits d'entretien abrasifs ou de grattoirs métalliques durs pour nettoyer la porte en verre du four, ce qui pourrait érafler la surface et entraîner l'éclatement du verre.
- ❖ MISE EN GARDE: Si la porte ou le joint de porte est endommagé, le four ne doit pas être mis en fonctionnement avant d'avoir été réparé par une personne compétente.
- ❖ MISE EN GARDE: Il est dangereux pour quiconque autre qu'une personne compétente d'effectuer des opérations de maintenance ou de réparation entraînant le retrait d'un couvercle qui protège de l'exposition à l'énergie micro-ondes.
- ❖ MISE EN GARDE: Les liquides et autres aliments ne doivent pas être chauffés dans des contenants fermés hermétiquement car ils risquent d'exploser.

- ❖ Le chauffage des boissons par micro-ondes peut provoquer un jaillissement brusque et différé de liquide en ébullition, aussi des précautions doivent elles être prises lors de la manipulation du récipient.
- ❖ N'utiliser que des ustensiles appropriés à l'usage dans les fours micro-ondes.
- ❖ Pendant le chauffage de denrées alimentaires dans des contenants en plastique ou en papier, garder un oeil sur le four en raison de la possibilité d'inflammation.
- ❖ Si de la fumée est émise, arrêter ou débrancher le four et garder la porte fermée pour étouffer les flammes éventuelles.
- ❖ Le contenu des biberons et des pots d'aliments pour bébé doit être remué ou agité et la température doit en être vérifiée avant consommation, de façon à éviter les brûlures.
- ❖ Il n'est pas recommandé de chauffer les oeufs dans leur coquille et les oeufs durs entiers dans un four micro-ondes car ils risquent d'exploser, même après la fin de cuisson.

- ❖ Il est recommandé de nettoyer le four régulièrement et d'enlever tout dépôt alimentaire.
- ❖ Si l'appareil n'est pas maintenu dans un bon état de propreté, sa surface pourrait se dégrader et affecter de façon inexorable la durée de vie de l'appareil et conduire à une situation dangereuse.
- ❖ Lors de son utilisation, l'appareil devient chaud. Faire attention à ne pas toucher les éléments chauffants situés à l'intérieur du four.
- ❖ Cet appareil n'est pas destiné à être mis en fonctionnement au moyen d'une minuterie extérieure ou par un système de commande à distance séparé.
- ❖ La porte ou la surface extérieure peuvent devenir chaudes lorsque l'appareil fonctionne.
- ❖ L'appareil et son cordon d'alimentation doivent toujours être hors de portée des enfants de moins de 8 ans.
- ❖ Mise en garde: Si l'appareil fonctionne en mode combiné, il est recommandé que les enfants n'utilisent le four que sous la surveillance d'adultes en raison des températures générées.

- ❖ Le four à micro-ondes ne doit pas être placé dans un meuble.
- ❖  Attention, surface chaude.
- ❖ La porte ou la surface extérieure peuvent devenir chaudes lorsque l'appareil fonctionne.
- ❖ Les surfaces sont susceptibles de devenir chaudes au cours de l'utilisation.
- ❖ La température des surfaces accessibles peut être élevée lorsque l'appareil est en fonctionnement.
- ❖ Il convient de surveiller les enfants pour s'assurer qu'ils ne jouent pas avec l'appareil.

* Appareil de groupe 2 Classe B

Cet appareil est un appareil de Groupe 2 car il produit intentionnellement de l'énergie à fréquence radioélectrique pour le traitement de la matière et il est destiné à être utilisé dans un local domestique ou un établissement raccordé directement au réseau de distribution d'électricité à basse tension alimentant des bâtiments à usage domestique (Classe B).

INSTRUCTIONS IMPORTANTES DE SÉCURITÉ

- ❖ Lorsque le four à micro-ondes est éteint, veuillez le débrancher de l'alimentation électrique en déconnectant la prise de la prise électrique murale.
- ❖ La prise d'alimentation est le principal moyen de déconnexion de l'appareil et doit donc rester accessible en permanence.
- ❖ Le mécanisme de la porte du four à micro-ondes comporte des verrous de sécurité qui stoppent la cuisson lorsque la porte n'est pas correctement fermée. Le four à micro-ondes ne peut donc pas cuire si sa porte est ouverte. Le fonctionnement du four à micro-ondes porte ouverte peut en effet provoquer l'exposition dangereuse à l'énergie des micro-ondes. Il est important de ne pas modifier le mécanisme de verrouillage de la porte.
- ❖ Veillez à ce qu'aucun liquide, eau ou autre, ne pénètre à l'intérieur du four par ses orifices de ventilation.
- ❖ Ne placez pas d'objet entre la porte et le four. Veillez à ce que les salissures et résidus de produit de nettoyage ne s'accumulent pas sur les surfaces d'étanchéité.
- ❖ Évitez d'utiliser des récipients dont les bords sont verticaux et comportent un goulot étroit.
- ❖ Mélangez les liquides à mi-cuisson, puis remettez-les dans le four à micro-ondes pour effectuer la deuxième moitié de la cuisson.
- ❖ Une fois la cuisson terminée, laissez-les toujours reposer un moment, mélangez-les ou secouez-les, et vérifiez prudemment leur température avant de les consommer.
- ❖ N'utilisez pas de produits d'entretien abrasifs ou de grattoirs métalliques durs pour nettoyer le verre de la porte du four, car cela rayerait la surface du verre, ce qui pourrait provoquer son éclatement.
- ❖ N'utilisez pas d'appareil de nettoyage à la vapeur.
- ❖ Le four à micro-ondes est conçu exclusivement pour être utilisé non encastré.

USTENSILES DE CUISSON

Il est impératif de s'assurer que les ustensiles conviennent à une utilisation dans un four à micro-ondes.

Matériaux que vous pouvez utiliser dans un four à micro-ondes

Ustensiles	Remarques
Feuilles d'aluminium	Uniquement pour protéger. Des morceaux peuvent être utilisés pour recouvrir de petites pièces de viandes ou de volaille afin d'éviter qu'elles ne cuisent trop. Des étincelles peuvent se produire si l'aluminium est trop proche des parois. L'aluminium doit être éloigné de 2,5 cm au minimum des parois internes du four.
Plat à gratin	Respectez les instructions du fabricant. Le fond du plat doit se trouver à 5 mm au minimum au-dessus du plateau rotatif. Une utilisation incorrecte peut provoquer la casse du plateau rotatif.
Vaisselle	Utilisez uniquement ceux conçus pour les fours à micro-ondes. Respectez les instructions du fabricant. N'utilisez pas de récipient fissuré ou ébréché.
Pichets en verre	Retirez toujours le couvercle. Utilisez-les uniquement pour réchauffer des aliments à des températures peu élevées. La plupart de pichets en verre ne résistent pas à des températures élevées et peuvent se briser.
Récipients en verre	Uniquement des récipients en verre thermorésistant conçus pour pouvoir être utilisés dans un four. Assurez-vous qu'ils ne comportent pas de décoration métallique. N'utilisez pas de récipient fissuré ou ébréché.
Sachets de cuisson au four	Respectez les instructions du fabricant. Ne les fermez pas avec une attache métallique. Faites plusieurs incisions pour que la vapeur puisse sortir.
Assiettes et verres en papier	Uniquement pour cuire/réchauffer sur une durée courte. Ne laissez pas le four sans surveillance pendant la cuisson.
Serviettes en papier	Utilisées pour recouvrir les aliments pour les réchauffer et absorber les graisses. Uniquement pour des cuissons courtes sous votre supervision.
Papier parcheminé	Pour recouvrir des aliments afin d'éviter les projections ou pour les enrober et les cuire à la vapeur.
Plastique	Utilisez uniquement ceux conçus pour les fours à micro-ondes. Respectez les instructions du fabricant. Ils doivent porter l'indication « Spécial Micro-ondes ». Certains récipients en plastique se ramollissent quand les aliments qu'ils contiennent deviennent chauds. Incisez, percez ou ouvrez partiellement les « sachets de cuisson » et les sachets en plastique hermétiquement fermés conformément aux indications de leur emballage.
Film plastique	Utilisez uniquement ceux conçus pour les fours à micro-ondes. Pour recouvrir les aliments pendant la cuisson afin de conserver leur humidité. Veillez à ce que le film plastique ne touche pas les aliments.
Thermomètres	Utilisez uniquement des thermomètres spécial micro-ondes (thermomètres pour viandes et confiseries).
Papier paraffiné	Utilisez pour recouvrir les aliments afin d'éviter les projections et pour retenir leur humidité.

Matériaux que vous ne devez pas utiliser dans un four à micro-ondes

Ustensiles	Remarques
Plat en aluminium	Risque de provoquer des étincelles. Mettez les aliments dans un récipient utilisable dans un four à micro-ondes.
Carton alimentaire avec poignée métallique	Risque de provoquer des étincelles. Mettez les aliments dans un récipient utilisable dans un four à micro-ondes.
Ustensiles métalliques ou comportant du métal	Le métal bloque l'énergie des micro-ondes de sorte que les aliments ne peuvent pas cuire. Le métal risque de provoquer des étincelles.
Attaches avec fil métallique	Peuvent provoquer des étincelles et un feu dans le four.
Sachets en papier	Risque de provoquer un feu dans le four.
Mousse en plastique	Les mousses en plastique peuvent fondre ou contaminer les liquides présents dans le four si elles sont exposées à des températures élevées.
Bois	Le bois peut sécher lorsqu'il est utilisé dans un four à micro-ondes et peut se fissurer ou craquer.

REMARQUES :

- ❖ Faites attention lorsque vous sortez un plat ou le plateau rotatif en verre du four, car ils peuvent être devenus brûlants pendant la cuisson.
- ❖ Utilisez exclusivement un thermomètre conçu pour une utilisation dans un four à micro-ondes.
Veillez à ce que le plateau rotatif soit correctement positionné dans le four pendant l'utilisation.

PRÉSENTATION DU FOUR

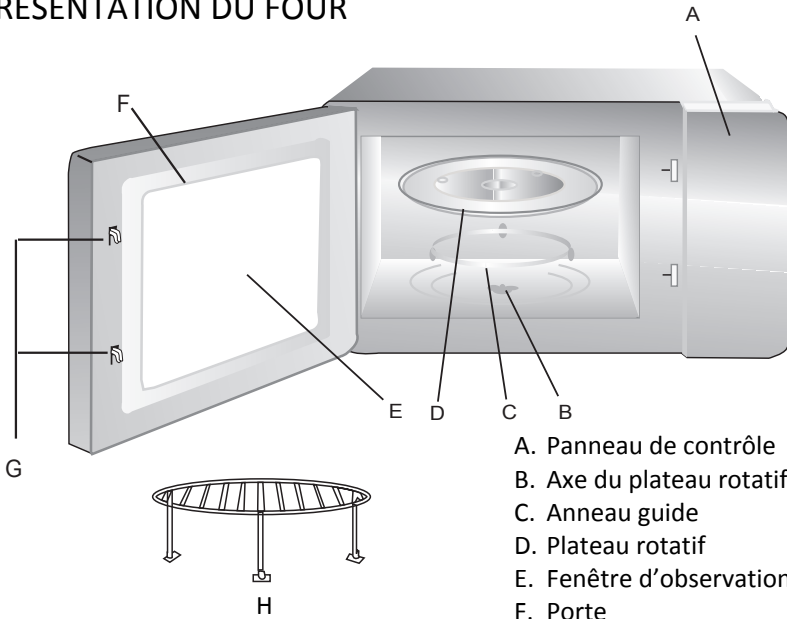

- A. Panneau de contrôle
- B. Axe du plateau rotatif
- C. Anneau guide
- D. Plateau rotatif
- E. Fenêtre d'observation
- F. Porte
- G. Système de verrouillage de la porte
- H. Grille

Plateau rotatif

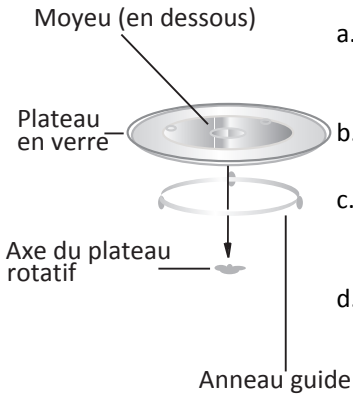

- a. Ne placez jamais le plateau en verre à l'envers. Veillez à ce que la rotation du plateau en verre ne soit pas gênée.
- b. Utilisez toujours le plateau en verre et l'anneau guide pendant la cuisson.
- c. Tous les aliments et récipients contenant des aliments doivent toujours être placés sur le plateau en verre pour la cuisson.
- d. Si le plateau en verre ou l'anneau guide se fissure ou se brise, contactez le centre de réparation agréé le plus proche.

INSTALLATION DU FOUR À MICRO-ONDES

Enlevez tous les matériaux d'emballage et les accessoires. Examinez le four et vérifiez qu'il ne comporte pas de dommages, par exemple que sa porte n'est pas cassée et qu'il n'est pas cabossé. N'installez pas l'appareil s'il est endommagé.

Compartiment intérieur : Retirez tous les films de protection présents sur les surfaces du compartiment intérieur du four à micro-ondes.

Ne retirez pas la plaque Mica marron claire fixée à l'intérieur du four, car elle sert à protéger le magnétron.

1. Sélectionnez une surface horizontale offrant un espace ouvert suffisant pour les ouïes d'entrée et/ou de sortie d'air.

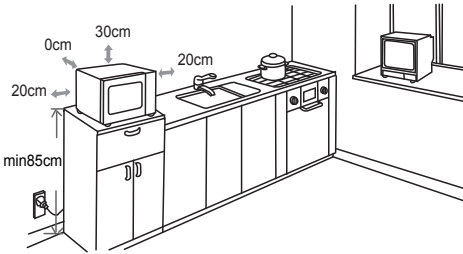

Le dos de l'appareil doit être placé contre un mur.

Un espace minimum de 20 cm est nécessaire entre le four et tout mur adjacent.

- (1) Laissez un espace minimum de 30 cm au-dessus du four.
- (2) N'enlevez pas les pieds présents sous le four à micro-ondes.

- (3) Bloquer les orifices d'entrée et/ou de sortie d'air peut endommager le four.

- (4) Veillez à ce que le four à micro-ondes soit aussi éloigné que possible des téléviseurs et radios. L'utilisation d'un four à micro-ondes peut provoquer des interférences perturbant la réception de vos radios ou téléviseurs.

2. Branchez votre four à une prise électrique murale. Assurez-vous que la tension et la fréquence du courant qu'elle fournit sont identiques à celles indiquées sur la plaque signalétique de l'appareil.

AVERTISSEMENT: N'installez pas le four au-dessus d'une table de cuisson ou d'un autre type d'appareil produisant de la chaleur. Si le four est installé près ou au-dessus d'une source de chaleur, cela pourrait l'endommager et annulerait sa garantie.







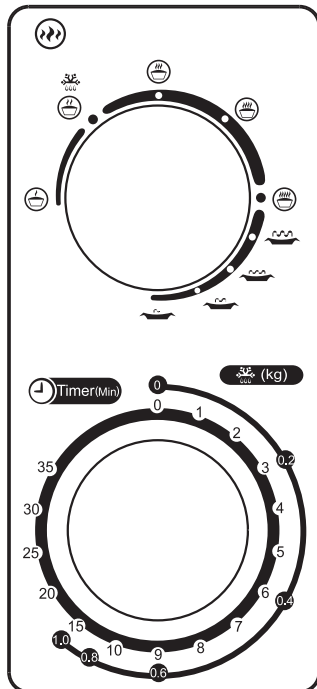



Les surfaces accessibles peuvent devenir très chaudes pendant l'utilisation.

FUNCTIONNEMENT



1. Sélectionnez la puissance en tournant le bouton dans le sens des aiguilles d'une montre.
2. Réglez la durée de cuisson désirée (jusqu'à 35 minutes) en tournant le bouton du minuteur.
3. Pour décongeler des aliments, tournez le bouton de puissance sur  puis tournez le bouton du minuteur sur le réglage approprié (0,2; 0,4; 0,6; 0,8 ou 1,0 kg) selon le poids des aliments.
4. Le four à micro-ondes démarre automatiquement la cuisson après que le niveau de puissance et la durée ont été réglés.
5. Lorsque la durée de cuisson est écoulée, le four s'arrêtera en émettant un bip sonore.
6. Lorsque le four n'est pas utilisé, réglez le bouton du minuteur en position 0.

Puissance de cuisson	Sortie	Adapté pour
 Basse	17% au micro ondes	Pour ramollir la crème glacée
 Moyenne Basse (Décongélation)	33% au micro ondes	Pour les ragoûts et soupes, pour ramollir le beurre ou dégivrer
 Moyenne	55% au micro ondes	Ragoût de viande et poisson
 Moyenne Haute	77% au micro ondes	Riz, poisson, poulet, viande hachée
 Haute	100% au micro ondes	Pour réchauffer, faire bouillir de l'eau ou du lait, chauffer des légumes, des boissons
 Combi. 1	80% au gril 20% au micro ondes	Pour cuire des saucisses, de l'agneau, des kebabs, des fruits de mer, des steaks
 Combi. 2	70% au gril 30% au micro ondes	Pour cuire des morceaux de poulet, des blancs de poulet, des côtes de porc
 Combi. 3	60% au gril 40% au micro ondes	Pour cuire un poulet entier
 Gril	100% au gril	Pour cuire du pain, des aliments tranchés

REMARQUE : Lorsque vous retirez les aliments du four, veuillez vous assurer que la puissance du four est désactivée en tournant le bouton du minuteur sur 0 (zéro). Ne pas désactiver la puissance et faire fonctionner le four à micro-ondes sans aliments à l'intérieur peut entraîner une surchauffe et des dommages sur le magnétron.

NETTOYAGE ET ENTRETIEN

Débranchez le four de l'alimentation électrique avant de le nettoyer.

Conseils Généraux

Nettoyer fréquemment le four permet d'éviter pendant la cuisson la formation de fumées et de mauvaises odeurs, et d'étincelles dans la cavité du four et sur le pourtour du joint de la porte.

Veillez à ce qu'il n'y ait pas d'accumulation de dépôts alimentaires ni de graisses dans la cavité du four et sur le joint de porte.

Si votre four à micro-ondes est pourvu d'un capot de guide d'ondes (généralement situé dans la cavité du four sur la paroi latérale droite), veillez à ce qu'il soit toujours propre. Si des dépôts alimentaires et gras s'accumulent sur le capot, cela provoquera des étincelles risquant d'endommager votre four et d'annuler la garantie.

Avant toute opération d'entretien ou de nettoyage sur le four, débranchez-le de la prise secteur et attendez qu'il refroidisse jusqu'à la température ambiante.

Porte du Four

Éliminez tous les dépôts alimentaires et graisses présents entre le joint de porte et la cavité du four avec un chiffon humide. Il est très important de veiller à ce que cette zone soit toujours propre.

Parois Intérieures

Éliminez toutes les projections de graisses des parois intérieures du four avec de l'eau et du savon, puis rincez-les et séchez-les.

Veillez particulièrement à maintenir le joint de porte et la cavité du four propres pour garantir que la porte se ferme complètement et évitez qu'il n'y ait des projections hors de la cavité du four par la porte.

N'utilisez pas d'ustensile abrasif, par exemple un tampon à récurer, car il risque d'endommager les surfaces internes du four et de la porte.

Utilisez exclusivement de l'eau savonneuse chaude pour nettoyer les surfaces en acier inoxydable.

Surfaces Extérieures

Nettoyez les surfaces extérieures du four avec un chiffon humide.

N'utilisez pas de produit abrasif, par exemple un tampon à récurer, car il risque d'endommager les surfaces décoratives extérieures. Veillez à ce que de l'eau ne pénètre pas à l'intérieur de l'appareil par ses orifices de ventilation.

Les accessoires doivent être lavés à la main avec de l'eau savonneuse chaude.

ATTENTION :

Certains capots de guide d'ondes peuvent être facilement endommagés, faites particulièrement attention à ne pas les détériorer.

Ne lavez aucun accessoire dans un lave-vaisselle.

Nettoyage des surfaces en contact avec les aliments

Pour des raisons d'hygiène, le plateau en verre doit être nettoyé régulièrement, car il peut entrer en contact avec les aliments.

Nettoyez-le à l'eau chaude savonneuse, puis séchez-le soigneusement.

Si l'intérieur de la cavité interne du four et le joint de porte ne sont pas maintenus parfaitement propres, le four risque d'être endommagé par des étincelles se produisant dans sa cavité interne. Ce type de détériorations annule la garantie.

Ne grattez jamais les parois internes du four avec un objet coupant.

SPÉCIFICATIONS

Tension nominale : 230V~

Fréquence nominale : 50Hz

Puissance d'entrée nominale (micro-ondes) : 1050 W

Puissance nominale d'entrée (Gril): 1000W

Fréquence des micro-ondes : 2450 MHz

GUIDE DE DÉPANNAGE

Phénomènes normaux	
Le four à micro-ondes créé des interférences qui perturbent la réception de votre téléviseur.	Quand le four à micro-ondes est en fonctionnement, cela peut perturber la réception de vos radios et téléviseurs. C'est un phénomène que l'on retrouve avec d'autres petits appareils électroménagers, par exemple les mixeurs, les aspirateurs et les ventilateurs. C'est normal.
L'intensité de l'éclairage intérieur du four est faible.	Pendant la cuisson aux micro-ondes à faible puissance, la lumière interne peut faiblir. C'est normal.
De la buée s'accumule sur la paroi interne de la porte et de l'air chaud sort par les ouïes de ventilation.	Pendant la cuisson, les aliments peuvent produire de la vapeur. La plus grande partie de la vapeur s'échappe par les ouïes de ventilation du four. Néanmoins de la vapeur peut s'accumuler dans certains endroits, par exemple la porte du four. C'est normal.
Le four est mis en marche accidentellement alors qu'il ne contient pas d'aliment.	Il est interdit de faire fonctionner l'appareil quand il ne contient pas d'aliment. C'est très DANGEREUX.

Problème	Cause possible	Solution
Impossible de mettre le four en marche.	Son câble d'alimentation n'est pas correctement branché.	Débranchez l'appareil, puis rebranchez-le après 10 secondes.
	La prise secteur ne fonctionne pas correctement.	Testez la prise secteur en branchant un autre appareil dessus.
Le four ne chauffe pas.	Sa porte n'est pas bien fermée.	Fermez correctement sa porte.
Le plateau en verre fait du bruit quand le four à micro-ondes est en fonctionnement.	L'anneau guide ou le bas de la cavité du four est sale.	Reportez-vous au chapitre « NETTOYAGE ET ENTRETIEN » et nettoyez les pièces sales.

En raison des modifications et améliorations apportées à nos produits, de petites incohérences peuvent apparaître dans cette notice d'utilisation. Veuillez nous excuser pour la gêne occasionnée.