



MARQUE: MAGimix
REFERENCE: EXPERT 11379
CODiC: 4251024



NOTICE
↓



* Ma machine

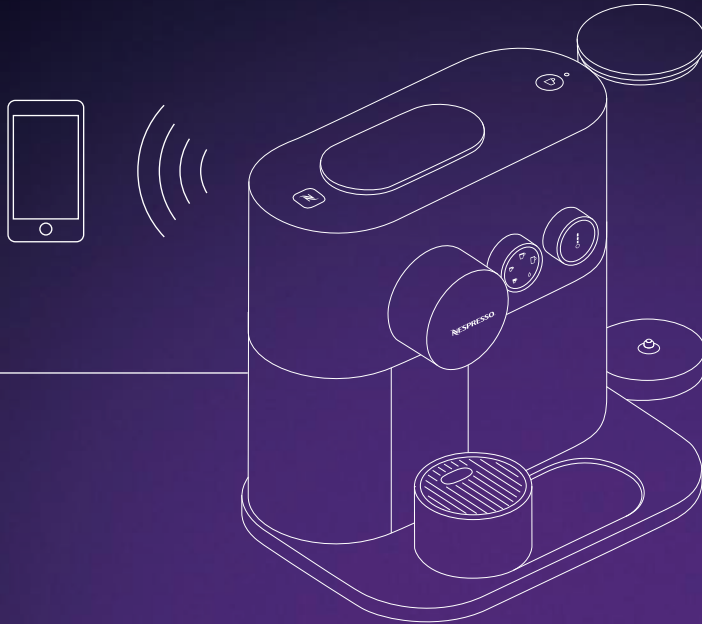

NESPRESSO EXPERT MY MACHINE*

magimix®

NESPRESSO®

Get the App / Obtenir l'Application

- 1 Download** the *Nespresso* App.
If you have it already, please update the App.
Téléchargez l'Application *Nespresso*.
Si vous l'avez déjà, il est recommandé de la mettre à jour.



To check your device's compatibility, go on www.nespresso.com
Vérifiez la compatibilité de votre appareil sur www.nespresso.com

- 2 Launch** the App.
Lancez l'Application.



- 3 Click** on the Machine Icon.
Cliquez sur l'icône Machine.

EN User manual	FR Guide d'utilisation	3
NL Gebruiksaanwijzing		30

Pairing / Appairage

- i** **Please remember** that the *Bluetooth®* mode must be activated beforehand on your smartphone or tablet.
N'oubliez pas que vous devez au préalable activer le mode *Bluetooth®* sur votre smartphone ou votre tablette.

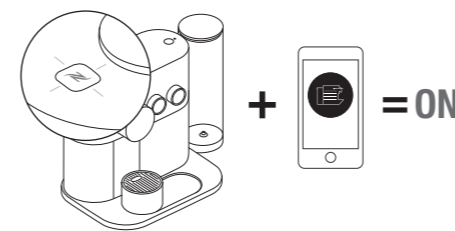

When the pairing is complete, the *Nespresso Light* will blink 3 times.

Une fois l'appairage terminé, le voyant *Nespresso* sur la machine clignote 3 fois.

Connectivity Functions / Fonctions de connectivité

- Recipe Management
- Capsules stock management
- Schedule a coffee brewing
- Brew Now
- Maintenance notifications
- Descaling alert
- And more to see via the App

- Gestion des recettes
- Gestion du stock de capsules
- Programmation d'un café à l'heure de votre choix
- Préparation immédiate d'un café
- Notifications d'entretien
- Alerte de détartrage
- Et bien d'autres fonctions à découvrir directement sur l'Application

EN Packaging Content /
FR Contenu de l'emballage



- 1 **Nespresso Expert** Coffee Machine
Machine à café *Nespresso Expert*



- 2 **Tasting Box** of *Nespresso* Capsules
Coffret de dégustation de capsules *Nespresso*



- 3 **Nespresso Welcome** Brochure
Brochure de bienvenue *Nespresso*



- 4 **User Manual**
Guide d'utilisation



- 5 **Quick Start Guide**
Guide de démarrage rapide



- 6 **1 Water Hardness** Test Stick, in the User Manual
1 bâtonnet de test de dureté de l'eau disponible dans le guide d'utilisation

Nespresso Expert /
Nespresso Expert

USER MANUAL

Nespresso is an exclusive system creating the ultimate Espresso, time after time. All *Nespresso* machines are equipped with a unique extraction system that guarantees up to 19 bar pressure. Each parameter has been calculated with great precision to ensure that all the aromas from each capsule can be extracted, to give the coffee body and create an exceptionally thick and smooth crema.

GUIDE D'UTILISATION

Nespresso est un système incomparable offrant un Espresso parfait, tasse après tasse. Toutes les machines *Nespresso* sont équipées d'un système d'extraction unique à très haute pression (jusqu'à 19 bars). Chaque paramètre est calculé avec précision pour exprimer la totalité des arômes de chaque capsule, donner du corps au café et lui offrir une crema* d'une densité et d'une onctuosité exceptionnelles. *crema: mousse de café

CAUTION: when you see this sign, please refer to the safety precautions to avoid possible harm and damage.

AVERTISSEMENT: lorsque ce symbole apparaît, veuillez consulter les consignes de sécurité pour éviter tout danger et dommage éventuel.

INFORMATION: when you see this sign, please take note of the advice for the correct and safe usage of your coffee machine.
INFORMATION: lorsque ce symbole apparaît, veuillez prendre connaissance des conseils pour utiliser votre machine à café de façon appropriée et en toute sécurité.

NOTE: when you see this sign, please note that you can also use the App for this function. Consult App for more information.
REMARQUE: lorsque ce symbole apparaît, notez que vous pouvez également utiliser cette fonction à partir de l'Application. Consultez l'Application pour plus d'informations.

M500 Specifications / M500
Spécifications techniques

	220-240 V~, 50-60 Hz, 1150-1260 W
Frequency / Fréquence	2.402 - 2.480 GHz MaxTransmit Power 4dBm / MaxTransmit Power 4dBm
Pmax	19 bar / 1.9 MPa / Pression maximale: 19 bars / 1.9 MPa
	Standard version: ~4.4 kg / Version standard: ~4.4 kg
	~1.11 L
	38.05 cm 28.7 cm 22.3 cm

Content / Table des matières

Get the App / Obtenir l'Application	3
Pairing / Appairage	3
Connectivity Functions / Fonctions de connectivité	3
Packaging Content / Contenu de l'emballage	4
<i>Nespresso Expert</i> / <i>Nespresso Expert</i>	4
Specifications / Spécifications techniques	5
Safety Precautions / Consignes de sécurité	6-12
Machine Overview / Présentation de la machine	13
First use (or after a long period of non-use) / Première utilisation (ou après une longue période de non-utilisation)	14
Turning the machine ON/OFF / Mise sous tension/Extinction de la machine	15
Regular Coffee Preparation / Préparation du café	16-17
Entering the settings mode / Accès au mode réglage	18
Settings mode: Energy Saving Concept / Mode réglage: économie d'énergie	18
Programming the water volume / Programmation du volume d'eau	19
Settings mode: Reset to Factory Settings / Mode réglage: restauration des réglages par défaut	20
Settings mode: Emptying the System / Mode réglage: vidange du système	21
Cleaning / Nettoyage	22
Water Hardness / Dureté de l'eau	23
Descaling / Détartrage	24-25
Troubleshooting / Dépannage	26-27
Contact <i>Nespresso</i> Club / Contacter le Club <i>Nespresso</i>	28
Disposal and Environmental Protection / Recyclage et protection de l'environnement	28
Limited Guarantee / Garantie	29



⚠ ATTENTION: les consignes de sécurité font partie intégrante de la machine. Veuillez les lire attentivement avant d'utiliser pour la première fois votre nouvelle machine. Conservez-les à un endroit où vous pourrez les retrouver et les consulter ultérieurement.

⚠ ATTENTION: lorsque ce symbole apparaît, veuillez consulter les consignes de sécurité pour éviter tout danger et dommage éventuel.

⚠ ATTENTION: risques de blessures si vous n'utilisez pas cette machine correctement.

⚠ ATTENTION: après utilisation, ne touchez

pas les surfaces chaudes (unité d'extraction, sorties café et eau chaude), qui peuvent être soumises à une chaleur résiduelle.

⚠ ATTENTION: n'introduisez pas de corps étrangers dans le réservoir d'eau ou l'unité d'extraction.

ℹ INFORMATION: lorsque ce symbole apparaît, veuillez prendre connaissance des conseils pour utiliser votre machine de façon appropriée et en toute sécurité.

- La machine est conçue pour préparer des boissons conformément à ces instructions.
- N'utilisez pas la machine pour d'autres usages que ceux prévus.
- Cette machine a été conçue

uniquement pour un usage intérieur et dans des conditions de températures non extrêmes.

- Protégez votre machine des effets directs des rayons du soleil, des éclaboussures d'eau et de l'humidité.
- Cette machine est prévue uniquement pour une utilisation domestique ou dans des conditions similaires: espaces cuisine pour le personnel travaillant dans des boutiques, bureaux et autres environnements de travail, fermes; utilisation par les clients dans les hôtels, motels et autres environnements résidentiels du type chambres d'hôtes.
- Cette machine peut être utilisée par les enfants à partir de 8 ans sous surveillance, sous réserve qu'ils aient reçu des instructions pour une utilisation sans risque de la machine et qu'ils aient pris pleinement conscience des risques encourus. Le nettoyage et l'entretien de la machine ne doivent pas être confiés à des enfants, à moins qu'ils aient plus de 8 ans et qu'ils soient sous la surveillance d'un adulte.
- Veuillez à ce que les enfants de moins de 8 ans ne puissent pas accéder à la machine ni à son cordon d'alimentation.
- Cette machine peut être utilisée par des personnes présentant des capacités physiques, sensorielles ou mentales réduites, ou un manque d'expérience et de connaissances, à condition qu'elles soient sous surveillance, qu'elles aient reçu des instructions pour une utilisation sans risque de la machine et qu'elles aient

pris pleinement conscience des risques encourus.

- Veillez à ce que les enfants ne jouent pas avec la machine.
- Le fabricant décline toute responsabilité et la garantie ne s'appliquera pas en cas d'usage commercial, d'utilisation ou de manipulation inappropriée, ainsi que de dommages résultant d'un usage inadapté, d'une mauvaise utilisation, d'une réparation par un non-professionnel ou du non-respect des instructions.

Pour nettoyer votre machine, suivez toujours les instructions correspondantes.

- Débranchez la machine.
- Ne nettoyez pas la machine quand elle est chaude.
- Nettoyez avec un chiffon ou une éponge humides.

- Ne plongez jamais la machine dans l'eau et ne la passez pas non plus sous l'eau.

Évitez les risques de décharges électriques mortelles et d'incendie.

- En cas d'urgence, débranchez immédiatement la machine de la prise électrique.
- Branchez la machine uniquement dans des prises adaptées, facilement accessibles et reliées à la terre. Assurez-vous que la tension de la source d'alimentation est identique à celle indiquée sur la plaque signalétique. Toute utilisation d'un branchement inadapté entraînera l'annulation de la garantie.

La machine ne doit être branchée qu'une fois installée.

- Ne tirez pas sur le cordon

d'alimentation au-dessus de bords tranchants, et veillez à le fixer ou à le laisser pendre librement.

- Éloignez le cordon d'alimentation de toute source de chaleur et d'humidité.
- Si le cordon d'alimentation est endommagé, il doit être remplacé par le fabricant, son service après-vente ou des personnes disposant de qualifications identiques afin d'éviter tout risque.
- Si le cordon d'alimentation est endommagé, n'utilisez pas la machine. Renvoyez la machine au Club *Nespresso* ou à un revendeur *Nespresso* agréé.
- Si une rallonge électrique s'avère nécessaire, n'utilisez qu'un cordon relié à la terre, dont le conducteur possède une section d'au moins 1.5 mm² ou d'une puissance d'entrée équivalente.
- Pour éviter tout danger, ne placez jamais la machine sur ou à proximité de surfaces chaudes, telles que des radiateurs, des plaques de cuisson, des fours, des brûleurs à gaz, des feux nus ou toute autre source de chaleur similaire.
- Placez-la toujours sur une surface horizontale, stable et plate. La surface doit être résistante à la chaleur et aux liquides comme l'eau, le café, le produit de détartrage ou tout autre fluide similaire.
- Débranchez la machine de la prise électrique en cas de non-utilisation prolongée. Débranchez la machine en tirant sur la fiche et non sur le cordon d'alimentation afin de ne pas l'endommager.
- Avant le nettoyage et l'entretien de votre machine, débranchez-la de la prise

électrique et laissez-la refroidir.

- Ne touchez jamais le cordon d'alimentation avec les mains mouillées.
- Ne plongez jamais la machine, en tout ou partie, dans l'eau ou dans d'autres liquides.
- Ne placez jamais la machine ou certains de ses composants au lave-vaisselle.
- La présence simultanée d'électricité et d'eau est dangereuse et peut provoquer des décharges électriques mortelles.
- N'ouvrez pas la machine. Tension dangereuse à l'intérieur!
- Ne placez jamais rien au niveau des ouvertures. Cela risquerait de provoquer un incendie ou des décharges électriques mortelles!

Évitez les dommages susceptibles d'être provoqués par l'utilisation de la machine.

- Ne laissez jamais la machine sans surveillance lors d'une préparation manuelle de café. En cas de pré-programmation ou de préparation de café à distance, des mesures de sécurité supplémentaires doivent être appliquées pour éviter tout danger éventuel: respect des usages prévus, taille de tasse adaptée, fenêtre coulissante fermée, réservoir à eau rempli, machine et cordon hors de portée des enfants et animaux sans surveillance.
- N'utilisez pas la machine si elle est endommagée ou ne fonctionne pas parfaitement. Débranchez-la immédiatement de la prise électrique. Contactez le Club

Nespresso ou un revendeur *Nespresso* agréé pour procéder à sa vérification, sa réparation ou son réglage.

- Une machine endommagée risque de provoquer des décharges électriques, des brûlures et des incendies.
- Refermez toujours complètement la fenêtre coulissante de la machine et veillez à ne jamais l'ouvrir pendant son fonctionnement. Vous risqueriez de vous brûler.
- Ne placez pas vos doigts sous la sortie café au risque de vous brûler.
- N'insérez pas vos doigts dans le compartiment à capsules ni dans le bac de récupération des capsules. Vous risqueriez de vous blesser!
- Il est possible que de l'eau s'écoule autour d'une capsule lorsque celle-ci n'a

pas été perforée par les lames et qu'elle endommage la machine.

- N'utilisez jamais une capsule endommagée ou déformée. Si une capsule est bloquée dans le compartiment à capsules, éteignez la machine et débranchez-la avant toute opération. Appelez le Club *Nespresso* ou un revendeur *Nespresso* agréé.
- Remplissez toujours le réservoir avec de l'eau douce et potable.
- Videz le réservoir d'eau en cas de non-utilisation prolongée de la machine (vacances, etc.).
- Remplacez l'eau du réservoir lorsque la machine n'a pas été utilisée au cours du week-end ou un laps de temps similaire.
- N'utilisez pas la machine sans le bac et la grille

d'égouttage pour éviter de renverser du liquide sur les surfaces environnantes.

- Ne touchez pas les surfaces chaudes. Utilisez les poignées, les surfaces protégées et les boutons.
- Pour éviter tout risque de brûlure, assurez-vous que le couvercle de l'émulsionneur de lait est bien fermé pendant la préparation.
- Ne nettoyez jamais votre machine avec un produit d'entretien ou un solvant puissant. Utilisez un chiffon humide et un détergent doux pour nettoyer la surface de la machine.
- Pour nettoyer la machine, utilisez uniquement du matériel propre.
- Après avoir déballé la machine, retirez le film plastique et jetez-le.
- Cette machine est conçue pour des capsules de café

Nespresso disponibles exclusivement auprès du Club *Nespresso* ou de votre revendeur *Nespresso* agréé.

- Toutes les machines *Nespresso* sont soumises à des contrôles très stricts. Des tests de fiabilité en conditions réelles d'utilisation sont effectués de façon aléatoire sur des unités sélectionnées. Certaines machines peuvent donc montrer des traces d'une utilisation antérieure.
- *Nespresso* se réserve le droit de modifier sans préavis les présentes consignes.
- Cette machine contient des aimants.

Détartrage

- Lorsqu'il est utilisé correctement, le produit de détartrage *Nespresso* permet d'assurer le bon fonctionnement de votre

machine tout au long de sa durée de vie et de vous garantir une expérience de dégustation optimale, tasse après tasse.

- Le produit de détartrage *Nespresso* est spécialement conçu pour les machines *Nespresso*; l'utilisation de tout autre produit risquerait d'endommager les composants de la machine ou de ne pas la détartrer suffisamment.
- Votre machine *Nespresso* calcule le moment où un détartrage est nécessaire, en fonction de la quantité d'eau utilisée et du niveau de dureté de votre eau. Celui-ci est défini lors de la première utilisation grâce au bâtonnet de test de dureté de l'eau. Pensez à effectuer un nouveau test de dureté de l'eau si vous utilisez votre machine dans une autre

région ou un autre pays.

- Déterminez votre machine dès qu'elle vous en indique la nécessité. Si vous le faites trop tard, le détartrage risque de ne pas être totalement efficace.

CONSERVEZ CES INSTRUCTIONS

Transmettez-les à tout nouvel utilisateur de la machine.
Ce mode d'emploi est disponible au format PDF sur nespresso.com

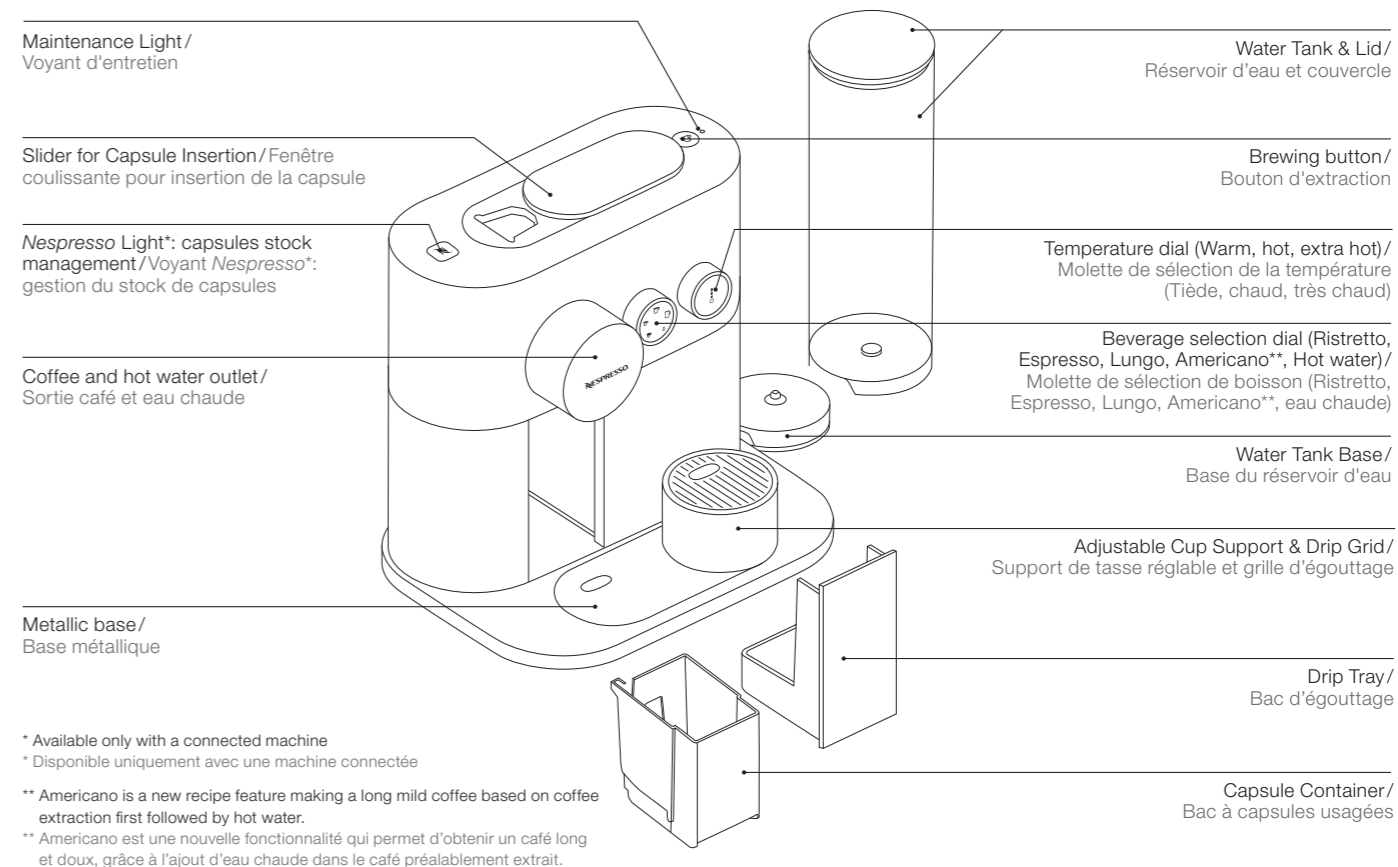

⚠ Read the safety precautions first to avoid risks of fatal electrical shock and fire.
Lisez d'abord les consignes de sécurité pour éviter les risques de décharges électriques mortelles et d'incendie.

1 Remove the water tank and capsule container to clean them (see cleaning section).
 Retirez le réservoir d'eau et le bac à capsules pour les nettoyer (voir section Nettoyage).

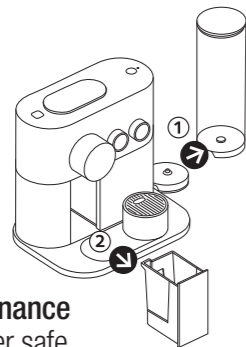

2 Adjust the cable length and store the excess under the machine.
 Ensure machine is in the upright position.

Ajustez la longueur du cordon en utilisant l'espace range-câble sous la machine. Veillez à replacer la machine en position verticale.

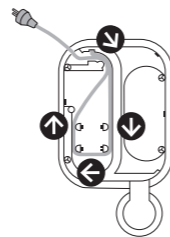

⚠ Removable parts are not dishwasher safe.
Les éléments amovibles ne passent pas au lave-vaisselle.

⚠ Water tank and maintenance module is not dishwasher safe.
Le réservoir d'eau ne passe pas au lave-vaisselle.

3 Fill the water tank with fresh potable water.
 Remplissez le réservoir avec de l'eau douce et potable.

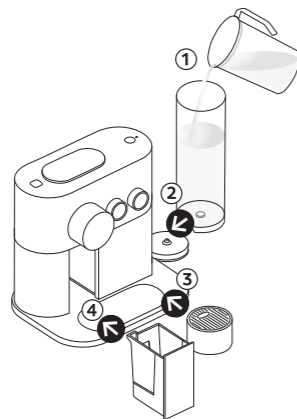

4 Place the water tank on its base and place the drip tray and the capsule container in position.
 Placez le réservoir d'eau sur sa base, puis insérez le bac d'égouttage et le bac à capsules.

5 Plug the machine into the mains.
 Branchez la machine à la prise électrique.

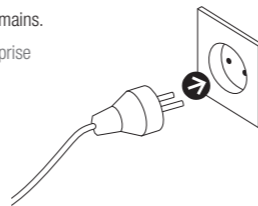

1 Turn the machine ON by pressing the brewing button, moving the dials or by opening the slider. Lights will blink. Heating up takes approximately 25-30 seconds. Steady lights: machine is ready.

Mettez la machine sous tension en appuyant sur le bouton, en tournant l'une des molettes ou en ouvrant la fenêtre coulissante. Lorsque les voyants clignotent, la machine est en phase de préchauffage. Cette phase dure environ 25-30 secondes. Lorsque les voyants sont fixes, la machine est prête.

2 Turn the machine OFF by turning the temperature dial anti clockwise until it reaches 0 temperature. The light will blink for 5 seconds before shutting off.

Pour éteindre votre machine, tournez la molette de sélection de la température dans le sens inverse des aiguilles d'une montre jusqu'à 0. Le voyant clignote pendant 5 secondes avant de s'éteindre.

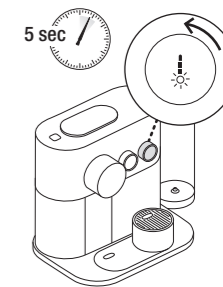

3 To connect your machine, please follow the instructions in sections "Get the App" and "Pairing" on page 3. Multiple devices can be connected to your Nespresso Expert machine only if using a unique Club Members number. To pair these additional devices, please follow the instructions in the sections "Get the App" and "Pairing".

Pour connecter votre machine, veuillez suivre les instructions des sections «Obtenir l'Application» et «Appairage», page 3. Pour connecter plusieurs appareils mobiles à votre machine Nespresso Expert, vous devez utiliser un seul et même numéro de Membre du Club. Pour jumeler d'autres appareils, veuillez suivre les mêmes instructions que celles figurant dans les sections «Obtenir l'Application» et «Appairage».

4 Before making any coffee, make sure to rinse your machine by:

1. Placing a container under coffee outlet.
2. Close the slider, select the Lungo icon and press the brewing button.
3. Repeat three times.
4. Select hot water icon and press the brewing button.
5. Repeat two times.
6. Empty the drip tray.

Avant de préparer un café, veuillez à rincer votre machine:

1. Placez un récipient sous la sortie café.
2. Refermez la fenêtre coulissante, sélectionnez l'icône Lungo et appuyez sur le bouton d'extraction.
3. Répétez trois fois cette opération.
4. Sélectionnez l'icône Eau chaude et appuyez sur le bouton d'extraction.
5. Répétez deux fois cette opération.
6. Videz le bac d'égouttage.





Regular Coffee Preparation / Préparation du café



Heating up takes approximately 25-30 seconds. During heat up, you can select any coffee preparations and press the brewing button. The coffee will then flow automatically when the machine is ready.

La phase de préchauffage dure environ 25-30 secondes. Pendant le préchauffage, vous pouvez sélectionner la préparation de café de votre choix et appuyer sur le bouton d'extraction. Le café s'écoulera automatiquement lorsque la machine sera prête.

2 Open the slider, insert a capsule and close the slider.

	Ristretto (25 ml)
	Espresso (40 ml)
	Lungo (110 ml)
	Americano (25 ml coffee; 125 ml hot water)
	Hot water (200 ml)

To select your recipe, turn the beverage dial until the desired beverage. Then select the desired temperature by turning the temperature dial. Push the brewing button on the top of the machine. The coffee will then flow.



To ensure hygienic conditions, it is highly recommended to not reuse a used capsule.



The highest temperature setting is very hot, we recommend to use a cup with a handle.

Ouvrez la fenêtre coulissante, insérez une capsule et refermez.

	Ristretto (25 ml)
	Espresso (40 ml)
	Lungo (110 ml)
	Americano (25 ml de café; 125 ml d'eau chaude)
	Eau chaude (200 ml)

Pour sélectionner votre recette, tournez la molette de sélection de boisson. Choisissez ensuite la température en tournant la molette correspondante. Appuyez sur le bouton d'extraction situé sur la partie supérieure de la machine. Le café commence alors à s'écouler.



Par mesure d'hygiène, il est fortement recommandé de ne pas utiliser plusieurs fois une même capsule.



La température programmée la plus élevée est très chaude, nous recommandons l'utilisation d'une tasse avec anse.

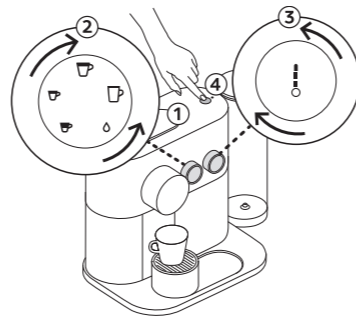

1 Fill the water tank with fresh potable water. Place a cup under the coffee outlet.

Remplissez le réservoir avec de l'eau douce et potable. Placez une tasse sous la sortie café.

5 To stop the coffee flow, press the brewing button or slightly move the slider towards the right of the machine. Please note, a manual top-up is not possible in this case.

Pour interrompre l'écoulement du café, appuyez sur le bouton d'extraction ou faites légèrement coulisser la fenêtre vers la droite de la machine. Veuillez noter que dans ce cas, vous ne pourrez pas allonger manuellement la quantité de boisson dans votre tasse.

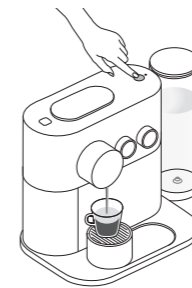

6 To change the selected cup size during brewing select the new desired coffee button. The machine will immediately stop if the coffee volume extracted is larger than new desired coffee size.

Pour changer la longueur de tasse sélectionnée pendant l'écoulement du café, utilisez la molette pour sélectionner votre nouveau choix. La machine s'arrête immédiatement si le volume de café extrait est supérieur à la nouvelle longueur de tasse souhaitée.

7 To accommodate a tall recipe glass, slide the cup support across the metallic base of the machine.

Pour placer un grand verre à recettes, faites glisser le support de tasse sur la base métallique de la machine.

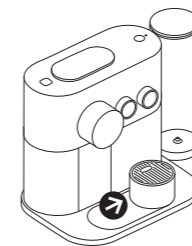

5 Preparation will stop automatically. The capsule will eject automatically after 10 seconds.

La préparation s'arrête automatiquement. La capsule est éjectée automatiquement au bout de 10 secondes.

4 To manually top up your beverage, press the brewing button within 10 seconds from the end of preparation. For water top-up you may add manually by selecting the water icon on the beverage button. Please note the temperature cannot be changed during the brew.



10 sec

Pour allonger manuellement la longueur de votre tasse, appuyez sur le bouton d'extraction dans les 10 secondes suivant la fin de la préparation et avant éjection automatique de la capsule. A tout moment, vous pouvez également ajouter de l'eau en sélectionnant l'icône Eau chaude à l'aide du bouton de sélection de la boisson. Veuillez noter qu'il n'est pas possible de modifier la température pendant l'extraction.

Entering the settings mode / Accès au mode réglage







To enter a settings mode:

- Ensure machine is OFF and slider is closed.
- Press the brewing button for 6 seconds.
- Select the relevant dial.
- Press the brewing button.

To exit settings mode:

- The machine goes back to stand-by mode automatically after 30 seconds.
- Open the slider.

Settings mode options:

-  Ristretto: Descaling
-  Espresso: Emptying the system
-  Lungo: Reset to factory settings
-  Americano: Water hardness
-  Hot water: Energy savings mode
-  All Lights lit up: *Bluetooth®*







Accès au mode réglage:

- Vérifiez que la machine est éteinte et que la fenêtre coulissante est fermée.
- Appuyez sur le bouton d'extraction pendant 6 secondes.
- Sélectionnez l'option de votre choix à l'aide de la molette appropriée.
- Appuyez sur le bouton d'extraction.

Pour quitter le mode réglage:

- La machine se met en veille automatiquement au bout de 30 secondes.
- Ouvrez la fenêtre coulissante.

Options du mode réglage:

-  Ristretto: détartrage
-  Espresso: vidange du système
-  Lungo: restauration des réglages par défaut
-  Americano: dureté de l'eau
-  Eau chaude: mode économie d'énergie
-  Toutes les lumières s'allument: *Bluetooth®*

Settings mode: Energy Saving Concept / Mode réglage: économie d'énergie





The machine will turn into OFF mode automatically after 9 minutes of non-use.
La machine s'éteint automatiquement au bout de 9 minutes de non-utilisation.

1 To change automatic OFF mode:

- Enter settings mode and select the hot water icon .
- Press the brewing button for confirmation.
- Use temperature dial to choose desired time.
- Confirm by pressing the brewing button.

You can now program another auto OFF mode:





-  → 9 minutes
-  → 30 minutes
-  → 2 hours
-  → 8 hours

The selected icon will blink twice to confirm change has been made and then the machine will turn OFF.

Pour modifier le mode de mise hors tension automatique:

- Accédez au mode réglage et sélectionnez l'icône Eau chaude .
- Appuyez sur le bouton d'extraction pour confirmer.
- Tournez la molette de sélection de la température pour choisir le délai de mise hors tension.
- Confirmez en appuyant sur le bouton d'extraction.

Vous pouvez désormais programmer un nouveau délai de mise hors tension automatique:

-  → 9 minutes
-  → 30 minutes
-  → 2 heures
-  → 8 heures





L'icône sélectionnée clignote deux fois pour confirmer la modification, puis la machine s'éteint.



Programming the water volume / Programmation du volume d'eau



Any coffee button can be programmed:

-  Ristretto: from 15 to 30 ml
-  Espresso: from 30 to 70 ml
-  Lungo: from 70 to 130 ml
-  Americano: coffee from 15 to 110 ml, hot water from 25 to 300 ml
-  Hot water from 50 to 300 ml

→ To program Ristretto, Espresso and Lungo volumes:

1. Ensure the machine is ON.
2. Open the slider and insert the capsule.
3. Close the slider.
4. Select desired coffee and press and hold brewing button.
5. Release the button when desired volume is reached.
6. Brewing button will flash 3 times for confirmation.

→ To program Americano volume:

1. Select Americano recipe and press and hold brewing button until desired coffee volume is reached.
2. Press and hold again and keep pressed until desired water volume is reached.
3. Brewing button will flash once for confirmation.
4. Water and coffee volume are now stored.

→ To program water volume:

1. Select hot water icon and press and hold brewing button until desired water volume is reached.
2. Water volume is now stored.

Chacune des longueurs de tasse peut être programmée:

-  Ristretto: de 15 à 30 ml
-  Espresso: de 30 à 70 ml
-  Lungo: de 70 à 130 ml
-  Americano: café entre 15 et 110 ml, eau chaude entre 25 et 300 ml
-  Hot water de 50 à 300 ml

→ Programmation de la longueur de tasse du Ristretto, de l'Espresso et du Lungo:

1. Vérifiez que la machine est allumée.
2. Ouvrez la fenêtre coulissante et insérez une capsule.
3. Fermez la fenêtre coulissante.
4. Sélectionnez le café et appuyez longuement sur le bouton d'extraction.
5. Relâchez le bouton lorsque la longueur souhaitée est atteinte.
6. Le bouton d'extraction clignote 3 fois pour confirmation.

→ Programmation de la longueur de tasse de l'Americano:

1. Sélectionnez la recette Americano, puis appuyez longuement sur le bouton d'extraction jusqu'à obtenir le volume de café souhaité.
2. De nouveau, appuyez longuement sur le bouton jusqu'à obtenir le volume d'eau souhaité.
3. Le bouton d'extraction clignote une fois pour confirmation.
4. Les volumes d'eau et de café sont à présent mémorisés.

→ Programmation du volume d'eau chaude:

1. Sélectionnez l'icône Eau chaude, puis appuyez longuement sur le bouton d'extraction jusqu'à obtenir le volume d'eau souhaité.
2. Le volume d'eau est à présent mémorisé.



Settings mode: Reset to Factory Settings / Mode réglage: restauration des réglages par défaut



If you reset to factory settings, this will cancel the pairing and capsule stock management and reset the water hardness level. Toute restauration des réglages par défaut entraîne la désactivation de l'appairage et de la gestion du stock de capsules, ainsi que la réinitialisation du niveau de dureté de l'eau.

Factory settings are:

1. Ristretto (25 ml), Espresso (40 ml), Lungo (110 ml), Americano (25 ml coffee; 125 ml hot water). Or select the drop icon for hot water (200 ml).
2. Automatic OFF mode after 9 minutes.
3. The water hardness set by default is hard.
4. No device paired.

To do it via your machine:

- Ensure machine is OFF and slider is closed.
- Press brewing button for 6 seconds - both dials will flash to confirm you are in settings mode.
- Select Lungo cup and press brewing button.
- The Lungo cup will blink to confirm you have entered this mode.
- To exit this mode without doing a factory reset, push the brewing button. No/Exit: Yes/Confirm:
- To factory reset, turn temperature dial up to maximum position and press brewing button.
- All lights will blink to confirm.

Les réglages par défaut sont les suivants:

1. Ristretto (25 ml), Espresso (40 ml), Lungo (110 ml), Americano (25 ml de café; 125 ml d'eau chaude). Eau chaude (200 ml).
2. Mode de mise hors tension automatique après 9 min de non-utilisation.
3. Par défaut, la dureté de l'eau est définie sur «dure».
4. Aucun appareil jumelé.

Pour restaurer les réglages par défaut à partir de votre machine:

- Vérifiez que la machine est éteinte et que la fenêtre coulissante est fermée.
- Appuyez sur le bouton d'extraction pendant 6 secondes. Les deux molettes clignotent pour confirmer que vous êtes en mode réglage.
- Sélectionnez l'icône Lungo et appuyez sur le bouton d'extraction.
- L'icône Lungo clignote pour confirmer que vous avez accédé au mode réglage.
- Pour quitter ce mode sans restaurer les réglages par défaut, appuyez sur le bouton d'extraction. Non/Quitter: Oui/Confirmer:
- Pour restaurer les réglages par défaut, tournez la molette de sélection de la température jusqu'à la position maximum et appuyez sur le bouton d'extraction.
- Tous les voyants clignotent pour confirmation.

Settings mode: Emptying the System before a period of non-use or for frost protection / Mode réglage: vidange du système avant une période de non-utilisation ou en protection contre le gel

⚠ Steam may come out of outlet.

Il se peut que de la vapeur s'échappe de la sortie café.



The machine remains blocked for 10 minutes after emptying! La machine reste verrouillée pendant 10 minutes après la vidange!

- 1 Remove the water tank. Place a container under the coffee outlet. Remove, empty and place back the drip tray.

Retirez le réservoir d'eau. Placez un récipient sous la sortie café. Retirez et videz le bac d'égouttage avant de le remettre en place.

- 2 Ensure machine is OFF, and slider is closed.

Vérifiez que la machine est éteinte et que la fenêtre coulissante est fermée.

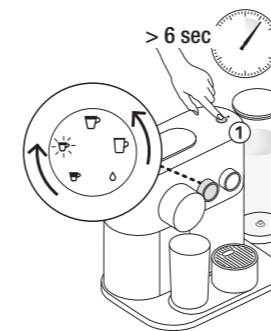

3 Enter settings mode:

- Press brewing button for 6 seconds - both dials will flash to confirm you are in settings mode.
- Select Espresso and press brewing button - Espresso icon flashes for confirmation.
- To exit this mode without doing a factory reset, push the brewing button. No/Exit: Yes/Confirm:
- To factory reset, turn temperature dial up to maximum position and press brewing button.
- The emptying process will begin.
- When the procedure is finished, clean the drip tray and the cup support.
- Machine turns to OFF mode automatically when empty.

Accès au mode réglage:

- Appuyez sur le bouton d'extraction pendant 6 secondes. Les deux molettes clignotent pour confirmer que vous êtes en mode réglage.
- Sélectionnez l'icône Espresso et appuyez sur le bouton d'extraction. L'icône Espresso clignote pour confirmation.
- Pour quitter ce mode sans restaurer les réglages par défaut, appuyez sur le bouton d'extraction. Non/Quitter: Oui/Confirmer:
- Pour restaurer les réglages par défaut, tournez la molette de sélection de la température jusqu'à la position maximum et appuyez sur le bouton d'extraction.
- Le processus de vidange démarre.
- À la fin de la procédure, nettoyez le bac d'égouttage et le support de tasse.
- La machine passe automatiquement en mode de mise hors tension une fois la vidange terminée.

i To ensure hygienic conditions, it is highly recommended to empty and clean the used capsule container every day.
Par mesure d'hygiène, il est fortement recommandé de vider et de nettoyer quotidiennement le bac à capsules usagées.

1 Remove lid and water tank and clean them all with odorless detergent and rinse with warm/ hot water.

Retirez le réservoir d'eau et son couvercle afin de les nettoyer avec un détergent inodore, puis rincez-les à l'eau chaude.

2 Dry all water tank container parts with a fresh and clean towel, cloth or paper and reassemble all parts.

Séchez toutes les pièces à l'aide d'une serviette, d'un chiffon ou de papier absorbant propre et doux, puis assemblez-les de nouveau.

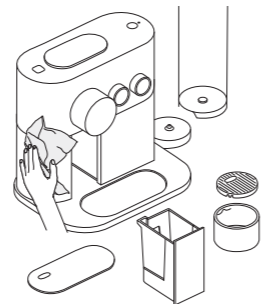

3 Clean the surface of the machine, including under the metallic grid, with a damp cloth and odorless detergent.

Nettoyez la surface de la machine, y compris la partie située sous la grille métallique, avec un chiffon humide et un détergent inodore.

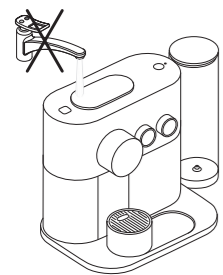

⚠ Never immerse the appliance or part of it in water or any other liquid.
Ne plongez jamais la machine, en tout ou partie, dans l'eau ou dans d'autres liquides.

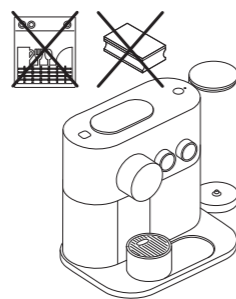











⚠ Do not use any strong or abrasive solvent, sponge or cream cleaner. Do not put in the dishwasher.
N'utilisez jamais de solvant puissant ou abrasif, ni d'éponge ou de crème à récurer. Ne placez pas votre machine ou ses composants au lave-vaisselle.

The water hardness level can be tested with the water hardness stick available on the first page of the user manual. To enter the water hardness mode:

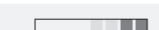
- Ensure machine is OFF and slider is closed.
- Press brew button 6 seconds, both dials will flash for confirmation.
- Select Americano icon, press brew button, Americano icon will flash for confirmation.
- Use the temperature dial to select the appropriate level.
- Once done, press brew button for confirmation.
- The machine will exit setting mode and turn off.

Pour connaître le niveau de dureté de votre eau, vous pouvez utiliser le bâtonnet de test de dureté de l'eau disponible en première page du guide de l'utilisateur. Pour accéder au mode de réglage de la dureté de l'eau:

- Vérifiez que la machine est éteinte et que la fenêtre coulissante est fermée.
- Appuyez sur le bouton d'extraction pendant 6 secondes. Les deux molettes clignotent pour confirmation.
- Sélectionnez l'icône Americano et appuyez sur le bouton d'extraction. L'icône Americano clignote pour confirmation.
- Tournez la molette de sélection de la température pour choisir le niveau approprié.
- Appuyez ensuite sur le bouton d'extraction pour confirmer.
- La machine quitte le mode réglage et s'éteint.

Water hardness* / Dureté de l'eau*	App.	fH	dH	CaCO ₃	Descaling after:* / Détartrage après:*
					Cups/Tasses ☕ (40 ml)
 	Level 0/Niveau 0	<5	<3	< 50 mg/l	4000
 	Level 1/Niveau 1	>7	>4	> 70 mg/l	3000
 	Level 2/Niveau 2	>13	>7	> 130 mg/l	2000
 	Level 3/Niveau 3	>25	>14	> 250 mg/l	1500
 	Level 4/Niveau 4	>38	>21	> 380 mg/l	1000

fH French degree
Degré français
dH German Grade
Degré allemand
CaCO₃ Calcium Carbonate
Carbonate de calcium

* On the App, the water hardness can be adjusted any time under "Water status".
* Depuis l'Application, il est possible de régler la dureté de l'eau à tout moment dans le menu «Eau».

i A strong use of Americano or hot water function may lead to an earlier descaling.
L'utilisation fréquente des fonctions Americano ou Eau chaude peut nécessiter l'exécution d'un détartrage plus régulier.

⚠ Read the safety precautions on the descaling package and refer to the table for the frequency of use. The descaling solution can be harmful. Avoid contact with eyes, skin and surfaces. Never use any product other than the *Nespresso* descaling kit available at the *Nespresso Club* to avoid damage to your machine. Please refer to the table on the "water hardness" section that indicates the descaling frequency required for the optimum performance of your machine, based on water hardness. For any additional questions you may have regarding descaling, please contact the *Nespresso Club*.

i To exit the descaling mode before final validation with the temperature dial, open slider or machine goes back to stand-by mode automatically after 30 seconds.
 Pour quitter le mode d etartrage avant la validation finale avec la molette de s lection de la temp rature, ouvrez la fen tre coulissante ou laissez la machine se mettre   nouveau en veille automatiquement au bout de 30 secondes.

i Duration approximately 20 minutes.
 Dur e approximative: 20 minutes.

1 Empty the drip tray and the used capsule container.
 Videz le bac d' gouttage et le bac   capsules usag es.

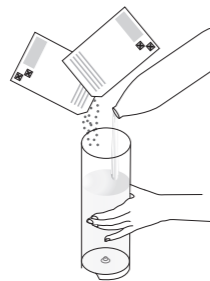

2 Fill the water tank with 2 units of *Nespresso* descaling liquid and add potable water up to the max level.
 Remplissez le r servoir d'eau avec 2 sachets de liquide de d etartrage *Nespresso* et ajoutez de l'eau potable jusqu'au niveau maximum.

3 Place a container (minimum volume: 1.2 L) under the coffee outlet.
 Placez un r cipient (d'une quantit  minimale de 1.2 L) sous la sortie caf .

Prenez connaissance des consignes de s curit  indiqu es sur le kit de d etartrage et consultez le tableau pour conna tre la fr quence d'utilisation de ce kit. La solution de d etartrage peut  tre nocive.  vitez tout contact avec les yeux, la peau et les surfaces. Afin d' viter d'endommager votre machine, n'utilisez jamais un autre produit que le kit de d etartrage *Nespresso* disponible aupr s du Club *Nespresso*. Consultez le tableau figurant   la section «Duret  de l'eau» pour conna tre la fr quence de d etartrage n cessaire pour garantir un fonctionnement optimal de votre machine, selon la duret  de l'eau. Pour toute question suppl mentaire concernant le d etartrage, veuillez contacter le Club *Nespresso*.

4 To enter the descaling mode: Ensure machine is OFF and slider is closed. Press brewing button for 6 seconds - both dials will flash for confirmation. On the recipe dial, select Ristretto icon, press brewing button to validate selection. Then, on the temperature dial, select high level "1" to confirm or lower level "0" to cancel, press brewing button to validate choice. Ristretto icon blinks to confirm you are in descaling mode.

Acc s au mode d etartrage : V rifiez que la machine est  teinte et que la fen tre coulissante est ferm e. Appuyez sur le bouton de pr paration pendant 6 secondes. Les deux molettes clignotent pour confirmation. Avec la molette de s lection de boisson, s lectionnez l'ic ne Ristretto et appuyez sur le bouton de pr paration pour valider. Puis, avec la molette de s lection de la temp rature, choisissez le niveau maximal "1" pour confirmer ou le niveau faible "0" pour annuler, appuyez sur le bouton de pr paration du caf  pour valider votre choix. L'ic ne Ristretto clignote pour confirmer que le mode d etartrage est activ .

i Ristretto icon will blink during the entire descaling process. Maintenance light will be steady ON while machine is automatically proceeding. Maintenance light will blink when a manual user action is required.
 L'ic ne Ristretto clignote tout au long du processus de d etartrage. Le voyant d'entretien est allum  fixe pendant que la machine proc de automatiquement au d etartrage. Le voyant d'entretien clignote quand une action manuelle est n cessaire.

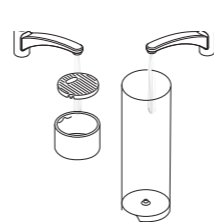

6 Rinse the water tank, drip tray and cup support thoroughly to avoid any residue.
 Rincez les  l ments ayant pu  tre en contact avec la solution de d etartrage pour retirer les r sidus (le r servoir d'eau, le bac d' gouttage, le support de tasse, etc.).

7 Refill the water tank with 1.2 L fresh potable water.
 Remplissez de nouveau le r servoir avec 1.2 L d'eau douce et potable.

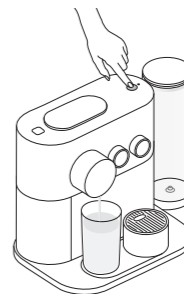

5 Press brewing button to start the descaling cycle; descaling agent will flow through the coffee and hot water outlets. When machine stops and maintenance light blinks, remove and empty the drip tray and place back. Push brewing button again. Machine will stop when water tank is empty.

Appuyez sur le bouton d'extraction pour lancer le cycle de d etartrage ; la solution de d etartrage s' coule par les sorties caf  et eau chaude. Lorsque la machine s'arr te et que le voyant d'entretien clignote, retirez et videz le bac d' gouttage et le r cipient de l'eau r cup r e puis remplacez-les. Appuyez   nouveau sur le bouton d'extraction pour poursuivre l'op ration. La machine s'arr te lorsque le r servoir d'eau est vide.

i Throughout the descaling process you can pause at any time by pressing the brewing button (e.g. to empty and place back your container). Continue by pressing the brew button again.
   tout moment vous pouvez faire une pause dans le processus de d etartrage en appuyant sur le bouton d'extraction (par exemple pour vider et replacer le r cipient et le bac d' gouttage). Reprenez le d etartrage en appuyant   nouveau sur le bouton d'extraction.

8 Press brewing button to start rinsing the machine, pump will run. Machine will stop automatically when the water tank is empty. Remove and empty the drip tray and place back. The machine will automatically switch OFF when the descaling process is done. The machine is now ready for use.

Appuyez sur le bouton d'extraction pour lancer le rin age de la machine. La pompe se met en route. La machine s'arr te automatiquement lorsque le r servoir d'eau est vide. Retirez et videz le r cipient et le bac d' gouttage puis remplacez-les. La machine s' teint automatiquement   la fin du processus de d etartrage. La machine est d sormais pr te pour une nouvelle utilisation.

i If maintenance light continues to blink after rinsing it means less than 1.2 L water was added. Repeat step 7.
 Si le voyant d'entretien continue de clignoter apr s le rin age, cela signifie que la quantit  d'eau utilis e pour le rin age n'a pas  t  suffisante. R p tez l' tape 7.



Videos are available on the App and on www.nespresso.com - Go to section "services".

Pairing has not succeeded.	<ul style="list-style-type: none"> - Check that the <i>Bluetooth®</i> on the smartphone or tablet is activated. - Check the compatibility of your smartphone or tablet with the machine (see page 3). 	<ul style="list-style-type: none"> - Ensure the smartphone or tablet is placed next to the machine (max distance 20 cm) during the pairing. - Make sure to not turn ON any microwave close to the machine during pairing.
If you want to unpair your machine, via the App.	<ul style="list-style-type: none"> - Go on the App "Name", click on "Machine status", then click on "Unpair this machine". - Click on "unpair this device" to confirm the unpairing. 	<ul style="list-style-type: none"> - Note: In case of an unpairing, all the setups and specifications will be lost and the machine will be reset to factory settings.
No lights on the coffee machine.	<ul style="list-style-type: none"> - Machine turned OFF automatically. See paragraph on "Energy Saving Concept". 	<ul style="list-style-type: none"> - Check the mains: plug, voltage, fuse.
No coffee, no water, unusual coffee flow.	<ul style="list-style-type: none"> - Check if the water tank is correctly positioned, if empty, fill with potable water. 	<ul style="list-style-type: none"> - Descale it if necessary.
Coffee is not hot enough.	<ul style="list-style-type: none"> - Preheat cup. 	<ul style="list-style-type: none"> - Descale the machine if necessary.
The slider does not close completely or the machine doesn't start brewing.	<ul style="list-style-type: none"> - Empty the capsule container. 	<ul style="list-style-type: none"> - Check that no capsule is blocked inside the machine. (Note: do not put the finger inside the machine)
Leakage (water under the machine).	<ul style="list-style-type: none"> - Unplug the machine. - Empty drip tray if full and remove all the water under the machine. Then plug again the machine. 	<ul style="list-style-type: none"> - If problem persists, call the <i>Nespresso</i> Club.
Maintenance light is ON.	<ul style="list-style-type: none"> - Brew button light ON and maintenance LED slow blinking means descaling is required. 	<ul style="list-style-type: none"> - Brew button is OFF and maintenance LED is ON means water tank is empty and/or capsule tray full. - If problem persists, call the <i>Nespresso</i> Club.
Nespresso light is ON.	<ul style="list-style-type: none"> - It means your capsule stock is empty. You can order capsules via the App or <i>Nespresso</i> website. 	
Machine overheating or in an environment below 0°.	<ul style="list-style-type: none"> - Maintenance light will go on. - Brewing button will be off. 	<ul style="list-style-type: none"> - Temperature button will blink fast. Please wait for all buttons to switch off, this will take a few minutes. During this time the machine cannot be used.
Water or coffee flow does not stop even when pushing the brewing button.	<ul style="list-style-type: none"> - Gently move the slider towards the back of the machine to stop the flow. 	<ul style="list-style-type: none"> - Hot water flow always stops a short time after pressing the brewing button to stop. this is a normal behavior not a troubleshooting.
No coffee flow, water goes directly into the drip tray (despite inserted capsule).	<ul style="list-style-type: none"> - Pull the slider to ensure it is closed. 	<ul style="list-style-type: none"> - If problem persists, call the <i>Nespresso</i> Club.
Machine turns to OFF mode.	<ul style="list-style-type: none"> - To save energy the machine will turn to OFF mode after 9 minutes of non-use. - See paragraph on "Energy Saving Concept". 	<ul style="list-style-type: none"> - Press one of the coffee buttons to turn to "ON-mode" or open the slider.
Capsule container and drip tray are stuck.	<ul style="list-style-type: none"> - Unplug the main. - Lift the machine. 	<ul style="list-style-type: none"> - Use the hole underneath the machine to manually push out the container. - Clean the capsule container, the drip tray and the insert.



Des vidéos sont disponibles sur l'Application Mobile *Nespresso* et sur www.nespresso.com - Consultez la section Services.

Échec de l'appairage.	<ul style="list-style-type: none"> - Vérifiez que la fonctionnalité <i>Bluetooth®</i> est activée sur le smartphone ou la tablette. - Vérifiez la compatibilité de votre smartphone ou de votre tablette avec la machine (voir page 3). 	<ul style="list-style-type: none"> - Vérifiez que le smartphone ou la tablette se trouve à moins de 20 cm de la machine pendant le processus d'appairage. - Veillez à n'utiliser aucun appareil à micro-ondes à proximité de la machine pendant l'appairage.
Pour désactiver l'appairage de votre machine, à partir de l'Application.	<ul style="list-style-type: none"> - Dans l'Application <i>Nespresso</i>, cliquez sur «Machine», puis sur «Désactiver l'appairage de cette machine». - Cliquez sur «Désactiver l'appairage de cette machine» pour confirmer la désactivation de l'appairage. 	<ul style="list-style-type: none"> - Remarque: si vous procédez de nouveau à la désactivation de l'appairage de cette machine, toutes les configurations et les spécifications seront perdues. De plus, la machine sera réinitialisée sur la base des réglages par défaut.
Les voyants de la machine ne s'allument pas.	<ul style="list-style-type: none"> - La machine s'est éteinte automatiquement. Consultez la section «Économie d'énergie». 	<ul style="list-style-type: none"> - Vérifiez l'alimentation secteur: prise, tension et fusible.
Aucun écoulement de café ou d'eau, écoulement inhabituel du café.	<ul style="list-style-type: none"> - Vérifiez que le réservoir d'eau est correctement positionné. S'il est vide, remplissez-le d'eau potable. 	<ul style="list-style-type: none"> - Procédez au détartrage de la machine si nécessaire.
Le café n'est pas assez chaud.	<ul style="list-style-type: none"> - Préchauffez la tasse. 	<ul style="list-style-type: none"> - Détartrez la machine si nécessaire.
La fenêtre coulissante ne se ferme pas complètement ou la machine ne lance pas la préparation du café.	<ul style="list-style-type: none"> - Videz le bac à capsules. 	<ul style="list-style-type: none"> - Assurez-vous qu'aucune capsule n'est bloquée à l'intérieur de la machine. (Remarque: n'insérez pas votre doigt à l'intérieur de la machine).
Fuite (présence d'eau sous la machine).	<ul style="list-style-type: none"> - Débranchez la machine. - Videz le bac d'égouttage s'il est plein et épongez toute l'eau sous la machine. Rebranchez la machine. 	<ul style="list-style-type: none"> - Si le problème persiste, appelez le Club <i>Nespresso</i>.
Voyant d'entretien allumé.	<ul style="list-style-type: none"> - Si le voyant du bouton d'extraction est allumé et que le voyant d'entretien clignote lentement, cela signifie qu'un détartrage est nécessaire. 	<ul style="list-style-type: none"> - Si le voyant du bouton d'extraction est éteint et que le voyant d'entretien est allumé, cela signifie que le réservoir d'eau est vide et/ou que le bac à capsules est plein. - Si le problème persiste, appelez le Club <i>Nespresso</i>.
Voyant Nespresso allumé.	<ul style="list-style-type: none"> - Il indique que votre stock de capsules va bientôt être vide. Vous pouvez commander des capsules à partir de l'Application ou du site Internet <i>Nespresso</i>. 	
Machine surchauffe ou dans un environnement présentant une température inférieure à 0°.	<ul style="list-style-type: none"> - Le voyant d'entretien est allumé. - Le bouton d'extraction est éteint. 	<ul style="list-style-type: none"> - Le bouton de sélection de la température clignote rapidement. Attendez quelques minutes que tous les boutons s'éteignent. N'utilisez pas la machine pendant ce temps.
L'écoulement de l'eau ou du café ne s'arrête plus, même si l'on appuie sur le bouton d'extraction.	<ul style="list-style-type: none"> - Déplacez délicatement la fenêtre coulissante vers l'arrière de la machine pour interrompre l'écoulement. 	<ul style="list-style-type: none"> - Lorsque vous appuyez sur le bouton d'extraction pour interrompre l'écoulement d'eau chaude, celui-ci ne s'arrête pas immédiatement. Ce léger délai est normal, il ne s'agit pas d'un dysfonctionnement.
Aucun café ne s'écoule, l'eau tombe directement dans le bac d'égouttage (malgré la présence d'une capsule dans la machine).	<ul style="list-style-type: none"> - Tirez sur la fenêtre coulissante pour vérifier qu'elle est bien fermée. 	<ul style="list-style-type: none"> - Si le problème persiste, appelez le Club <i>Nespresso</i>.
La machine s'éteint.	<ul style="list-style-type: none"> - Dans un souci d'économie d'énergie, la machine s'éteint au bout de 9 minutes de non-utilisation. - Consultez la section «Économie d'énergie». 	<ul style="list-style-type: none"> - Appuyez sur l'un des boutons de sélection du café pour mettre la machine sous tension ou ouvrez la fenêtre coulissante.
Le bac à capsules et le bac d'égouttage sont bloqués.	<ul style="list-style-type: none"> - Débranchez la prise principale. - Soulevez la machine. 	<ul style="list-style-type: none"> - Utilisez le trou sous la machine pour sortir le bac à capsules manuellement. - Nettoyez le bac à capsules, le bac d'égouttage et l'espace d'insertion.

Contact the *Nespresso* Club / Contactez le Club *Nespresso*

As we may not have foreseen all uses of your appliance, should you need any additional information, in case of problems or simply to seek advice, call the *Nespresso* Club or your *Nespresso* authorised representative.

Contact details for your *Nespresso* Club or your *Nespresso* authorised representative can be found in the "Welcome to *Nespresso*" folder in your machine box or at nespresso.com

N'ayant pas envisagé toutes les conditions d'utilisation de votre machine, appelez le Club *Nespresso* ou votre revendeur *Nespresso* agréé si vous avez besoin d'informations supplémentaires, en cas de problème ou tout simplement pour obtenir un conseil.

Les coordonnées de votre Club *Nespresso* ou de votre revendeur *Nespresso* agréé se trouvent dans la pochette «Bienvenue chez *Nespresso*» glissée dans l'emballage de votre machine ou sur www.nespresso.com

Disposal and environmental protection / Recyclage et protection de l'environnement

This appliance complies with the EU Directive 2012/19/EC. Packaging materials and appliance contain recyclable materials.

Your appliance contains valuable materials that can be recovered or can be recycled. Separation of the remaining waste materials into different types facilitates the recycling of valuable raw materials. Leave the appliance at a collection point. You can obtain information on disposal from your local authorities.

To know more about *Nespresso* sustainability strategy, go to www.nespresso.com/positive

Cette machine est conforme à la directive européenne 2012/19/CE. Les matériaux d'emballage et la machine contiennent des matériaux recyclables.

Votre machine a été conçue à partir de matériaux de valeur pouvant être récupérés ou recyclés. Le tri des déchets restants en différentes catégories facilite le recyclage de ces matières premières. Déposez votre machine dans un point de collecte. Renseignez-vous auprès de vos institutions locales sur les modes de collecte.

Pour plus d'informations sur la stratégie de *Nespresso* en matière de développement durable, rendez-vous sur www.nespresso.com/entreprise

Limited Guarantee / Garantie

UK & ROI. Should your machine have a genuine manufacturing fault, you must return it to the retailer within 28 days of purchase. Outside of 28 days, please contact *Nespresso* on 0800 442 442. Your machine is guaranteed for 3 years for parts and labour from the date of purchase. To take advantage of this guarantee, you must present your proof of purchase. This guarantee excludes damage resulting from: a fall or impact, incorrect handling not in compliance with the instructions for use, insufficient Non aftercare or cleaning, external events (fire, flood, etc.), commercial use (including small offices). Under no circumstances shall the application of this guarantee give rise to the complete replacement of the machine or entitle the consumer to damages. The guarantee period commences from the date of purchase and will not be extended due to any claims made during this period. This warranty is valid only in the country of purchase or in such other countries where Magimix sells or services the same model with identical technical specifications.

FRANCE. Votre appareil est garanti pour une période de 3 ans pièces et 2 ans main d'œuvre à partir de la date d'achat. Les 2 premières années, Magimix réparera ou remplacera, à sa discrétion, tout produit défectueux, sans frais supplémentaires pour son propriétaire. La 3^{ème} année Magimix prend à sa charge les pièces, la main d'œuvre est à la charge du propriétaire.

BELGIQUE. Votre appareil est garanti pour une période de 2 ans pièces et main d'œuvre à partir de la date d'achat. Pendant cette période, Magimix réparera ou remplacera, à sa discrétion, tout produit défectueux, sans frais supplémentaires pour son propriétaire.

FRANCE et BELGIQUE. Pour bénéficier de la garantie, vous devez présenter la preuve d'achat originale. Cette garantie exclut les dommages résultant: de chute ou choc, d'un usage ou d'un entretien incorrect non conforme au mode d'emploi (en particulier: de l'absence de détartrage ou d'un détartrage non conforme), de la modification ou la réparation non autorisée du produit, d'événements extérieurs (incendie, inondation, ...), d'une usure normale, d'un usage professionnel. Les produits de remplacement ou les pièces réparées seront exclusivement garanties pour la part non expirée de la garantie initiale ou pendant six mois, la durée retenue étant la plus longue. Cette garantie est valable uniquement dans le pays d'achat ou dans d'autres pays où Magimix vend ou entretient le même modèle avec des spécifications techniques identiques. Sauf dans la mesure où cela est prévu par la législation en vigueur, les conditions de cette garantie limitée n'excluent, ni ne restreignent, ni ne modifient les droits légaux obligatoires relatifs à votre achat du produit, voire y sont complémentaires.



MAGIMIX *NESPRESSO* EXPERT M500

