



MARQUE: WHIRLPOOL

REFERENCE: AMW 730 iX

CODIC: 4143850

NOTICE



Gebrauchsanweisung

Instructions for use

Mode d'emploi

Gebruiksaanwijzing

Istruzioni per l'uso



Brugsanvisning

Bruksanvisning

Käyttöohje

Manual de utilização

Instrucciones para el uso



Οδηγίες χρήσης

Instrukcje użytkowania

Használati utasítás

Инструкция за употреба



Návod k použití

Návod na použitie

Instrucțiuni de utilizare

Инструкції по експлуатації

**Whirlpool**

SENSING THE DIFFERENCE

PRÉCAUTIONS À OBSERVER POUR ÉVITER LES RISQUES D'EXPOSITION ÉVENTUELS

- Ne tentez pas de faire fonctionner le four avec la porte ouverte : l'énergie des micro-ondes pourraient provoquer des brûlures ! Il est important de ne pas endommager le système de verrouillage.
- Ne placez aucun objet entre l'avant du four et la porte et ne laissez aucun résidu d'aliment ou de produit nettoyant s'accumuler sur les surfaces assurant l'étanchéité.
- AVERTISSEMENT : Si la porte ou le joint de la porte du four est endommagé(e), n'utilisez plus l'appareil et faites-le réparer par un technicien spécialisé.

ADDENDUM

Si le four n'est pas maintenu propre, cela peut entraîner la détérioration de la surface: la durée de vie de l'appareil pourra en être affectée et provoquer des situations de danger.

CARACTÉRISTIQUES

Modèle :	AMW 730 IX
Tension nominale :	230V~50Hz
Puissance nominale d'entrée (Micro-ondes) :	1450W
Puissance nominale de sortie (Micro-ondes) :	900W
Puissance nominale (Gril) :	1100W
Puissance nominale (Convection) :	2500W
Capacité du four :	30L
Diamètre du plateau tournant :	Ø 315 mm
Dimensions extérieures (L x l x H) :	520X495X335 mm
Poids net :	Env. 19,3 kg

CONSIGNES DE SÉCURITÉ IMPORTANTES

Afin de réduire les risques d'incendie, de choc électrique, de blessures corporelles ou d'exposition excessive aux micro-ondes, nous vous invitons à observer scrupuleusement les précautions de base, de même que les recommandations énoncées ci-après.

- Lors du chauffage de liquides, il se peut que le point d'ébullition avec production de bulles soit retardé. Dans ce cas, ils peuvent déborder brusquement. Afin d'éviter cet inconvénient, prenez les précautions suivantes :
 - Évitez d'utiliser des récipients à bord droit et col étroit.
 - Remuez le liquide avant de placer le récipient dans le four ; placez une petite cuiller dans le récipient.
 - Après avoir chauffé le liquide, attendez quelques secondes et remuez de nouveau avant de sortir le récipient du four avec précaution.
- Avertissement : Il est dangereux pour quiconque n'est pas un technicien spécialisé d'assurer le service après-vente ou d'effectuer des opérations impliquant le démontage des panneaux de protection contre l'exposition à l'énergie des micro-ondes.
- Avertissement : Ne laissez les enfants utiliser le four sans surveillance qu'après leur avoir fourni toutes les instructions adéquates sur le mode de fonctionnement du four et après les avoir mis en garde contre les risques dérivant d'une utilisation impropre de l'appareil.
- Avertissement : Si le four peut fonctionner en mode combiné, les enfants ne doivent l'utiliser que sous la surveillance d'un adulte en raison des hautes températures engendrées (uniquement modèles intégrant la fonction Gril).
- Utilisez exclusivement des ustensiles adaptés pour la cuisson aux micro-ondes.

- Il est important de nettoyer le four régulièrement et d'éliminer tous les résidus d'aliments présents.
- Lisez attentivement et observez les "PRÉCAUTIONS DESTINÉES À ÉVITER TOUTE SUREXPOSITION AUX MICRO-ONDES".
- Lorsque vous réchauffez des aliments dans un récipient en plastique ou en papier, surveillez constamment le four car ces matériaux peuvent s'enflammer.
- En cas de fumée, éteignez ou débranchez l'appareil et n'ouvrez pas la porte afin d'étouffer les flammes éventuelles.
- Ne cuisez pas les aliments de façon excessive.
- N'utilisez pas la cavité du four à des fins de rangement. Ne rangez pas du pain, des biscuits, etc. dans le four.
- Enlevez les fermetures/poignées métalliques des récipients/sachets en papier ou en plastique avant de les placer dans le four.
- Installez le four en respectant les instructions relatives fournies.
- N'utilisez pas le four micro-ondes pour cuire ou réchauffer des œufs entiers ou des œufs durs, car ils peuvent exploser même si la cuisson est terminée.
- Utilisez cet appareil uniquement pour l'usage auquel il est destiné, comme décrit dans ce manuel. N'utilisez pas de produits chimiques ou de vapeurs corrosives dans cet appareil. Ce type de four a été spécialement conçu pour réchauffer ou cuire des aliments. Il n'est pas prévu pour un usage industriel ou de laboratoire.
- Si le cordon d'alimentation est abîmé, faites-le remplacer par le fabricant ou par un représentant du Service Après-vente, ou par toute autre personne qualifiée afin d'éviter tout danger.
- N'entreposez pas ou n'utilisez pas cet appareil à l'extérieur.
- N'utilisez pas cet appareil sur un sol humide ou à proximité d'une piscine ou d'eau en général.
- La température des surfaces accessibles peut être élevée lorsque l'appareil est en service. Les surfaces sont susceptibles d'atteindre des températures élevées pendant l'utilisation de l'appareil. Maintenez le cordon d'alimentation éloigné de la surface chaude ; veillez à ne pas obstruer les ouvertures de ventilation du four.
- Ne laissez pas le câble d'alimentation pendre au-dessus du bord de la table ou du plan de travail.
- Si le four n'est pas maintenu propre, cela peut entraîner la détérioration de la surface : la durée de vie de l'appareil pourra en être affectée et provoquer des situations de danger.
- Le contenu des biberons et des petits pots pour bébé doit être remué ou secoué et la température contrôlée avant la consommation. Vous assurez ainsi une bonne répartition de la chaleur et évitez les risques de brûlure ou d'ébouillantage. Enlevez la tétine et le couvercle avant de réchauffer !
- Les personnes (y compris les enfants) qui, en raison de leurs capacités physiques, sensorielles ou mentales, de leur inexpérience ou de leur méconnaissance, ne sont pas en mesure d'utiliser l'appareil en toute sécurité, doivent se servir de celui-ci uniquement sous la surveillance ou avec les instructions d'une personne responsable.
- Empêchez les enfants de jouer avec l'appareil.
- Le four micro-ondes ne doit pas être encastré dans un meuble, à moins qu'il n'ait été testé à cet effet.
- Cet appareil n'a pas été conçu pour être mis en marche par un minuteur ou un système de gestion à distance.
- AVERTISSEMENT : Veillez à mettre l'appareil hors tension avant de remplacer l'ampoule d'éclairage intérieur pour éviter tout risque d'électrocution.
- Les pièces accessibles peuvent devenir chaudes pendant le fonctionnement. Veillez à tenir les enfants hors de portée de l'appareil. N'utilisez en aucun cas d'appareils de nettoyage à vapeur.
- La surface du tiroir de rangement peut devenir chaude.
- N'utilisez en aucun cas des nettoyeurs abrasifs ou des racloirs métalliques pour nettoyer le four ou la vitre, car ils sont susceptibles de rayer la surface et d'entraîner la rupture du verre.
- L'appareil devient chaud lorsqu'il est en service. Évitez de toucher les résistances dans la cavité du four.
- Utilisez uniquement la sonde de température préconisée pour ce type de four (pour les fours prévoyant l'utilisation d'une sonde de température).
- La paroi arrière du four doit être placée contre un mur.

AFIN DE RÉDUIRE LE RISQUE DE BLESSURES CORPORELLES INSTALLATION DE MISE À LA TERRE

DANGER

Risque d'électrocution Tout contact avec des composants intérieurs peut entraîner de graves blessures corporelles, voire la mort. Ne démontez pas l'appareil.

AVERTISSEMENT

Risque d'électrocution Toute utilisation abusive de la fiche de mise à la terre peut comporter un risque d'électrocution. Ne branchez l'appareil qu'après l'avoir installé et relié à la terre comme il se doit.

NETTOYAGE

Avant de procéder au nettoyage du four, veillez à débrancher l'appareil.

- Nettoyez l'intérieur du four à l'aide d'un linge légèrement humide.
- Nettoyez les accessoires dans une solution d'eau savonneuse.
- Nettoyez soigneusement le cadre de la porte, le joint et les parties situées à proximité de ces éléments à l'aide d'un linge humide chaque fois que cela s'avère nécessaire.

Cet appareil doit être relié à la terre. En cas de court-circuit éventuel, la mise à la terre permettra de réduire le risque d'électrocution en fournissant une voie d'évacuation du courant électrique. Cet appareil est muni d'un cordon d'alimentation pourvu d'un conducteur et d'une fiche de mise à la terre. La fiche doit être insérée dans une prise appropriée, installée et reliée à la terre conformément aux codes et règlements en vigueur dans le pays d'installation.

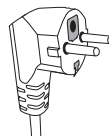

La mise à la terre de l'appareil est obligatoire. Le fabricant décline toute responsabilité en cas de blessures corporelles ou de dommages matériels résultant du non-respect de cette obligation.

Si vous avez des doutes à ce sujet, faites appel à un électricien qualifié ou à un professionnel agréé pour vous en assurer. Si l'utilisation d'une rallonge s'avère nécessaire, utilisez uniquement une rallonge trois fils.

- Un cordon d'alimentation plus court est fourni pour réduire les risques d'emmêlement ou de trébuchement que pourrait comporter la présence d'un cordon trop long.
- Si vous utilisez un long cordon connecteur ou une rallonge :
 - Les caractéristiques électriques nominales du cordon connecteur ou de la rallonge doivent être au moins aussi puissantes que les valeurs figurant sur la plaque signalétique de l'appareil.
 - La rallonge doit être du type à trois fils avec mise à la terre.
 - Disposez le long cordon connecteur de façon à ce qu'il ne passe pas par-dessus le plan de travail ou la table : des enfants pourraient tirer dessus ou trébucher accidentellement sur le cordon.

Le fabricant ne pourra être tenu pour responsable en cas de problèmes découlant du non-respect de ces instructions.

USTENSILES

ATTENTION

Risque de blessures corporelles

Il est dangereux pour quiconque n'est pas un technicien spécialisé d'assurer le service après-vente ou d'effectuer des opérations impliquant le démontage des panneaux de protection contre l'exposition à l'énergie des micro-ondes.

Reportez-vous aux instructions relatives aux "Matériaux que vous pouvez utiliser dans un four micro-ondes et matériaux à éviter". Certains ustensiles non métalliques peuvent s'avérer dangereux lorsqu'ils sont utilisés dans un micro-ondes. En cas de doute, il vous est possible de tester l'ustensile en question en procédant comme décrit ci-après.

Pour tester l'ustensile de cuisson :

- Versez 250 ml d'eau froide dans un récipient résistant aux micro-ondes ; plongez-y l'ustensile de cuisson.
- Activez la puissance maximale des micro-ondes pendant 1 minute.
- Après quoi, touchez l'ustensile avec la plus grande prudence : si l'ustensile vide est chaud, il convient de ne pas l'utiliser pour la cuisson aux micro-ondes.
- Veillez à ne pas dépasser un temps de cuisson de 1 minute.

Matériaux que vous pouvez utiliser dans un four micro-ondes	
Ustensiles	Remarques
Papier aluminium	Il sert uniquement à faire écran. Vous pouvez en recouvrir les parties les plus fines des morceaux de viande ou de volaille pour éviter qu'elles ne cuisent trop. Un effet d'arc électrique est possible si la feuille d'aluminium est trop proche des parois du four. Veillez à laisser un espace d'au moins 1 pouce (2,5 cm) entre la feuille et les parois du four.
Plat de brunissage	Suivez les instructions du fabricant. Le fond du plat doit se situer à au moins 3/16 pouce (5 mm) au-dessus du plateau tournant. Tout usage incorrect peut entraîner la rupture du plateau tournant.
Plats de service	Uniquement spécial micro-ondes. Suivez les instructions du fabricant. N'utilisez pas de vaisselle craquelée ou ébréchée.
Bols en verre	Retirez toujours le couvercle. À utiliser uniquement pour chauffer des aliments sans les faire bouillir. La plupart des bols en verre ne sont pas adaptés pour le four micro-ondes.
Objets en verre	Uniquement les objets en verre résistant à la chaleur. Vérifiez l'absence de garniture métallique. N'utilisez pas de vaisselle craquelée ou ébréchée.
Cuisson au four Sachets	Suivez les instructions du fabricant. Ne fermez pas le sachet à l'aide d'une attache métallique. Pratiquez des fentes pour que la vapeur puisse s'en échapper.
Assiettes et tasses en carton	À utiliser pour cuire/chauffer des aliments pendant quelques minutes seulement. Surveillez constamment le four pendant la cuisson.
Serviettes en papier	À utiliser pour couvrir les aliments à réchauffer et absorber les graisses. Surveillez constamment la cuisson et ne faites cuire que pendant un court laps de temps.
Papier parchemin	À utiliser pour couvrir les aliments et éviter les éclaboussures, ou pour envelopper et cuire à l'étuvée.
Récipients en plastique	Uniquement spécial micro-ondes. Respectez les instructions du fabricant. L'inscription "Garantie Micro-ondes" doit y figurer. Certains récipients en plastique ramollissent au fur et à mesure que l'aliment devient chaud. Pratiquez des incisions ou percez les sacs d'ébullition et les sacs en plastique hermétiques, conformément aux instructions figurant sur l'emballage.
Pellicule plastique	Uniquement spécial micro-ondes. À utiliser pour couvrir les aliments et conserver l'humidité. La pellicule plastique ne doit pas entrer en contact avec les aliments.
Thermomètres	Uniquement spécial micro-ondes (thermomètre à viande ou confiseur).
Papier sulfurisé	À utiliser pour couvrir les aliments et éviter les éclaboussures, et pour conserver l'humidité.

Matériaux à ne pas utiliser au micro-ondes	
Ustensiles	Remarques
Barquette en aluminium	Peut engendrer la formation d'un arc électrique. Transférez les aliments dans un plat spécial micro-ondes.
Carton alimentaire avec poignée métallique	Peut engendrer la formation d'un arc électrique. Transférez les aliments dans un plat spécial micro-ondes.
Ustensiles en métal ou avec décorations en métal	Le métal empêche les micro-ondes de pénétrer dans les aliments. Les décorations en métal peuvent causer la formation d'un arc électrique.
Attaches en métal	Elles peuvent être source d'arcs électriques et déclencher un incendie dans le four.
Sacs en papier	Ils peuvent être source d'incendie.
Mousse plastique	La mousse plastique peut fondre sous l'effet de la température élevée et contaminer le liquide.
Bois	À la longue, le bois risque de sécher et de se fêler.

PRÉPARATION DU FOUR AVANT DE PROCÉDER À L'INSTALLATION

Nom des pièces et des accessoires du four

Retirez le four du carton d'emballage et tous les accessoires de la cavité du four.

Votre four est doté des accessoires suivants :

Plateau en verre I

Bague du plateau tournant I

Notice d'utilisation I

- A) Bandeau de commande
- B) Tige du plateau tournant
- C) Bague du plateau tournant
- D) Plateau en verre
- E) Vitre du four
- F) Porte du four
- G) Système de verrouillage de sécurité

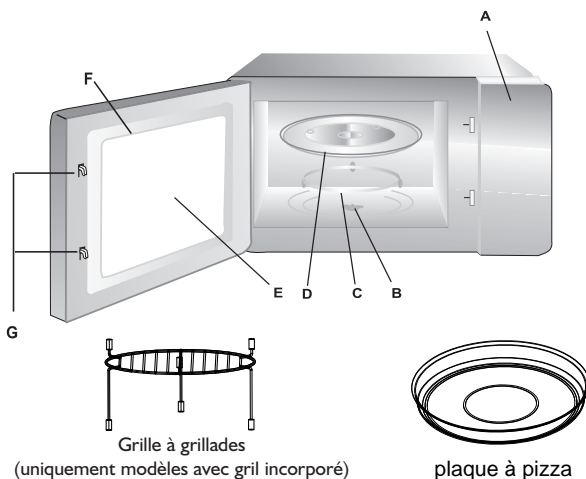

Installation du plateau tournant

- N'installez jamais le plateau en verre à l'envers. Vérifiez que le plateau en verre tourne librement.
- Le plateau en verre et la bague doivent toujours être installés lorsque vous utilisez l'appareil.
- Placez les aliments et les récipients sur le plateau en verre.
- Si le plateau en verre et/ou la bague présentent des signes de craquelure ou de rupture, contactez un Service Après-vente agréé.

Installation sur un plan de travail

Retirez tous les matériaux d'emballage et les accessoires. Vérifiez que le four n'est pas endommagé (traces de coup ou porte cassée). N'utilisez pas le four s'il est endommagé. Armoire : Retirez tous les films de protection présents sur l'habillage du four. Ne retirez pas la petite protection en mica de couleur marron présente dans la cavité du four, car elle sert à protéger le magnétron.

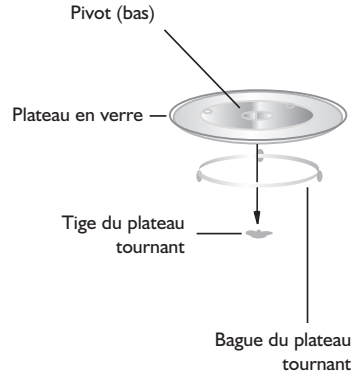

INSTALLATION DU FOUR

1. Installez le four sur une surface plane ; veillez à garantir un espace suffisant autour de l'appareil pour éviter toute obstruction des prises d'air et des ouvertures d'aération. Prévoyez un espace minimum de 3,0 pouces (7,5 cm) entre le four et les parois adjacentes. Un côté doit être laissé libre.

- Un espace minimum de 12 pouces (30 cm) doit être garanti au-dessus du four.
- Ne retirez pas les pieds de l'appareil.
- Toute obstruction des prises d'air et/ou des ouvertures d'aération est susceptible d'endommager le four.
- Évitez d'installer le four à proximité d'un poste radio ou d'un téléviseur. Le fonctionnement du micro-ondes pourrait provoquer des interférences et nuire à la bonne réception de ces appareils.

2. Branchez le four dans une prise domestique standard. Vérifiez que la tension et la fréquence indiquées sur la plaque signalétique correspondent à celles de votre habitation.

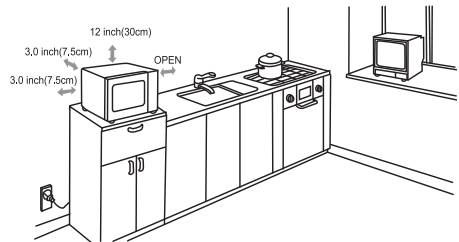

AVERTISSEMENT : N'installez pas votre four au-dessus d'une table de cuisson ou de tout autre appareil produisant de la chaleur. Cela risquerait d'abîmer votre four et d'entraîner l'annulation de la garantie. La surface accessible ne doit pas être chaude pendant que le four est en service.



La température des surfaces accessibles de la grille à grillades peut être élevée lorsque l'appareil est en fonctionnement.

FONCTIONNEMENT

Bandeau de commande et caractéristiques

1. Fonction Puissance
2. Fonction Gril
3. Fonction Combi
4. Fonction Convection
5. Menu Auto
6. Fonction Réchauffage
7. Fonction Horloge/Préréglage
8. Décongélation rapide
9. Fonction Mémoire
10. Démarrer
11. Arrêter

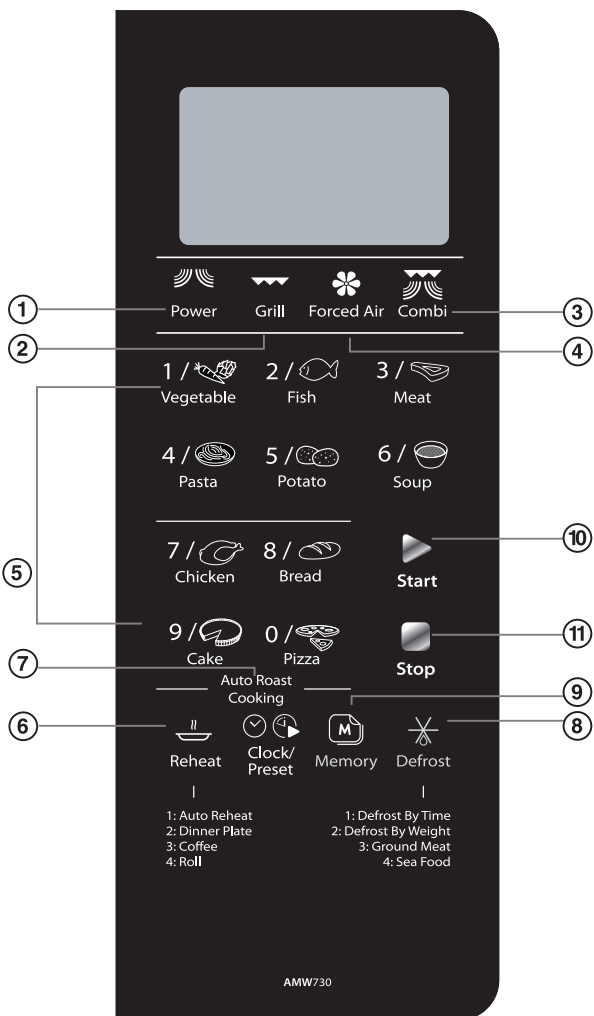





UTILISATION DU MICRO-ONDES

Réglage de l'horloge

Dès que le micro-ondes est mis sous tension, l'affichage visualise "0:00" et un signal sonore retentit une fois. L'heure peut être réglée entre 0:00 et 23:59 (24 heures) ; 1:00 et 12:59 (12 heures).

Exemple : S'il est 12 h 12

1. Appuyez une fois sur   pour sélectionner le système de 24 heures et deux fois pour sélectionner le système de 12 heures ; l'un ou l'autre s'affichera.
2. Appuyez sur les touches des chiffres dans l'ordre suivant : 1, 2, 1, 2.
3. Appuyez sur   pour valider votre sélection : clignote et l'heure s'allume.





Remarque :

- Si l'horloge n'est pas réglée, l'heure ne sera pas affichée lors de la mise sous tension du four.
- Pendant le réglage de l'horloge, si vous appuyez sur , le four restaure automatiquement le mode précédent.

Cuisson aux micro-ondes

Sélectionnez le niveau de puissance des micro-ondes et le temps de cuisson souhaités. Il y a cinq niveaux de puissance disponibles. Appuyez sur  pour sélectionner la puissance.

Exemple : Si vous souhaitez utiliser le niveau de puissance 80 % pendant 10 minutes, procédez comme suit.





1. Appuyez une fois sur , le four affiche P100, le voyant  s'allume.
2. Appuyez à nouveau sur  pour sélectionner la puissance de 80%, le four affiche P80.
3. Appuyez sur les touches des chiffres dans l'ordre suivant : 1, 0, 0, 0 ; le four affiche "10:00".
4. Appuyez sur  pour démarrer la cuisson : s'allume et le voyant  clignote.

Remarque : Instructions pour l'utilisation des touches

Instructions relatives aux touches	Affichage	Puissance des micro-ondes
1	P100	100%
2	P80	80%
3	P50	50%
4	P30	30%
5	P10	10%







Cuisson au Gril

Exemple : Si vous souhaitez utiliser le niveau de puissance 100 % pendant 35 minutes, procédez comme suit.





1. Appuyez sur la touche  , le four affiche G-I ,  s'allume simultanément.
2. Appuyez sur les touches des chiffres dans l'ordre suivant : 3,5,0,0 ; le four affiche "35:00".
3. Appuyez sur la touche  pour démarrer la cuisson. Le voyant  clignote : s'allume.

Remarque : dès que la moitié du temps de cuisson est écoulée, un signal sonore retentit deux fois pour vous inviter à retourner l'aliment afin qu'il cuise de manière homogène. Après avoir retourné l'aliment, refermez la porte ; le four poursuit la cuisson.

Cuisson par convection (avec la fonction préchauffage)

1. Appuyez une fois sur la touche  , le four affiche 140. Simultanément, °C ,  s'allume. (Appuyez plusieurs fois sur la touche  pour sélectionner la température.)
2. Appuyez sur la touche  pour démarrer la cuisson. Les chiffres de la température clignotent dès que la température programmée est atteinte ; le signal sonore retentit deux fois pour vous inviter à introduire l'aliment à cuire dans le four.
3. Appuyez sur les touches des chiffres dans l'ordre suivant : 4, 0, 0, 0 ; le four affiche "40:00".
4. Appuyez sur la touche  pour démarrer la cuisson. Le voyant  clignote : s'allume.

Cuisson par convection (sans la fonction préchauffage)







1. Appuyez une fois sur la touche  , le four affiche 140. Simultanément, °C ,  s'allume. (Appuyez plusieurs fois sur la touche  pour sélectionner la température.)
2. Appuyez sur les touches des chiffres dans l'ordre suivant : 4, 0, 0, 0 ; le four affiche "40:00".
3. Appuyez sur la touche  pour démarrer la cuisson. Le voyant  clignote : s'allume.

Remarque :  Instructions pour l'utilisation des touches

Instructions relatives aux touches	Affichage	Convection
1	140 °C	•
2	150 °C	•
3	160 °C	•
4	170 °C	•
5	180 °C	•
6	190 °C	•
7	200 °C	•
8	210 °C	•
9	220 °C	•
10	230 °C	•

Cuisson combinée

Exemple : Si vous souhaitez utiliser la fonction de cuisson combinée (C-1) pendant 40 minutes, procédez comme suit.



1. Appuyez une fois sur la touche  , le four affiche C-1. Simultanément,  et  s'allument.
2. Appuyez sur les touches des chiffres dans l'ordre suivant : 4, 0, 0, 0 ; le four affiche "40:00".
3. Appuyez sur la touche  pour démarrer la cuisson.  s'allume,  clignote : s'allume.

Remarque :  Instructions pour l'utilisation des touches

Instructions relatives aux touches	Affichage	Micro-ondes Puissance	Puissance du gril	Puissance Convection
1	C-1	•		•
2	C-2	•	•	
3	C-3		•	•
4	C-4	•	•	•

Départ différé

Exemple : Pour démarrer la cuisson à 12 h 12.

1. Réglez d'abord l'horloge, puis sélectionnez le programme de cuisson souhaité (à l'exception de la fonction Décongélation).
2. Appuyez sur   pour afficher 0:00.
3. Appuyez dans l'ordre sur les chiffres 1, 2, 1, 2.
4. Appuyez sur  pour valider votre sélection. L'appareil restaure le statut Horloge.
5. La cuisson démarre dès que l'heure programmée est atteinte : s'allume.

Réchauffage















1. Appuyez sur la touche  , le four affiche h-1, les voyants  et **AUTO** s'allument (appuyez plusieurs fois sur la touche  pour sélectionner le programme de cuisson souhaité).
2. Appuyez sur la touche  pour confirmer, le four affiche h-1.
3. Appuyez sur la touche  , le four affiche 150. Les voyants  , **AUTO** et g s'allument. (appuyez plusieurs fois sur la touche  pour sélectionner le poids de l'aliment à cuire.)
4. **Appuyez sur la touche**  pour démarrer la cuisson.





Tableau de réchauffage

Menu	Poids (g)	Affichage
h-1 (Réchauffage automatique)	150	150
	250	250
	350	350
	450	450
	600	600
h-2 (Grande assiette)	250	250
	350	350
	450	450
h-3 (Boisson)	1 (environ 240 g)	1
	2 (environ 480 g)	2
	3 (environ 720 g)	3
h-4 (Petit pain)	1 (environ 70 g)	1
	2 (environ 140 g)	2
	3 (environ 210 g)	3





Décongélation par périodes de temps

1. Appuyez une fois sur  , le four affiche d-1.
2. Entrez la durée de décongélation  , les voyants  s'allument. (La durée de décongélation maximale est de 99 minutes et 99 secondes.)
3. Appuyez sur la touche  pour démarrer la décongélation ; les voyants  et  clignotent.





Décongélation par poids

1. Appuyez deux fois sur la touche  , le four affiche d-2.
2. Entrez le poids de l'aliment à décongeler. (Le poids doit se situer entre 100 et 2000 g.)
3. Appuyez sur la touche  pour démarrer la décongélation.  Les voyants <> et  clignotent et la lettre "g" disparaît.

Décongélation de viande hachée

1. Appuyez deux fois sur la touche  , le four affiche d-3.
2. Entrez le poids de l'aliment à décongeler. (Le poids doit se situer entre 100 et 2000 g.)
3. Appuyez sur la touche  pour démarrer la décongélation.  Les voyants <> et  clignotent.

Décongélation de poisson

1. Appuyez 4 fois sur la touche  , le four affiche d-4.
2. Entrez le poids de l'aliment à décongeler. (Le poids doit se situer entre 100 et 2000 g.)
3. Appuyez sur la touche  pour démarrer la décongélation.  Les voyants <> et  clignotent.

Cuisson Menu Auto

Les touches numérotées de 0 à 9 correspondent à dix sujets différents.

Touche	Cuisson	Touche	Cuisson	Touche	Cuisson	Touche	Cuisson
1	LÉGUMES	4	PÂTES	7	POULET RÔTI	0	PIZZA
2	POISSON	5	POMMES DE TERRE	8	PAIN		
3	VIANDE	6	SOUPE	9	GÂTEAUX		

Exemple : Cuisson de 350 g de légumes :























1. Appuyez sur la touche  ,  et **AUTO** s'allument.
2. Appuyez à nouveau sur la touche  pour sélectionner le poids, le four affiche 350 g,  et **AUTO** s'allument.
3. Appuyez sur  pour démarrer la cuisson, "g" disparaît, le décompte du temps commence,  et **AUTO** clignotent.

Tableau des menus Auto

Menu	Poids (g)	Nbre de pressions de la touche	Affichage
1 / 	150	Une fois	150
	350	Deux fois	350
	500	Trois fois	500
2 / 	150	Une fois	150
	250	Deux fois	250
	350	Trois fois	350
	450	Quatre fois	450
	650	Cinq fois	650
3 / 	150	Une fois	150
	300	Deux fois	300
	450	Trois fois	450
	600	Quatre fois	600
4 / 	50 (dans 450 ml d'eau froide)	Une fois	50
	100 (dans 800 ml d'eau froide)	Deux fois	100
	150 (dans 1200 ml d'eau froide)	Trois fois	150
5 / 	1 (environ 230 g)	Une fois	1
	2 (environ 460 g)	Deux fois	2
	3 (environ 690 g)	Trois fois	3
6 / 	200ml	Une fois	200
	400ml	Deux fois	400
	600ml	Trois fois	600
7 / 	500	Une fois	500
	750	Deux fois	750
	1000	Trois fois	1000
	1200	Quatre fois	1200
8 / 	50g	Une fois	50
	100g	Deux fois	100
	150g	Trois fois	150
9 / 	475g	Une fois	475
0 / 	200g	Une fois	200
	300g	Deux fois	300
	400g	Trois fois	400

Remarque : Le menu Gâteaux s'effectue en cuisson par convection avec la fonction de chauffage 180. Vous devez d'abord préchauffer le four en sélectionnant le menu Auto. Dès que le four atteint la température programmée, il poursuivra la cuisson sans puissance. Si, au bout de 5 minutes, vous n'avez pas introduit le gâteau dans le four, l'appareil se met en mode Veille.



Mémoire

1. Appuyez plusieurs fois sur la touche  pour régler le programme "mémoire 1" à "mémoire 3" ; le four affichera 1 à 3.
2. Réglez une ou deux étapes du programme que vous souhaitez mémoriser. Exemple :
 - a) Appuyez une fois sur  pour sélectionner la puissance 100% des micro-ondes.
 - b) Appuyez sur les touches des chiffres dans l'ordre suivant : 1,0,0,0, pour régler la durée de cuisson.
3. Appuyez sur la touche  pour mémoriser le programme à peine réglé , ou appuyez sur  pour démarrer la cuisson et sauvegarder automatiquement le programme.
4. La prochaine fois que vous cuisinez un plat dont le programme a été mémorisé, il vous suffit d'appuyer sur la touche  pour sélectionner le programme souhaité, puis d'appuyez sur  pour démarrer la cuisson.



Cuisson multi-étape

Vous pouvez régler deux étapes de cuisson maximum. Si l'une de ces étapes correspond au dégivrage, réglez d'abord celle-ci ; dans ce cas, vous ne pouvez sélectionner le programme de cuisson automatique. Le signal sonore retentit une fois dès qu'une étape est terminée ; l'étape suivante démarre aussitôt. Exemple : Si vous souhaitez cuire des aliments à une puissance micro-ondes de 100 % pendant 10 minutes + puissance micro-ondes 80 % pendant 15 minutes.

Procédez comme suit :

1. Appuyez une fois sur  pour sélectionner la puissance micro-ondes 100 %.
2. Appuyez sur les touches des chiffres dans l'ordre suivant : 1,0,0,0, pour régler la durée de cuisson.
3. Appuyez deux fois sur  pour sélectionner la puissance micro-ondes 80 %.
4. Appuyez sur les touches des chiffres dans l'ordre suivant : 1,5,0,0, pour régler la durée de cuisson.
5. Appuyez sur  pour démarrer la cuisson.

Cuisson Express





Lorsque le four est en mode Veille, appuyez sur la touche  pour démarrer la cuisson à la puissance maximale des micro-ondes pendant 30 secondes (le réglage maximum est de 99 minutes et 99 secondes). Lorsque le four est en mode Cuisson Combinée, appuyez sur la touche  pour prolonger le temps de cuisson de 30 secondes (option non sélectionnable avec la fonction Décongélation d-2,d-3,d-4, Cuisson Multi-étape ou Menu Auto).

Fonction Enquête

1. En mode Cuisson, appuyez sur  ; la puissance actuelle sera affichée pendant 2 à 3 secondes.

Appuyez sur  , C-1- C-4 s'affiche pendant 2 à 3 secondes.

Appuyez sur  , 140°C - 230°C s'affiche pendant 2 à 3 secondes.

2. En mode Cuisson, appuyez sur   pour vérifier le temps de cuisson restant. Le temps de cuisson clignote pendant 2 à 3 secondes.
3. En mode Préréglage, appuyez sur   pour connaître la durée du départ différé avant le démarrage de la cuisson. La durée préréglée clignote pendant 2 à 3 secondes.

Touche de Verrouillage Sécurité enfants

Verrouillage : Porte fermée, si aucune opération n'est effectuée dans la minute qui suit, ou 11 minutes après la fin de la cuisson, un long bip retentit pour indiquer que la fonction Sécurité enfants a été activée ; la touche  s'allume. Le four affiche "0:00" ou l'heure du jour.

Désactiver la fonction Verrouillage : En mode Verrouillage, ouvrez la porte du four. Un long bip retentit pour indiquer que la porte est débloquée ;  disparaît.

Caractéristiques de l'affichage

1. En mode Veille, le four visualise l'horloge et : clignote.
2. En mode Réglage, le four visualise le réglage correspondant.
3. Pendant le fonctionnement et en mode Interruption, le four visualise le temps de cuisson restant.

ENTRETIEN - DIAGNOSTIC DES PANNES

Normal	
Interférences du micro-ondes	Le fonctionnement du micro-ondes provoquent des interférences avec la radio et la télévision. Elles sont semblables aux interférences provoquées par de petits appareils électroménagers, tels que mixers, aspirateurs et ventilateurs électriques. Ce phénomène est normal.
Faiblesse de l'éclairage du four	Lorsque la cuisson s'effectue à un faible niveau de puissance des micro-ondes, il se peut que l'éclairage s'atténue. Ce phénomène est normal.
Accumulation de vapeur sur la porte, sortie d'air chaud par les ouvertures d'aération	Pendant la cuisson, l'eau contenue dans les aliments peut se transformer en vapeur. La buée sera évacuée par les ouvertures d'aération. Toutefois, une certaine quantité de vapeur peut s'accumuler sur une surface froide, telle que la porte du four. Ce phénomène est normal.
Démarrage inopiné du four à vide	Il est proscrié d'activer le four à vide. Cela est très dangereux et est susceptible de l'endommager.

Problème	Cause possible	Remède
Le four ne démarre pas	(1) Le cordon d'alimentation n'est pas correctement branché.	Débranchez, puis rebranchez au bout de 10 secondes.
	(2) Le fusible a grillé ou le disjoncteur s'est enclenché.	Remplacez le fusible ou réinitialisez le disjoncteur (faites appel à un professionnel qualifié en cas de réparation)
	(3) La prise est défectueuse.	Testez la prise en branchant d'autres appareils électriques.
Le four ne chauffe pas	(4) La porte n'est pas fermée correctement.	Fermez la porte correctement.
Le plateau tournant en verre est bruyant lorsque le four est en service.	(5) Des résidus d'aliments sont présents sur le rouleau et le fond du four.	Éliminez les salissures en vous reportant au chapitre "Entretien du micro-ondes".



Le symbole présent sur l'appareil ou sur la documentation qui l'accompagne indique que ce produit ne peut en aucun cas être traité comme déchet ménager. Il doit par conséquent être remis à un centre de collecte des déchets chargé du recyclage des équipements électriques et électroniques. La mise au rebut doit s'effectuer conformément aux réglementations applicables localement en matière de protection de l'environnement. Pour de plus amples informations sur le traitement, la récupération et le recyclage de ce produit, veuillez contacter le service municipal ou la déchetterie de votre ville, ou bien encore le magasin où vous avez acheté le produit. Avant de vous séparer de l'appareil, rendez-le inutilisable en coupant le cordon d'alimentation, de manière à ne plus pouvoir raccorder l'appareil au réseau électrique.