



**MARQUE: WAHL**  
**REFERENCE: STAINLESS STEEL**  
**CODIC: 4177754**



**NOTICE**





© 2015 Wahl Clipper Corporation  
Part no 93267-002 Printed in China

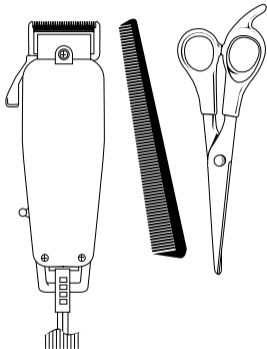

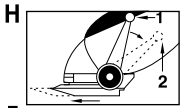
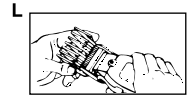
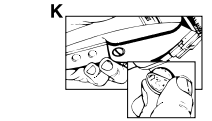
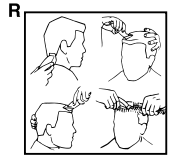
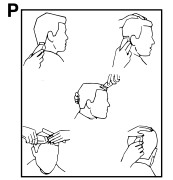
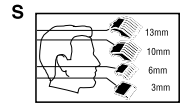
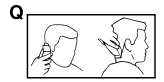
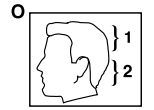
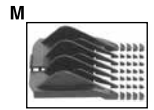
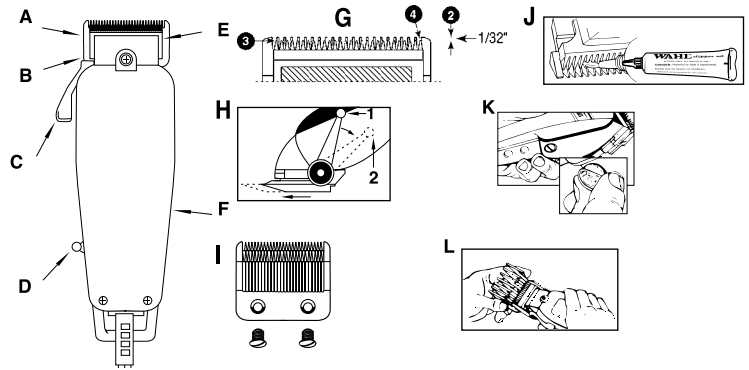

WAHL CLIPPER CORPORATION  
World Headquarters  
P.O. Box 578, Sterling, IL 61081

Wahl (UK) Ltd.  
Herne Bay Trade Park  
Sea Street Herne Bay, Kent  
CT6 8JZ England

Unity Agencies Pty Ltd  
PO Box 456  
Acacia Ridge QLD 4110  
Australia

Wahl India Grooming Products Pvt Ltd  
201, 2nd Floor X Cube, Opp. Fun Republic  
New Link Road, Andheri (West)  
Mumbai – 400 053 Maharashtra, India

Wahl GmbH  
Roggenbachweg 9  
78089 Unterkirnach, Germany

Wahl Clipper (PTY) Ltd.  
Suite L9 & L10  
Hingham Field Office Park  
79 Boeing Road East  
Bedfordview, Gauteng 2007 South Africa

Wahl International Consumer Group  
Engelenburgstraat 36  
7391 AM Twello, Nederland

Уолл Рус  
Ракетный бульвар, д. 16  
129164 Москва

Wahl Argentina  
Av. Alvarez Jonte 5655  
Buenos Aires (C1407GPK) Argentina

Wahl Brasil  
Rua Voluntários da Pátria, 301 sala 802  
Botafogo - CEP: 22270-000  
Rio de Janeiro - RJ

[www.wahlglobal.com](http://www.wahlglobal.com)

## PRECAUTIONS IMPORTANTES

Lorsque vous utilisez un appareil électrique, les précautions de base doivent toujours être suivies, y compris les recommandations énumérées ci-dessous. Lisez toutes les instructions et précautions avant toute utilisation.

### DANGER

Pour réduire le risque de blessure ou de mort par électrocution :

1. Ne tentez pas de reprendre un appareil tombé dans l'eau. Débranchez-le immédiatement de la prise de courant.
2. N'utilisez pas l'appareil dans votre bain ou sous la douche.
3. Ne placez pas et ne rangez pas l'appareil à un endroit d'où il puisse tomber ou être accidentellement poussé dans une baignoire ou un lavabo. Ne le placez pas et ne le laissez pas tomber dans l'eau ou dans tout autre liquide.
4. Sauf lors de son rechargement, débranchez toujours l'appareil de la prise électrique immédiatement après l'utilisation.
5. Débranchez toujours l'appareil avant de le nettoyer.

### AVERTISSEMENT

Pour réduire le risque de brûlures, d'incendie, d'électrocution ou de blessures :

• Cet appareil peut être utilisé par des enfants âgés de 14 ans et plus et par des personnes de capacités physiques, sensorielles ou mentales réduites, ou qui manquent d'expérience et de connaissances, à condition que ces personnes bénéficient d'une surveillance ou d'instructions concernant l'utilisation sécurisée de l'appareil, et qu'elles comprennent les risques que cette utilisation implique. Les enfants ne doivent pas jouer avec l'appareil. Le nettoyage et l'entretien ne doivent pas être effectués par des enfants sans surveillance.

• Avertissement : gardez le produit au sec. Il est indispensable d'EMPECHER l'équipement électrique d'entrer en contact avec de l'eau ou d'autres liquides.

• N'écrasez pas l'appareil, ne le démontez pas, ne le chauffez pas à plus de 100 °C (212 °F), et ne l'incinerez pas, en raison du risque d'incendie, d'explosion et de brûlure.

• Utilisez cet appareil uniquement pour l'usage auquel il est destiné, comme décrit dans ce manuel. N'utilisez pas d'accessoire non recommandé par le fabricant.

• N'utilisez jamais cet appareil si le cordon ou la prise d'alimentation sont endommagés, ou s'il ne fonctionne pas correctement, est tombé ou a été endommagé, ou s'il est tombé dans l'eau. Retournez l'appareil à Wahl Clipper Corporation pour examen et réparation.

• N'insérez dans la prise de recharge que la fiche du transformateur.

• N'utilisez pas l'appareil à l'extérieur, ni là où des aérosols (vaporisateurs) sont utilisés, ni là où de l'oxygène est administré.

• Branchez toujours le côté de l'appareil en premier, et le côté de la prise électrique ensuite. Pour débrancher l'unité, éteignez-la (« OFF »), puis retirez la fiche de la prise.

## CONSERVER CES INSTRUCTIONS

La tondeuse a été conçue pour un usage à domicile.

A- Lame inférieure

B- Glissière de lame (sur la tondeuse Multi-cut (MC) uniquement)

C- Levier de réglage (sur la tondeuse Multi-cut (MC) uniquement)

D- Commande

E-Lame supérieure

F- Vis électrique

## ENTRETIEN DE LA TONDEUSE

Les lames de la tondeuse Wahl ont été huilées et alignées au départ de l'usine ; cependant, elles peuvent sortir de leur alignement. Si elles ont été retirées, les lames doivent être réalignées pour nettoyage ou remplacement. Pour déterminer si un réalignement est nécessaire, comparer les lames de la tondeuse avec celles figurant sur l'illustration. (G)

- 1 Si la tondeuse est équipée d'un levier de réglage, le placer en position de coupe rap proche. (H)
- 2 L'extrémité des dents de la lame supérieure doit être à environ 0,64 mm (1/32 de pouce) de la lame inférieure. Ceci est important pour éviter que la tondeuse ne coupe trop près et que la lame mobile ne touche la peau.
- 3 La dent à l'extrême gauche de la lame supérieure doit couvrir ou être à la gauche de la première petite dent de la lame inférieure.
- 4 La dent à l'extrême droite de la lame supérieure doit toucher la grande dent de la lame inférieure.

Si l'alignement de la lame est incorrect, ajouter quelques gouttes d'huile pour tondeuse à cheveux Wahl sur les lames, mettre la tondeuse en marche pendant quelques instants puis éteindre et débrancher. Desserrer légèrement les vis et régler (étapes 2-4 indiquées ci-dessus). Serrer les vis après que les lames ont été alignées. À l'exception des lames, cette tondeuse ne comporte aucune pièce réparable par l'utilisateur.

### HUILE (J)

Les lames de la tondeuse doivent être huilées périodiquement après quelques utilisations. Placer simplement quelques gouttes d'huile pour tondeuse à cheveux Wahl sur les dents des lames. N'utiliser que l'huile pour tondeuse à cheveux Wahl incluse dans l'emballage. En raison de la vitesse élevée de la tondeuse Wahl, utiliser le type correct d'huile. Ne pas utiliser d'huile pour cheveux, de graisse ou d'huile mélangée avec du kérosène ou autre solvant, car ce dernier s'évapore et laisse des résidus d'huile épaisse, qui ralentissent les lames. L'huile pour tondeuse à cheveux Wahl est une huile naturelle très fine qui ne s'évapore pas et ne ralentit pas les lames.

### VIS ÉLECTRIQUE (non disponible sur tous les modèles de tondeuses à cheveux Wahl)

Les tondeuses équipées d'une vis électrique sont réglées au départ de l'usine pour fournir des performances optimales. Cependant, si la tension de votre habitation est faible, il peut être nécessaire de la régler.

Pour régler la puissance, utiliser la brosse en plastique, un tournevis ou une pièce de monnaie fine pour tourner la vis électrique dans le sens horaire jusqu'à ce que le bras heurte la bobine en faisant un bruit. Tourner ensuite lentement la vis vers l'extérieur (dans le sens antihoraire) jusqu'à ce que le bruit s'arrête. Ceci correspond au réglage de puissance maximum. (K)

### CORDON

Le cordon ne doit pas être utilisé pour tirer la tondeuse. Pour conserver une liberté de mouvement, prendre soin de maintenir le cordon déroulé et non obstrué. Pour ranger le cordon, l'enrouler et placer l'unité dans sa boîte d'origine ou dans sa pochette de remisage (si fournie).

Si la tondeuse a une fiche polarisée : Pour réduire le risque de chocs électriques, cet appareil a une fiche polarisée (une lame est plus longue que l'autre). Cette fiche ne s'adapte dans une prise polarisée que d'une seule façon. Dans le cas où cette fiche ne s'adapte pas entièrement dans la prise, inverser la fiche. Si elle ne s'adapte toujours pas, faire appel à un électricien qualifié pour installer la prise adéquate. Ne modifier la fiche en aucune façon.

### LEVIER DE RÉGLAGE (non disponible sur tous les modèles de tondeuses à cheveux Wahl)

Si la tondeuse est équipée d'un levier de réglage, celui-ci est placé de façon pratique près du pouce (pour les droitiers) pour permettre de la régler facilement dans la main.

Le levier de réglage ajoute une fonction de réglage à la tondeuse en modifiant la longueur de la coupe sans avoir à utiliser un peigne-guide. Lorsque le levier est réglé à sa position la plus haute, les lames effectuent une coupe plus rapprochée et une coupe de cheveux très courte. Pousser le levier vers le bas graduellement pour augmenter la longueur de la coupe. À sa position la plus basse, le levier coupe les cheveux à environ la même longueur qu'un peigne-guide d'1/8 de pouce.

Le levier de réglage permet également d'allonger la durée de vie des lames car chaque réglage utilise un bord de coupe différent. En outre, si les lames sont bloquées par la coupe épaisse il n'est pas nécessaire retirer les lames pour démêler les cheveux. Lorsque la tondeuse est en marche, faire passer le levier rapidement de « coupe rapprochée » à « coupe plus longue » deux ou trois fois. Cette opération permet également de nettoyer les lames une fois la coupe terminée. Si la tondeuse arrête de couper et si cette opération ne permet pas de régler le problème, ces que les lames sont émoussées. Les remplacer ou les renvoyer à Wahl pour affûtage.

## GUIDE WAHL POUR UNE COUPE À DOMICILE RÉUSSIE AVANT DE COUPER VOS CHEVEUX

- 1 La tondeuse doit être propre, huilée et en parfait état de fonctionnement.
- 2 Le kit comprend un collet en plastique : le placer autour du cou en attachant les ficelles et en doublant la portion du collet pour éviter que les cheveux ne tombent dans le col. Si un collet n'est pas fourni, utiliser une serviette.
- 3 Avant de couper les cheveux, placer la personne sur un tabouret ou une chaise de sorte que le haut de sa tête soit au même niveau que les yeux de la personne qui effectue la coupe.
- 4 Après avoir peigné les cheveux pour éliminer les nœuds, saisir la tondeuse de manière confortable et souple, avec la plaque signalétique sous la paume près de l'index. Ceci permet de tenir confortablement la tondeuse et avec précision.

REMARQUE : Pour fixer les peignes-guides, tenir le peigne avec les dents vers le haut. Enclencher fermement le peigne-guide sur le bas de la lame de la tondeuse. (L)

Selon le kit acheté, celui-ci peut inclure l'un des éléments suivants :

**Peignes-guides réglables** – pour obtenir différentes longueurs de coupe avec un seul peigne.

**Peignes-guides noirs individuels** – pour des longueurs de coupe prédéterminées sur chaque peigne-guide.

**Peignes-guides individuels de couleur** – pour des longueurs de coupe prédéterminées sur chaque peigne-guide. Les différentes couleurs des peignes permettent également de reconnaître rapidement les différentes longueurs de coupe.

### UTILISATION DES PEIGNES-GUIDES RÉGLABLES :

Le petit peigne-guide réglable comporte 5 réglages de 3 à 16 mm (1/8 à 5/8 de pouce) en incréments de 3 mm (1/8 de pouce). (M)

Le grand peigne-guide réglable comporte 5 réglages de 19 mm à 32 mm (3/4 à 1-1/4 de pouce) en incréments de 3 mm (1/8 de pouce). (N)

Avec le pouce, changer la longueur de la coupe en faisant glisser simplement le levier réglable à la position suivante. Les deux peignes-guides réglables ont des butées positives et des indicateurs qui montrent le numéro de la position et la longueur de coupe en millimètres pour un réglage rapide et aisé.

Le grand peigne-guide réglable s'utilise de l'oreille au sommet de la tête. (O1)

Le petit peigne-guide réglable s'utilise de la nuque aux oreilles. (O2)

UTILISATION DES PEIGNES GUIDES NOIRS OU COLORÉS INDIVIDUELS :

## **UTILISATION DES PEIGNES-GUIDES (NOIRS OU COLORÉS) :**

Certains kits ne contiennent pas tous les peignes-guides Wahl. Cependant, ces peignes (ou d'autres accessoires non mentionnés ici) sont disponibles auprès du revendeur ou peuvent être commandés directement auprès de Wahl.

### **LISTE DES PEIGNES-GUIDES INDIVIDUELS:**

- 3 mm - Noir/Rouge
- 10 mm - Bleu/Bleu foncé
- 16 mm - Noir/Jaune
- 22 mm - Noir/Vert
- 31 mm - Noir/Blanc
- Réglage oreille droite - Noir seulement
- 6 mm - Noir/Violet
- 13 mm - Noir/Orange/Rose
- 19 mm - Noir/Lavande
- 25 mm - Noir/Bleu clair
- 38 mm - Noir seulement
- Réglage oreille gauche - Noir seulement

## **COUPE DES CHEVEUX**

### **POUR LES COUPES MI-LONGUES À LONGUES : (P)**

Pour la coupe initiale, ne couper qu'une petite quantité jusqu'à s'être familiarisé avec la longueur obtenue avec chaque peigne-guide. Toujours commencer par placer le peigne-guide le plus grand sur la tondeuse, puis utiliser les peignes-guides plus petits (ou les réglages – si des peignes-guides réglables sont utilisés) si une coupe plus courte est souhaitée.

Ne pas oublier, entre les coupes professionnelles, les cheveux poussent uniformément sur toute la tête et un dégagement sur la nuque et les côtés peut suffire à ramener une coupe nette et soignée.

Pour une coupe uniforme, laisser la tondeuse s'avancer dans la chevelure. Ne pas forcer à un rythme plus rapide.

1 Commencer par peigner les cheveux pour qu'ils tombent dans leur direction naturelle.

2 Placer le peigne-guide le plus grand sur la tondeuse et commencer par dégager les côtés de bas en haut. Tenir la tondeuse légèrement contre les cheveux, avec les dents du peigne-guide pointant vers le haut mais à plat contre la tête. Relever lentement la tondeuse vers le haut et vers l'extérieur en ne coupant qu'une petite quantité à la fois.

Répéter sur les côtés et derrière la tête.

Pour couper les cheveux plus court, passer à un peigne-guide plus court (ou au réglage plus court si des peignes-guides réglables sont utilisés) ou appliquer plus de pression et moins relever sans changer d'accessoire. La technique nécessite de la pratique et il vaut mieux laisser plus de cheveux pour les premières coupes.

Pour le haut de la tête, couper assez court si le peigne-guide d'1 pouce est utilisé. (Si le kit comprend des peignes-guides d'1-1/4 ou 1-1/2 pouce, les utiliser pour une coupe légèrement plus longue.) Avec les dents à plat contre la tête, commencer par couper lentement d'avant en arrière. Ne pas oublier qu'il est préférable de laisser les cheveux plus longs pour les premières coupes.

### **POUR DES CHEVEUX PLUS LONGS SUR LE DESSUS :**

Pour obtenir une coupe plus longue, L'utilisation d'un peigne-guide n'est pas nécessaire. Utiliser un peigne de coiffeur ou un peigne normal et relever les cheveux sur le haut de la tête, en coupant au-dessus du peigne, ou saisir les cheveux par les doigts et couper à la longueur désirée. Continuer cette technique d'avant en arrière, en coupant graduellement les cheveux en réduisant l'espace entre le peigne ou les doigts et la tête. Peigner fréquemment pour retirer les cheveux coupés et vérifier qu'il n'y a pas de mèches inégales.

## **DÉGRADÉ AUTOUR DES OREILLES :**

### **UTILISATION DES PEIGNES-GUIDES D'OREILLES DROITE ET GAUCHE**

Les peignes-guides d'oreilles droite et gauche ont un dispositif intégré d'échelons d'1/8 à 1/2 pouce. En suivant le contour de l'oreille avec le peigne approprié, un dégradé graduel peut être obtenu sans avoir à utiliser plusieurs peignes.

### **POUR DÉGRADER LA ZONE AUTOUR DE L'OREILLE GAUCHE :**

Fixer le peigne de dégradé de l'oreille gauche sur la tondeuse et se tenir face à l'oreille gauche. En tenant la tondeuse en angle léger par rapport à la tête, placer le peigne-guide juste derrière l'oreille à la naissance des cheveux. Déplacer ensuite la tondeuse en petits demi-cercles autour de l'oreille gauche vers l'avant de la tête. Suivant la longueur des cheveux, il peut être nécessaire de passer plusieurs fois autour de l'oreille. Pour cela, déplacer lentement la tondeuse vers le haut et vers l'extérieur en veillant à ne pas toucher l'oreille. Ceci permet de guider les cheveux dans le peigne vers les lames de la tondeuse.

Remarque : Un dégradé des pattes peut également être obtenu en incluant la zone des pattes lorsque la tondeuse est déplacée autour de l'oreille.

### **POUR DÉGRADER LA ZONE AUTOUR DE L'OREILLE DROITE :**

Fixer le peigne-guide de l'oreille droite sur la tondeuse. Se tenir face à l'oreille droite et répéter le processus décrit pour l'oreille gauche.

Terminer en délimitant la zone autour de l'oreille de la façon décrite à la section suivante.

### **DÉLIMITATION : (Q)**

Aucun accessoire n'est nécessaire. (Pour les tondeuses multi-cut, pousser le levier de réglage vers le haut en position « coupe rapprochée ».) Peigner les cheveux pour obtenir le style désiré. En commençant entre l'oreille et les pattes, comme illustré à gauche, tenir la tondeuse avec le coin de la lame contre la ligne de contour de la chevelure. Suivre lentement le contour désiré des cheveux par-dessus, autour et derrière les oreilles. Pour définir les pattes et la nuque, tenir la tondeuse à l'envers, contre la peau, à la longueur désirée et la déplacer vers le bas. Peigner les cheveux et vérifier que les côtés sont égaux. Vérifier qu'il n'y a pas d'inégalités dans la coupe.

## **COUPES COURTES ET EN BROSSE (R)**

Commencer avec le peigne-guide le plus long, couper de la nuque au sommet de la tête. Tenir le peigne-guide plat contre la tête et déplacer lentement la tondeuse comme illustré.

Utiliser la même technique du bas au haut de la tête, comme illustré. Couper ensuite les cheveux dans le sens contraire à la pousse, de l'avant du sommet de la tête, et égaliser avec les côtés.

Pour un style à la brosse, couper les cheveux sur le haut de la tête doivent au-dessus d'un peigne plat au lieu d'utiliser le peigne-guide.

Utiliser des peignes-guides courts pour dégrader les cheveux jusqu'à la nuque, si désiré. Peigner les cheveux et vérifier qu'il n'y a pas d'inégalités. Délimiter les pattes et la nuque de la façon décrite précédemment.

Si une coupe courte dégradée est souhaitée sur les côtés et derrière, suivre le schéma à gauche. (S)

Les cinq zones de base illustrées sur le guide de coupe de cheveux de Wahl représentent la « feuille de route » à suivre pour une coupe facile à faire soi-même. Pour les astuces concernant les nouveaux styles et les nouvelles tendances, visitez le site [www.wahl.com](http://www.wahl.com).

Réglementation pour les pays de l'UE: les appareils portant le symbole  ne doivent pas être jetés aux ordures ménagères.

Ce produit doit être mis au rebut en tant que déchet spécial et être apporté dans une déchetterie.