



MARQUE: DENON
REFERENCE: DM41 SPCW BOIS
CODIC: 4328728



NOTICE



DENON[®]

RCD-M41

AMPLI-TUNER CD

Manuel de l'Utilisateur

Vous pouvez imprimer plus d'une page d'un PDF sur une seule feuille de papier.

[Panneau avant](#)[Affichage](#)[Panneau
arrière](#)[Télécommande](#)[Index](#)

Accessoires	5
Insertion des piles	6
Portée de la télécommande	6
Caractéristiques	7
Nomenclature et fonctions	8
Panneau avant	8
Affichage	11
Panneau arrière	12
Télécommande	14

Connexions

Connexion des enceintes	18
Connexion des câbles d'enceinte	18
Connexion du subwoofer	19
Branchement enceintes	19
Connexion d'un appareil analogique	20
Connexion d'un appareil numérique	20
Connexion d'une antenne FM/AM	21
Connexion du cordon d'alimentation	23

Lecture

Utilisation basique	25
Mise sous tension	25
Passage de l'alimentation à la veille	25
Sélection de la source d'entrée	26
Réglage du volume	26
Coupure temporaire du son	26
Lecture de CD	27
Lecture de CD	27
Lecture des plages dans un ordre spécifique (Lecture programmée)	28
Lecture de DATA CD	29
Lecture de fichiers	30
Écoute de diffusion FM/AM	31
Écoute de diffusion FM/AM	31
Préréglage automatique de stations FM (Auto Preset)	32
Préréglage manuel de stations FM/AM	33
Écoute des stations préréglées	34
Réglage de canaux préréglés et modification de la fréquence reçue sur l'appareil principal	34



Écouter de la musique sur un périphérique Bluetooth	35
Lecture de musique à partir d'un périphérique Bluetooth	36
Appariement avec d'autres périphériques Bluetooth	37
Reconnexion à cet appareil à partir d'un périphérique Bluetooth	38
Désactiver la fonction Bluetooth pour une lecture aux performances sonores élevées	38
Écoute d'une source DIGITAL IN	39
Écoute d'une source ANALOG IN	40
Fonctions pratiques	41
Réglage de la tonalité	42
Fonction de minuterie sommeil	43
Vérification de l'heure actuelle	43
Changement de la luminosité de l'affichage	44

Réglages

Plan du menu	45
Fonctionnement du menu	46
CLOCK SETUP	47
ALARM SETUP	47
ALARM ON/OFF	48
H/P AMP GAIN	49
SPK OPTIMISE	49
AUTO STANDBY	49
CD AUTO PLAY	50
CLOCK MODE	50



Conseils

Conseils	52
Dépistage des pannes	53
Réinitialisation des réglages d'usine	61

Annexe

Lecture de DATA CD	62
DIGITAL IN	63
Lecture de périphériques Bluetooth	63
À propos des disques	64
Fonction dernière mémoire	66
Explication des termes	67
Renseignements relatifs aux marques commerciales	69
Spécifications	70
Index	74









Nous vous remercions d'avoir acquis cet appareil Denon.

Pour un fonctionnement optimal, veuillez lire attentivement ce manuel de l'utilisateur avant de vous servir de l'unité.

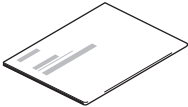
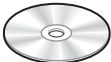
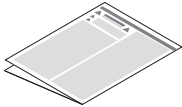
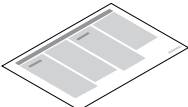
Après avoir lu le manuel, veuillez le conserver pour toute référence future.

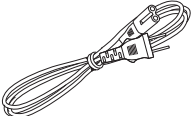
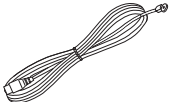
Accessoires

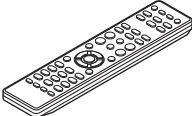
Assurez-vous que les articles suivants sont fournis avec l'appareil.

 <p>Guide de démarrage rapide</p>	 <p>CD-ROM (Manuel de l'Utilisateur)</p>	 <p>Instructions de sécurité</p>	 <p>Remarque sur la radio</p>	 <p>Garantie (Pour le modèle pour l'Amérique du Nord uniquement)</p>
 <p>Cordon d'alimentation</p>	 <p>Antenne intérieure FM</p>	 <p>Antenne à boucle AM</p>	 <p>Télécommande (RC-1214)</p>	 <p>Piles R03/AAA</p>

Insertion des piles

- 1 Déplacez le couvercle arrière dans la direction de la flèche et retirez-le.

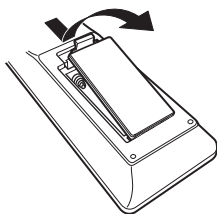

- 2 Insérez correctement deux piles dans le compartiment à pile comme indiqué.

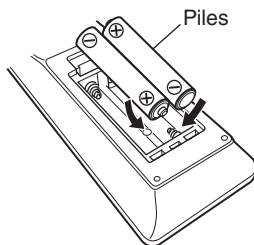

- 3 Remettez le couvercle en place.

REMARQUE

- Pour éviter un endommagement de la télécommande ou une fuite du liquide des piles :
 - Ne pas mélanger piles neuves et anciennes.
 - Ne pas utiliser deux types de piles différents.
- Ôtez les piles de la télécommande si vous ne l'utilisez pas pendant longtemps.
- En cas de fuite du liquide de pile, essayez soigneusement l'intérieur du compartiment avant d'insérer de nouvelles piles.

Portée de la télécommande

Pointez la télécommande vers le capteur de télécommande de l'unité.

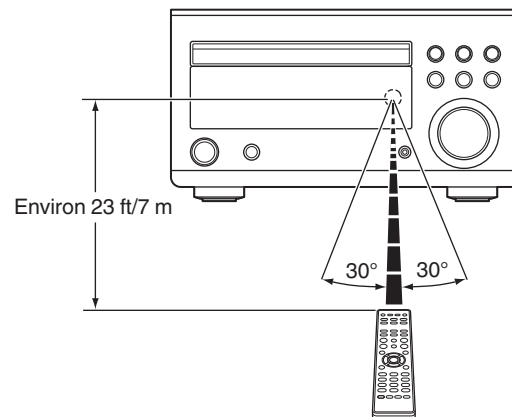

Caractéristiques

- **Valorisation de la qualité sonore de l'amplificateur haute qualité**
Équipé de circuits d'amplificateur haute qualité de 30 W + 30 W (6 Ω/ohms).
- **Son puissant et spectaculaire**
La configuration de la carte et du circuit a été repensée de manière à obtenir une plus faible impédance. La délivrance d'un courant stable à l'amplificateur de puissance et aux autres sections permet d'obtenir jusqu'à 30 W de puissance.
- **Conception du circuit simple et directe pour une pureté du son et une absence de coloration**
La populaire série M de Denon vous offre une qualité sonore élevée qui repose sur le concept "simple et direct". Les circuits sont simples, les trajets des signaux courts et tous les effets indésirables sur la qualité sonore ont été réduits.
- **Mode veille automatique**
Cet appareil propose également le mode veille automatique, qui permet le passage à l'état de veille lorsque l'appareil n'est pas utilisé pendant 15 minutes.
- **Faible consommation électrique en veille**
Conçu pour respecter l'environnement, l'appareil consomme 0,3 W seulement en mode veille.
- **Télécommande**
Cet appareil est livré avec une télécommande à gros boutons pour les fonctions fréquemment utilisées, ce qui vous permet d'accéder rapidement à la fonction souhaitée.
- **Amplificateur de casque audio haute qualité avec contrôle du gain de l'amplificateur**
Cet appareil est équipé d'un amplificateur de casque audio haute qualité sur lequel le gain peut être ajusté. Divers types de casques audio sont pris en charge.
- **2 entrées numériques (optiques) pour un téléviseur ou un autre équipement numérique**
Pour bénéficier d'un son d'une qualité exceptionnelle, vous pouvez raccorder un téléviseur ou un lecteur média en numérique à cet appareil.
- **Connexion sans fil avec des dispositifs compatibles Bluetooth (☞ p. 38)**
Vous pouvez connecter des dispositifs compatibles Bluetooth tels que des smartphones et des tablettes avec cet appareil pour écouter de la musique pendant que vous consultez des e-mails et des sites Internet à l'écart de cet appareil. De plus, cet appareil prend en charge des codecs audio de haute qualité, AAC, pour profiter de la musique et des jeux avec un son puissant.
- **Mode Bluetooth désactivé pour les performances sonores les plus élevées**
Le mode Bluetooth désactivé permet de désactiver la fonction Bluetooth, car cette fonction génère des parasites qui affectent la qualité sonore. Supprimer ces parasites permet une lecture avec des performances sonores élevées.



Nomenclature et fonctions

Panneau avant

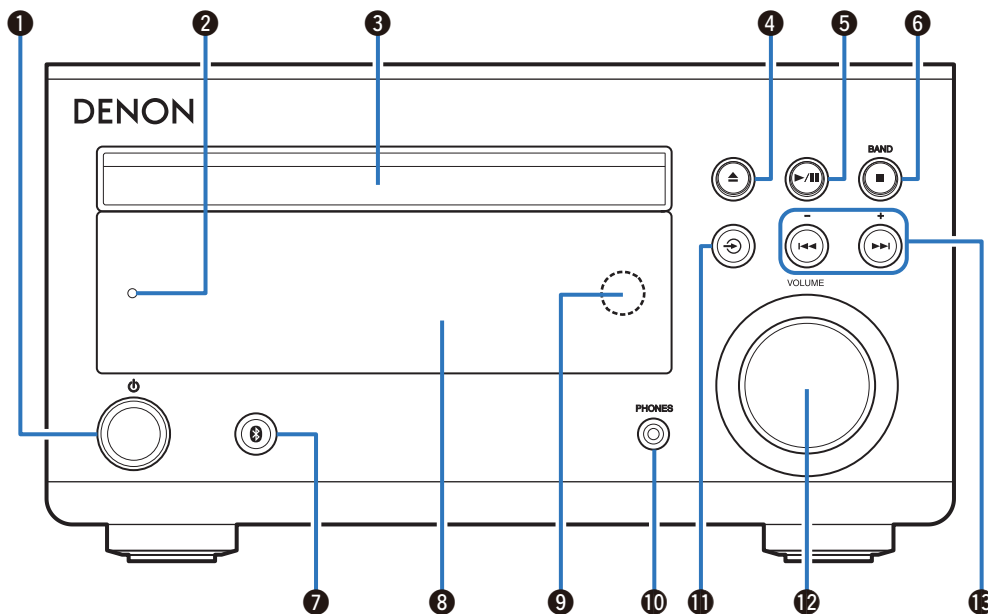

Pour plus de détails, voir la page suivante.

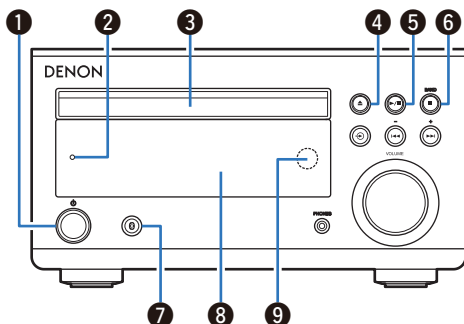

1 Touche d'alimentation (⚡)

Permet de mettre cet appareil sous/hors tension (veille). (☞ p. 25)



- Lorsque "CLOCK MODE" est activé, cette touche permet d'alterner entre le mode normal et le mode horloge. (☞ p. 50)

2 Témoin d'alimentation

Il s'allume comme suit en fonction du statut d'alimentation :

- Sous tension : vert
- Veille normale : arrêt
- Veille Bluetooth : Rouge (☞ p. 38)
- Veille d'alarme : orange (☞ p. 47)

3 Tiroir du disque

Utilisé pour insérer un disque. (☞ p. 27)

4 Touche Ouvrir/Fermer le tiroir (▲)

Ouvre et ferme le tiroir du disque.

5 Touche de lecture/pause (▶/||)

Lit la plage/Met la lecture de la plage en pause.

6 Touche Arrêt (■)

Arrête la lecture.

Touche BAND

Permet de commuter entre FM et AM lorsque vous utilisez le tuner.

7 Touche Bluetooth (📶)

Ceci permet de commuter l'entrée sur le Bluetooth. Ceci est également pressé lors de l'opération d'appariement. (☞ p. 35)

8 Affichage

Cet écran affiche divers types d'informations. (☞ p. 11)

9 Capteur de télécommande

Il reçoit les signaux provenant de la télécommande. (☞ p. 6)



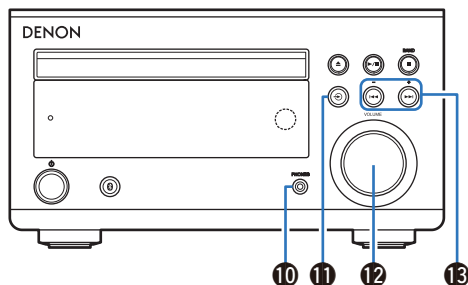

10 Prise de casque audio (PHONES)

Utilisée pour connecter un casque.

Lorsque le casque est branché sur cette prise, l'audio ne sera plus transmis aux enceintes connectées.

REMARQUE

- Pour éviter toute perte auditive, n'augmentez pas excessivement le niveau du volume lors de l'utilisation du casque audio.

11 Touche Source (↻)

Elle permet de sélectionner la source d'entrée. (☞ p. 26)

12 Molette VOLUME

Elle permet d'ajuster le niveau du volume. (☞ p. 26)

13 Touches saut vers l'arrière/saut vers l'avant (⏮, ⏭)

Ceci permet d'ignorer le début de la plage.

Touches de pré réglage/sintonisation (-, +)

Permettent de sélectionner les émissions FM et AM. (☞ p. 31)

Affichage

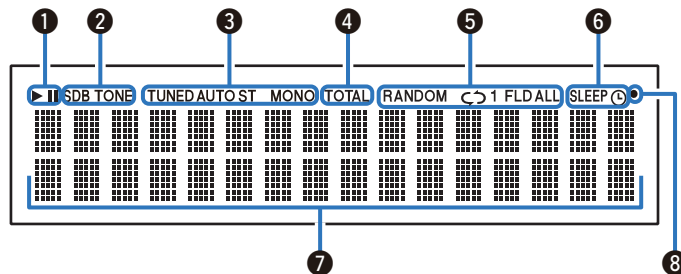
**1 Témoins du mode de lecture**

- ▶ : S'allume pendant la lecture.
- || : S'allume pendant la pause.

2 Témoins de tonalité

SDB : S'allume lorsque la fonction Super Dynamic Bass est réglée sur "ON".

TONE : S'allume lors du réglage de la tonalité (BASS/TREBLE).

3 Témoins de mode de réception du tuner

Ceux-ci s'allument en fonction des conditions de réception lorsque la source d'entrée est réglée sur tuner.

TUNED : S'allume lorsque l'émission est correctement synchronisée.

AUTO : S'allume lorsque la source d'entrée est "FM AUTO".

ST : S'allume lors de la réception d'émissions de radio FM.

MONO : S'allume lors de la réception d'émissions de radio FM monaurales.

4 Témoin TOTAL

S'allume lorsque le nombre total de pistes et la durée totale du CD sont affichés.

5 Témoins du mode de lecture

S'allument en fonction du paramétrage du mode de lecture.

6 Témoins de fonctionnement de la minuterie

SLEEP : S'allume lorsque la minuterie sommeil est activée.

⌚ : S'allume lorsque la lecture de la minuterie est activée.

7 Affichage des informations

Diverses informations s'affichent ici.

8 Témoin de réception du signal de la télécommande

S'allume lorsqu'un signal est reçu de la télécommande.

Panneau arrière

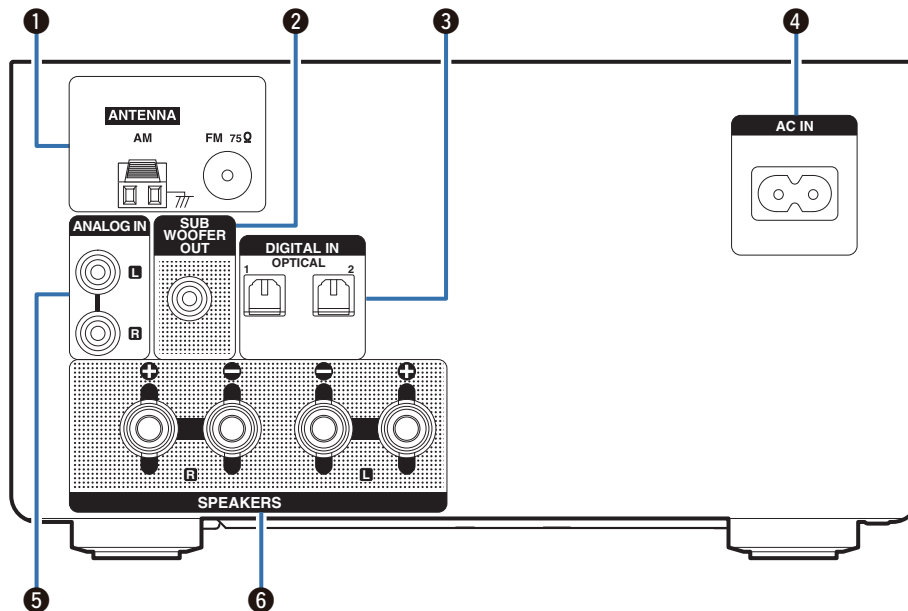

Pour plus de détails, voir la page suivante.

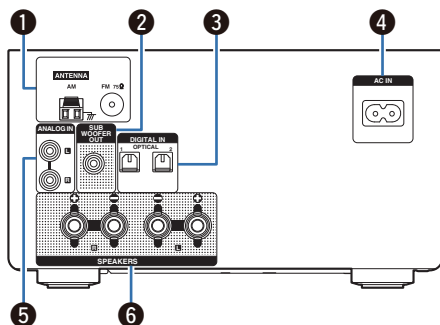

❶ Bornes d'antenne (ANTENNA)

Utilisées pour connecter des antennes FM et antennes à boucle AM. (☞ p. 21)

❷ Borne du subwoofer (SUBWOOFER OUT)

Pour connecter un subwoofer avec un amplificateur intégré. (☞ p. 19)

❸ Bornes audio numérique (DIGITAL IN)

Utilisées pour connecter des dispositifs équipés de bornes audio numérique. (☞ p. 20)

❹ Prise CA (AC IN)

S'utilise pour connecter le cordon d'alimentation fourni. (☞ p. 23)

❺ Bornes audio analogiques (ANALOG IN)

Utilisées pour connecter des dispositifs équipés de bornes audio analogique. (☞ p. 20)

❻ Bornes d'enceintes (SPEAKERS)

Utilisées pour connecter des enceintes. (☞ p. 18)

Télécommande

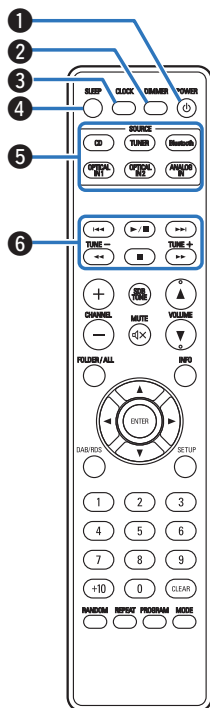

- ❶ **Touche POWER (⏻)**
Permet de mettre l'alimentation sous tension/en veille. (👉 p. 25)
- ❷ **Touche DIMMER**
Régler la luminosité d'affichage de cet appareil. (👉 p. 44)
- ❸ **Touche CLOCK**
L'heure actuelle apparaît sur l'appareil. (👉 p. 43)
- ❹ **Touche SLEEP**
Elle permet de régler la minuterie sommeil. (👉 p. 43)
- ❺ **Touches sélection de source d'entrée**
Elles permettent de sélectionner la source d'entrée. (👉 p. 26)
- ❻ **Touches du système**
Elles permettent d'effectuer des opérations associées à la lecture.
Touches de syntonisation (TUNE +, -)
Permettent de sélectionner les émissions FM et AM. (👉 p. 31)

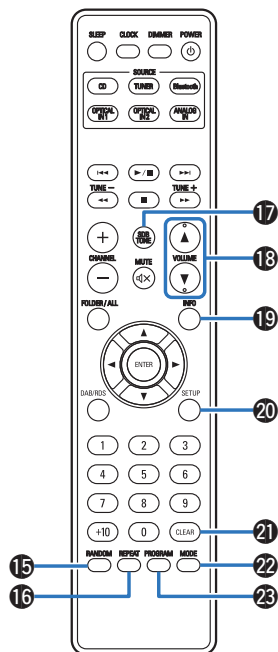

15 Touche **RANDOM**

Permet de passer à la lecture aléatoire.

16 Touche **REPEAT**

Permet de passer à la lecture répétée.

17 Touche **SDB/TONE**

Réglage de la tonalité. (☞ p. 42)

18 Touches **VOLUME (▲▼)**

Elles permettent d'ajuster le niveau du volume. (☞ p. 26)

19 Touche **Information (INFO)**

Utilisée pour changer les informations sur la page à l'affichage pendant la lecture.

20 Touche **SETUP**

Le menu de réglage est affiché sur l'affichage. (☞ p. 46)

21 Touche **CLEAR**

Cela permet d'annuler les réglages.

22 Touche **MODE**

Permet de changer le mode de fonctionnement de la syntonisation FM. (☞ p. 31)

23 Touche **PROGRAM**

Elle permet de régler la lecture programmée. (☞ p. 28)

■ Contenu

Connexion des enceintes	18
Connexion d'un appareil analogique	20
Connexion d'un appareil numérique	20
Connexion d'une antenne FM/AM	21
Connexion du cordon d'alimentation	23

REMARQUE

- Ne pas brancher le cordon d'alimentation avant d'avoir terminé toutes les connexions.
- N'enroulez pas les cordons d'alimentation avec les câbles de connexion. Vous risquez de générer un bourdonnement ou du bruit.

■ Câbles utilisés pour les connexions

Fournit les câbles nécessaires en fonction des dispositifs que vous souhaitez connecter.

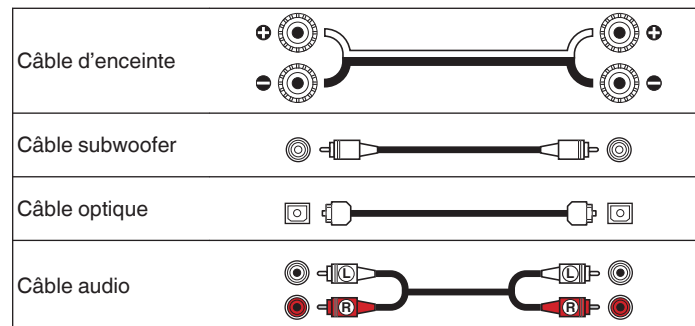

Connexion des enceintes

Dans cette section, nous connectons les enceintes de la pièce à cet appareil.

Cette section décrit comment les connecter en partant d'exemples classiques.

REMARQUE

- Déconnectez la fiche d'alimentation de l'appareil de la prise murale avant de connecter les enceintes. Éteignez également le subwoofer.
- Connectez les câbles d'enceinte de façon à ce qu'ils ne dépassent pas des bornes d'enceinte. Le circuit de protection risque d'être activé si les fils touchent le panneau arrière ou si les côtés + et - entrent en contact. ("Circuit de protection" (☞ p. 68))
- Ne jamais toucher les bornes d'enceinte lorsque le cordon d'alimentation est connecté. Vous risqueriez de vous électrocuter.
- Utilisez des enceintes d'une impédance de 6 à 16 Ω /ohms.

Connexion des câbles d'enceinte

Vérifiez attentivement les canaux gauche (L) et droit (R) et les polarités + et - des enceintes connectées à cet appareil, et veillez à connecter correctement les canaux et les polarités.

- 1** Dénudez environ 3/8 pouce (10 mm) du revêtement de l'embout du câble d'enceinte, puis torsadez fermement le fil conducteur.



- 2** Tournez la borne de l'enceinte dans le sens inverse des aiguilles d'une montre pour la desserrer.

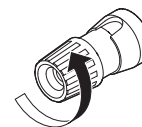

- 3** Insérez le fil conducteur du câble d'enceinte dans la garde de la borne de l'enceinte.

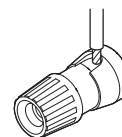

- 4** Tournez la borne de l'enceinte dans le sens des aiguilles d'une montre pour la resserrer.

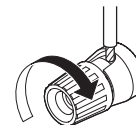

Connexion du subwoofer

Utilisez un câble adapté pour connecter le subwoofer.

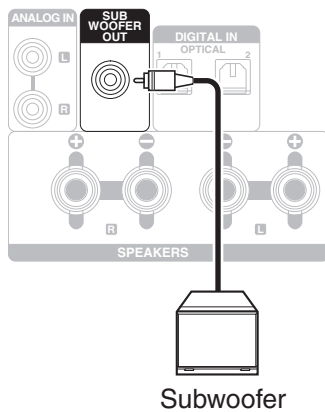

Branchement enceintes

Enceinte
(SC-M41,
vendue
séparément)

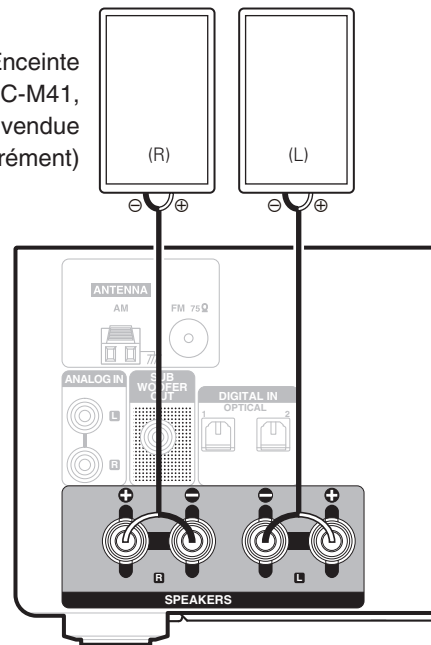

Connexion d'un appareil analogique

Vous pouvez connecter cet appareil à différents périphériques équipés d'une sortie audio analogique.

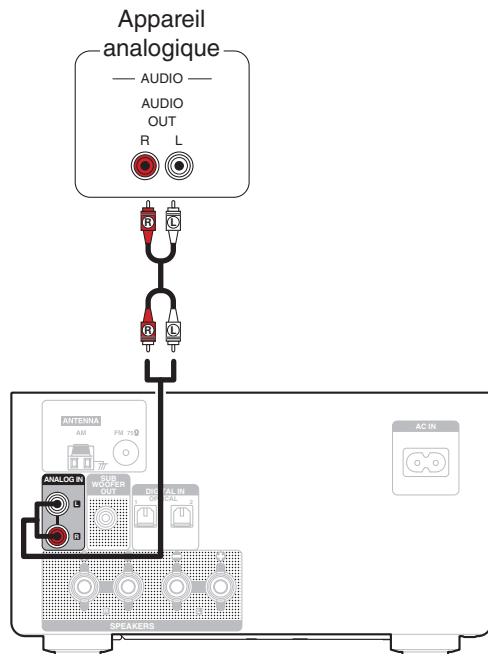

Connexion d'un appareil numérique

Vous pouvez connecter cet appareil à des périphériques équipés d'une sortie audio numérique (TV, équipement numérique, etc.).

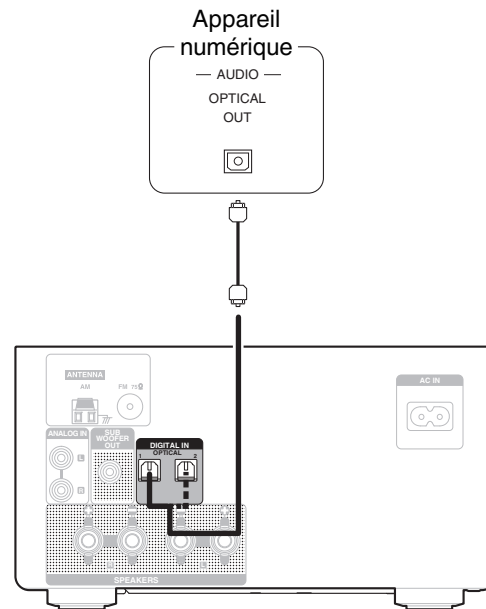

■ Spécifications des fichiers pris en charge

Voir "DIGITAL IN" (👉 p. 63).

Connexion d'une antenne FM/AM

Après avoir connecté l'antenne et vérifié la réception d'un signal d'émission, fixez l'antenne avec du ruban adhésif dans la position où le bruit d'arrière-plan devient minimale. "Écoute de diffusion FM/AM" (☞ p. 31)

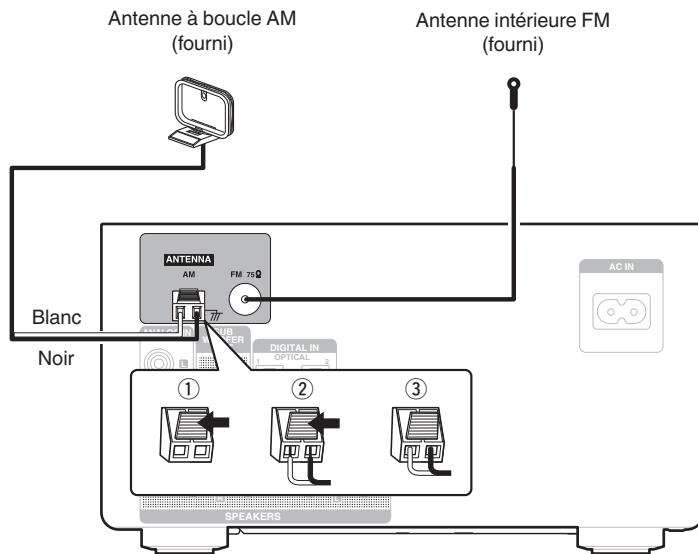

- Si vous ne parvenez pas à recevoir un signal radiodiffusé de bonne qualité, nous vous recommandons d'installer une antenne extérieure. Renseignez-vous dans le magasin où vous avez acheté l'appareil pour en savoir plus.

REMARQUE

- Assurez-vous que les bornes des fils de l'antenne à boucle AM n'entrent pas en contact avec les parties métalliques du panneau.



■ Utilisation de l'antenne à boucle AM

Antenne fixée au mur

Fixez directement au mur sans monter.

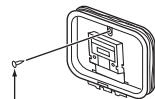

Clou, broquette, etc.

Antenne posée sans fixation

Procédez comme indiqué ci-dessus pour le montage.

Lors du montage, se reporter à "Montage de l'antenne à boucle AM".

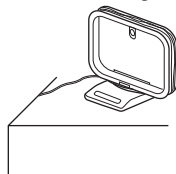

■ Montage de l'antenne à boucle AM

- 1 Passez le support à travers le bas de l'antenne cadre et repliez-le vers l'avant.
- 2 Insérez la partie saillante dans le trou carré du support.

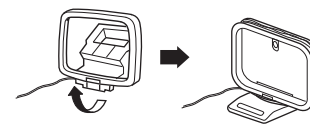
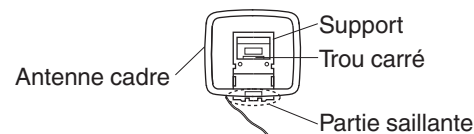

Connexion du cordon d'alimentation

Une fois toutes les connexions effectuées, insérez la fiche d'alimentation dans la prise murale.

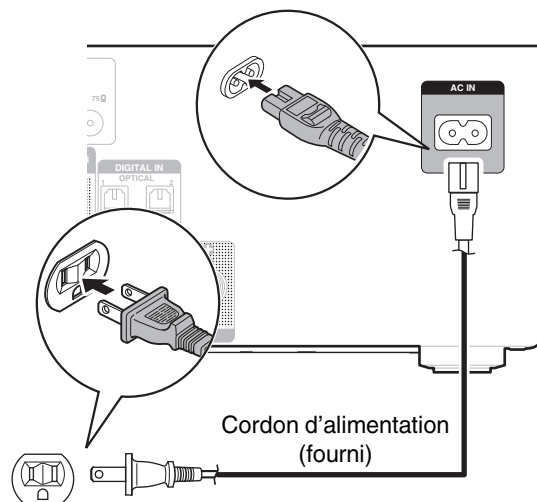

Vers la prise murale (120 V CA, 60 Hz)

■ Contenu

Utilisation basique

Mise sous tension	25
Passage de l'alimentation à la veille	25
Sélection de la source d'entrée	26
Réglage du volume	26
Coupure temporaire du son	26

Lecture d'un appareil

Lecture de CD	27
Lecture de DATA CD	29
Écoute de diffusion FM/AM	31
Écouter de la musique sur un périphérique Bluetooth	35
Écoute d'une source DIGITAL IN	39
Écoute d'une source ANALOG IN	40

Autres fonctions

Fonctions pratiques	41
---------------------	----



Utilisation basique

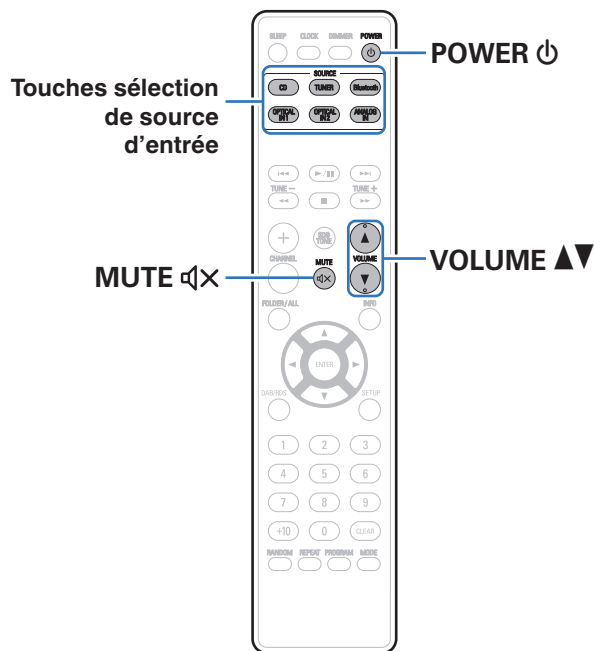

Mise sous tension

1 Appuyez sur POWER pour mettre l'appareil sous tension.

Le témoin d'alimentation s'allume en vert.



- Vous pouvez également appuyer sur  sur l'appareil principal pour le mettre sous tension après une mise en veille.

Passage de l'alimentation à la veille

1 Appuyez sur POWER .

L'appareil commute en mode veille.



- Vous pouvez également passer en mode veille en appuyant sur  sur l'appareil principal.

REMARQUE

- L'alimentation continue à être fournie à une partie des circuits, même lorsque l'appareil est en mode veille. Lorsque l'appareil reste inutilisé pendant une période prolongée ou pendant les vacances, débranchez le cordon d'alimentation de la prise secteur.



Sélection de la source d'entrée

1 Appuyez sur la touche de sélection de la source d'entrée pour la lecture.

La source d'entrée souhaitée peut être sélectionnée directement.



- Vous pouvez également sélectionner la source d'entrée en appuyant sur la touche  sur l'appareil principal.
- Pour basculer entre la bande FM/AM, appuyez à nouveau sur TUNER lorsque la source est réglée sur "TUNER".

Réglage du volume

1 Utilisez VOLUME ▲▼ pour régler le volume.

Le niveau du volume s'affiche.



- Vous pouvez également régler le volume en tournant la molette VOLUME sur l'appareil principal.

Coupure temporaire du son

1 Appuyez sur MUTE .

"MUTE ON" s'affiche.



- Pour annuler la sourdine, vous pouvez ajuster le volume sonore ou appuyer sur MUTE  à nouveau.



Lecture de CD

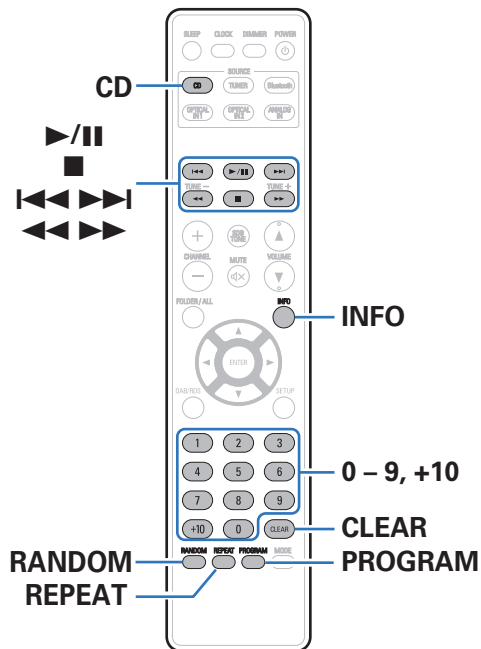

Lecture de CD

1 Appuyez sur CD pour basculer la source d'entrée sur "DISC".

2 Insérez un disque. (🔧 p. 64)

La lecture débute.

- Appuyez sur ▲ sur l'appareil pour ouvrir/fermer le tiroir du disque.



- Vous pouvez définir la lecture automatique ou non des CD. (🔧 p. 50)

REMARQUE

- Ne placez aucun objet étranger sur le tiroir du de l'appareil. Vous risqueriez de provoquer des dommages.
- Ne tentez pas de fermer le tiroir en le poussant lorsque l'appareil n'est pas sous tension. Vous risqueriez de provoquer des dommages.



Touches de commande	Fonction
▶/	Lecture / Pause
■	Arrêt
◀◀▶▶▶	Passer à la plage précédente/Passer à la plage suivante
◀◀▶▶	(Maintenir enfoncé) Retour rapide/Avance rapide
0 – 9, +10	Sélection d'une plage
RANDOM	Lecture aléatoire
REPEAT	Lecture répétée <ul style="list-style-type: none"> • Changement entre la répétition de toutes les plages ou la répétition d'une seule plage.
INFO	Changement de l'affichage de la durée écoulée

Lecture des plages dans un ordre spécifique (Lecture programmée)

Vous pouvez programmer jusqu'à 25 plages.

- 1 En mode arrêt, appuyez sur PROGRAM.**
"PGM" s'affiche.
- 2 Appuyez sur 0 – 9 et +10 pour sélectionner les plages à programmer.**
[Exemple] Pour programmer la lecture des pistes 3 et 12 dans cet ordre : appuyez successivement sur 3, +10 et 2.
- 3 Appuyez sur ▶/||.**
La lecture démarre dans l'ordre programmé.



- Le programme est effacé lorsque le tiroir du disque est ouvert ou que l'alimentation est mise hors tension.
- En mode arrêt, appuyez sur CLEAR, la dernière plage programmée est effacée. Appuyez sur ▶▶I pour sélectionner la plage que vous souhaitez supprimer.
- En mode arrêt, appuyez sur PROGRAM, effacez toute plage programmée.
- Si vous appuyez sur RANDOM pendant la lecture programmée, les plages programmées sont lues dans un ordre aléatoire.
- Si vous appuyez sur REPEAT pendant la lecture programmée, les plages sont lues de manière répétée dans l'ordre programmé.



Lecture de DATA CD

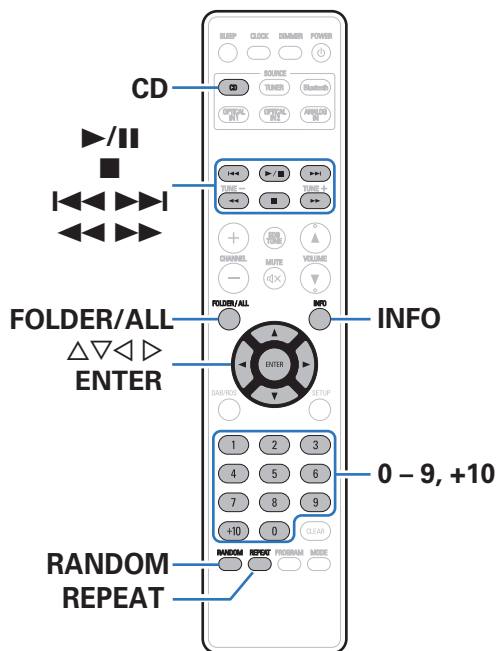

- Cette section explique comment lire des fichiers musicaux qui sont enregistrés sur un CD-R ou CD-RW.
- Sur Internet, de nombreux sites de distribution permettent de télécharger des fichiers musicaux au format MP3 ou WMA (Windows Media® Audio). Les fichiers audio téléchargés sur ces sites peuvent être stockés sur des disques CD-R ou CD-RW et lus sur cet appareil.

“Windows Media” et “Windows” sont des marques de commerce ou des marques déposées de “Microsoft Corporation” aux États-Unis et dans d’autres pays.

- Les types de format audio et les caractéristiques de lecture prises en charge par cet appareil sont les suivants.
Voir “Fichiers exécutables” pour plus de détails. (☞ p. 62)

- **MP3**
- **WMA**

Lecture de fichiers

- Appuyez sur CD pour basculer la source d'entrée sur "DISC".
- Chargez un disque CD-R ou CD-RW contenant des fichiers musicaux dans le tiroir du disque. (☞ p. 64)
La lecture débute.
 - Appuyez sur ▲ sur l'appareil pour ouvrir/fermer le tiroir du disque.



- Vous pouvez définir la lecture automatique ou non des CD. (☞ p. 50)

Touches de commande	Fonction
▶/	Lecture / Pause
■	Arrêt
◀◀▶▶	Passer à la plage précédente/Passer à la plage suivante
◀▶▶▶	(Maintenir enfoncé) Retour rapide/Avance rapide
△ ▽	Sélection du dossier
◀▶	Sélection du fichier
0 - 9, +10	Sélection d'une plage
FOLDER/ALL	Changer de mode de lecture <ul style="list-style-type: none"> Commutation entre la lecture de tous les fichiers dans le dossier sélectionné ou de toutes les pistes du disque.
RANDOM	Lecture aléatoire
REPEAT	Lecture répétée <ul style="list-style-type: none"> Changement entre la répétition de toutes les plages ou la répétition d'une seule plage.
INFO	Changement du Nom du fichier, Nom du titre/Nom de l'artiste et Nom du titre/Nom de l'album
ENTER	Entrez l'élément sélectionné



- Les lettres de l'alphabet anglais, les chiffres et certains symboles sont affichés. Les caractères incompatibles sont remplacés par un "." (point).

■ Fichiers qui peuvent être lus

Voir "Lecture de DATA CD" (☞ p. 62).



Écoute de diffusion FM/AM

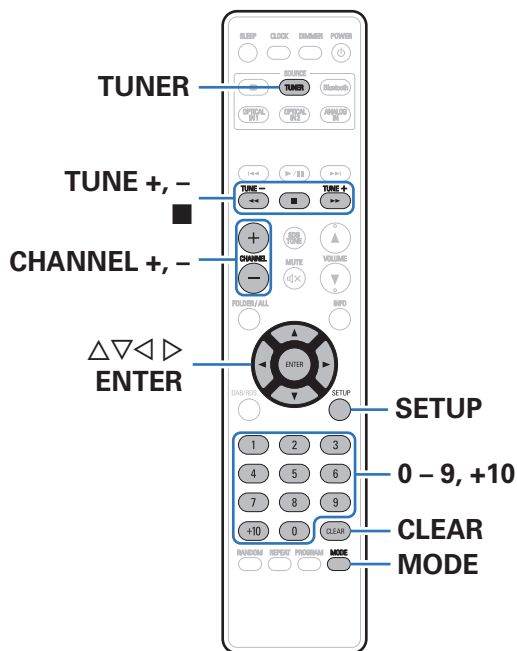

Pour obtenir des détails sur la procédure de raccordement de l'antenne, voir "Connexion d'une antenne FM/AM" (📖 p. 21).

Écoute de diffusion FM/AM

1 Appuyez sur TUNER pour sélectionner la fréquence de réception.

FM AUTO :	Pour écouter une station FM.
FM MONO :	Si le signal est faible et s'il n'est pas possible d'obtenir une réception stéréo stable, sélectionnez "FM MONO" pour bénéficier de la réception en monaural.
AM :	Pour écouter une station AM.
<ul style="list-style-type: none"> Lorsque "FM AUTO" est sélectionné : "AUTO" s'affiche. Si le mode de la bande de réception est réglé sur "FM AUTO", le témoin "ST" s'allume lors de la syntonisation d'une émission en stéréo. Vous pouvez commuter entre "FM AUTO" et "FM MONO" lors de la réception d'une émission FM en appuyant sur MODE. 	

2 Utilisez TUNE + ou TUNE – pour sélectionner la station que vous souhaitez écouter.

En cas de réception d'une station, le témoin "TUNED" s'allume.

- Lorsque "FM AUTO" est sélectionné : recherche et syntonisation automatiques sur une station radio recevable.
- Lorsque "FM MONO" est sélectionné : modification manuelle de la fréquence une étape à la fois à chaque fois que vous appuyez sur la touche.

Préréglage automatique de stations FM (Auto Preset)

Un total de 40 stations FM peuvent être préréglées sur cet appareil.

- 1 Appuyez sur **SETUP** pendant la réception FM.
- 2 Utilisez Δ / ∇ pour sélectionner "TUNER SETUP", puis appuyez sur **ENTER**.
- 3 Utilisez Δ / ∇ pour sélectionner "FM AUTO PRESET", puis appuyez sur **ENTER**.
- 4 Appuyez sur **ENTER** lorsque "PRESS ENTER" clignote.
Les stations de radio sont préréglées automatiquement.



- Pour arrêter le réglage automatique, appuyez sur **■**.
- Les stations radio dont le signal d'antenne est faible ne peuvent pas être automatiquement préréglées. Si vous souhaitez les préréglées, vous pouvez les syntoniser manuellement.
- Il est impossible de préréglées automatiquement des stations AM.

REMARQUE

- Le préréglage automatique des stations FM entraîne la suppression du canal enregistré en tant que préréglage FM et la nouvelle station FM préréglée est enregistrée sur le même numéro que le canal supprimé.



■ Attribution d'un nom de station à un canal pré-réglé

- 1 Syntonisez le canal pré-réglé que vous souhaitez nommer.**
- 2 Appuyez deux fois sur ENTER.**
L'écran de saisie du nom de la station apparaît sur l'affichage.

3 Saisissez le nom de la station.

Chaque nom peut comporter jusqu'à 8 caractères.

$\Delta \nabla$:	Permet de sélectionner un caractère.
$\triangleleft \triangleright$:	Permet de déplacer le curseur vers la gauche ou la droite.
	Permet de supprimer le caractère sélectionné.
CLEAR :	(Maintenez enfoncé) Maintenez enfoncé pendant 3 secondes ou plus pour effacer tous les caractères.

- Caractères pouvant être saisis.
[A – Z, 0 – 9, ^ ' () * + , - . / = (espace)]

4 Appuyez sur ENTER.

Les caractères que vous avez saisis ont été pris en compte.

- Pour nommer d'autres stations, répétez les étapes 1 à 4.

Préréglage manuel de stations FM/AM

Un total de 40 stations FM/AM peuvent être préréglées sur cet appareil.

- 1 Syntonisez la station que vous souhaitez prérégler.**
- 2 Appuyez sur ENTER.**
Le numéro minimum "P– –" du préréglage non enregistré clignote.
- 3 Utilisez les touches 0 à 9, +10 ou CHANNEL +, – pour sélectionner le numéro à prérégler, puis appuyez sur ENTER.**
La fréquence de réception et le mode de réception sont préréglés et l'écran de saisie du nom de la station apparaît sur l'affichage.

REMARQUE

- Si vous sélectionnez le numéro préréglé enregistré, "***" s'affiche. Pour utiliser ce numéro préréglé, appuyez sur ENTER.

4 Saisissez le nom de la station.

Chaque nom peut comporter jusqu'à 8 caractères.

$\Delta \nabla$:	Permet de sélectionner un caractère.
$\triangleleft \triangleright$:	Permet de déplacer le curseur vers la gauche ou la droite.
	Permet de supprimer le caractère sélectionné.
CLEAR :	(Maintenez enfoncé) Maintenez enfoncé pendant 3 secondes ou plus pour effacer tous les caractères.

- Caractères pouvant être saisis.
[A – Z, 0 – 9, ^ ' () * + , - . / = (espace)]



Écoute des stations préréglées

- 1 Utilisez les touches 0 à 9, +10 ou CHANNEL –, + pour sélectionner le numéro préréglé.

Réglage de canaux préréglés et modification de la fréquence reçue sur l'appareil principal

Les touches Préréglage/Syntonisation (–, +) de l'appareil principal peuvent être utilisées pour commuter le canal préréglé et pour la syntonisation. Avant de les utiliser, placez l'appareil principal en "PRESET MODE" ou en "TUNING MODE" en procédant comme suit.

- 1 Appuyez sur SETUP.
- 2 Utilisez $\Delta\nabla$ pour sélectionner "TUNER SETUP", puis appuyez sur ENTER.
- 3 Utilisez $\Delta\nabla$ pour sélectionner "MODE SELECT", puis appuyez sur ENTER.
- 4 Utilisez $\Delta\nabla$ pour sélectionner "PRESET MODE" ou "TUNING MODE", puis appuyez sur ENTER.

PRESET MODE : Utilisez les touches Préréglage/Syntonisation (–, +) sur l'appareil principal pour changer de canal préréglé.

- Vous pouvez également effectuer cette opération à l'aide des touches CHANNEL – ou CHANNEL + de la télécommande.

TUNING MODE : Utilisez les touches Préréglage/Syntonisation (–, +) sur l'appareil principal pour modifier la fréquence reçue.

- Vous pouvez également effectuer cette opération à l'aide des touches TUNE – ou TUNE + de la télécommande.



Écouter de la musique sur un périphérique Bluetooth

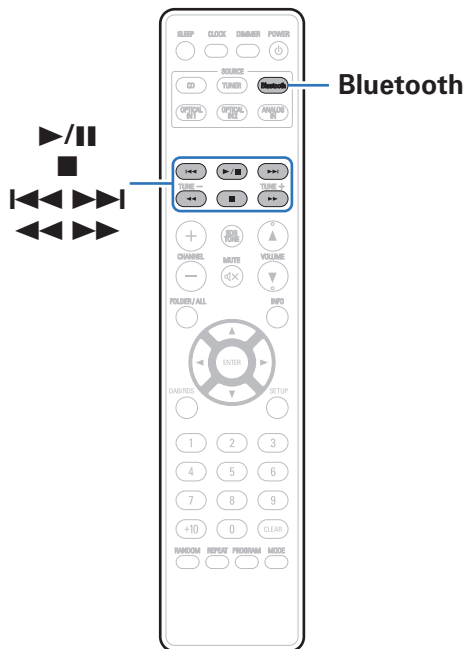

Les fichiers musicaux sur les périphériques Bluetooth tels que les smartphones, les lecteurs de musique numérique, etc. peuvent être lus sur cet appareil via un appariement et en connectant cet appareil à l'aide du périphérique Bluetooth.

La communication est possible jusqu'à une distance d'environ 32,8 ft/10 m.

REMARQUE

- Pour lire de la musique à partir d'un périphérique Bluetooth, le périphérique Bluetooth doit prendre en charge le profil A2DP.

Lecture de musique à partir d'un périphérique Bluetooth

Afin d'écouter de la musique à partir d'un périphérique Bluetooth sur cet appareil, le périphérique Bluetooth doit d'abord être apparié avec cet appareil.

Une fois le périphérique Bluetooth apparié, il n'a pas besoin d'être apparié à nouveau.

1 Appuyez sur Bluetooth pour passer à la source d'entrée "Bluetooth".

Lors de la première utilisation, l'appareil ira en mode d'appariement automatiquement et "Pairing" apparaîtra sur l'écran de l'appareil.

2 Activez les réglages Bluetooth sur votre périphérique mobile.

3 Sélectionnez cet appareil lorsque son nom s'affiche dans la liste des appareils affichés sur l'écran du périphérique Bluetooth.

À la fin de l'appariement, le nom de l'appareil apparaît sur l'écran de cet appareil.

- Connectez-vous au périphérique Bluetooth pendant que "Pairing" est affiché sur l'écran de l'appareil. Effectuez la connexion avec le périphérique Bluetooth à proximité de l'appareil (environ 1 m).

4 Lecture de musique à l'aide de n'importe quelle application sur votre périphérique Bluetooth.

- Le périphérique Bluetooth peut également être commandé avec la télécommande de cet appareil.
- Lors de la prochaine commutation de la source d'entrée sur le Bluetooth, cet appareil se connectera automatiquement au dernier périphérique Bluetooth connecté.







- Lorsque "Denon RCD-M41" n'est pas affiché dans l'écran du périphérique Bluetooth, recherchez des périphériques sur le périphérique Bluetooth.
- Entrez "0000" lorsque le mot de passe est demandé sur l'écran du périphérique Bluetooth.
- Les lettres de l'alphabet anglais, les chiffres et certains symboles sont affichés. Les caractères incompatibles sont remplacés par un "." (point).

REMARQUE

- Le mode d'appariement sur cet appareil dure environ 5 minutes. Lorsque le mode d'appariement de cet appareil est annulé avant la fin de l'appariement, essayez à nouveau à partir de l'étape 1.
- Cet appareil ne peut pas effectuer un appariement contre un périphérique Bluetooth avec un mot de passe autre que "0000".



Touches de commande	Fonction
	Lecture / Pause
	Arrêt
	Précédent / Suivant
	(Maintenir enfoncé) Retour rapide/Avance rapide

REMARQUE

- Pour faire fonctionner le périphérique Bluetooth avec la télécommande de cet appareil, le périphérique Bluetooth doit prendre en charge le profil AVRCP.
- La télécommande de cet appareil n'est pas garantie de fonctionner avec tous les périphériques Bluetooth.
- Selon le type de périphérique Bluetooth, cet appareil émet du son qui est couplé au réglage du volume sur le périphérique Bluetooth.

Appariement avec d'autres périphériques Bluetooth

Jumeler un appareil Bluetooth avec l'appareil.

- 1 Activez les réglages Bluetooth sur votre périphérique mobile.**
- 2 Maintenez enfoncée la touche Bluetooth pendant au moins 3 secondes.**
L'appareil passera en mode d'appariement.
- 3 Sélectionnez cet appareil lorsque son nom s'affiche dans la liste des appareils affichés sur l'écran du périphérique Bluetooth.**

À la fin de l'appariement, le nom de l'appareil apparaît sur l'écran de cet appareil.



- Cet appareil peut être apparié avec un maximum de 8 périphériques Bluetooth. Lorsqu'un 9e périphérique Bluetooth est apparié, il sera enregistré à la place du plus ancien périphérique enregistré.
- Entrez "0000" lorsque le mot de passe est demandé sur l'écran du périphérique Bluetooth.



Reconnexion à cet appareil à partir d'un périphérique Bluetooth

Une fois l'appariement terminé, vous pouvez connecter le périphérique Bluetooth sans effectuer d'opération sur cet appareil.

Cette opération doit également être effectuée lorsque vous commutiez le périphérique Bluetooth pour la lecture.

- 1 Si un périphérique Bluetooth est connecté, désactivez le réglage Bluetooth de ce périphérique pour le déconnecter.**
- 2 Activez le réglage Bluetooth du périphérique Bluetooth à connecter.**
- 3 Sélectionnez cet appareil dans la liste des périphériques Bluetooth affichée sur votre périphérique Bluetooth.**
- 4 Écoutez de la musique à l'aide de n'importe quelle application sur votre périphérique Bluetooth.**



- Lorsque l'alimentation et la fonction Bluetooth de cet appareil sont activées, la source d'entrée est automatiquement commutée sur "Bluetooth" si un périphérique Bluetooth est connecté.
- Un périphérique Bluetooth est connecté avec l'appareil à l'état de veille Bluetooth (Témoin d'alimentation : Rouge), l'appareil sera mis sous tension automatiquement.

Désactiver la fonction Bluetooth pour une lecture aux performances sonores élevées

L'arrêt de la fonction Bluetooth permet de réduire les parasites qui affectent la qualité sonore, offrant ainsi une lecture audio de meilleure qualité.

- 1 Maintenez enfoncée la touche Bluetooth pendant au moins 8 secondes.**

"Bluetooth is OFF" s'affiche à l'écran de cet appareil, la fonction Bluetooth de l'appareil est désactivée.



- Lorsque la fonction Bluetooth de cet appareil est désactivée et en cas d'appui sur la touche Bluetooth, la source d'entrée commute sur Bluetooth et la fonction Bluetooth est activée.
- Lorsque la fonction Bluetooth de cet appareil est désactivée, la source d'entrée de cet appareil ne commute pas sur Bluetooth et l'appareil n'est pas mis sous tension même si l'opération de connexion d'un périphérique Bluetooth apparié avec cet appareil est effectuée.



OPTICAL IN1
OPTICAL IN2



ANALOG IN

Écoute d'une source DIGITAL IN

- 1 Préparez la lecture.**
Vérifiez la connexion "Connexion d'un appareil numérique" (☞ p. 20), puis mettez cet appareil sous tension.
- 2 Appuyez sur OPTICAL IN1 ou OPTICAL IN2 pour changer la source d'entrée à "OPTICAL IN 1" ou "OPTICAL IN 2".**
- 3 Lisez le composant connecté à cet appareil.**

REMARQUE

- Ne transmettez pas de signaux non PCM, tels que Dolby Digital et DTS. Ceci entraîne du bruit et pourrait endommager les enceintes.
- "SIGNAL UNLOCK" s'affiche lorsque des signaux audio qui ne sont pas pris en charge par cet appareil sont en entrée, ou lorsque la fréquence d'échantillonnage ne peut pas être détectée.

■ Spécifications des fichiers pris en charge

Voir "DIGITAL IN" (☞ p. 63).



Écoute d'une source ANALOG IN

- 1 Préparez la lecture.**
Vérifiez la connexion, puis mettez cet appareil sous tension.
- 2 Appuyez sur ANALOG IN pour permuter la source d'entrée sur "ANALOG IN".**
- 3 Lisez le composant connecté à cet appareil.**



Fonctions pratiques

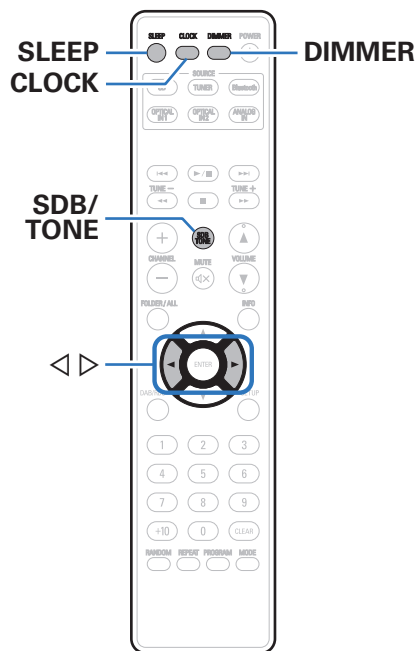

Réglage de la tonalité	42
Fonction de minuterie sommeil	43
Vérification de l'heure actuelle	43
Changement de la luminosité de l'affichage	44

Réglage de la tonalité

- 1 Appuyez sur **SDB/TONE** pour sélectionner le paramètre de tonalité à régler.
- 2 Utilisez **<|>** pour régler **“SDB”**, **“BASS”**, **“TREBLE”**, **“BALANCE”** ou **“S.DIRECT”**.

❑ SDB (Super Dynamic Bass)

ON :	Permet de souligner les basses (+8 dB au maximum).
OFF (Défaut) :	Désactivez la fonction SDB (Super Dynamic Bass).

❑ BASS

Permet d'ajuster les basses.

-10 dB – +10 dB (Défaut : 0 dB)

❑ TREBLE

Permet de régler les aigus.

-10 dB – +10 dB (Défaut : 0 dB)

❑ BALANCE

Utilisez **<|>** pour régler l'équilibre gauche/droite du volume.

❑ S.DIRECT (Source Direct)

ON :	Le son de la lecture est plus proche du son de la source.
OFF (Défaut) :	Désactivez la fonction S.DIRECT (Source Direct).



Fonction de minuterie sommeil

Vous pouvez faire en sorte que l'appareil se mette automatiquement en veille à la fin d'un délai programmé. Ceci est pratique pour l'écoute avant d'aller se coucher.

1 Appuyez sur SLEEP pendant la lecture et sélectionnez le réglage de l'heure.

- Le témoin "SLEEP" apparaît sur l'affichage.
- Vous pouvez régler la minuterie sommeil dans la plage de 10 à 90 minutes par paliers de 10 minutes.

■ Pour annuler la minuterie sommeil

Appuyez sur SLEEP pour passer en mode "SLEEP OFF".
Le témoin "SLEEP" affiché s'éteint.



- Le réglage de la minuterie sommeil est annulé lorsque l'appareil commute en mode veille.
- Pour vérifier le temps restant jusqu'à l'activation de la minuterie sommeil, appuyez sur SLEEP.

Vérification de l'heure actuelle

Assurez-vous de régler d'abord l'heure actuelle à l'aide de "CLOCK SETUP" dans le menu de configuration. ( p. 47)

■ Vérification de l'heure actuelle lorsque l'alimentation est allumée

Appuyez sur CLOCK.

- Appuyez une fois et l'affichage revient à sa condition originale.

■ Vérification de l'heure actuelle lorsque l'alimentation est en veille

Appuyez sur CLOCK.

- L'heure actuelle s'affiche pendant 10 secondes.



- Lorsque le "CLOCK MODE" du menu de configuration est "ON", l'heure actuelle est affichée en permanence même lorsque l'alimentation passe en veille. ( p. 50)
- Cet appareil affiche l'heure au format 12 heures.



Changement de la luminosité de l'affichage

La luminosité de l'affichage peut être ajustée à un des quatre niveaux.

1 Appuyez sur DIMMER.

- La luminosité de l'affichage change à chaque fois que vous appuyez sur la touche.



- Si les touches sont actionnées lorsque l'affichage est désactivé, informations s'affichent momentanément à un faible niveau de luminosité.
- La luminosité de l'écran est réglée au plus clair par défaut.



Plan du menu

L'utilisation du menu est détaillée page suivante.

Par défaut, des réglages recommandés sont définis pour cet appareil. Vous pouvez personnaliser cet appareil en fonction de votre système actuel et de vos préférences.

Éléments de configuration	Description	Page
CLOCK SETUP	Permet de régler l'heure actuelle.	<u>47</u>
ALARM SETUP	Permet de sélectionner la lecture de la minuterie.	<u>47</u>
ALARM ON/OFF	Permet d'activer ou de désactiver la lecture de la minuterie.	<u>48</u>
H/P AMP GAIN	Régler le gain de l'amplificateur de casque audio. Effectuez le réglage en fonction de l'impédance des écouteurs connectés.	<u>49</u>
SPK OPTIMISE	Permet de définir les propriétés de lecture optimales des enceintes (SC-M41, vendues séparément).	<u>49</u>
AUTO STANDBY	Permet de définir si l'appareil doit se mettre automatiquement en mode veille en cas d'absence de signal d'entrée et si l'appareil ne fonctionne pas pendant plus de 15 minutes.	<u>49</u>
CD AUTO PLAY	Permet de définir si les disques doivent être lus automatiquement ou non lors de leur insertion.	<u>50</u>
TUNER SETUP	Les 2 éléments suivants s'affichent lorsque vous sélectionnez "TUNER SETUP".	–
FM AUTO PRESET	Permet de préréglager automatiquement des canaux FM.	<u>32</u>
MODE SELECT	Utilise les touches Préréglage/Syntonisation (–, +) de l'appareil afin de définir entre commuter les canaux enregistrés en tant que préréglages ou changer la fréquence de réception pas à pas.	<u>34</u>
CLOCK MODE	L'horloge est affichée en permanence.	<u>50</u>



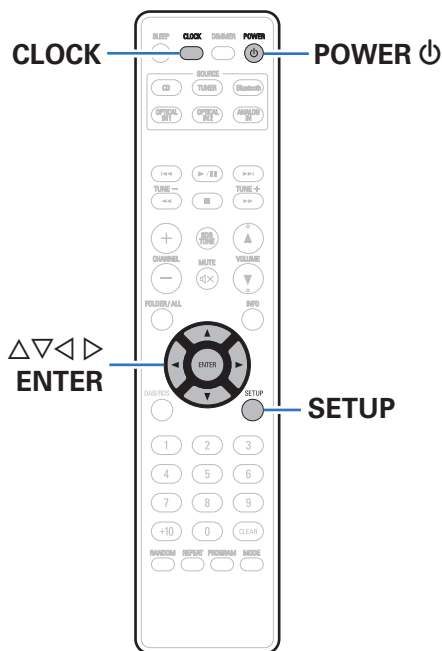

Fonctionnement du menu

- 1 Appuyez sur SETUP.**
Le menu apparaît sur l'affichage.
- 2 Utilisez $\Delta \nabla$ pour sélectionner le menu à régler ou utiliser, puis appuyez sur ENTER.**
- 3 Utilisez $\Delta \nabla \triangleleft \triangleright$ pour passer au réglage désiré.**
- 4 Appuyez sur ENTER pour entrer le réglage.**
 - Pour revenir à l'élément précédent, appuyez sur \triangleleft .
 - Pour quitter le menu, appuyez sur SETUP alors qu'il est affiché à l'écran.
Le menu disparaît de l'écran.

CLOCK SETUP

Permet de régler l'heure actuelle.

1 Utilisez $\Delta \nabla$ pour régler les heures.

2 Appuyez sur ENTER.

L'affichage des minutes clignote.

3 Utilisez $\Delta \nabla$ pour régler les minutes.

4 Appuyez sur ENTER.

L'heure actuelle est réglée et l'affichage du menu disparaît.

Vérification de l'heure actuelle lorsque l'appareil est sous tension

Appuyez sur CLOCK.

Appuyez une fois sur que l'affichage repasse à son état d'origine.

Vérification de l'heure actuelle lorsque l'appareil est en veille

Appuyez sur CLOCK.

L'heure actuelle s'affiche pendant 10 secondes.



- Il n'est pas possible de régler l'heure en mode veille. Mettez tout d'abord l'appareil sous tension.

ALARM SETUP

Le son provenant de la source d'entrée définie peut être lu à une heure spécifiée. Le son peut également être lu à la même heure tous les jours.

1 Utilisez $\Delta \nabla \triangleleft \triangleright$ pour modifier le paramétrage souhaité, puis appuyez sur ENTER pour accéder au paramétrage.

① **MODE SELECT**

Utilisez $\Delta \nabla$ pour sélectionner le mode de l'alarme, puis appuyez sur ENTER.

ONCE ALARM :

La lecture démarre et s'arrête (l'appareil se met hors tension) une fois, uniquement aux heures définies.

EVERYDAY ALARM :

La lecture démarre et s'arrête (l'appareil se met hors tension) tous les jours aux heures indiquées.

② **SOURCE SELECT**

Utilisez $\Delta \nabla$ pour sélectionner la source, puis appuyez sur ENTER.

DISC / TUNER / ANALOG IN / OPTICAL IN 1 / OPTICAL IN 2 / Bluetooth



- Si vous avez sélectionné "TUNER" dans "SOURCE SELECT", sélectionnez le numéro préréglé.
- Si aucun nom n'est enregistré pour le numéro préréglé sélectionné, la fréquence apparaît une fois que le numéro préréglé est affiché.
- Lorsque "Bluetooth" est sélectionné, l'unité tente de se connecter au périphérique connecté précédemment.
- L'alarme peut ne pas fonctionner sur certains périphériques Bluetooth.



③ VOLUME SELECT

Utilisez $\Delta\nabla$ pour régler le volume, puis appuyez sur ENTRÉE.

④ ON TIME

Utilisez $\Delta\nabla$ pour sélectionner les heures lors du réglage de l'heure de début de l'alarme, puis appuyez sur ENTER.

Utilisez $\Delta\nabla$ pour sélectionner les minutes lors du réglage de l'heure de début de l'alarme, puis appuyez sur ENTER.

⑤ OFF TIME

Utilisez $\Delta\nabla$ pour sélectionner les heures lors du réglage de l'heure de fin de l'alarme, puis appuyez sur ENTER.

Utilisez $\Delta\nabla$ pour sélectionner les minutes lors du réglage de l'heure de fin de l'alarme, puis appuyez sur ENTER.

⑥ ALARM ON/OFF

Utilisez $\triangleleft\rangle$ pour sélectionner "ON" ou "OFF" pour l'alarme, puis appuyez sur ENTER.



- Le témoin \odot s'allume et le réglage de l'alarme est enregistré.
- Les réglages de l'alarme s'affichent pendant 3 secondes.

2 Appuyez sur POWER \odot pour basculer l'appareil en mode veille.

L'alarme passe en mode veille et le témoin d'alimentation orange s'allume.

ALARM ON/OFF

Permet d'activer ou de désactiver la lecture de la minuterie.

1 Utilisez $\Delta\nabla$ pour sélectionner "ONCE" ou "EVERYDAY".

2 Utilisez $\triangleleft\rangle$ pour sélectionner "ON" ou "OFF" pour l'alarme, puis appuyez sur ENTER.

Les réglages de l'alarme s'affichent.

- Si vous sélectionnez "OFF", le fonctionnement de l'alarme est désactivé, mais les réglages de l'alarme restent inchangés.



H/P AMP GAIN

Régler le gain de l'amplificateur de casque audio. Effectuez le réglage en fonction de l'impédance des écouteurs connectés. Il est recommandé que cela soit configuré sur le côté "LOW" si les écouteurs ont une faible impédance et sur le côté "HIGH" s'ils ont une haute impédance.

HIGH : Règle le gain de l'amplificateur de casque audio sur "HIGH". À définir lorsque le volume est insuffisant, même lorsque le paramétrage du gain est "MIDDLE".

MIDDLE (Défaut) : Règle le gain de l'amplificateur de casque audio sur "MIDDLE".

LOW : Règle le gain de l'amplificateur de casque audio sur "LOW". À définir si le volume est trop élevé lorsque le paramétrage du gain est "MIDDLE".



- Le volume du casque audio varie en fonction du réglage "H/P AMP GAIN". Commencez par diminuer le volume ou couper le son audio si vous modifiez ce réglage lors de l'écoute d'une station.

SPK OPTIMISE

Vous pouvez utiliser un filtre d'optimisation adapté aux enceintes (SC-M41).

ON (Défaut) : La réponse est optimisée pour les enceintes (SC-M41, vendues séparément).

OFF : La réponse est plate.

AUTO STANDBY

En cas d'absence de signal d'entrée et si aucune opération n'est effectuée pendant 15 minutes, cet appareil passe automatiquement en mode veille.

ON : L'appareil passe en mode veille au bout de 15 minutes.

OFF (Défaut) : L'appareil ne passe pas automatiquement au mode veille.



- Si la source d'entrée est "ANALOG IN" et si aucune opération n'est effectuée pendant huit heures, cet appareil passe automatiquement en mode veille.
- Lorsque vous utilisez le tuner, la fonction de veille automatique est inopérante.



CD AUTO PLAY

Lorsque le plateau du CD est fermé, l'appareil peut détecter le disque, basculer automatiquement la source d'entrée sur DISC et démarrer la lecture du disque.

ON
(Défaut) : Effectue la lecture automatique.

OFF : N'effectue pas la lecture automatique.

CLOCK MODE

L'horloge est affichée en permanence.

ON : Active l'affichage de l'horloge. Appuyez sur la touche POWER  pour basculer entre l'affichage de l'heure et l'affichage normal.

OFF
(Défaut) : Désactive l'affichage de l'horloge.

REMARQUE

- Lorsque "CLOCK MODE" est réglé sur "ON", l'appareil consomme autant d'énergie que lorsqu'il est allumé.



■ Contenu

Conseils

Je souhaite écouter de la musique en une seule opération depuis l'état de veille	52
Je veux mettre sous tension l'alimentation de cet appareil à partir d'un périphérique Bluetooth	52
Je veux écouter une lecture aux performances sonores élevées	52
Je souhaite régler moi-même la tonalité	52
Je souhaite que le son soit fidèle au son d'origine	52
Je souhaite que l'horloge soit affichée en permanence	52
Je souhaite que le volume du casque audio soit le même que celui des enceintes	52

Dépistage des pannes

L'alimentation ne se met pas sous/hors tension	53
La DEL clignote	54
Les opérations ne peuvent pas être effectuées via la télécommande	55
L'affichage sur cet appareil n'affiche rien	55
Aucun son n'est émis	56
L'audio souhaité n'est pas émis	57
L'audio d'appareils numériques ne peut être lu (Optical)	57
Le son est interrompu ou on entend des bruits	58
Impossible de lire des disques	59
Impossible de lire le Bluetooth	60



Conseils

Je souhaite écouter de la musique en une seule opération depuis l'état de veille

- Lorsque vous appuyez sur des touches de sélection de la source d'entrée, sur la touche ►/|| ou sur la touche ▲, l'opération s'effectue lors de la mise sous tension de l'appareil.

Je veux mettre sous tension l'alimentation de cet appareil à partir d'un périphérique Bluetooth

- Une fois que vous effectuez un appariement entre cet appareil et un périphérique Bluetooth, vous pouvez mettre sous tension l'alimentation de cet appareil en utilisant le périphérique Bluetooth. Sélectionnez "Denon RCD-M41" à partir de la liste des périphériques Bluetooth pour mettre sous tension l'alimentation de cet appareil.

Je veux écouter une lecture aux performances sonores élevées

- Désactiver la fonction Bluetooth permet de supprimer les parasites qui affectent la qualité sonore, offrant ainsi une lecture aux performances sonores élevées. Maintenez la touche Bluetooth enfoncée pendant environ 8 secondes. (🔧 p. 38)

Je souhaite régler moi-même la tonalité

- Appuyez sur la touche SDB/TONE pour définir "SDB", "BASS", "TREBLE" et "BALANCE". (🔧 p. 42)

Je souhaite que le son soit fidèle au son d'origine

- Appuyez sur la touche SDB/TONE pour régler "S.DIRECT" sur "ON". (🔧 p. 42)

Je souhaite que l'horloge soit affichée en permanence

- Pour afficher l'horloge en permanence, activez la "CLOCK MODE". (🔧 p. 50)

Je souhaite que le volume du casque audio soit le même que celui des enceintes

- Pour augmenter le son du casque audio de sorte qu'il atteigne le même niveau que les enceintes, modifiez les réglages "H/P AMP GAIN". (🔧 p. 49)



Dépistage des pannes



Si un problème se produit, vérifiez d'abord les points suivants.

1. **Les connexions sont-elles correctes ?**
2. **L'appareil est-il utilisé conformément aux descriptions du manuel de l'utilisateur ?**
3. **Les autres composants fonctionnent-ils correctement ?**

Si l'appareil ne fonctionne pas correctement, vérifiez les points énumérés dans le tableau ci-dessous.

Si le problème persiste, il s'agit peut-être d'un dysfonctionnement. Dans ce cas, débranchez immédiatement le cordon d'alimentation et contactez votre revendeur.

■ L'alimentation ne se met pas sous/hors tension

Symptôme	Cause/Solution	Page
L'appareil ne s'allume pas.	• Vérifiez que la fiche d'alimentation est correctement introduite dans la prise murale.	23
	• Cet appareil est en mode veille. Appuyez sur la touche  de l'appareil ou sur la touche POWER  de la télécommande.	25
L'appareil se met automatiquement hors tension.	• La minuterie sommeil est réglée. Mettez l'appareil sous tension.	43
	• "AUTO STANDBY" est réglé. "AUTO STANDBY" est déclenché lorsqu'aucune opération n'est effectuée pendant un certain temps. Pour désactiver "AUTO STANDBY", définissez l'option "AUTO STANDBY" du menu sur "OFF".	49



■ La DEL clignote

Symptôme	Cause/Solution	Page
Clignote en rouge. (clignote à intervalles de 0,25 seconde)	<ul style="list-style-type: none"> Le circuit de l'amplificateur de l'appareil n'a pas fonctionné correctement. Déconnectez l'alimentation et contactez le centre de réparations. 	—
Clignote en rouge. (clignote à intervalles de 0,5 seconde)	<ul style="list-style-type: none"> Circuit de protection activé en raison d'une augmentation de la température interne. Mettez l'appareil hors tension, attendez qu'il refroidisse, puis remettez-le sous tension. 	68
	<ul style="list-style-type: none"> Les fils conducteurs des deux enceintes se touchent ou un fil conducteur ressort de la borne et touche le panneau arrière de l'appareil, activant le circuit de protection. Débranchez tout d'abord le cordon d'alimentation, puis torsadez de manière serrée les fils conducteurs ou terminez les câbles d'enceinte, puis rebranchez-le. 	68



■ Les opérations ne peuvent pas être effectuées via la télécommande

Symptôme	Cause/Solution	Page
Les opérations ne peuvent pas être effectuées via la télécommande.	• Les piles sont usées. Remplacez-les par des piles neuves.	6
	• Faites fonctionner la télécommande à une distance d'environ 23 ft/7 m de cet appareil et à un angle de 30°.	6
	• Retirez tout obstacle se trouvant entre cet appareil et la télécommande.	—
	• Insérez les piles en respectant la polarité indiquée par les repères ⊕ et ⊖.	6
	• Le capteur de télécommande de l'appareil est exposé à une forte lumière (soleil, lampe fluorescente de type inverseur, etc.). Déplacez l'appareil afin que le capteur de télécommande ne soit plus exposé à une forte lumière.	—
	• Lorsque vous utilisez un dispositif vidéo 3D, la télécommande de cet appareil peut ne pas fonctionner en raison des communications infrarouges entre les appareils (telles que des lunettes et un téléviseur pour l'affichage 3D). Dans ce cas, ajustez la direction des appareils avec la fonction de communications 3D et leur distance pour vous assurer qu'ils n'affectent pas le fonctionnement de la télécommande de cet appareil.	—

■ L'affichage sur cet appareil n'affiche rien

Symptôme	Cause/Solution	Page
L'écran est éteint.	• Appuyez sur la touche DIMMER de la télécommande pour définir un réglage autre qu'arrêt.	44



■ Aucun son n'est émis

Symptôme	Cause/Solution	Page
Aucun son n'est transmis aux enceintes.	• Vérifiez les connexions de tous les appareils.	<u>17</u>
	• Insérez complètement les câbles de connexion.	—
	• Vérifiez que les bornes d'entrée et les bornes de sortie ne sont pas inversement reliées.	—
	• Vérifiez l'état des câbles.	—
	• Vérifiez que les câbles des enceintes sont correctement connectés. Vérifiez que les fils conducteurs des câbles sont en contact avec la partie métallique des bornes des enceintes.	<u>18</u>
	• Serrez fermement les bornes d'enceintes. Vérifiez les bornes des enceintes pour un éventuel relâchement.	<u>18</u>
	• Vérifiez qu'une source d'entrée correcte est sélectionnée.	<u>26</u>
	• Ajustez le volume.	<u>26</u>
	• Annulez le mode de sourdine.	<u>26</u>
	• Vérifiez que la source d'entrée correcte est sélectionnée lorsque l'audio est transmis de cet appareil à un périphérique externe.	<u>39</u>
	• Vérifiez le réglage de sortie audio numérique sur le dispositif connecté. Les réglages initiaux peuvent être décalés en fonction de l'appareil.	—
	• Ne transmettez pas de signaux non PCM, tels que Dolby Digital et DTS. Ceci entraîne du bruit et pourrait endommager les enceintes.	<u>39</u>
	• Aucun son n'est transmis depuis les enceintes quand le casque est branché.	<u>10</u>
• Pour jouer via une connexion Bluetooth, effectuez un appariement entre cet appareil et le périphérique Bluetooth.	<u>36</u>	



■ L'audio souhaité n'est pas émis

Symptôme	Cause/Solution	Page
L'équilibre du volume gauche/droit n'est pas correct.	<ul style="list-style-type: none"> Appuyez sur la touche SDB/TONE de la télécommande pour ajuster l'équilibre. 	42
Aucun son du subwoofer.	<ul style="list-style-type: none"> Vérifiez les connexions du subwoofer. 	19
	<ul style="list-style-type: none"> Mettez l'alimentation du subwoofer sous tension. 	—
Les valeurs réglées ne sont pas reflétées dans "SDB (Super Dynamic Bass)", "BASS" et "TREBLE".	<ul style="list-style-type: none"> Les valeurs du réglage "SDB (Super Dynamic Bass)", "BASS" et "TREBLE" ne sont pas reflétées sur la sortie Subwoofer. 	42
	<ul style="list-style-type: none"> Réglez "OFF" sur "S.DIRECT". 	42
Le volume du casque est bas.	<ul style="list-style-type: none"> Passez de "H/P AMP GAIN" à "MIDDLE" ou "HIGH" si vous utilisez des écouteurs avec une impédance élevée ou une basse sensibilité. 	49

■ L'audio d'appareils numériques ne peut être lu (Optical)

Symptôme	Cause/Solution	Page
"SIGNAL UNLOCK" s'affiche.	<ul style="list-style-type: none"> Lorsque des signaux audio numériques ne peuvent pas être détectés correctement, "SIGNAL UNLOCK" s'affiche. 	39
	<ul style="list-style-type: none"> "SIGNAL UNLOCK" s'affiche lorsque les signaux audio qui ne sont pas pris en charge par cet appareil sont entrés. Vérifiez le format des signaux de sortie audio à partir de votre appareil numérique. 	39



■ Le son est interrompu ou on entend des bruits

Symptôme	Cause/Solution	Page
Lorsque vous passez un appel sur un iPhone, du bruit se produit dans la sortie audio de cet appareil.	<ul style="list-style-type: none"> Lorsque vous passez un appel, restez à une distance de 0,7 ft/20 cm minimum entre l'iPhone et cet appareil. 	—
Du bruit se produit souvent lors de diffusion FM/AM.	<ul style="list-style-type: none"> Changez l'orientation ou la position de l'antenne. 	<u>21</u>
	<ul style="list-style-type: none"> Utilisez une antenne extérieure. 	<u>21</u>
	<ul style="list-style-type: none"> Éloignez l'antenne des autres câbles de connexion. 	<u>21</u>
Pendant la lecture d'un CD-R/CD-RW, le son est interrompu de temps à autre.	<ul style="list-style-type: none"> Ceci peut être dû à des conditions d'enregistrement médiocres ou le disque lui-même est peut-être de mauvaise qualité. Utilisez un disque correctement enregistré. 	—



■ Impossible de lire des disques

Symptôme	Cause/Solution	Page
Lecture impossible lorsque vous appuyez sur la touche ►/ ou lecture erronée d'une partie du disque.	<ul style="list-style-type: none"> Le disque est sale ou rayé. Nettoyez le disque ou insérez un disque différent. 	64
Impossible de lire des CD-R/CD-RW.	<ul style="list-style-type: none"> Les CD ne peuvent pas être lus s'ils n'ont pas été finalisés. Utilisez un disque finalisé. 	64
	<ul style="list-style-type: none"> Ceci peut être dû à des conditions d'enregistrement médiocres ou le disque lui-même est peut-être de mauvaise qualité. Utilisez un disque correctement enregistré. 	—
	<ul style="list-style-type: none"> La fonction de lecture DATA CD de cet appareil prend uniquement en charge la lecture de fichiers MP3 et WMA. 	62
"Unsupported" s'affiche.	<ul style="list-style-type: none"> "Unsupported" s'affiche si un disque qui ne peut pas être lu est chargé. 	64
"NO DISC" s'affiche.	<ul style="list-style-type: none"> "NO DISC" s'affiche si le disque a été inséré à l'envers ou si le tiroir ne contient aucun disque. 	64



■ Impossible de lire le Bluetooth

Symptôme	Cause/Solution	Page
Les périphériques Bluetooth ne peuvent pas être connectés à cet appareil.	• La fonction Bluetooth du périphérique Bluetooth n'a pas été activée. Voir le manuel de l'utilisateur du périphérique Bluetooth pour activer la fonction Bluetooth.	—
	• Amenez le périphérique Bluetooth à proximité de cet appareil.	—
	• Il est impossible de connecter le périphérique Bluetooth avec cet appareil s'il n'est pas compatible avec le profil A2DP.	—
	• Mettez le périphérique Bluetooth hors tension puis sous tension, et ensuite essayez à nouveau.	—
	• La fonction Bluetooth est désactivée. Appuyez sur la touche Bluetooth, activez la fonction Bluetooth et connectez-vous à nouveau.	<u>38</u>
Le son est coupé.	• Amenez le périphérique Bluetooth à proximité de cet appareil.	—
	• Supprimez tout obstacle entre le périphérique Bluetooth et cet appareil.	—
	• Pour éviter les interférences électromagnétiques, placez cet appareil à l'écart des fours à micro-ondes, des périphériques connectés via réseau local sans fil et d'autres périphériques Bluetooth.	—
	• Reconnectez le périphérique Bluetooth.	—





Réinitialisation des réglages d'usine

Effectuez cette procédure si l'affichage est anormal ou si aucune opération ne peut être effectuée.

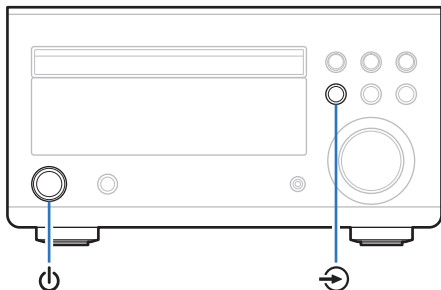
Divers réglages sont réinitialisés aux valeurs d'usine par défaut. Refaire les réglages.



- 1** Placez cet appareil en mode veille à l'aide de .
- 2** Tout en maintenant  enfoncé, maintenez  enfoncé pendant **3 secondes**.
"INITIALIZE" s'affiche.



- Si "INITIALIZE" ne s'affiche pas, répétez cette opération.



Lecture de DATA CD

■ Formats des CD de données

Les disques CD-R et CD-RW créés dans le format décrit ci-dessous peuvent être reproduits.

Format du logiciel de gravure

ISO9660 niveau 1

Pendant la gravure à un format différent, il n'est pas possible de lire le disque correctement.

Nombre maximal de fichiers et de dossiers lisibles

Nombre total de dossiers et fichiers : 512

Nombre maximal de dossiers : 256

Format de fichier

MPEG-1 Audio Layer-3

WMA (Windows Media Audio)

Donnée tag

ID3-Tag (Ver. 1.x et 2.x)

META-Tags (Compatible avec les noms du titre, de l'artiste et de l'album)

■ Fichiers exécutables

	Fréquence d'échantillonnage	Débit	Extension
MP3	32/44, 1/48 kHz	32 – 320 kbps	.mp3
WMA	32/44, 1/48 kHz	64 – 192 kbps	.wma



- Veillez à donner l'extension ".MP3" ou ".WMA" aux fichiers. Les fichiers avec d'autres extensions ou sans extension ne peuvent être lus.
- Les fichiers Mac OS X affectés d'un nom de fichier commençant par "_" ne sont pas des données musicales et ne peuvent pas être lus.
- Vos enregistrements ne doivent être utilisés que dans un but personnel et ne doivent pas être utilisés dans d'autres objectifs sans le consentement du détenteur des droits tel que le prévoient les lois sur le copyright.



DIGITAL IN

■ Spécifications des fichiers pris en charge

□ Optique

	Fréquence d'échantillonnage	Longueur en bits
PCM linéaire (2 canaux)	32/44,1/48/88,2/96/ 176,4/192 kHz	16/24 bits

Lecture de périphériques Bluetooth

Cet appareil prend en charge les profils Bluetooth suivants.

- A2DP (Advanced Audio Distribution Profile) :
Lorsqu'un périphérique Bluetooth prenant en charge ce standard est connecté, les données sonores mono et stéréo peuvent être écoutées en haute qualité.
- AVRCP (Audio/Video Remote Control Profile) :
Lorsqu'un périphérique Bluetooth prenant en charge ce standard est connecté, le périphérique Bluetooth peut être commandé à partir de cet appareil.

■ À propos des communications Bluetooth

La diffusion des ondes radio depuis cet appareil peut interférer avec le fonctionnement des appareils médicaux. Assurez-vous de mettre hors tension l'alimentation de cet appareil et du périphérique Bluetooth dans les endroits suivants, car les interférences des ondes radio peuvent causer des dysfonctionnements.

- Les hôpitaux, trains, avions, stations essence et les endroits où des gaz inflammables sont générés
- À proximité de portes automatiques et d'alarmes incendie

À propos des disques

■ Disques lisibles sur cet appareil

① CD musicaux

Les disques marqués du logo ci-dessous peuvent être lus par cet appareil.



② CD-R/CD-RW

REMARQUE

- Les disques de formes particulières (en forme de cœur, octogonaux, etc.) ne peuvent pas être lus. N'essayez pas de les lire, vous pourriez endommager l'appareil.
- Certains disques et certains formats d'enregistrements ne peuvent pas être lus.
- Les disques non finalisés ne peuvent pas être lus.
- Si l'appareil se trouve pendant longtemps dans une pièce enfumée, la surface du lecteur optique risque de se salir et de ne plus pouvoir lire les signaux correctement.



■ Chargement de disques

- Placez le disque dans le tiroir, l'étiquette vers le haut.
- Attendez que le tiroir de l'appareil soit totalement ouvert avant d'y placer un disque.
- Les disques doivent être posés à plat, dans la rainure extérieure du tiroir pour les disques de 5 pouces/12 cm et dans la rainure intérieure du tiroir pour les disques de 3 pouces/8 cm.
- Placez les disques de 3 pouces/8 cm dans la rainure intérieure du tiroir sans utiliser d'adaptateur.



- "Unsupported" s'affiche si un disque qui ne peut pas être lu est chargé.
- "NO DISC" s'affiche si le disque a été inséré à l'envers ou si le tiroir ne contient aucun disque.

REMARQUE

- Ne tentez pas de fermer le tiroir en le poussant lorsque l'appareil n'est pas sous tension. Vous risquez de l'endommager.
- Ne placez aucun objet étranger sur le tiroir de l'appareil. Vous risquez de l'endommager.
- Si l'appareil se trouve pendant longtemps dans une pièce enfumée, la surface du lecteur optique risque de se salir et de ne plus pouvoir lire les signaux correctement.



■ Avertissements sur le chargement de disques

- Mettez toujours un seul disque dans le tiroir. La présence de plus d'un seul disque dans le tiroir peut endommager l'unité et rayer les disques.
- N'utilisez pas de disques fendus ou déformés, ou réparés avec un adhésif, etc.
- N'utilisez pas de disques dont la partie collante du ruban adhésif ou des étiquettes est exposée ou sur lesquels les étiquettes ont laissé des traces. Ces disques pourraient se coincer dans l'unité et l'endommager.

■ Précautions relatives aux manipulations

- Évitez de laisser des traces de doigt, des marques grasses ou toute autre salissure sur vos disques.
- Lorsque vous sortez un disque de son étui, manipulez-le avec précaution pour éviter de le rayer.
- Ne déformez pas ou n'exposez pas les disques à une source de chaleur.
- N'agrandissez pas le trou central.
- N'écrivez pas sur la face étiquetée (imprimée) avec un stylo à bille, un crayon, etc. et ne collez aucune étiquette sur vos disques.
- Des gouttes d'eau peuvent se former sur les disques s'ils sont déplacés soudainement d'un endroit froid (l'extérieur par exemple) vers un endroit chauffé, mais n'essayez pas de les sécher au sèche-cheveux, etc.

■ Avertissements relatifs au stockage des disques

- Assurez-vous de retirer les disques après leur utilisation.
- Assurez-vous de stocker les disques dans leurs boîtiers pour les protéger de la poussière, des rayures et des déformations, etc.
- Ne rangez pas de disques dans les conditions suivantes :
 1. Exposition directe au soleil
 2. Environnement poussiéreux ou humide
 3. À proximité d'une source de chaleur, chauffage, etc.

■ Nettoyage des disques

- Si des empreintes de doigts ou de la poussière se trouvent sur un disque, essuyez-les avant d'utiliser le disque. Les traces de doigt et la poussière risquent d'affecter la qualité du son et de provoquer des coupures pendant la lecture.
- Utilisez un produit de nettoyage spécialisé disponible dans le commerce ou un chiffon doux pour nettoyer vos disques.

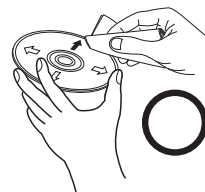

Essuyez délicatement le disque par des mouvements rectilignes allant du centre au bord.

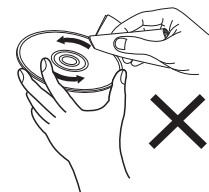

Ne pas essuyer en un mouvement circulaire.

REMARQUE

- N'utilisez aucun produit antistatique ou aérosol pour disque, ni aucun solvant volatil tel que le benzène ou autre dissolvant.

Fonction dernière mémoire

Cette fonction mémorise les paramètres tels qu'ils étaient réglés avant le dernier déclenchement du mode Veille.

Lorsque l'alimentation est de nouveau activée, les paramètres sont restaurés à leur valeur précédant immédiatement le mode veille.



Explication des termes

■ Audio

MP3 (MPEG Audio Layer-3)

Il s'agit d'un format de compression des données audio normalisé au plan international qui utilise la norme de compression vidéo "MPEG-1". Il compresse le volume de données à environ un onzième de sa taille initiale tout en conservant une qualité de son équivalente à celle d'un CD musical.

WMA (Windows Media Audio)

Il s'agit de la technologie de compression audio mise au point par la société Microsoft.

Les données WMA peuvent être encodées à l'aide de Windows Media[®] Player. Pour coder les fichiers WMA, utilisez uniquement les applications autorisées par la société Microsoft. Si vous utilisez une application non autorisée, le fichier peut ne pas fonctionner correctement.

Fréquence d'échantillonnage

L'échantillonnage consiste à effectuer une lecture d'une onde sonore (signal analogique) à intervalles réguliers et à exprimer la hauteur de l'onde lors de chaque lecture dans un format numérisé (produisant un signal numérique).

Le nombre de lectures effectuées en une seconde est appelée "fréquence d'échantillonnage". Plus cette valeur est grande, plus le son reproduit est proche du son original.

Impédance des enceintes

Il s'agit de la valeur de la résistance CA, indiquée en Ω (ohms). Une puissance supérieure peut être obtenue lorsque cette valeur est plus faible.

Débit

Cela exprime la valeur de lecture par seconde de données audio/vidéo enregistrées. Un nombre plus élevé signifie une qualité de son supérieure, mais aussi une taille de fichier plus élevée.



■ Others

Finalisation

La finalisation correspond au processus qui rend les disques CD-R/CD-RW enregistrés lisibles sur les lecteurs compatibles

Appariement

L'appariement (enregistrement) est une opération qui est nécessaire pour pouvoir connecter un périphérique Bluetooth à cet appareil à l'aide de la technologie Bluetooth. Lorsque les appareils sont appariés, ils s'authentifient mutuellement et peuvent se connecter sans mauvaises connexions.

Lors de l'utilisation de la connexion Bluetooth pour la première fois, vous devez appairer l'appareil et le périphérique Bluetooth qui doit être connecté.

Circuit de protection

Cette fonction est destinée à prévenir les dommages des appareils raccordés à l'alimentation en cas d'anomalie, telle qu'une surcharge ou une surtension.



Renseignements relatifs aux marques commerciales



La marque et les logos Bluetooth® sont des marques commerciales déposées appartenant à Bluetooth SIG, Inc. et toute utilisation de ces marques par D&M Holdings Inc. est soumise à licence. Les autres marques et noms commerciaux sont la propriété de leurs propriétaires respectifs.



Adobe, le logo Adobe et Reader sont des marques de commerce ou des marques déposées d'Adobe Systems Incorporated aux États-Unis et dans d'autres pays.



Spécifications

■ Section audio

- Lecteur CD

Réponse en fréquence reproductible :	2 Hz - 20 kHz
Pleurage et scintillement :	Inférieurs aux limites mesurables ($\pm 0,001$ %)
Fréquence d'échantillonnage :	44,1 kHz

- Amplificateur audio

Puissance nominale :	2 canaux 30 W + 30 W (6 Ω /ohms, 1 kHz, T.H.D 10 %)
----------------------	---

■ Section tuner

	[FM]	[AM]
Plage de réception :	87,5 MHz – 107,9 MHz	520 kHz – 1710 kHz
Sensibilité efficace :	1,2 μ V / 75 Ω /ohms	20 μ V
Séparation FM STEREO :	35 dB (1 kHz)	
Ratio S/B FM :	Monaural : 65 dB Stéréo : 60 dB	
FM THD+N (1 kHz) :	Monaural : 0,2 % Stéréo : 0,5 %	



■ Section Bluetooth

Système de communication :	Version Bluetooth 4.0
Puissance de transmission :	Classe de puissance 1
Portée de communication maximale :	Environ 10 m dans la ligne de vision*
Bande de fréquence :	Bande 2,4 GHz
Schéma de modulation :	FHSS (Frequency-Hopping Spread Spectrum)
Profils pris en charge :	A2DP (Advanced Audio Distribution Profile) 1.3 AVRCP (Audio Video Remote Control Profile) 1.5
Codec correspondant :	SBC, AAC
Portée de transmission (A2DP) :	20 Hz - 20 000 Hz

* La plage de communication réelle varie suivant l'influence de facteurs tels que les obstacles entre les appareils, les ondes électromagnétiques émises par les fours à micro-ondes, l'électricité statique, les téléphones sans fil, la sensibilité de la réception, la performance de l'antenne, le système d'exploitation, le logiciel de l'application, etc.



■ Horloge/Alarme/Veille

Type d'horloge :	Oscillateur à quartz (1 à 2 minutes par mois)
Alarme :	Une seule alarme/Une alarme tous les jours : une pour chaque système
Veille :	Minuterie de veille : max. 90 minutes

■ Généralités

Alimentation	CA 120 V, 60 Hz
Consommation :	70 W
Consommation électrique en mode horloge :	14 W
Consommation électrique en mode veille :	0,3 W

- Pour des raisons d'amélioration, les caractéristiques et l'apparence sont susceptibles d'être modifiées sans avertissement préalable.



■ Dimensions

Unité : mm

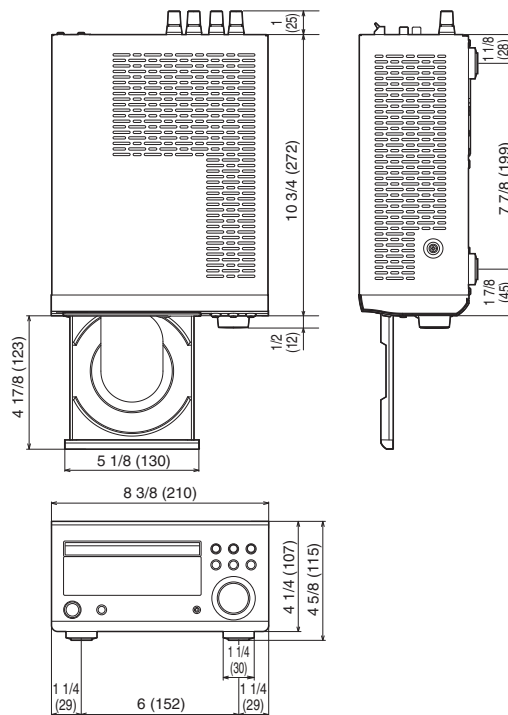

■ Poids : 9 lbs 4 oz (4,2 kg)

Index

A		P		T	
Alarm	47	Panneau arrière	12	Télécommande	14
C		Panneau avant	8	V	
CD	27	Périphérique Bluetooth	35	Veille auto	49
CD de données	29	Plan du menu	45	Volume	26
L		R			
Luminosité de l'affichage	44	Réglage de la tonalité	42		
M		Réinitialisation des réglages d'usine	61		
Minuterie sommeil	43				
Mise en sourdine	26				



DENON®

www.denon.com

3520 10547 00AD

Copyright ©2017 D&M Holdings Inc. All Rights Reserved.