



**MARQUE: PROLINE**  
**REFERENCE: MULTIFREE22**  
**CODIC: 4329392**



**NOTICE**  
↓

# PROLINE

## Multifree22

3-in-1 Stick and Handheld Vacuum  
Aspirateur 3 en 1 balai et main  
Steel- en hand stofzuiger  
3 en 1: aspirador,escoba y a mano  
Aspirador 3 em 1 de vassoura e de mão



OPERATING INSTRUCTIONS



MANUEL D'UTILISATION



HANDLEIDING



MANUAL DE INSTRUCCIONES



MANUAL DE INSTRUÇÕES

## AVERTISSEMENTS

- Cet appareil est destiné à un usage domestique uniquement. Toute utilisation autre que celle prévue pour cet appareil, ou pour une autre application que celle prévue, par exemple une application commerciale, est interdite.
- Si le câble d'alimentation est endommagé, il doit être remplacé par le fabricant, son service après-vente ou des personnes de qualification similaire afin d'éviter un danger.
- L'appareil doit être utilisé uniquement avec l'alimentation fournie avec l'appareil.
- En ce qui concerne les informations détaillées sur la méthode et la fréquence du nettoyage et des précautions d'entretien par l'utilisateur, référez-vous à la section "NETTOYAGE ET ENTRETIEN" en page 16-17.
- Cet appareil peut être utilisé par des enfants âgés d'au moins 8 ans et par des personnes ayant des capacités physiques, sensorielles ou mentales

réduites ou dénuées d'expérience ou de connaissance, s'ils (si elles) sont correctement surveillé(e)s ou si des instructions relatives à l'utilisation de l'appareil en toute sécurité leur ont été données et si les risques encourus ont été appréhendés. Les enfants ne doivent pas jouer avec l'appareil. Le nettoyage et l'entretien par l'utilisateur ne doivent pas être effectués par des enfants sans surveillance.

- **MISE EN GARDE:** la fiche de prise de courant du câble d'alimentation doit être enlevée du socle avant de nettoyer l'appareil ou d'entreprendre les opérations d'entretien.
- Les objets suivants sont strictement interdits, sous peine d'abîmer l'aspirateur ou de causer un incendie, et de provoquer des blessures corporelles accidentelles:
- N'aspirez pas les objets de taille importante, affûtés ou brisés, tels que les verres.

- N'aspirez pas les liquides dangereux ou abrasifs (solvant, produit corrosif, détergent...).
- N'aspirez pas de substances inflammables ou explosives, telles que l'essence ou l'alcool.
- N'aspirez pas les objets brûlants ou incandescents (cigarettes, allumettes, cendres chaudes).
- La batterie doit être retirée de l'appareil avant que celui-ci ne soit mis au rebut.
- La batterie doit être éliminée de façon sûre.
- Il convient d'attirer l'attention sur les problèmes d'environnement dus à la mise au rebut des piles usagées de façon sûre. Déposez-les dans des bacs de collecte prévus pour cet effet (renseignez-vous auprès de votre revendeur afin de protéger l'environnement).
- Les piles ne doivent pas être exposées à une

chaleur excessive telle que celle du soleil, d'un feu ou d'origine similaire.

- Ne pas recharger les piles non rechargeables à cause des risques d'explosion.
- En ce qui concerne les informations détaillées sur la façon d'enlever la batterie, référez-vous à la section “[ CHARGE DE L'ASPIRATEUR]”
- L'appareil doit être déconnecté du réseau d'alimentation lorsqu'on retire la batterie.



## INSTRUCTIONS IMPORTANTES DE SÉCURITÉ

Lisez attentivement toutes les instructions avant d'utiliser l'appareil et conservez-les pour toute consultation ultérieure.

- Vérifiez que la tension indiquée sur la plaque signalétique de l'appareil est identique à celle de votre réseau électrique.
- Le fabricant ne saurait être tenu responsable des dégâts matériels et corporels résultant d'un branchement sur une prise de tension inadéquate.
- Ne laissez pas cet appareil sans surveillance quand il est sous tension.
- Utilisez cet appareil uniquement pour l'usage prévu tel que spécifié dans ces instructions.
- Débranchez toujours l'appareil de la prise électrique avant de le laisser sans surveillance, d'assembler ou de démonter l'une de ses pièces, ou de le nettoyer.
- Ne débranchez pas la prise d'alimentation en tirant sur le câble. Pour débrancher l'appareil, saisissez la prise et non le câble d'alimentation.
- Veillez à maintenir l'appareil et son câble d'alimentation à l'écart de la chaleur directe des rayons du soleil, de l'humidité, des arêtes coupantes et autres sources de détérioration.
- Ne manipulez jamais l'appareil avec les mains ou les pieds mouillés.
- N'utilisez pas le produit et ne le rangez pas en extérieur. Ne l'exposez pas à la pluie.
- Utilisez exclusivement les accessoires d'origine recommandés par le fabricant.
- N'essayez pas de réparer l'appareil vous-même. Contactez un agent de réparation qualifié pour effectuer toutes les réparations ou opérations d'entretien, ou contactez le magasin où vous avez acheté l'appareil.
- N'immergez jamais l'appareil dans l'eau ni dans aucun autre liquide pour le nettoyer.
- Si l'appareil est mouillé ou humide, débranchez immédiatement le câble de la prise électrique.
- La déconnexion totale s'effectue en débranchant le câble de la prise de courant, qui doit donc rester facilement accessible à tout moment.
- Faites particulièrement attention en utilisant l'appareil dans les escaliers.

## DESCRIPTION

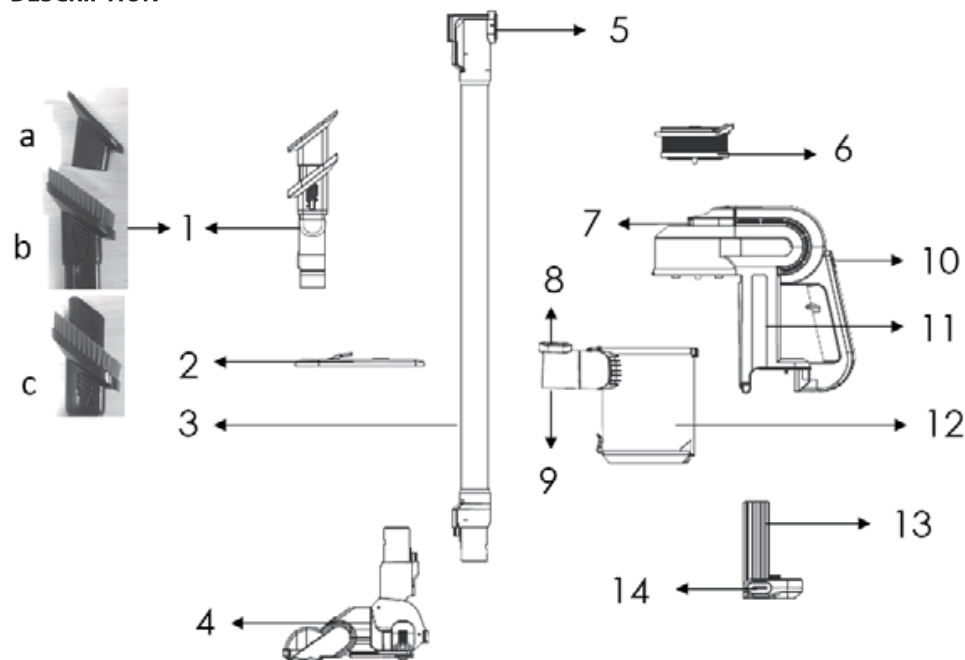

- |                                                                                                                                                                                                                                                                                                                                                                                                  |                                                                                                                                                                                                                                                                                                                                                                                                                |
|--------------------------------------------------------------------------------------------------------------------------------------------------------------------------------------------------------------------------------------------------------------------------------------------------------------------------------------------------------------------------------------------------|----------------------------------------------------------------------------------------------------------------------------------------------------------------------------------------------------------------------------------------------------------------------------------------------------------------------------------------------------------------------------------------------------------------|
| <ol style="list-style-type: none"> <li>1. Accessoire 3 en 1             <ol style="list-style-type: none"> <li>a. Brosse pour tissus</li> <li>b. Brosse à poussière</li> <li>c. Suceur plat</li> </ol> </li> <li>2. Support mural</li> <li>3. Tube</li> <li>4. Brosse motorisée pour les sols</li> <li>5. Bouton de déverrouillage de la brosse pour les sols</li> <li>6. Filtre HEPA</li> </ol> | <ol style="list-style-type: none"> <li>7. Bouton de déverrouillage du couvercle d'accès au filtre</li> <li>8. Bouton de déverrouillage de l'accessoire ou du tube</li> <li>9. Orifice d'aspiration</li> <li>10. Bouton Marche/Arrêt</li> <li>11. Boîtier principal</li> <li>12. Bac à poussière</li> <li>13. Batterie Li-ion</li> <li>14. Boutons de déverrouillage de la batterie (des deux côtés)</li> </ol> |
|--------------------------------------------------------------------------------------------------------------------------------------------------------------------------------------------------------------------------------------------------------------------------------------------------------------------------------------------------------------------------------------------------|----------------------------------------------------------------------------------------------------------------------------------------------------------------------------------------------------------------------------------------------------------------------------------------------------------------------------------------------------------------------------------------------------------------|

## CHARGE DE L'ASPIRATEUR

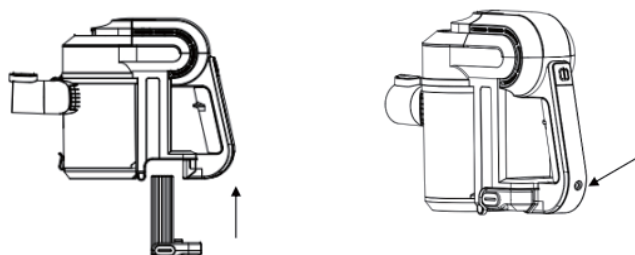

### Chargez complètement votre aspirateur avant la première utilisation.

1. Alignez les rainures des côtés de la batterie avec les crêtes à l'intérieur du compartiment de la batterie situé en-dessous de l'aspirateur portable. Enfoncez la batterie jusqu'à ce qu'elle s'enclenche en position.
2. Reliez l'adaptateur secteur à la prise de charge de l'aspirateur. Branchez l'adaptateur secteur sur une prise électrique.
  - L'indicateur de charge / d'alimentation clignotera.



3. Il y a trois barres d'indication de charge qui clignotent en alternance lorsque l'appareil est en charge. Une fois la recharge terminée, les indicateurs lumineux s'éteignent. Il faut environ 3 h pour recharger complètement la batterie.

### Remarque :

- L'adaptateur secteur peut chauffer durant la procédure de charge. Ce phénomène est normal.
  - Pendant la charge, si la température de la surface de la batterie est supérieure à 45° C ou inférieure à 0° C, la batterie se mettra en mode d'auto-protection. Votre aspirateur cessera de se charger jusqu'à ce que la température de la surface de la batterie revienne à une température comprise entre 0° C et 45° C.
4. Une fois la charge terminée, débranchez l'adaptateur d'alimentation de l'entrée de charge de votre aspirateur et débranchez l'adaptateur secteur de la prise électrique.

**Pour retirer la batterie de l'appareil**, appuyez sur les boutons de déverrouillage de la batterie et maintenez-les enfoncés, puis tirez la batterie hors de l'appareil.

### ASPIRATEUR VERTICAL

Cette fonction est idéale pour nettoyer les sols et les moquettes.

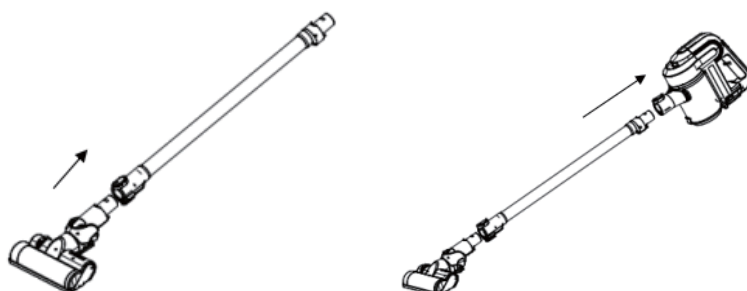

1. Insérez le manche de la brosse motorisée pour les sols dans le tube d'aspiration jusqu'à ce qu'il s'enclenche en position.
2. Insérez l'extrémité de connexion du tube dans le connecteur de l'aspirateur jusqu'à ce qu'il s'enclenche en position.
3. Appuyez sur le bouton marche/arrêt pour mettre l'aspirateur en marche.
4. La brosse pour les sols pivote et l'indicateur lumineux de la brosse pour les sols s'allume.

**REMARQUE :** Lorsque l'aspirateur est complètement chargé, les trois barres lumineuses et le mot ON s'allument. Au fur et à mesure que la batterie se décharge pendant l'utilisation, le nombre de barres lumineuses se réduit. Lorsque la batterie est vide, l'appareil s'arrête automatiquement et tous les indicateurs s'éteignent. Veuillez alors recharger l'aspirateur avant de continuer à l'utiliser.



Lors de la décharge, si la température de la surface de la batterie dépasse 65° C, tous les indicateurs lumineux clignotent pendant environ 5 secondes, puis la batterie se met en mode d'auto-protection. L'aspirateur cesse de fonctionner. Une fois que la température de la surface de la batterie revient à 65° C, l'aspirateur fonctionne à nouveau.



### UTILISATION DE L'ASPIRATEUR EN MODE PORTABLE

Cette fonction est idéale pour nettoyer les escaliers, les rideaux, les tapisseries et les endroits difficiles à atteindre.



- Si nécessaire, séparez le tube de l'aspirateur. Appuyez sur le bouton de déverrouillage du tube et retirez le tube de l'aspirateur.
- Pour séparer la brosse pour les sols de l'aspirateur, appuyez sur le bouton de déverrouillage du tube et retirez la brosse pour les sols de l'aspirateur.

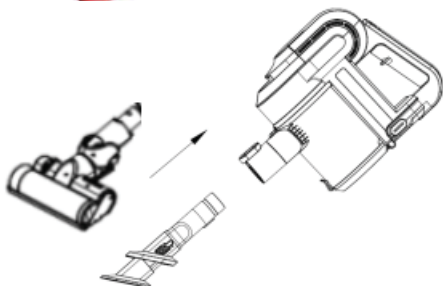

- Vous pouvez attacher la brosse pour les sols au connecteur d'aspiration de l'appareil jusqu'à ce qu'elle s'enclenche en position.
- Alternativement, vous pouvez utiliser le suceur plat et la brosse à poussière ou la brosse d'ameublement.
- Pour utiliser le suceur plat, appuyez sur les languettes de la brosse à poussière, enflez la brosse à poussière sur le bas du suceur plat puis relâchez les languettes. Insérez le suceur plat dans le connecteur d'aspiration de l'appareil jusqu'à ce qu'il s'enclenche en position. Pour l'enlever de l'aspirateur, appuyez sur le bouton de déverrouillage du tube.



**Le suceur plat** permet d'aspirer dans les coins et derrière les radiateurs, etc. Cet outil est également utile pour les escaliers.

- Pour utiliser la brosse à poussière, appuyez sur les languettes de la brosse à poussière et enflez la brosse à poussière sur le dessus du suceur plat, puis relâchez les languettes.



**La brosse à poussière** permet d'aspirer sur les moquettes, les tapisseries d'ameublement et sur les escaliers, etc.

- Pour utiliser la brosse d'ameublement, enflez d'abord la brosse à poussière jusqu'au bas du suceur plat, puis insérez la brosse d'ameublement à l'extrémité du suceur plat.



**La brosse d'ameublement** permet d'aspirer sur les tapisseries, la literie etc.

### NETTOYAGE ET ENTRETIEN

Débranchez toujours l'adaptateur d'alimentation de la prise secteur et retirez la batterie de l'aspirateur avant de le nettoyer. Retirez le tube, la brosse pour les sols ou l'accessoire de l'aspirateur en appuyant sur le bouton de déverrouillage du tube.

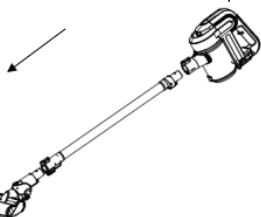

#### Vidage du bac à poussière

Videz régulièrement le bac à poussière, même s'il ne semble pas plein, car l'appareil fonctionnera mieux ainsi.

Appuyez sur le loquet de déverrouillage en bas du bac à poussière pour ouvrir le couvercle du bac. Videz le bac de ses poussières et poussez le loquet pour verrouiller de nouveau le couvercle.

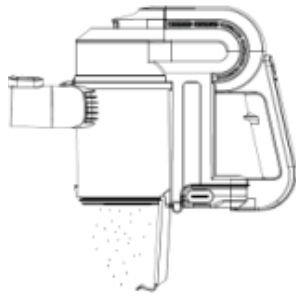

### Nettoyage des filtres

Il est très important de maintenir les filtres propres afin d'assurer un fonctionnement optimal de l'aspirateur. Les filtres doivent être nettoyés régulièrement.

**IMPORTANT :** N'utilisez jamais l'aspirateur sans les filtres en place.

### NETTOYAGE DU FILTRE CYCLONIQUE

Si le filtre cyclonique est obstrué, il peut être nécessaire d'enlever le bac à poussière pour le nettoyer.

1. Appuyez sur le bouton de déverrouillage du bac à poussière et tournez le bac à poussière en poussant le connecteur d'aspiration dans le sens des aiguilles d'une montre.

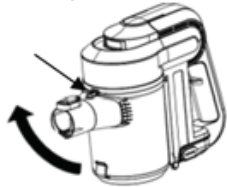

2. Enlevez le bac à poussière. Brossez doucement le filtre cyclonique pour enlever les cheveux ou les fibres.

3. Lorsque vous remettez le bac à poussière en place, veillez à ce qu'il soit dans la bonne position avant de le tourner pour le verrouiller.

### NETTOYAGE DU FILTRE HEPA

Le filtre à particules aériennes à haute efficacité (HEPA) permet d'enlever de manière efficace tous les polluants intérieurs, les mites, le pollen et les spores de moisissure.

1. Appuyez sur le bouton de déverrouillage du couvercle et ouvrez-le pour accéder au filtre.

2. Retirez le filtre HEPA et lavez-le à l'eau courante. Puis faites-le sécher soigneusement.

- N'UTILISEZ PAS DE DÉTERGENT POUR NETTOYER LE FILTRE.

3. Remplacez le filtre dans l'aspirateur et refermez le couvercle jusqu'à ce qu'il s'enclenche en position.

### Nettoyage de la brosse motorisée pour les sols

Pour nettoyer la brosse motorisée pour les sols, éteignez l'aspirateur et appuyez sur le bouton de déverrouillage de la brosse pour les sols pour retirer la brosse du tube.

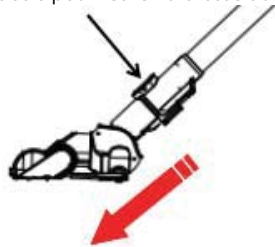

Tournez la brosse pour les sols pour inspecter la barre à brosse rotative.

Poussez le bouton à glissière sur le couvercle de la barre de brosse vers l'avant pour déverrouiller le couvercle.

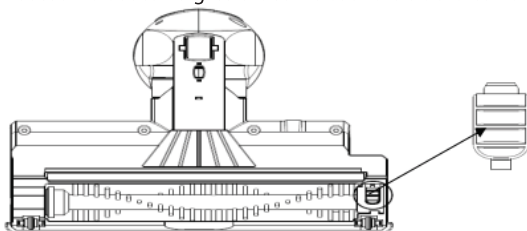

Enlevez la barre de brosse rotative de la brosse pour les sols. Retirez les cheveux ou les fibres de la barre de brosse rotative. S'ils sont enroulés autour de la brosse, coupez soigneusement les fibres avec des ciseaux. Remplacez la brosse rotative dans sa position d'origine et verrouillez le bouton à glissière.

### Rangement

Vous pouvez accrocher l'appareil sur un mur pour un rangement facile.

1. Placez le support de montage mural contre le mur dans l'endroit désiré et marquez le centre de chaque trou.
2. Percez deux trous dans le mur sur les deux marques.
3. Insérez les chevilles fournies dans les trous percés sur le mur.
4. Insérez les deux vis fournies dans les chevilles.
5. Insérez le support de montage mural sur les vis.
6. Serrez les vis, en vous assurant tout de même qu'elles ne sont pas trop serrées.
7. Placez l'aspirateur sur le support.



### SPÉCIFICATIONS

Caractéristiques nominales du produit : 22,2V  $\text{---}$  2200mAh

Caractéristiques nominales de l'adaptateur :

Entrée : 100-240V~, 50/60Hz 0,8A Max

Sortie : 27,0V  $\text{---}$  800mA

### MISE AU REBUT



En tant que distributeur responsable, nous accordons une grande importance à la protection de l'environnement.

Nous vous encourageons à respecter les procédures correctes de mise au rebut de votre appareil, des piles et des éléments d'emballage. Cela aidera à préserver les ressources naturelles et à garantir qu'il soit recyclé d'une manière respectueuse de la santé et de l'environnement.

Vous devez jeter ce produit et son emballage selon les lois et les règles locales.

Puisque ce produit contient des composants électroniques et parfois des piles, le produit et ses accessoires doivent être jetés séparément des déchets domestiques lorsque le produit est en fin de vie.

Pour plus de renseignements sur les procédures de mise au rebut et de recyclage, contactez les autorités de votre commune.

Apportez l'appareil à un point de collecte local pour qu'il soit recyclé. Certains centres acceptent les produits gratuitement.

Hotline Darty France

Quels que soient votre panne et le lieu d'achat de votre produit en France, avant de vous déplacer en magasin Darty, appelez le 0 978 970 970 (prix d'un appel local) 7j/7 et 24h/24.

Hotline Vanden Borre

Le service après-vente est joignable au +32 2 334 00 00, du lundi au vendredi de 8h à 18h et le samedi de 9h à 18h.

En raison des mises au point et améliorations constamment apportées à nos produits, de petites incohérences peuvent apparaître dans ces instructions. Veuillez nous excuser pour la gêne occasionnée.

Ets Darty & fils SAS © 14, route d' Aulnay 93140 Bondy France 04/05/2018