

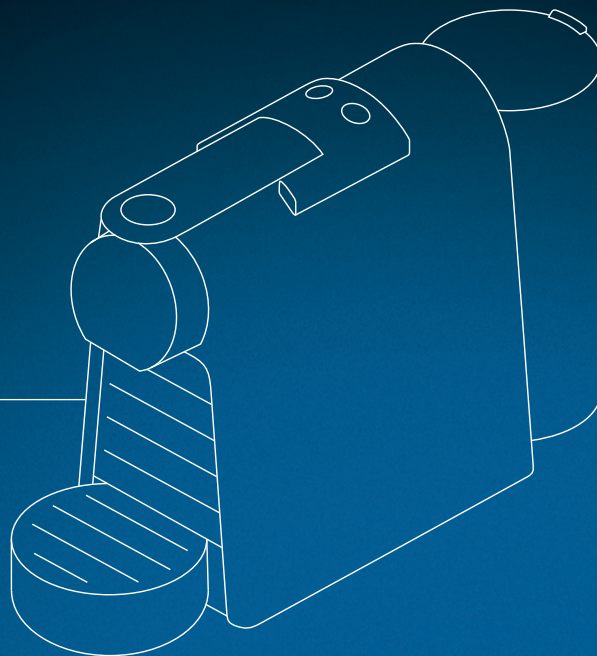

**MARQUE:**            **MAGimix**  
**REFERENCE:**        **11365 ESSENZA mini**  
**CODic:**              **4398343**



**NOTICE**  
↓



\* Ma machine

ESSENZA  
MINI  
MY MACHINE\*

magimix®

NESPRESSO®

ⓔ	Instruction manual	ⓕ	Guide de l'utilisateur	3
ⓓ	Gebruikershandleiding			18

*Nespresso* is an exclusive system creating the ultimate Espresso, time after time. All *Nespresso* machines are equipped with a unique extraction system that guarantees up to 19 bar pressure. Each parameter has been calculated with great precision to ensure that all the aromas from each capsule can be extracted, to give the coffee body and create an exceptionally thick and smooth crema.

*Nespresso* est un système incomparable offrant un Espresso parfait, tasse après tasse. Toutes les machines *Nespresso* sont équipées d'un système d'extraction unique à très haute pression (jusqu'à 19 bars). Chaque paramètre est calculé avec précision pour exprimer la totalité des arômes de chaque capsule, donner du corps au café et lui offrir une crema\* d'une densité et d'une onctuosité exceptionnelles.

\*crema: mousse de café

**⚠ CAUTION:** when you see this sign, please refer to the safety precautions to avoid possible harm and damage.

**i INFORMATION:** when you see this sign, please take note of the advice for the correct and safe usage of your coffee machine.

**⚠ AVERTISSEMENT:** lorsque ce symbole apparaît, veuillez consulter les consignes de sécurité pour éviter tout danger et dommage éventuel.

**i INFORMATION:** lorsque ce symbole apparaît, veuillez consulter les informations au sujet de l'utilisation de votre appareil afin d'assurer une utilisation conforme et en toute sécurité.

## Content / Table des matières

Packaging Content / Contenu de l'emballage	3
Safety Precautions / Consignes de sécurité	4-8
Machine Overview / Présentation de la machine	9
Specifications / Spécifications techniques	9
First Use Or after a long period of non-use / Première utilisation ou après une longue période de non-utilisation	10
Coffee Preparation / Préparation du café	10-11
Programming the Water Volume / Programmation du volume d'eau	11
Energy saving mode / Mode d'économie d'énergie	12
Reset to Factory Settings / Restauration des réglages par défaut	12
Cleaning / Nettoyage	13
Descaling / Détartrage	13-15
Emptying the System before a period of non-use and for frost protection, or before a repair / Vidange du système avant une période d'inutilisation, pour la protection contre le gel ou avant une réparation	15
Troubleshooting / Dépannage	16
Disposal and Environmental Protection / Recyclage et protection de l'environnement	16
Limited Guarantee / Garantie <i>Nespresso</i>	17
Contact <i>Nespresso</i> Club / Contacter le Club <i>Nespresso</i>	17

## Packaging Content / Contenu de l'emballage

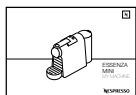

User manual  
Manuel d'utilisation



«Welcome to Nespresso» Folder  
Pochette de Bienvenue *Nespresso*



*Nespresso* capsule tasting gift  
Coffret de dégustation de capsules *Nespresso*

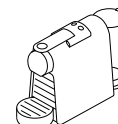

Coffee Machine  
Machine à café

EN

## Safety Precautions

FR

your *Nespresso* authorized representative.

- All *Nespresso* appliances pass stringent controls. Reliability tests under practical conditions are performed randomly on selected units. This can show traces of any previous use.
- *Nespresso* reserves the right to change instructions without prior notice.

### Descaling

- *Nespresso* descaling agent, when used correctly, helps ensure the proper functioning of your machine over its lifetime and that your coffee experience is as perfect as the first day.
- Descale according to user manual recommendations.

**SAVE THESE INSTRUCTIONS**  
**Pass them on to any subsequent user.**  
**This instruction manual is also available as a PDF at [nespresso.com](http://nespresso.com)**

## Consignes de Sécurité



**⚠ Avertissement: lorsque ce symbole apparaît, veuillez consulter les mesures de sécurité pour éviter d'éventuels dangers et dommages.**

**ℹ Information: lorsque ce symbole apparaît, veuillez prendre connaissance du conseil pour une utilisation sûre et conforme de votre appareil.**

**⚠ Avertissement: les consignes de sécurité font partie de l'appareil. Veuillez les lire attentivement avant d'utiliser votre nouvel appareil. Gardez-les dans un endroit où vous pourrez les retrouver et vous y référer ultérieurement.**

- L'appareil est conçu pour préparer des boissons conformément à ces instructions.
- N'utilisez pas l'appareil pour

d'autres usages que ceux prévus.

- Cet appareil a été conçu seulement pour un usage intérieur, pour un usage dans des conditions de températures non extrêmes.
  - Protégez votre appareil des effets directs des rayons du soleil, des éclaboussures d'eau et de l'humidité.
  - Cet appareil est prévu seulement pour une utilisation domestique et des utilisations similaires comme: les espaces cuisine dans les magasins, les bureaux ou autres environnements de travail, les fermes; une utilisation par les clients dans les hôtels, les chambres d'hôtes et autres environnements résidentiels ou du type bed&breakfast.
  - Cet appareil peut être utilisé par des enfants âgés d'au moins 8 ans, à condition qu'ils bénéficient d'une surveillance ou qu'ils aient reçu des instructions quant à l'utilisation de l'appareil
- en toute sécurité et qu'ils comprennent bien les dangers encourus. Le nettoyage et l'entretien par l'utilisateur ne doivent pas être effectués par des enfants, à moins qu'ils ne soient âgés de plus de 8 ans et qu'ils soient sous la surveillance d'un adulte.
- Conservez l'appareil et son câble hors de portée des enfants âgés de moins de 8 ans.
  - Cet appareil peut être utilisé par des personnes dont les capacités physiques, sensorielles ou mentales sont réduites ou dont l'expérience ou les connaissances ne sont pas suffisantes, à condition qu'ils bénéficient d'une surveillance ou qu'ils aient reçu des instructions quant à l'utilisation de l'appareil en toute sécurité et en comprennent bien les dangers potentiels.
  - Les enfants ne doivent pas utiliser l'appareil comme un jouet.
  - Le fabricant décline toute

responsabilité et la garantie ne s'appliquera pas en cas d'usage commercial, d'utilisations ou de manipulations inappropriées, de dommages résultant d'un usage incorrect, d'un fonctionnement erroné, d'une réparation par un non professionnel ou du non respect des instructions.

### **Évitez les risques d'incendie et de choc électrique fatal.**

- En cas d'urgence: débranchez immédiatement l'appareil de la prise électrique.
- Branchez l'appareil uniquement à des prises adaptées, facilement accessibles et reliées à la terre. Assurez-vous que la tension de la source d'énergie soit la même que celle indiquée sur la plaque signalétique. L'utilisation d'un branchement inadapté annule la garantie.

### **L'appareil doit être branché uniquement après l'installation.**

- Ne tirez pas le cordon d'alimentation sur des bords tranchants, attachez-le ou laissez-le pendre.
- Gardez le cordon d'alimentation loin de la chaleur et de l'humidité.
- Si le cordon d'alimentation est endommagé, il doit être remplacé par le fabricant, son agent après-vente ou des personnes de même qualification, afin d'éviter tous risques.
- Si le cordon d'alimentation est endommagé, ne faites pas fonctionner l'appareil, afin d'éviter un danger. Retournez votre appareil au Club *Nespresso* ou à un revendeur *Nespresso* agréé.
- Si une rallonge électrique s'avère nécessaire, n'utilisez qu'un câble relié à la terre, dont le conducteur a une section d'au moins 1.5 mm<sup>2</sup>.
- Afin d'éviter de dangereux

dommages, ne placez jamais l'appareil sur ou à côté de surfaces chaudes telles que les radiateurs, les cuisinières, les fours, les brûleurs à gaz, les feux nus, ou des sources de chaleur similaires.

- Placez-le toujours sur une surface horizontale, stable et régulière. La surface doit être résistante à la chaleur et aux fluides comme: l'eau, le café, le détartrant ou autres.
- Débranchez l'appareil de la prise électrique lorsqu'il n'est pas utilisé pendant une période prolongée.
- Débranchez en tirant par la fiche et non par le cordon d'alimentation ou il pourrait être endommagé.
- Avant le nettoyage et l'entretien de votre appareil, débranchez-le de la prise électrique et laissez-le refroidir.
- Pour débrancher l'appareil, arrêtez la préparation, puis retirez la fiche de la prise d'alimentation.
- Ne touchez jamais le fil électrique avec des mains mouillées.
- Ne plongez jamais l'appareil, en entier ou en partie, dans l'eau ou dans d'autres liquides.
- Ne mettez jamais l'appareil ou une partie de celui-ci dans un lave-vaisselle.
- L'électricité et l'eau ensemble sont dangereux et peuvent conduire à des chocs électriques mortels.
- N'ouvrez pas l'appareil. Voltage dangereux à l'intérieur.
- Ne mettez rien dans les ouvertures. Cela pourrait provoquer un incendie ou un choc électrique!
- L'utilisation d'accessoires non recommandés par le fabricant peut entraîner un incendie, un choc électrique ou des blessures.

## Évitez les dommages possibles lors de l'utilisation de l'appareil.

- Ne laissez jamais l'appareil sans surveillance pendant son fonctionnement.
- Ne pas utiliser l'appareil s'il est endommagé, s'il est tombé ou s'il ne fonctionne pas parfaitement. Débranchez-le immédiatement de la prise électrique. Contactez le Club *Nespresso* ou un revendeur *Nespresso* agréé, pour la réparation ou le réglage de votre appareil.
- Un appareil endommagé peut provoquer des chocs électriques, brûlures et incendies.
- Refermez toujours bien complètement le levier et ne le soulevez jamais pendant le fonctionnement, des brûlures peuvent se produire.
- Ne mettez pas vos doigts sous la sortie café, il y a un risque de brûlure.
- Ne mettez pas vos doigts dans le compartiment à

capsules ou dans le bac de récupération des capsules. Il existe un risque de blessure.

- L'eau peut s'écouler autour d'une capsule, quand celle-ci n'a pas été perforée par les lames, et endommager l'appareil.
- N'utilisez jamais une capsule usagée, endommagée ou déformée.
- Si une capsule est bloquée dans le compartiment à capsules, éteignez l'appareil et débranchez-le avant toute opération. Appelez le Club *Nespresso* ou un revendeur *Nespresso* agréé.
- Remplissez toujours le réservoir avec de l'eau fraîche, potable et froide.
- Videz le réservoir d'eau si l'appareil n'est pas utilisé pendant une durée prolongée (vacances etc. . .).
- Remplacez l'eau du réservoir d'eau quand l'appareil n'est pas utilisé pendant un week-end ou une période de temps similaire.

- N'utilisez pas l'appareil sans le bac d'égouttage et sa grille afin d'éviter de renverser du liquide sur les surfaces environnantes.
- Ne nettoyez jamais votre appareil avec un produit d'entretien ou un solvant. Utilisez un chiffon humide et un détergent doux pour nettoyer la surface de l'appareil.
- Pour nettoyer la machine, utilisez uniquement du matériel propre.
- Lors du déballage de l'appareil, retirez le film plastique sur la grille d'égouttage.
- Cet appareil est conçu pour des capsules de café *Nespresso* disponibles exclusivement via le Club *Nespresso* ou votre revendeur *Nespresso* agréé.
- Tous les appareils *Nespresso* sont soumis à des contrôles sévères. Des tests de fiabilité, dans des conditions réelles d'utilisation, sont effectués au hasard sur des unités

sélectionnées. Certains appareils peuvent donc montrer des traces d'une utilisation antérieure.

- *Nespresso* se réserve le droit de modifier sans préavis la notice d'utilisation.

## Détartrage

- Lorsqu'il est utilisé correctement, le détartrant *Nespresso* permet d'assurer le bon fonctionnement de votre machine tout au long de sa durée de vie et de vous garantir une expérience de dégustation optimale, tasse après tasse.
- Effectuez le détartrage selon les instructions fournies dans ce manuel.

**CONSERVEZ LES INSTRUCTIONS SUIVANTES Transmettez-les aux utilisateurs ultérieurs. Ce manuel d'instruction est également disponible en version PDF sur [nespresso.com](https://www.nespresso.com)**

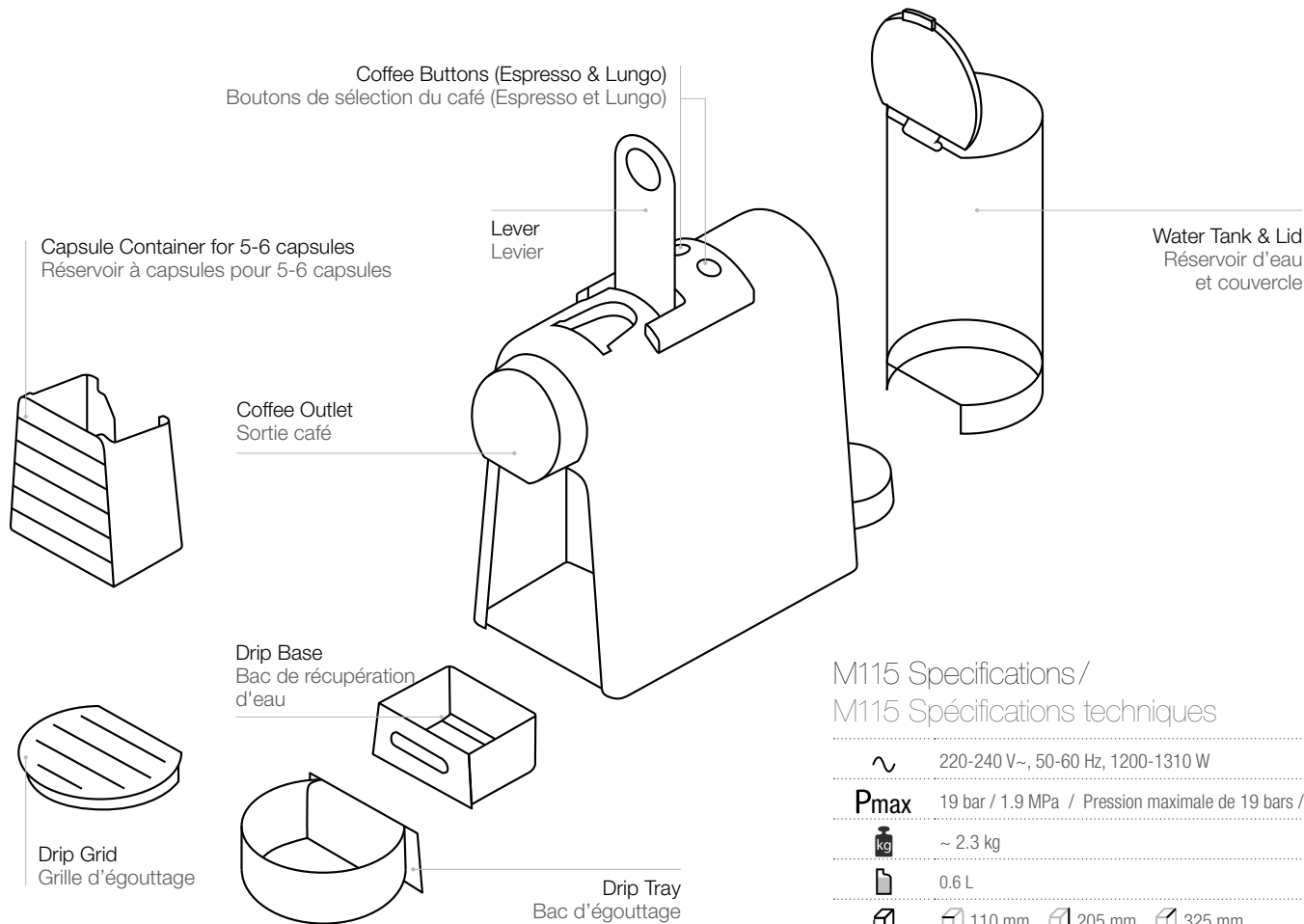

M115 Specifications /  
M115 Spécifications techniques

~ 220-240 V~, 50-60 Hz, 1200-1310 W

**P<sub>max</sub>** 19 bar / 1.9 MPa / Pression maximale de 19 bars / 1.9 MPa

**kg** ~ 2.3 kg

**l** 0.6 L

**mm** 110 mm 205 mm 325 mm



EN First use or after a long period of non-use/

FR Première utilisation ou après une longue période de non-utilisation

⚠ **First, read the safety precautions** to avoid risks of fatal electrical shocks and fire.

⚠ **Veillez lire les consignes de sécurité** pour éviter les risques de décharges électriques mortelles et d'incendie.

**i** **Factory settings:** Espresso cup: 40 ml, Lungo cup: 110 ml; Auto Off mode: 9 mins.  
Les réglages par défaut: tasse Espresso: 40 ml, Tasse Lungo: 110 ml, Mode veille: 9 min.

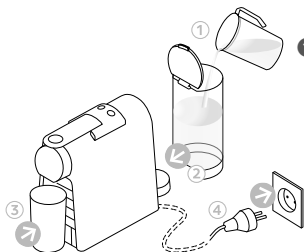

**1** **Rinse the water tank** before filling with potable water. Place a container (min. 1 L) under coffee outlet. Plug into power outlet.

Rincez le réservoir d'eau avant le remplissage avec de l'eau potable.  
Placez un récipient (min. 1 L) sous la sortie café. Branchez la machine sur une prise électrique.



**2** **To turn the machine ON**, press either the Espresso or Lungo button.  
- Blinking Lights: heating up (25 seconds)  
- Steady Lights: ready

**Pour allumer la machine**, appuyez sur le bouton Espresso ou Lungo.  
Voyants clignotants: la machine est en mode préchauffage (25 secondes)  
Voyants fixes: la machine est prête

**3** **Press the Lungo button** to rinse the machine. Repeat 3 times.

Appuyez sur le bouton Lungo pour rincer la machine. Répétez 3 fois cette opération.

**4** **To turn the machine off** before automatic Auto Off mode, press both the Espresso and Lungo buttons simultaneously.

**Pour éteindre la machine** avant le mode de mise hors tension automatique, appuyez simultanément sur les boutons Espresso et Lungo.

## Coffee Preparation / Préparation du café

**1** **To turn the machine ON**, press either the Espresso or Lungo button.  
Blinking Lights: heating up (25 seconds)  
Steady Lights: ready

**Pour allumer la machine**, appuyez sur le bouton Espresso ou Lungo.  
Voyants clignotants: la machine est en mode préchauffage (25 secondes)  
Voyants fixes: la machine est prête

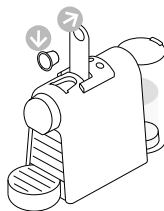

**2** **Lift the lever** completely and insert the capsule.

Relevez complètement le levier et insérez une capsule.

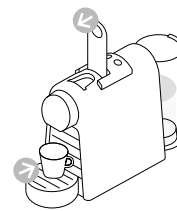

**3** **Close the lever** and place a cup under the coffee outlet.

Abaissez le levier et placez votre tasse sous la sortie café.

- ⚠ Never lift the lever** during operation and refer to the important safeguards to avoid possible harm when operating the appliance.
- ⚠ Ne relevez jamais le levier** lors du fonctionnement de la machine et consultez les consignes de sécurité pour éviter les dommages liés à son utilisation.

**i** During heat up, you can press either coffee button while blinking. The coffee will then flow automatically when the machine is ready.

Lors du préchauffage, vous pouvez appuyer sur l'un des boutons de sélection du café qui clignotent. Le café s'écoulera automatiquement lorsque la machine sera prête.



- 4 Press the Espresso (40 ml) or the Lungo (110 ml) button to start.** Preparation will stop automatically. To stop the coffee flow or top up your coffee, press again.

**Appuyez sur le bouton Espresso (40 ml) ou Lungo (110 ml) pour démarrer.**  
La préparation s'arrête automatiquement. Pour interrompre l'écoulement du café ou le prolonger, appuyez de nouveau sur le bouton.

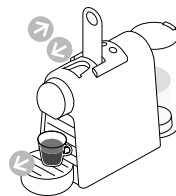

- 5 Remove the cup.** Lift and close the lever to eject the capsule into the used capsule container.

**Retirez votre tasse.** Relevez le levier pour éjecter la capsule dans le bac à capsules usagées.

## Programming the Water Volume / Programmation du volume d'eau

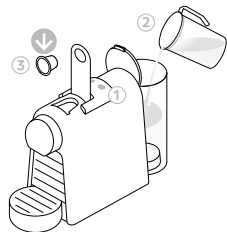

- 1 Turn the machine on** and wait for it to be in ready mode (steady lights).  
Fill the water tank with fresh potable water and insert the capsule.

**Allumez la machine** et attendez qu'elle soit prête (voyants fixes).  
Remplissez le réservoir d'eau avec de l'eau potable et insérez la capsule.

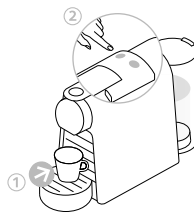

- 2 Place a cup** under the coffee outlet.  
Press and hold the Espresso or Lungo button.  
Release button once the desired volume is served.  
LED will blink fast 3 times to confirm new setting.  
Water volume level is now stored.

**Placez une tasse** sous la sortie café.  
Appuyez et maintenez enfoncé le bouton Espresso ou Lungo.  
Relâchez le bouton lorsque la longueur souhaitée est atteinte.  
Le voyant clignote rapidement 3 fois pour confirmer le nouveau réglage.  
Le niveau du volume d'eau est maintenant mémorisé.

# EN Energy saving mode / Mode d'économie d'énergie

FR

 **This machine is equipped** with an energy saving feature.  
Cette machine est équipée d'une fonction d'économie d'énergie.

 **The machine** will automatically enter Auto Off mode after 9 minutes.  
La machine s'éteint automatiquement après 9 minutes de non-utilisation.

To change this setting: Pour modifier ce réglage:

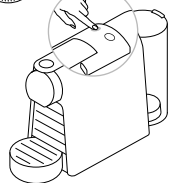
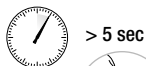



- 1** With machine turned off, press and hold the Espresso button for 5 seconds.



The Espresso button will blink to indicate the current setting.

Éteignez la machine, puis appuyez et maintenez le bouton Espresso pendant 5 secondes. Le bouton Espresso clignote pour indiquer le réglage actuel.

- 2** To change this setting press the Espresso button:  
One time for Auto Off mode after 30 minutes.  
One more time for Auto Off mode after 9 minutes.

-  1x Single blinking: 9 mins mode
-  2x Double blinking: 30 mins mode

Pour modifier ce réglage, appuyez sur le bouton Espresso:  
Une fois pour activer le mode de mise hors tension automatique au bout de 30 minutes.  
Deux fois pour activer le mode de mise hors tension automatique au bout de 9 minutes.

-  1x Clignotement simple: mise hors tension au bout de 9 min
-  2x Clignotement double: mise hors tension au bout de 30 min



- 3** To exit the energy saving mode press the Lungo button for 5 seconds.

Pour quitter le mode d'économie d'énergie appuyez sur le bouton Lungo pendant 5 secondes.

## Reset to Factory Settings / Restauration des réglages par défaut

 **Factory settings:** Espresso cup: 40 ml, Lungo cup: 110 ml; Auto Off mode: 9 minutes.  
Réglages par défaut: longueur de tasse Espresso: 40 ml, longueur de tasse Lungo: 110 ml; mode de mise hors tension automatique: 9 minutes.

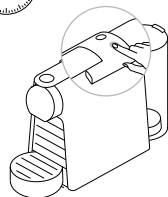
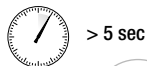

- 1** With machine turned off, press and hold down the Lungo button for 5 seconds.

Éteignez la machine et appuyez sur le bouton Lungo pendant 5 secondes.

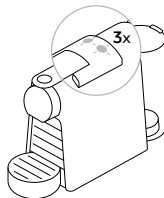

- 2** LEDs will blink fast 3 times to confirm machine has been reset to factory settings.

Les voyants clignotent rapidement 3 fois pour confirmer que les réglages par défaut de la machine ont été réinitialisés.

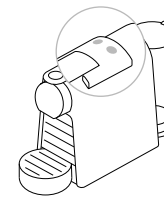

- 3** LEDs will then continue to blink normally, as heating up, until ready.  
- Steady Lights: ready

Les voyants continuent de clignoter normalement tout au long de la phase de préchauffage jusqu'à ce que la machine soit prête.  
- Voyants allumés en continu: prêt

**⚠ Risk of fatal electrical shock and fire.** Never immerse the appliance or part of it in water. / Be sure to unplug the machine before cleaning. / Do not use any strong cleaning agent or solvent cleaner. / Do not use sharp objects, brushes or sharp abrasives. / Do not place in a dishwasher.

**⚠ Risque d'incendie et de décharge électrique mortelle!** Ne plongez jamais la machine, en tout ou partie, dans l'eau. / Pensez à débrancher la machine avant de la nettoyer. / Ne nettoyez jamais votre machine avec un produit d'entretien ou un solvant puissant. / N'utilisez pas d'objets pointus, de brosses ou de produits abrasifs. / Ne placez pas la machine au lave-vaisselle.

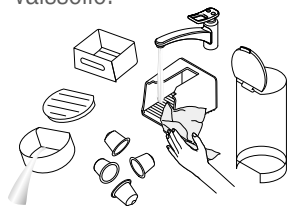

**1 Empty the drip tray, the drip base and the capsule container every day.** Also remove the water tank with its lid and clean them all with odorless detergent and rinse with warm / hot water.

**Videz tous les jours le bac d'égouttage,** le bac de récupération d'eau et le bac à capsules usagées. Retirez également le réservoir d'eau et son couvercle, nettoyez-les avec un détergent inodore, puis rincez-les à l'eau chaude.

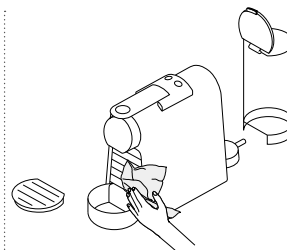

**2 Dry with a fresh and clean towel,** cloth or paper and reassemble all parts. Clean the coffee outlet and inside the machine regularly with a damp cloth.

Séchez-les à l'aide d'une serviette, d'un chiffon ou de papier absorbant propre et doux, puis assemblez de nouveau toutes les pièces. Nettoyez régulièrement la sortie café et l'intérieur de la machine avec un chiffon humide.

## Descaling / Détartrage

**⚠ The descaling solution can be harmful.** Avoid contact with eyes, skin and surfaces. The following table will indicate the descaling frequency required for the optimum performance of your machine, based on water hardness. For any additional questions you may have regarding descaling, please contact your *Nespresso Club*.

**⚠ Le liquide détartrant peut être nocif.** Évitez tout contact avec les yeux, la peau et les surfaces. Selon la dureté de l'eau, le tableau ci-après indique la fréquence de détartrage nécessaire pour garantir un fonctionnement optimal de votre machine. Pour toute question supplémentaire concernant le détartrage, veuillez contacter votre *Club Nespresso*.

**i** Duration approximately 15 minutes.  
Dur ee approximative: 15 minutes.

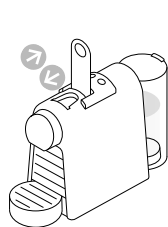

**1** Lift and close the lever to eject the capsule into the used capsule container.

Relevez et fermez le levier pour  jecter la capsule dans le bac   capsules usag es.

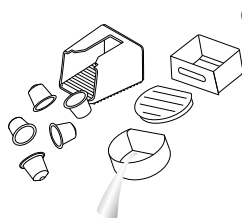

**2** Empty the drip tray, drip base and used capsule container.

Videz le bac d' gouttage, le bac de r cup ration d'eau et le bac   capsules usag es.

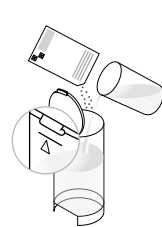

**3** Pour 1 Nespresso descaling liquid sachet into the water tank. Fill the water tank up to the 0.6 L line with potable water.

Versez 1 sachet de d tartrant liquide Nespresso dans le r servoir d'eau. Remplissez le r servoir d'eau potable jusqu'au niveau 0.6 L.

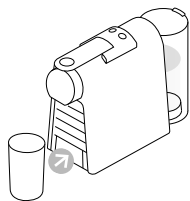

**4** Place a container (min. volume 1 L) under the coffee outlet.

Placez un r cipient (d'au moins 1 L) sous la sortie caf .

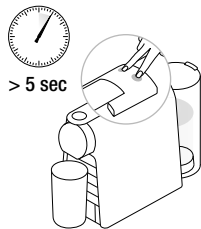

**5** To enter the descaling mode, while the machine is turned on, press both the Espresso and Lungo buttons for 5 seconds.

Pour activer le mode de d tartrage lorsque la machine est allum e, appuyez simultan ment sur les boutons Espresso et Lungo pendant 5 secondes.

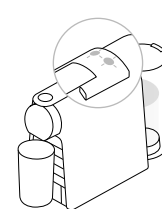

**6** Both LEDs blink.  
Les deux voyants clignotent.

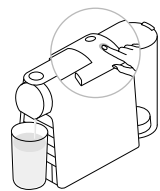

**7** Press the Lungo button and wait until the water tank is empty.

Appuyez sur le bouton Lungo et attendez que le r servoir d'eau soit vide.

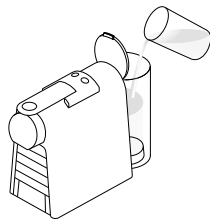

**8** Refill the water tank with the used descaling solution collected in the container and repeat steps 4 and 7.

Remplissez de nouveau le r servoir d'eau avec la solution de d tartrage usag e r cup r e dans le r cipient, puis r p tez les  tapes 4 et 7.



**9** Empty and rinse the water tank. Fill with fresh potable water.

Videz et rincez le r servoir d'eau. Remplissez-le d'eau potable.

- 10 When ready, repeat steps 4 and 7 to now rinse the machine. Repeat twice.

Répétez ensuite les étapes 4 et 7 pour rincer la machine. Répétez cette opération deux fois.

- 11 To exit the descaling mode, press both the Espresso and Lungo buttons for 5 seconds.

Pour quitter le mode de détartrage, appuyez simultanément sur les boutons Espresso et Lungo pendant 5 secondes.



- 12 Empty the drip base.

Videz le bac de récupération d'eau.

Water hardness: / Dureté de l'eau:

	fH	dH	CaCO <sub>3</sub>	Descaling after: / Détartrage après:
				 (40 ml)
H (HIGH) / (ÉLEVÉE)	36	20	360 mg/l	300
M (MEDIUM) / (MODÉRÉE)	18	10	180 mg/l	600
L (LOW) / (FAIBLE)	0	0	0mg/l	1200

fH French degree / Degré français

dH German Grade / Degré allemand

CaCO<sub>3</sub> Calcium Carbonate / Carbonate de calcium

Emptying the system before a period of non-use and for frost protection, or before a repair /

Vidange du système avant une période d'inutilisation, pour la protection contre le gel ou avant une réparation



- 1 To enter the emptying mode, press both the Espresso and Lungo buttons to turn the machine off.

Pour procéder à la vidange, appuyez simultanément sur les boutons Espresso et Lungo afin d'éteindre la machine.

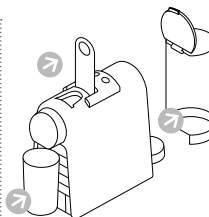

- 2 Remove the water tank and open the lever. Place a container under the coffee outlet.

Retirez le réservoir et relevez le levier. Placez un récipient sous la sortie café.

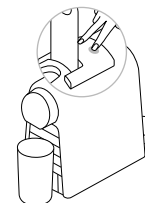

- 3 Press both the Espresso and Lungo buttons for 5 seconds. Both LEDs blink alternatively.

Appuyez simultanément sur la touche Espresso et Lungo pendant 5 secondes. Les deux voyants clignotent alternativement.

- 4 Emptying process begins. Machine switches off automatically when procedure is finished.

Le processus de vidange commence. La machine s'éteint automatiquement lorsque la procédure est terminée.

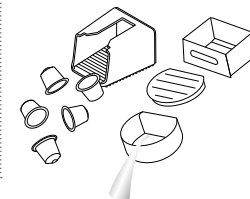

- 5 Close the lever. Empty and clean the used capsule container, the drip tray and the drip base.

Abaissez le levier. Videz et nettoyez le bac à capsules usagées, le bac d'égouttage et le bac de récupération d'eau.

EN

## Troubleshooting / Dépannage

FR

### No light indicator.

- Check the power outlet, plug, voltage, and fuse. In case of problems, **call the Nespresso Club**.

### No coffee, no water.

- First use: **fill** water tank with warm water (max. 55° C) and **run through** machine according to instructions on page 10.  
- Water tank is empty. **Fill** water tank.  
- **Descal** if necessary; see Descaling section.

### Coffee comes out very slowly.

- Flow speed depends on the coffee variety.  
- **Descal** if necessary; see Descaling section.

### Coffee is not hot enough.

- **Preheat** cup.  
- **Descal** if necessary.

### Capsule area is leaking (water in capsule container).

- **Position** capsule correctly. If leakages occur, **call the Nespresso Club**.

### Irregular blinking.

- **Send** appliance to repair or **call the Nespresso Club**.

### No coffee, just water runs out (despite inserted capsule).

- In case of problems, **call the Nespresso Club**.

### Aucun voyant lumineux.

- **Vérifiez** l'alimentation secteur, la prise, la tension et le fusible. En cas de problèmes, **appelez** le Club *Nespresso*.

### Aucun écoulement de café ou d'eau.

- Première utilisation: **remplissez** le réservoir d'eau chaude (à 55 °C maximum) et **faites la couler** dans la machine conformément aux instructions de la page 10.  
- Le réservoir d'eau est vide. **Remplissez** le réservoir d'eau.  
- **Détartez** la machine si nécessaire ; voir la section Détartrage.

### Écoulement très lent du café.

- La vitesse d'écoulement dépend de la variété du café.  
- **Détartez** si nécessaire; voir section Détartrage.

### Le café n'est pas assez chaud.

- **Préchauffez** la tasse.  
- **Détartez** la machine si nécessaire.

### Fuite autour de la capsule (présence d'eau dans le bac à capsules).

- **Insérez** correctement la capsule. En cas de fuite, **appelez** le Club *Nespresso*.

### Clignotement intermittent.

- **Envoyez** la machine au service réparation ou **appelez** le Club *Nespresso*.

### Aucun écoulement de café, distribution d'eau uniquement (malgré la présence d'une capsule).

- En cas de problème, **appelez** le Club *Nespresso*.

## Disposal and environmental protection / Recyclage et protection de l'environnement

**This appliance complies** with the EU Directive 2012/19/EC. Packaging materials and appliance contain recyclable materials.

Your appliance contains valuable materials that can be recovered or can be recycled. Separation of the remaining waste materials into different types facilitates the recycling of valuable raw materials. Leave the appliance at a collection point. You can obtain information on disposal from your local authorities.

To know more about *Nespresso* sustainability strategy, go to [www.nespresso.com/positive](http://www.nespresso.com/positive)

**Cette machine est conforme** à la directive européenne 2012/19/CE. Les éléments d'emballage et la machine contiennent des matériaux recyclables. Votre machine a été conçue à partir de matériaux de valeur pouvant être récupérés ou recyclés. Le tri des déchets restants en différentes catégories facilite le recyclage de ces matières premières. Déposez votre machine dans un point de collecte. Renseignez-vous auprès de vos autorités locales sur les modes de collecte.

Pour plus d'informations sur la stratégie de *Nespresso* en matière de développement durable, rendez-vous sur [www.nespresso.com/entreprise](http://www.nespresso.com/entreprise)

**UK & ROI.** Should your machine have a genuine manufacturing fault, you must return it to the retailer within 28 days of purchase. Outside of 28 days, please contact *Nespresso* on 0800 442 442.

Your machine is guaranteed for 3 years for parts and labour from the date of purchase. To take advantage of this guarantee, you must present your proof of purchase.

This guarantee excludes damage resulting from: a fall or impact, incorrect handling not in compliance with the instructions for use, insufficient Non aftercare or cleaning, external events (fire, flood, etc.), commercial use (including small offices). Under no circumstances shall the application of this guarantee give rise to the complete replacement of the machine or entitle the consumer to damages. The guarantee period commences from the date of purchase and will not be extended due to any claims made during this period. This warranty is valid only in the country of purchase or in such other countries where Magimix sells or services the same model with identical technical specifications.

**FRANCE.** Votre appareil est garanti pour une période de 3 ans pièces et 2 ans main d'oeuvre à partir de la date d'achat. Les 2 premières années, Magimix réparera ou remplacera, à sa discrétion, tout produit défectueux, sans frais supplémentaires pour son propriétaire. La 3ème année Magimix prend à sa charge les pièces, la main d'oeuvre est à la charge du propriétaire.

**BELGIQUE.** Votre appareil est garanti pour une période de 2 ans pièces et main d'oeuvre à partir de la date d'achat. Pendant cette période, Magimix réparera ou remplacera, à sa discrétion, tout produit défectueux, sans frais supplémentaires pour son propriétaire.

**FRANCE et BELGIQUE.** Pour bénéficier de la garantie, vous devez présenter la preuve d'achat originale. Cette garantie exclut les dommages résultant: de chute ou choc, d'un usage ou d'un entretien incorrect non conforme au mode d'emploi (en particulier: de l'absence de détartrage ou d'un détartrage non conforme), de la modification ou la réparation non autorisée du produit, d'événements extérieurs (incendie, inondation,...), d'une usure normale, d'un usage professionnel. Les produits de remplacement ou les pièces réparées seront exclusivement garanties pour la part non expirée de la garantie initiale ou pendant six mois, la durée retenue étant la plus longue. Cette garantie est valable uniquement dans le pays d'achat ou dans d'autres pays où Magimix vend ou entretient le même modèle avec des spécifications techniques identiques. Sauf dans la mesure où cela est prévu par la législation en vigueur, les conditions de cette garantie limitée n'excluent, ni ne restreignent, ni ne modifient les droits légaux obligatoires relatifs à votre achat du produit, voire y sont complémentaires.

---

## Contact the *Nespresso* Club / Contactez le Club *Nespresso*

**As we may not have foreseen all uses of your appliance,** should you need any additional information, in case of problems or simply to seek advice, call the *Nespresso* Club or your *Nespresso* authorized representative.

Contact details for your nearest *Nespresso* Club or your *Nespresso* authorized representative can be found in the «Welcome to *Nespresso*» folder in your machine box or at [nespresso.com](http://nespresso.com)

**N'ayant pas envisagé toutes les conditions d'utilisation de votre machine,** appelez le Club *Nespresso* ou votre revendeur *Nespresso* agréé si vous avez besoin d'informations supplémentaires, en cas de problème ou tout simplement pour obtenir un conseil. Les coordonnées de votre Club *Nespresso* ou de votre revendeur *Nespresso* agréé le plus proche se trouvent dans la pochette «Bienvenue chez *Nespresso*» glissée dans l'emballage de votre machine ou disponible sur [www.nespresso.com](http://www.nespresso.com)







ESSENZA Mini M115  
*by Nespresso*

