

LG

**Lave linge séchant
F964V51WRSA**



MANUEL DU PROPRIÉTAIRE

LAVE-LINGE SÉCHANT



Avant de commencer l'installation, lire attentivement ces instructions. Cela simplifiera l'installation et assurera que le produit soit installé correctement et en toute sécurité. Conserver ces instructions à proximité du produit après installation pour référence ultérieure.

FRANÇAIS

F964V51WRSR F964V52IRSA



MFL71818849
Rev.00_052721

www.lg.com

Copyright © 2021 LG Electronics Inc. Tous droits réservés

TABLE DES MATIÈRES

Ce manuel peut contenir des images ou un contenu différent du modèle que vous avez acheté.

Ce manuel est sujet à révision par le fabricant.

CONSIGNES DE SÉCURITÉ

PRENDRE SOIN DE L'ENVIRONNEMENT	5
Conseils environnementaux et économiques	5
Mise au rebut du matériau d'emballage	6
Recyclage de votre ancien appareil	7
LISEZ TOUTES LES INSTRUCTIONS AVANT UTILISATION	8
Messages de sécurité	8
AVERTISSEMENT	8
Sécurité technique	8
Capacité maximale	9
Sécurité technique pour l'utilisation du sèche-linge	9
Installation	10
Utilisation	11
Maintenance	13
Élimination	13

INSTALLATION

Pièces et spécifications	14
Vue avant	14
Vue arrière	15
Caractéristiques	16
Accessoires	17
Exigences du lieu d'installation	18
Emplacement d'installation	18
Planchers en bois (planchers suspendus)	18
Ventilation	19
Température ambiante	19
Raccordement électrique	19
Déballer les appareils	21
Soulever l'appareil de sa base en mousse	21
Retrait des boulons de transport	21
Mise à niveau de l'appareil	22
Vérifier le niveau	22

Réglage et mise à niveau des pieds.....	22
Utilisation de patins antidérapants.....	23
Raccordement du tuyau d'approvisionnement en eau.....	24
Note pour le raccordement	24
Contrôler le joint en caoutchouc.....	24
Raccordement du tuyau au robinet d'eau	24
Raccorder le tuyau à l'appareil.....	25
Installation du tuyau de vidange.....	26
Installation du tuyau de vidange avec le support coudé	26

UTILISATION

Aperçu du fonctionnement.....	27
Utilisation de l'appareil.....	27
Panneau de commande.....	29
Caractéristiques de panneau de commande	29
Préparer la charge de lavage.....	33
Tri des vêtements.....	33
Vérifier l'étiquette d'entretien des vêtements.....	33
Vérifier les vêtements avant le chargement.....	33
Ajouter de la lessive ou de l'adoucissant	35
Dosage de la lessive.....	35
Utilisation de la fonction ezDispense	35
Ajouter des tablettes de lessive.....	38
Ajouter un adoucisseur d'eau.....	39
Tableau des programmes.....	40
Programme de lavage	40
Options supplémentaires.....	42
Vitesse d'essorage maximale sélectionnable	43
Données de consommation.....	44
Programme de séchage.....	46
Conseils généraux pour le séchage.....	46
Utilisation d'un programme de Séchage	47
Options et fonctions complémentaires.....	50
Personnalisation d'un programme de lavage	50
Utilisation des options de base	51
Utilisation de l'ezDispense	52
Réglages.....	55

FONCTIONS SMART

Application LG ThinQ	57
Caractéristiques de l'application LG ThinQ	57
Avant d'utiliser l'application LG ThinQ	58
Installation de l'application LG ThinQ	59
Activation de la connexion réseau	59
Utilisation de l'appareil à distance	59
Désactivation de la connexion réseau	60
Consommation d'énergie en veille	60
Informations sur les logiciels libres	60
Smart Diagnosis (Diagnostic intelligent)	61
Utiliser LG ThinQ pour diagnostiquer des problèmes	61
Utiliser le diagnostic sonore pour diagnostiquer des problèmes	61

MAINTENANCE

Nettoyage après chaque lavage	63
Que dois-je nettoyer	63
Nettoyage de l'extérieur	63
Nettoyer périodiquement l'appareil et effectuer une évacuation d'urgence de l'eau	65
Nettoyage de la cuve	65
Nettoyage du filtre d'entrée d'eau	65
Nettoyer le filtre de la pompe de vidange et exécuter une évacuation d'eau d'urgence	66
Nettoyage du bac ezDispense	67

DÉPANNAGE

Avant d'appeler le service	69
Messages d'erreur	69
Messages d'erreur de l'ezDispense	71
Bruits éventuellement audibles	73
Utilisation	74
Performance	77
Odeur	79
ezDispense	79
Séchage	81
Wi-Fi	82
Service clientèle	82

CONSIGNES DE SÉCURITÉ

PRENDRE SOIN DE L'ENVIRONNEMENT

Conseils environnementaux et économiques

Consommation d'énergie et d'eau

- La consommation d'eau et d'énergie peut être affectée par le poids de la charge. Pour tirer le meilleur parti de votre appareil, chargez la quantité maximale de vêtements secs pour un programme particulier.
- Les programmes les plus efficaces en termes de consommation d'énergie sont généralement ceux qui sont exécutés à basses températures et pendant une durée plus longue.
- Le bruit et le taux d'humidité résiduelle sont influencés par la vitesse d'essorage : plus la vitesse d'essorage est élevée dans la phase d'essorage, plus le niveau de bruit est fort et le taux d'humidité résiduelle est plus faible.
- Le chargement du linge de manière uniforme jusqu'à la capacité indiquée par le fabricant pour les programmes respectifs contribuera à l'économie d'énergie et d'eau.
- Pour laver de petites quantités de vêtements, le système automatique de reconnaissance de la charge permettra de réduire la quantité d'eau et la consommation d'énergie.
- Utilisez le programme Vitesse pour les petites charges et les vêtements légèrement sales.
- Les détergents pour la lessive à l'eau froide peuvent être aussi efficaces à basses températures (environ 20 °C). L'utilisation du réglage 20 °C utilisera moins d'énergie que le réglage 30 °C ou des températures élevées.

Détergent

- Le détergent devra être sélectionné en fonction du type, de la couleur, du degré de saleté du tissu et de la température de lavage. Et il doit être utilisé conformément aux instructions du fabricant de la lessive. Utilisez uniquement des lessives adaptées aux lave-linges à tambour (à chargement frontal).

- Utilisez moins de détergent sur les petites charges.
 - Charge partielle : 1/2 de la quantité normale.
 - Charge minimale: 1/3 charge.

Sélection des options et fonctions complémentaires

- Sélectionner la température d'eau appropriée au type de charge à laver. Suivre les étiquettes de soins des tissus des vêtements pour de meilleurs résultats.
- L'option de prélavage est recommandée lors du lavage du linge très sale.

Pendant l'utilisation d'un programme de Séchage

- Pour économiser de l'énergie, choisissez la vitesse d'essorage la plus élevée possible pour le programme de lavage lorsque vous séchez les vêtements dans le sèche-linge.
- Veiller à ce que les vêtements soient similaires en matière et en épaisseur afin d'obtenir le meilleur résultat de séchage.
- Lorsque vous sélectionnez le séchage seulement, l'essorage se met automatiquement en route pour l'efficacité énergétique.

Mise au rebut du matériau d'emballage

- Les matériaux d'emballage sont conçus pour protéger l'appareil contre les dégâts inattendus pendant le transport.
- Après avoir installé l'appareil, éliminez les déchets d'emballage conformément aux symboles de recyclage des types de matériaux. Mettez les déchets d'emballage dans des conteneurs appropriés pour les recycler.

Recyclage de votre ancien appareil



- Ce symbole de poubelle barrée d'une croix indique que votre équipement électrique et électronique (EEE) ne doit pas être jeté avec les ordures ménagères. Il doit faire l'objet d'un tri et d'une collecte sélective séparée.
- Les équipements électriques que vous jetez peuvent contenir des substances dangereuses. Il est donc important de les jeter de façon appropriée afin d'éviter des impacts négatifs sur l'environnement et la santé humaine. L'équipement que vous jetez peut également contenir des pièces réutilisables pour la réparation d'autres produits ainsi que des matériaux précieux pouvant être recyclés pour préserver les ressources de la planète.
- Vous pouvez rapporter votre appareil au commerçant qui vous l'a vendu ou contacter votre collectivité locale pour connaître les points de collecte de votre EEE. Vous trouverez également des informations à jour concernant votre pays en allant sur www.quefairedemesdechets.fr

LISEZ TOUTES LES INSTRUCTIONS AVANT UTILISATION

Les consignes de sécurité suivantes sont destinées à éviter les risques ou dommages imprévus issus d'une utilisation dangereuse ou incorrecte de l'appareil.

Les consignes sont séparées en 'AVERTISSEMENT' et 'ATTENTION' comme décrit ci-dessous.

Messages de sécurité



Ce symbole s'affiche pour indiquer des problèmes et des utilisations qui peuvent présenter des risques. Lire attentivement la partie qui comporte ce symbole et suivre les instructions afin d'éviter tout risque.



AVERTISSEMENT

Cela indique que tout manquement à suivre les instructions peut entraîner des blessures graves ou la mort.



ATTENTION

Cela indique que tout manquement à suivre les instructions peut entraîner des blessures légères ou endommager l'appareil.

AVERTISSEMENT



AVERTISSEMENT

Pour réduire le risque d'explosion, d'incendie, de décès, de choc électrique, de blessure ou d'ébouillantage de personnes lors de l'utilisation de cet appareil, suivez les précautions de base, y compris les suivantes :

Sécurité technique

- Cet appareil peut être utilisé par des enfants âgés de 8 ans et plus et par des personnes ayant des capacités physiques, sensorielles ou mentales réduites ou bien manquant d'expérience et de connaissances, s'ils sont surveillés ou ont reçu des instructions

relatives à l'utilisation de l'appareil d'une manière sûre et s'ils comprennent les dangers impliqués. Les enfants ne doivent pas jouer avec l'appareil. Le nettoyage et la maintenance par l'utilisateur ne doivent pas être exécutés par des enfants sans surveillance.

- Les enfants de moins de 3 ans doivent être tenus à l'écart, sauf s'ils sont surveillés en permanence.
- Si le cordon d'alimentation est endommagé, il doit être remplacé par le fabricant, ses agents de service ou des personnes qualifiées afin d'éviter tout danger.
- Les ouvertures de ventilation ne doivent pas être obstruées par un tapis.
- Cet appareil est destiné à être utilisé dans des applications de ménage seulement.
- Utiliser un tuyau ou des ensembles de tuyaux neufs fournis avec l'appareil. La réutilisation d'anciens tuyaux peut provoquer une fuite d'eau et des dommages matériels consécutifs.
- La pression d'eau doit être comprise entre 50 kPa et 800 kPa.

Capacité maximale

La capacité maximale de vêtements secs de certains cycles à utiliser est de **Lavage (9 kg)/Séchage (6 kg)**.

La capacité maximale recommandée pour chaque programme de lavage peut varier. Pour obtenir de meilleurs résultats de lavage, consulter le **Tableau des programmes** dans le chapitre **FONCTIONNEMENT** pour plus de détails.

Sécurité technique pour l'utilisation du sèche-linge

- Ne pas sécher des articles non lavés dans l'appareil.
- Les articles qui ont été souillés par des substances telles que de l'huile de cuisson, de l'huile végétale, de l'acétone, de l'alcool, de l'essence, du kérosène, des détachants, de la térébenthine, des cires et des décapants de cire doivent être lavés à l'eau chaude avec une quantité de lessive supplémentaire avant d'être séchés dans l'appareil.

- Ne jamais arrêter l'appareil avant la fin du cycle de séchage, à moins que tous les articles n'aient été rapidement enlevés et étendus, de sorte que la chaleur soit dissipée.
- Les articles tels que le caoutchouc mousse (mousse de latex), bonnets de douche, textiles imperméables, articles et vêtements à renfort caoutchouté ou oreillers garnis avec des coussins en caoutchouc mousse ne doivent pas être séchés dans l'appareil.
- Les assouplissants ou produits similaires doivent être utilisés comme spécifié par les instructions de l'assouplissant.
- Enlever tous les objets des poches tels que les briquets et allumettes.
- L'appareil ne doit pas être utilisé si des produits chimiques industriels ont été utilisés pour le nettoyage.

Installation

- Ne jamais faire fonctionner cet appareil s'il est endommagé, défectueux, partiellement démonté ou a des pièces manquantes ou cassées, y compris si le cordon ou la fiche est endommagée.
- Cet appareil ne doit être transporté que par deux personnes ou plus tenant l'appareil en toute sécurité.
- Ne pas installer l'appareil dans un endroit humide et poussiéreux. Ne pas installer ou ranger l'appareil dans une zone en plein air, ou toute autre zone soumise à des conditions telles que la lumière du soleil, le vent ou la pluie ou à des températures inférieures à zéro.
- S'assurer que la fiche d'alimentation est complètement insérée dans la prise.
- Ne pas brancher l'appareil sur une multiprise, des cartes d'alimentation ou des rallonges.
- Ne pas modifier la fiche d'alimentation fournie avec l'appareil. Si elle ne correspond pas à la prise, faire installer une prise adéquate par un électricien qualifié.
- Cet appareil est équipé d'un cordon d'alimentation doté d'un conducteur de terre (broche de terre) et d'une fiche de terre. La fiche doit être branchée dans une prise appropriée, installée et mise à la terre conformément à tous les codes et règlements locaux.
- Une mauvaise connexion du conducteur de terre peut entraîner un risque de choc électrique. Vérifier avec un électricien ou un personnel

de service qualifié si vous avez des doutes quant à savoir si l'appareil est correctement mis à la terre.

- Cet appareil ne doit pas être installé derrière une porte verrouillable, une porte coulissante ou une porte avec une charnière du côté opposé à celui de l'appareil, de sorte qu'une ouverture complète de la porte de l'appareil soit restreinte.

Utilisation

- Ne pas appliquer d'objets pointus sur le panneau de commande afin de faire fonctionner l'appareil.
- Ne pas essayer de séparer les panneaux ou de démonter l'appareil.
- Ne pas réparer ou remplacer une partie de l'appareil. Toutes les réparations et l'entretien doivent être effectués par un personnel qualifié, sauf recommandation spécifique dans le manuel du propriétaire. Utiliser uniquement des pièces autorisées par l'usine.
- Ne pas trop pousser la porte lorsque la porte de l'appareil est ouverte.
- Ne pas mettre d'animaux vivants dans l'appareil, comme des animaux domestiques.
- Ne pas laver dans cette machine de tapis, nattes, chaussures ou couvertures pour animaux de compagnie, peluches ou articles autres que des vêtements ou des draps.
- Garder la zone sous et autour de l'appareil exempte de matériaux combustibles tels que des peluches, du papier, des chiffons, des produits chimiques, etc.
- Ne pas laisser l'appareil porte ouverte. Les enfants peuvent s'accrocher à la porte ou ramper à l'intérieur de l'appareil, causant des dommages ou des blessures.
- Ne pas mettre, laver ou sécher des articles qui ont été nettoyés, lavés, trempés ou tachés de substances combustibles ou explosives (comme des cires, décapants pour cire, de l'huile, de la peinture, de l'essence, des dégraissants, des solvants de nettoyage à sec, du kérosène, du pétrole, des dissolvants, de la térébenthine, de l'huile végétale, de l'huile de cuisine, de l'acétone, de l'alcool, etc.). Toute utilisation incorrecte peut provoquer un incendie ou une explosion.
- Ne pas utiliser ou stocker de substances inflammables ou combustibles (éther, benzène, alcool, produits chimiques, GPL,

pulvérisateur combustible, essence, diluant, pétrole, insecticide, désodorisant, cosmétiques, etc.) à proximité de l'appareil.

- Ne jamais toucher l'appareil pendant qu'il fonctionne. Attendre que le tambour soit complètement arrêté.
- Ne pas toucher la porte au cours d'un programme haute température.
- En cas de fuite d'eau de l'appareil ou d'inondation, débrancher le cordon d'alimentation et contacter le centre d'informations client LG Electronics.
- Fermer les robinets d'eau pour réduire la pression sur les tuyaux et les valves et minimiser les fuites si une cassure ou une rupture surviennent. Vérifier l'état des tuyaux de remplissage; ils doivent être remplacés après 5 ans.
- En cas de fuite de gaz (isobutane, propane, gaz naturel, etc.) au domicile, ne pas toucher l'appareil ni la fiche d'alimentation et ventiler immédiatement la zone.
- Si le tuyau de vidange ou d'arrivée est gelé en hiver, n'utiliser qu'après dégel.
- Conserver toutes les lessives, les assouplissants et les agents de blanchiment hors de la portée des enfants.
- Ne pas toucher la fiche d'alimentation ou les commandes de l'appareil avec des mains mouillées.
- Ne pas plier excessivement le câble d'alimentation ou placer un objet lourd sur celui-ci.
- Éviter de toucher l'eau qui a été vidangée de l'appareil pendant le lavage.
- Assurez-vous que le drainage fonctionne correctement. Si l'eau n'est pas correctement évacuée, votre sol peut être inondé.
- Lorsque la température de l'air est élevée et la température de l'eau est faible, la condensation peut se produire et mouiller par conséquent le sol.
- Essuyer la saleté ou la poussière sur les contacts de la prise d'alimentation.

Maintenance

- Débrancher l'appareil de l'alimentation électrique avant de nettoyer l'appareil. Le réglage des commandes en position d'arrêt ou de veille ne déconnecte pas cet appareil de l'alimentation électrique.
- Brancher correctement le cordon d'alimentation dans la prise de courant après avoir enlevé complètement toute humidité et poussière.
- Ne pas vaporiser d'eau à l'intérieur ou à l'extérieur de l'appareil pour le nettoyer.
- Ne jamais débrancher l'appareil en tirant sur le câble d'alimentation. Toujours saisir fermement la prise électrique et la tirer tout droit pour la sortir de la prise de courant.
- Le démontage, la réparation ou la modification de l'appareil ne doit être effectuée que par un personnel de service qualifié du centre de service LG Electronics. Si vous déplacez et installez l'appareil dans un endroit différent, veuillez contacter un centre d'information client LG Electronics.

Élimination

- Avant de mettre au rebut un appareil usagé, le débrancher. Couper le câble directement derrière l'appareil pour éviter toute mauvaise utilisation.
- Éliminer tous les matériaux d'emballage (comme les sacs en plastique et le polystyrène) loin des enfants. Les matériaux d'emballage peuvent provoquer une suffocation.
- Enlever la porte avant que cet appareil ne soit retiré du service ou éliminer afin d'éviter le danger que des enfants ou de petits animaux soient piégés à l'intérieur.

INSTALLATION

Pièces et spécifications

REMARQUE

- L'aspect et les caractéristiques peuvent être modifiés sans préavis pour améliorer la qualité de l'appareil.

Vue avant

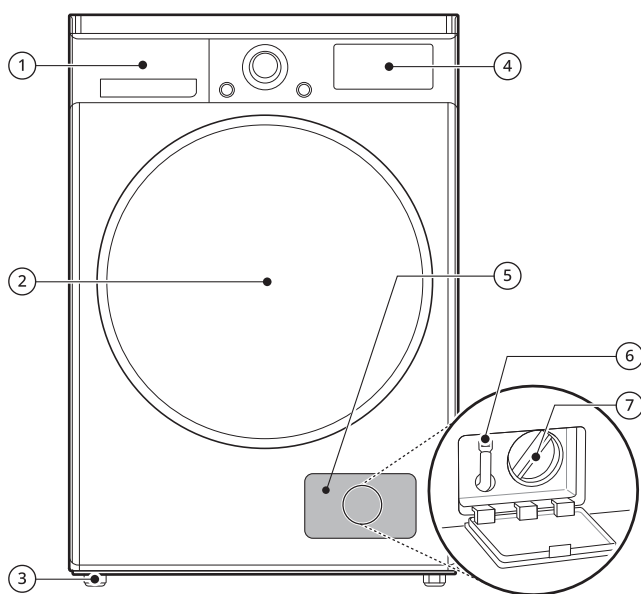

Index	Désignation	Index	Désignation
①	Bac distributeur de lessive	⑤	Trappe
②	Porte	⑥	Bouchon de vidange
③	Pieds réglables	⑦	Filtre de pompe de vidange
④	Panneau de commande		

Vue arrière

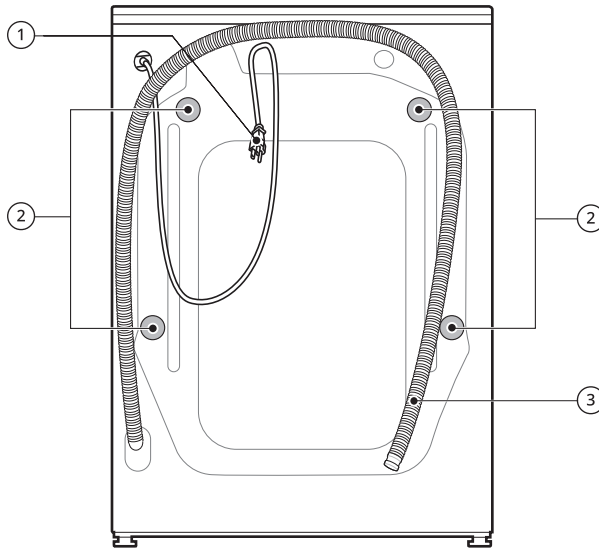

Index	Désignation	Index	Désignation
①	Fiche d'alimentation	③	Tuyau de Vidange
②	Boulon de transport		

Caractéristiques

Description	Valeur
Nom du modèle	F964V51WRSA F964V52IRSA
Alimentation électrique	220 - 240 V~, 50 Hz
Poids de l'appareil	73 kg

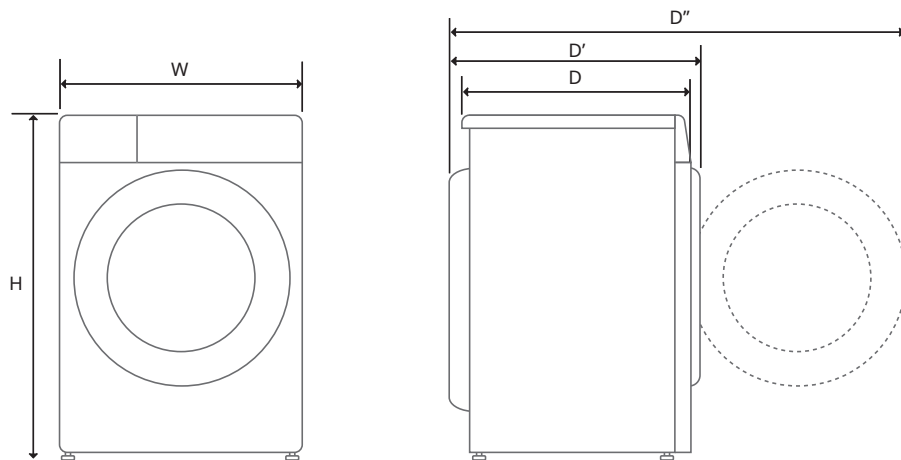

Dimensions (mm)



Index	Dimensions (mm)
W	600
H	850
D	565
D'	620
D''	1100

Accessoires

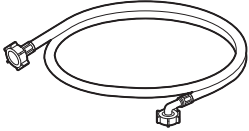
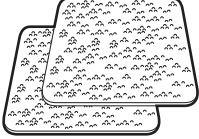
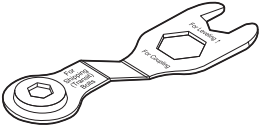
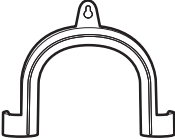
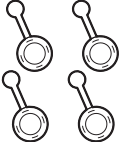
*1 Les accessoires inclus peuvent largement varier en fonction du modèle que vous avez acheté.

 <p>Tuyau d'approvisionnement en eau</p>	 <p>Patins antidérapants*1</p>
 <p>Clé</p>	 <p>Support coudé pour fixer le tuyau de vidange</p>
 <p>Capuchons pour couvrir les trous des boulons de transport</p>	 <p>Lien d'attache*1</p>

Exigences du lieu d'installation

Avant d'installer l'appareil, vérifiez les informations suivantes pour vous assurer que l'appareil soit installé au bon endroit.

Emplacement d'installation

- Cet appareil doit être installé sur un sol ferme afin de réduire les vibrations pendant le cycle d'essorage. Les revêtements de sol en béton sont les meilleurs, car ils sont beaucoup moins sujets aux vibrations pendant le cycle d'essorage que les planchers en bois ou qu'une surface recouverte de moquette.
- S'il est impossible d'éviter le positionnement de l'appareil à côté d'une cuisinière à gaz ou d'un poêle à charbon, une isolation (850 x 600 mm) recouverte d'une feuille d'aluminium sur le côté faisant face à la cuisinière ou au poêle doit être insérée entre les deux appareils.
- Veuillez vous assurer que lorsque l'appareil est installé, il soit facilement accessible à un technicien en cas de panne.
- Lors de l'installation de l'appareil, régler les quatre pieds à l'aide de la clé à boulon de transport fournie afin de s'assurer que l'appareil soit stable.

Installation au sol

Pour assurer un dégagement suffisant pour les tuyaux d'arrivée d'eau, le tuyau de vidange et le débit d'air, laissez des dégagements minima d'au moins 20 mm sur les côtés et 100 mm derrière l'appareil. S'assurer de prendre en compte les moulures du mur, de la porte

ou du plancher susceptibles d'augmenter les dégagements requis.

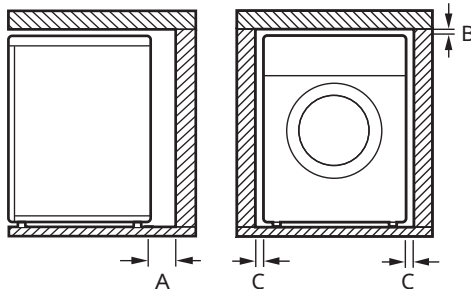

Index	Dégagement (mm)
A	100
B	5
C	20

⚠ AVERTISSEMENT

- Cet appareil doit être utilisé uniquement à des fins domestiques et ne doit pas être utilisé dans des applications mobiles.

REMARQUE

- Ne jamais essayer de niveler un sol inégal en mettant des morceaux de bois, de carton ou des matériaux similaires sous l'appareil.

Planchers en bois (planchers suspendus)

Lors de l'installation de l'appareil sur des planchers en bois, utilisez des coupelles

en caoutchouc afin de réduire les vibrations excessives et le déséquilibre. Les planchers en bois ou suspendus peuvent contribuer à des vibrations et un déséquilibre excessifs, des erreurs et des dysfonctionnements.

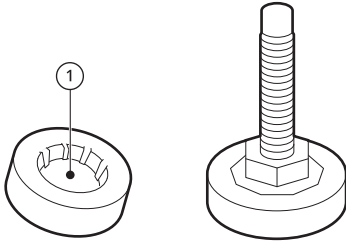

- Pour éviter les vibrations, nous vous recommandons de mettre des coupelles de caoutchouc ① d'au moins 15 mm d'épaisseur sous chaque pied de l'appareil, fixées à au moins deux poutres de plancher avec des vis.
- Si possible, installer l'appareil dans l'un des angles de la pièce, où le sol est plus stable.
- Monter les coupelles en caoutchouc pour réduire les vibrations.

⚠ ATTENTION

- Si l'appareil est installé sur un sol instable (par ex. sol en bois), la garantie ne couvre pas les dommages et les coûts engendrés par l'installation sur le sol instable.

REMARQUE

- Vous pouvez acheter des coupelles en caoutchouc (pièce n° **4620ER4002B**) auprès du centre de service LG.

Ventilation

- S'assurer que la circulation d'air autour de l'appareil ne soit pas entravée par des tapis, carpettes, etc.

Température ambiante

- Ne pas installer l'appareil dans des pièces qui puissent atteindre une température négative. Des tuyaux gelés peuvent éclater sous la pression. La fiabilité de l'unité de commande électronique peut être altérée à des températures inférieures au point de congélation.
- Si l'appareil est livré en hiver et que la température est négative, placer l'appareil à température ambiante pendant quelques heures avant de le mettre en service.

Raccordement électrique

- Ne pas utiliser de rallonge ni de double adaptateur.
- Toujours débrancher l'appareil et couper l'alimentation en eau après utilisation.
- Raccorder l'appareil à une prise de terre conformément à la réglementation sur le câblage électrique en vigueur.
- L'appareil doit être positionné de sorte que la prise soit facilement accessible.
- La prise de courant doit être à moins de 1 mètre de l'un des deux côtés de l'appareil.

AVERTISSEMENT

- Les réparations sur l'appareil ne doivent être effectuées que par un personnel qualifié. Les réparations effectuées par des personnes inexpérimentées peuvent provoquer des blessures ou de graves dysfonctionnements. Contacter votre réparateur LG agréé local.
 - La fiche doit être branchée dans une prise appropriée, installée et mise à la terre conformément à tous les codes et règlements locaux.
-

Déballer les appareils

Soulever l'appareil de sa base en mousse

* Cette fonctionnalité peut varier en fonction du modèle acheté.

Après avoir retiré le matériau en carton et d'expédition, soulever l'appareil de sa base en mousse.

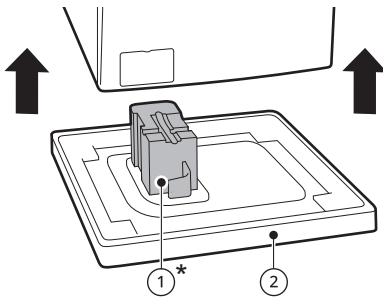

- S'assurer que le support de cuve ① * se détache avec la base et ne soit pas collé au fond de l'appareil.
- Si vous devez poser l'appareil pour retirer la base en carton ②, toujours protéger le côté de l'appareil et le poser délicatement sur le côté. Ne pas mettre l'appareil sur l'avant ou l'arrière.

Retrait des boulons de transport

Pour empêcher l'appareil de subir de fortes vibrations et de se briser, retirer les boulons de transport et les fixations.

- 1 Commencer par les deux boulons de transport du bas ① et utiliser la clé (incluse) pour desserrer complètement les boulons de

transport en les tournant dans le sens inverse des aiguilles d'une montre.

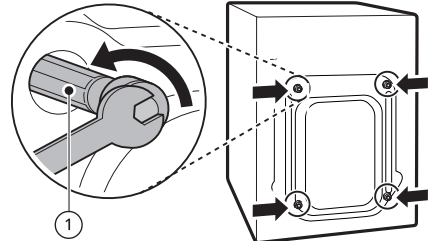

- 2 Retirer les assemblages de boulons en les agitant légèrement en les tirant.

- 3 Remettre les capuchons de trous.

- Installer les capuchons de trous ② inclus dans l'ensemble d'accessoires ou fixés à l'arrière.

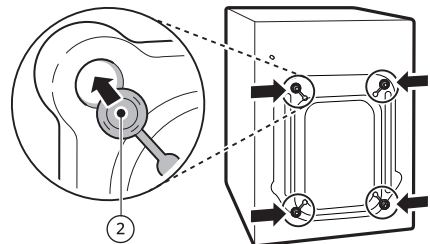

REMARQUE

- Conserver les boulons de transport et les fixations pour une utilisation ultérieure.
- Afin d'éviter les bris, transporter cet appareil comme suit :
 - Les boulons de transport sont réinstallés.
 - Le cordon d'alimentation est fixé à l'arrière de l'appareil.

Mise à niveau de l'appareil

Vérifier le niveau

Lorsque vous abaissez les bords de la plaque supérieure en diagonale, l'appareil ne doit pas du tout bouger vers le haut et vers le bas (vérifier les deux sens).

- Si l'appareil bascule lorsqu'on pousse la plaque supérieure de l'appareil en diagonale, ajuster de nouveau les pieds.
- Vérifier si l'appareil est parfaitement de niveau après l'installation.

REMARQUE

- Les sols en bois ou autres types de sol suspendus peuvent contribuer à l'excès de vibrations et au déséquilibre. Il peut être nécessaire d'envisager de renforcer ou de consolider les sols en bois pour arrêter ou réduire les bruits et vibrations excessifs.

Réglage et mise à niveau des pieds

Lors de l'installation de l'appareil, celui-ci doit être aligné et parfaitement de niveau. Si l'appareil n'est pas aligné ni de niveau, il risque d'être endommagé ou de ne pas fonctionner correctement.

- 1 Tourner les pieds de mise à niveau comme requis si le sol est inégal.
 - N'insérez pas de morceaux de bois, etc., sous les pieds.

- Assurez-vous que les quatre pieds soient stables et reposent sur le sol.

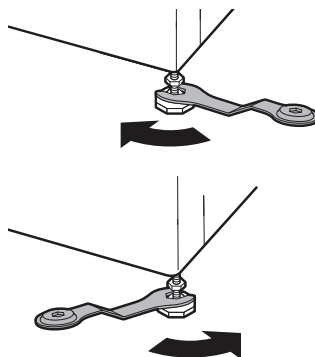

REMARQUE

- Ne pas installer le lave-linge sur une plinthe, un socle ou une surface surélevée, sauf si elle est fabriquée par LG Electronics et destinée à une utilisation avec ce modèle.

- 2 Vérifiez si l'appareil est parfaitement de niveau à l'aide d'un niveau à bulle ①.

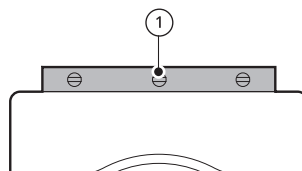

- 3 Fixer les pieds de mise à niveau avec les écrous de blocage ② en les tournant dans le sens contraire des

aiguilles d'une montre contre le fond de l'appareil.

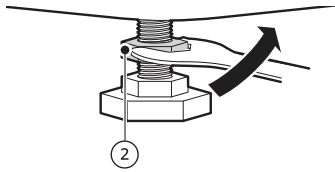

- 4 Vérifiez que tous les écrous de blocage situés au bas de l'appareil sont correctement fixés.

REMARQUE

- Un placement et une mise à niveau appropriés de l'appareil assureront un fonctionnement long, régulier et fiable.
- L'appareil doit être 100 % horizontal et tenir fermement en position sur un sol dur et plat.
- Il ne doit pas osciller dans les angles sous la charge.
- Ne pas laisser les pieds de l'appareil se mouiller. Tout manquement à le faire peut provoquer des vibrations ou du bruit.

Utilisation de patins antidérapants

Cette fonctionnalité peut varier en fonction du modèle acheté.

Si vous installez l'appareil sur une surface glissante, il peut se déplacer en raison des vibrations excessives. Une mauvaise mise à niveau peut provoquer un dysfonctionnement avec du bruit et des vibrations. Si cela se produit, installer des patins antidérapants sous les pieds de mise à niveau et régler le niveau.

- 1 Nettoyer le sol pour coller les patins antidérapants.
 - Utiliser un chiffon sec pour enlever et nettoyer tous corps étrangers et l'humidité. S'il reste de l'humidité, les patins antidérapants peuvent glisser.
- 2 Régler le niveau après avoir placé l'appareil dans la zone d'installation.
- 3 Placer le côté adhésif ① des patins antidérapants sur le sol.
 - L'installation des patins antidérapants sous les pieds avant est la plus efficace. S'il est difficile de poser les patins sous les pieds avant de l'appareil, posez-les sous les pieds arrière.

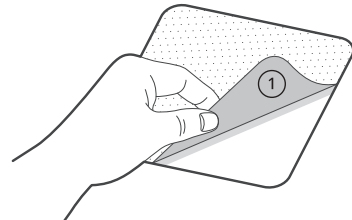

- 4 Placez l'appareil sur les patins antidérapants.
 - Ne pas fixer le côté adhésif ① des patins antidérapants aux pieds de l'appareil.

REMARQUE

- Des patins antidérapants supplémentaires sont disponibles auprès du centre de service LG Electronics.

Raccordement du tuyau d'approvisionnement en eau

Note pour le raccordement

- La pression de l'eau doit être comprise entre **50 kPa** et **800 kPa** (0,5–8,0 kgf/cm²). Si la pression de l'eau est supérieure à **800 kPa** un dispositif de décompression doit être installé.
- Vérifier régulièrement l'état du tuyau d'arrivée d'eau et le remplacer si nécessaire.

REMARQUE

- Ne pas serrer excessivement le tuyau d'arrivée d'eau et ne pas utiliser de dispositifs mécaniques pour serrer les vannes d'entrée.
- Aucune autre protection antirefoulement n'est nécessaire pour le raccordement à l'entrée d'eau.

Contrôler le joint en caoutchouc

Deux joints en caoutchouc ① sont fournis avec le tuyau d'arrivée d'eau. Ils sont utilisés pour empêcher les fuites d'eau. Le raccordement aux robinets est suffisamment serré.

- Ne pas utiliser d'appareils mécaniques tels qu'une pince multiprise pour serrer le tuyau d'arrivée d'eau. S'assurer que l'extrémité recourbée du tuyau d'arrivée d'eau soit raccordée à l'appareil.

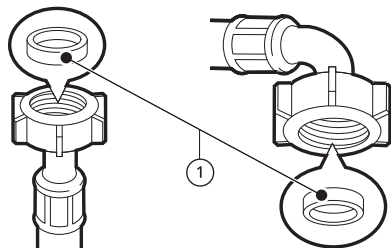

Raccordement du tuyau au robinet d'eau

Raccordement d'un tuyau de type vissé à un robinet avec filetage

Visser le raccord du tuyau d'alimentation sur le robinet d'arrivée d'eau. Serrer à la main uniquement à l'aide d'un chiffon doux. Ne pas serrer excessivement le tuyau d'alimentation avec un appareil mécanique.

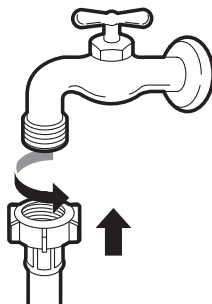

REMARQUE

- Après avoir raccordé le tuyau d'arrivée d'eau au robinet d'eau, ouvrir le robinet d'eau pour éliminer les substances étrangères (terre, sable, sciure, etc.) des conduites d'eau. Laisser couler l'eau dans un seau et vérifier la température de l'eau.

Raccorder le tuyau à l'appareil

Visser le tuyau d'approvisionnement en eau à la vanne d'arrivée d'eau à l'arrière de l'appareil.

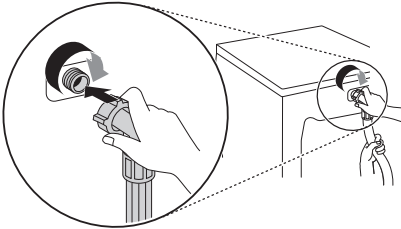

- Ne pas raccorder le tuyau à l'alimentation en eau chaude pour les modèles avec une entrée d'eau. Le raccorder à l'alimentation en eau froide uniquement.

REMARQUE

- Après avoir terminé le raccordement, en cas de fuites d'eau du tuyau, répéter les mêmes étapes. Utiliser le type de robinet le plus classique pour l'alimentation en eau. Au cas où le robinet soit carré ou trop grand, retirer la plaque de guidage avant d'insérer le robinet dans l'adaptateur.
- S'assurer que le tuyau ne soit pas plié ou pincé.

Installation du tuyau de vidange

Installation du tuyau de vidange avec le support coudé

Le tuyau de vidange ne doit pas être placé à plus de **100 cm** au-dessus du sol. Il se peut que l'eau de l'appareil ne se vidange pas ou se vidange lentement.

- Une bonne fixation du tuyau de vidange permettra de protéger le sol contre les dommages dus à des fuites d'eau.

- Lors de l'installation du tuyau de vidange à un évier, l'attacher avec une ficelle.

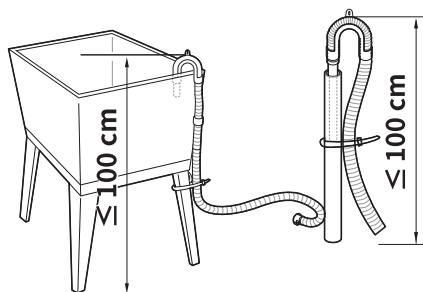
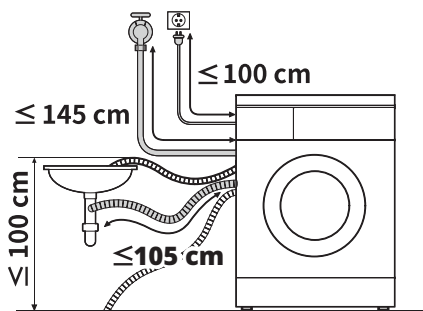
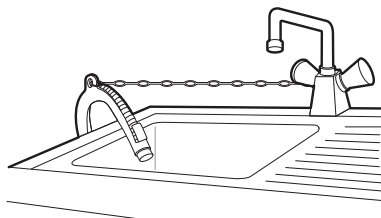

- Si le tuyau de vidange est trop long, ne pas le faire entrer de force dans l'appareil. Cela entraînerait un bruit anormal.

UTILISATION

Aperçu du fonctionnement

Utilisation de l'appareil

Avant le premier lavage, sélectionner le programme de lavage **Coton** et ajouter une moitié de la lessive. Démarrer l'appareil sans vêtements. Cela éliminera les éventuels résidus et l'eau du tambour qui pourraient avoir été laissés pendant la fabrication.

- 1 Trier les vêtements par type de textile, niveau de salissure, couleur et capacité de charge au besoin.
- 2 Ouvrir la porte et charger les articles dans l'appareil.

⚠ ATTENTION

- Avant de fermer la porte, s'assurer que tous les vêtements et articles soient à l'intérieur de la cuve et ne surplombent pas le joint en caoutchouc de la porte où ils pourraient se coincer lorsque la porte est fermée. Tout manquement à le

faire endommagera le joint de la porte et les vêtements.

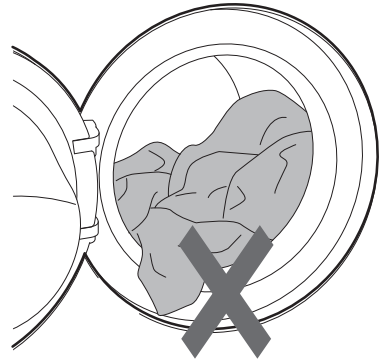

- 3 Fermer la porte.

⚠ ATTENTION

- Retirer les articles du joint souple de la porte pour empêcher des dommages aux vêtements et au joint de la porte.

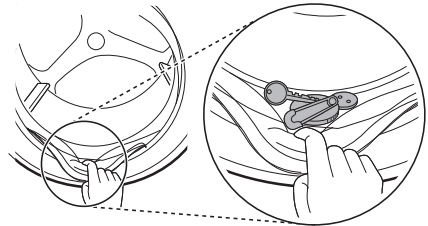

- 4 Ajouter des produits de nettoyage ou de la lessive et un assouplissant.
 - Ajouter la quantité appropriée de lessive dans le distributeur de lessive. Si nécessaire, ajouter un

assouplissant dans les zones appropriées du distributeur.

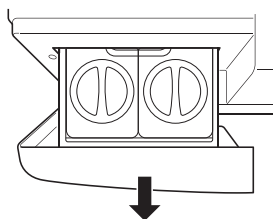

- 5 Appuyer sur le bouton **Marche/Arrêt** pour mettre l'appareil sous tension.



- 6 Choisir le cycle souhaité.
- Appuyer sur le bouton cycle à plusieurs reprises ou tourner le bouton sélecteur de cycle jusqu'à ce que le programme désiré soit sélectionné.
 - Sélectionner maintenant une température de lavage et une vitesse d'essorage. Prendre garde à l'étiquetage d'entretien du tissu de vos vêtements.

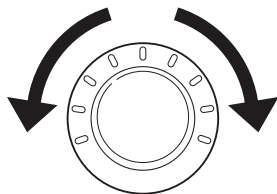

- 7 Démarrer le cycle.
- Appuyer sur le bouton **Départ/Pause** pour commencer le cycle. L'appareil s'active brièvement sans eau pour mesurer le poids de la charge. Si le bouton **Départ/Pause** n'est pas appuyé dans un certain

délai, l'appareil s'éteint et tous les réglages sont perdus.

REMARQUE

- Dans le cas suivant, la porte ne s'ouvrira pas même si vous mettez le programme de lavage en pause ou si vous éteignez le lave-linge.
 - Lorsque le lave-linge démarre un programme de lavage et qu'il y a de l'eau dans le tambour, la porte ne s'ouvre pas afin d'éviter une inondation jusqu'à ce que le lave-linge évacue complètement l'eau.

- 8 Fin de cycle.
- Lorsque le cycle est terminé, une mélodie retentit. Retirer immédiatement vos vêtements de l'appareil pour réduire le froissement.

Panneau de commande

Le panneau de commande réel peut différer d'un modèle à l'autre.

Caractéristiques de panneau de commande

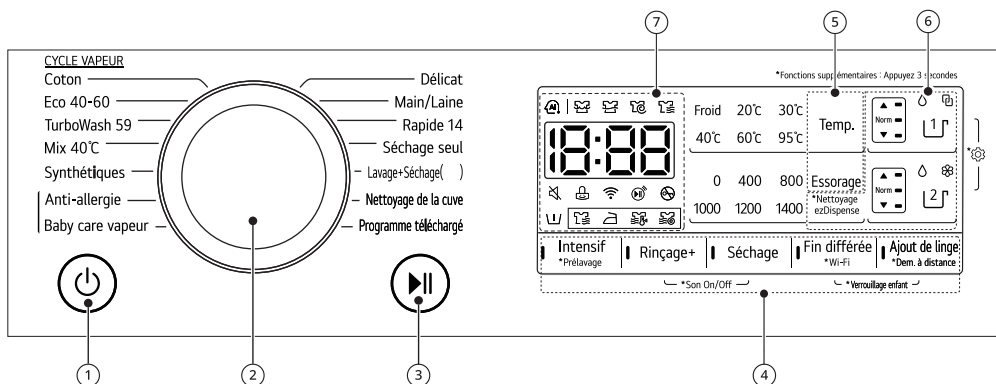

① Bouton Marche/Arrêt

- Appuyer sur ce bouton pour mettre le lave-linge sous tension.

② Bouton Programme

- Les programmes sont disponibles selon le type de vêtement.
- Le voyant s'allume pour indiquer le programme sélectionné.

REMARQUE

- **Lavage+Séchage():()** indique la capacité de séchage, qui varie selon le modèle.

③ Bouton Départ/Pause

- Ce bouton est utilisé pour démarrer le cycle de lavage ou mettre en pause le cycle de lavage.
- Si un arrêt temporaire du cycle de lavage est nécessaire, appuyer sur ce bouton.

④ Options et fonctions complémentaires

- Pour utiliser les fonctions complémentaires, pressez et maintenez le bouton correspondant pendant 3 secondes. Le symbole correspondant s'allume sur l'écran.
- Cela vous permet de sélectionner un programme supplémentaire et s'allume lorsqu'il est sélectionné.

Dem. à distance

Avec l'application **LG ThinQ**, vous pouvez utiliser un smartphone pour contrôler votre appareil à distance.

- Pour utiliser cette fonction, se référer à **FONCTIONS SMART**.

Wi-Fi

Appuyer et maintenir le bouton **Fin différée** enfoncé pendant 3 secondes pour commencer la connexion de l'appareil à l'application **LG ThinQ**.

⑤ Personnalisation des boutons du programme de lavage

Utilisez ces boutons pour régler la température de l'eau ou les paramètres de la vitesse d'essorage du programme sélectionné.

- Les paramètres actuels s'affichent à l'écran.
- Appuyez sur le bouton de cette option pour sélectionner d'autres paramètres.

⑥ Boutons ezDispense

- Appuyez sur le **Distributeur 1** ou le **Distributeur 2** pour sélectionner la fonction ezDispense.
- La LED s'allumera pour indiquer le type et la quantité de détergent sélectionné.
- Quand il n'y a pas suffisamment de détergent ou d'adoucissant ;
 - En cas d'appui sur le bouton **Marche/Arrêt** : la LED clignote et le signal sonore retentit.
 - En cas de fonctionnement de l'appareil : la LED clignote.

Nettoyage ezDispense

- Maintenez-le bouton **Essorage** enfoncé pendant 3 secondes pour utiliser la fonction **Nettoyage ezDispense**. Utilisez cette fonction avant de changer le type de lessive ou d'adoucissant. Cette fonction nettoie les résidus de lessive ou d'adoucissant dans le tuyau raccordé à **ezDispense** (lors du changement de type de détergent ou d'adoucissant).

⑦ Affichage

- L'écran affiche les réglages, le temps restant estimé, les options et les messages de statut. Lorsque l'appareil

est mis sous tension, les réglages par défaut s'allument à l'écran.

- Pendant que le poids de la charge est détecté automatiquement, l'affichage du panneau de commande clignote.

Affichage de l'heure et du statut

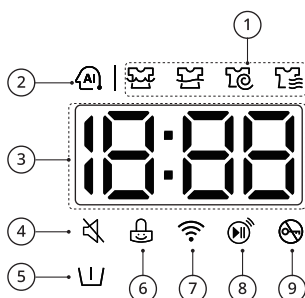

① Indicateurs de statut du programme

- Lorsqu'un programme de lavage est en cours, la LED de la phase active clignote et les LED des phases restantes sont fixes. Une fois la phase terminée, la LED s'éteint. Si un cycle est mis en pause, la LED de l'étape active cesse de clignoter.

② AI DD

- **AI DD** (AI) propose des actions appropriées de rotation du tambour à la fin de l'appel de charge.
- (AI) est activé lorsque les programmes **Coton**, **Mix 40°C**, et **Synthétiques** sont sélectionnés et utilisés.
 - Si vous utilisez trop de lessive, un excès de mousse peut se produire ce qui entraînera une mauvaise performance de **AI DD**.

③ Temps restant estimé

- Lorsqu'un programme de lavage est sélectionné, l'heure par défaut du programme sélectionné est affichée. Cette durée change lorsque des options sont sélectionnées.
- Si l'écran affiche ---, la durée sera affichée une fois que le capteur de charge aura détecté le poids de la charge. C'est normal.

- La durée affichée n'est qu'une estimation. Elle est basée sur des conditions de fonctionnement normales. Plusieurs facteurs externes (poids de la charge, température ambiante, température de l'eau entrante, etc.) peuvent affecter la durée réelle.

④ Indicateur de Son Off

🔊 s'allume lorsque le bip sonore est désactivé.

⑤ Indicateur Prélavage

🔊 s'allume lorsque l'option **Prélavage** est activée.

⑥ Indicateur Verrouillage enfant

🔒 s'allume lorsque le panneau de commande est verrouillé, excepté le bouton **Marche/Arrêt**.

⑦ Indicateur Wi-Fi

📶 s'allume lorsque l'appareil est connecté au réseau Wi-Fi du domicile.

⑧ Indicateur Dem. à distance

📶 s'allume lorsque la fonction de commande à distance est activée.

⑨ **Indicateur de verrouillage de la porte**

⑨ s'allume lorsque le programme démarre et que la porte est verrouillée.

Préparer la charge de lavage

Trier la charge de lavage pour obtenir les meilleurs résultats de lavage, puis préparer les vêtements conformément aux symboles figurant sur leurs étiquettes d'entretien.





Tri des vêtements

- Pour de meilleurs résultats de lavage, trier vos vêtements en fonction de l'étiquette d'entretien indiquant le type de tissu et la température de lavage. Ajuster la vitesse d'essorage ou l'intensité d'essorage en fonction du type de tissu.
- Degré de salissure (très sale, normal, légèrement sale) : séparer les vêtements en fonction du degré de salissure. Si possible, ne pas laver les articles très sales avec ceux qui sont légèrement sales.
- Couleur (blanc, clair, foncé) : Laver les vêtements foncés ou teints séparément du blanc ou des couleurs claires. Le mélange de vêtements teints avec des vêtements clairs peut entraîner un transfert de la teinture ou une décoloration des vêtements plus clairs.
- Peluches (producteurs, collecteurs de peluches) : laver séparément les tissus produisant des peluches à partir des tissus collecteurs de peluches. Les producteurs de peluches peuvent provoquer des bouloches et des peluches sur les collecteurs de peluches.

Vérifier l'étiquette d'entretien des vêtements

Les symboles vous indiquent le contenu des tissus de vos vêtements et comment les laver.

Symboles sur les Étiquettes de Soins

Symbole	Type de lavage / tissu
	<ul style="list-style-type: none"> • Lavage normal • Coton, Tissus mélangés
	<ul style="list-style-type: none"> • Synthétiques • Synthétique, Tissus mélangés
	<ul style="list-style-type: none"> • Lavage Spécial Délicat • Délicat
	<ul style="list-style-type: none"> • Lavage à la main seulement • Laine, soie
	<ul style="list-style-type: none"> • Ne pas laver

REMARQUE

- Les tirets situés sous le symbole vous donnent des informations sur le type de tissu et l'allocation maximale de contraintes mécaniques.

Vérifier les vêtements avant le chargement

- Combiner les articles grands et petits dans une charge. Charger d'abord les grands articles.
- Les grands articles ne doivent pas représenter plus de la moitié de la charge totale. Ne pas laver d'articles uniques. Cela peut provoquer un

déséquilibre de charge. Ajouter un ou deux articles similaires.

- Vérifier toutes les poches pour s'assurer qu'elles soient vides. Les articles tels que des clous, pinces à cheveux, allumettes, stylos, pièces de monnaie et clés peuvent endommager votre appareil et vos vêtements.

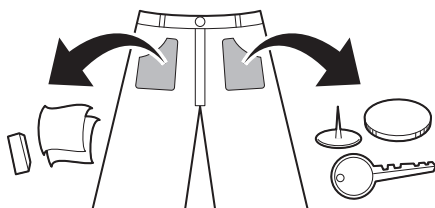

- Laver les articles délicats (bas, soutien-gorge à armatures) dans un filet de lavage.
- Fermer les fermetures à glissière, les crochets et les attaches de sorte que ces éléments n'accrochent pas les autres vêtements.
- Prétraiter la saleté et les taches en appliquant une petite quantité de lessive dissoute dans de l'eau sur les taches pour aider à enlever la saleté.

Ajouter de la lessive ou de l'adoucissant

Dosage de la lessive

- La lessive doit être utilisée conformément aux instructions du fabricant de la lessive et choisie selon le type, la couleur, la salissure du tissu et la température de lavage. Utiliser uniquement des lessives adaptées aux lave-linges à tambour (à chargement frontal).
- Si un excès de mousse est généré, réduire la quantité de lessive.
- Si vous utilisez trop de lessive, un excès de mousse peut se produire et cela se traduit par un mauvais lavage ou entraîne une charge lourde pour le moteur.
- Si vous souhaitez utiliser une lessive liquide, suivre les directives fournies par le fabricant de la lessive.
- Vous pouvez verser de la lessive liquide directement dans le bac à lessive principal si vous commencez le cycle de lavage immédiatement.
- Si vous sélectionnez l'option **Pré lavage** après avoir ajouté le détergent directement dans le tambour, le détergent peut disparaître, ce qui réduit la performance de lavage. Pour de meilleurs résultats, utilisez l'option **Pré lavage** avec la fonction **ezDispense**. Le distributeur manuel ne peut pas être utilisé pour distribuer le détergent de pré lavage.
- L'utilisation de lessive peut devoir être ajustée selon la température de l'eau, la dureté de l'eau, la charge et le niveau de salissure de la charge. Pour de meilleurs résultats, éviter un surdosage de lessive. Dans le cas contraire, un excès de mousse se produira.
- Se reporter à l'étiquette des vêtements avant d'ajouter la lessive et de choisir la température de l'eau :
- Utiliser uniquement des lessives adaptées au type de vêtement :
 - Les lessives liquides sont souvent conçues pour des applications spéciales, par ex. pour des tissus couleur, de la laine, des vêtements délicats ou foncés.
 - La lessive en poudre convient à tous types de tissus.
 - Pour obtenir de meilleurs résultats de lavage des vêtements blancs et pâles, utiliser une lessive en poudre avec un agent de blanchiment.
 - La lessive est évacuée du distributeur au début du cycle de lavage.

REMARQUE

- Ne pas laisser durcir la lessive. Cela peut provoquer des blocages, de mauvaises performances de rinçage ou des odeurs.
- Pleine charge : Conformément aux recommandations du fabricant.
- Charge partielle: 1/2 de la quantité normale.
- Charge minimale: 1/3 charge.

Utilisation de la fonction ezDispense

Lorsque la fonction **ezDispense** est activée, le détergent liquide et l'assouplissant sont distribués dans les quantités définies, au moment approprié du cycle.

- Un compartiment à détergent plein durera environ 20 cycles standards, avec le tambour chargé à mi-hauteur.
- Les paramètres par défaut sont configurés pour distribuer **42 ml** de détergent et **30 ml** d'assouplissant pour **4-6 kg** de linge normalement sale. Cela peut être modifié en utilisant le bouton **Distributeur 1** ou **Distributeur 2**. Veuillez vous reporter aux **Options et fonctions supplémentaires** du chapitre **FONCTIONNEMENT** pour plus de détails.

- 1** Faites glisser lentement le bac distributeur de lessive jusqu'à la butée.

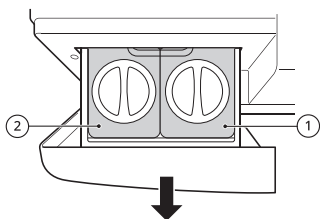

- ① Compartiment de détergent liquide
 ② Compartiment pour l'assouplissant textile liquide ou le détergent liquide

- 2** Tournez les couvercles des compartiments **ezDispense** dans le sens inverse des aiguilles d'une montre pour les ouvrir.

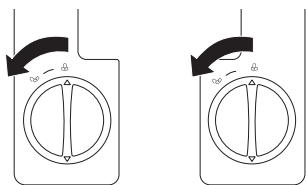

- 3** Versez le détergent et l'assouplissant dans leurs compartiments respectifs, jusqu'à la ligne **MAX**.

- Le bac **ezDispense** comporte deux compartiments. Placez le détergent liquide dans le compartiment de droite et l'assouplissant textile liquide ou le détergent liquide dans le compartiment de gauche. Si du détergent est ajouté dans le compartiment ②, l'assouplissant textile ne peut pas être utilisé.
- Ne mettez pas d'eau de javel liquide ou en poudre, ni de détergents en poudre, en gel ou en feuilles dans les compartiments **ezDispense**.
- Retirez tout détergent résiduel à l'extérieur du bac **ezDispense** avant de l'insérer.
- N'essayez pas de remplir les compartiments trop rapidement. Ajoutez lentement le détergent et l'assouplissant pour éviter les débordements.

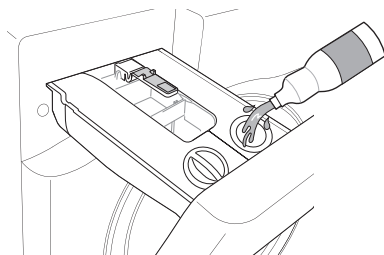

- 4** Après avoir rempli les compartiments, insérez les couvercles et tournez-les dans le sens des aiguilles d'une montre jusqu'à ce qu'ils soient bien fermés.

- Fermez bien les couvercles des compartiments **ezDispense** pour minimiser le flux d'air qui peut durcir ces additifs et les empêcher de se distribuer correctement.

Veillez à ne pas perdre les couvercles.

5 Fermez lentement le bac distributeur avant de commencer le cycle.

- Si le tiroir est fermé en le claquant, la lessive peut déborder dans un autre compartiment ou se déverser dans le tambour plus tôt que prévu.
- Veillez à ne pas vous coincer la main dans le tiroir lors de la fermeture.
- Il est normal qu'une petite quantité d'eau reste dans les compartiments du distributeur manuel à la fin du cycle.

⚠ ATTENTION

- Veillez à bien fermer les couvercles des compartiments avant utilisation. Sinon, le détergent et l'assouplissant risquent de durcir ou de déborder.
- Faites glisser le bac distributeur de lessive vers l'extérieur ou vers l'intérieur lentement et utilisez vos deux mains pour plus de sécurité. Sinon, vous risquez d'endommager le lave-linge ou de faire fuir le détergent ou l'adoucisseur par les orifices de ventilation.
- Le détergent ou l'assouplissant textile laissé dans les compartiments **ezDispense** pendant une période prolongée peut durcir et ne pas être distribué correctement.
- Ne retirez pas le bac du distributeur lorsque le produit est en cours de fonctionnement.
- Retirez le détergent/assouplissant dans les compartiments **ezDispense** avant de déplacer ou de relocaliser le lave-linge.

- Maintenez le niveau du compartiment **ezDispense** pour éviter que le contenu ne fuit.

Utilisation de la fonction de distribution manuelle

Ajoutez du détergent dans le distributeur manuel.

- 1 Appuyez sur le bouton **Distributeur 1** ou **Distributeur 2** à plusieurs reprises pour désactiver la fonction **ezDispense**.

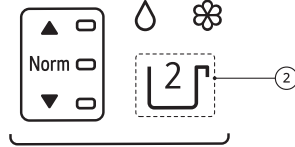
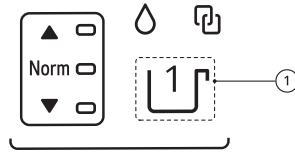

- ① Bouton **Distributeur 1**
- ② Bouton **Distributeur 2**

- 2 Ouvrez le bac distributeur de lessive.

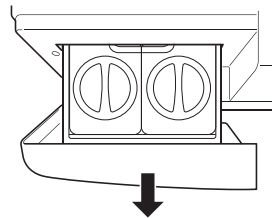

- 3 Chargez les produits de lessive dans les compartiments des distributeurs manuels appropriés.

- Utilisez le compartiment principal de la lessive au niveau du distributeur manuel de détergent en poudre ou liquide.

- Ne placez pas de feuilles, de tablettes ou de paquets de détergent dans le distributeur manuel.
- Si vous utilisez des paquets de détergent à usage unique, placez le paquet dans le tambour avant de charger le linge. Ne placez pas les paquets de détergent liquide ou en poudre dans les distributeurs.

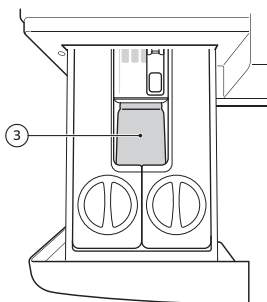

③ Compartiment manuel à lessive de lavage principal

- 4 Fermez en douceur le bac distributeur de lessive avant de démarrer le programme.
- Si le bac distributeur de lessive est fermé en le claquant, la lessive peut déborder dans un autre compartiment ou se déverser dans la cuve plus tôt que prévu.

⚠ ATTENTION

- Ne placez pas ou ne conservez pas de produits de lessive, tels que du détergent, de l'eau de Javel ou de l'assouplissant liquide, sur le dessus de votre lave-linge. Ces produits peuvent endommager la finition et les contrôles du lave-linge.

REMARQUE

- Le distributeur manuel ne peut pas être utilisé pour distribuer du détergent de pré-lavage.
- Lorsque vous ajoutez des tablettes de détergent et un adoucisseur d'eau, assurez-vous de désactiver la fonction **ezDispense**.

Compartiment manuel à lessive de lavage principal

Ce compartiment contient la lessive pour le cycle de lavage principal. Il est recommandé d'utiliser du détergent en poudre dans ce compartiment.

- De l'eau de Javel liquide ou en poudre sans danger pour les couleurs peut être ajoutée au compartiment de lavage principal manuel avec un détergent du même type. Ne pas mélanger les liquides et les poudres.
- Si vous utilisez un détergent qui ne se dissout pas facilement ou un détergent à haute viscosité, il laissera un résidu et bouchera le distributeur.
- Assurez-vous de désactiver la fonction **ezDispense**.

Ajouter des tablettes de lessive

Des tablettes de lessive peuvent également être utilisées lors du lavage.

- 1 Ouvrir la porte et mettre les tablettes de lessive dans le tambour avant de charger les vêtements.
- 2 Charger le linge dans le tambour et fermer la porte.

REMARQUE

- Ne pas mettre de tablettes dans le distributeur.
-

Ajouter un adoucisseur d'eau

Un adoucisseur d'eau, tel qu'un anti-calcaire, peut être utilisé pour réduire l'utilisation de lessive dans les régions où le degré de dureté de l'eau est élevé.

- Ajouter d'abord la lessive, puis l'adoucisseur d'eau. Répartir selon la quantité indiquée sur l'emballage.

Tableau des programmes

Programme de lavage

Coton		40 °C (Froid à 95 °C)	Charge max.: Évaluation
Description	Lave le linge normalement sali en combinant divers mouvements de tambour.		

Eco 40-60		40°C (40 °C à 60 °C)	Charge max.: Évaluation
Description	Lave des vêtements en coton normalement sales déclarés lavables à 40°C ou 60°C.		

TurboWash 59		40 °C (Froid à 60 °C)	Charge max. 4 kg
Description	Termine la totalité du cycle en 59 minutes sans compromettre les performances de lavage et l'entretien du tissu.		

Mix 40°C		40 °C (Froid à 60 °C)	Charge max. 4 kg
Description	Lave simultanément les tissus mixtes. <ul style="list-style-type: none"> • Utiliser pour divers types de tissus, à l'exception des vêtements spéciaux (soie/délicat, vêtements de sport, vêtements sombres, laine, couette/rideaux). 		

Synthétiques		40 °C (Froid à 60 °C)	Charge max. 4 kg
Description	Lave les vêtements qui ne nécessitent pas de repassage après le lavage. <ul style="list-style-type: none"> • Utiliser pour la polyamide, l'acrylique, le polyester. 		

Anti-allergie		60 °C	Charge max. 4 kg
Description	Permet de réduire les substances sources de réactions allergiques. <ul style="list-style-type: none"> • Utiliser pour du coton, des sous-vêtements, des taies d'oreiller, de la literie, des vêtements pour bébé. 		

Baby care vapeur		60 °C	Charge max. 4 kg
Description	Permet de laver les taches d'aliments sur les vêtements de bébé.		

Délicat		20 °C (Froid à 40 °C)	Charge max. 3 kg
Description	Lave la lingerie lavable en machine, les vêtements transparents et les dentelles.		

Main/Laine		30 °C (Froid à 40 °C)	Charge max. 2 kg
Description	Lave des vêtements délicats lavables à la main ou à la machine tels que la laine, lingerie et robes lavables etc. <ul style="list-style-type: none"> • Utiliser une lessive pour la laine lavable à la machine 		

Rapide 14		20 °C (20 °C à 40 °C)	Charge max. 2 kg
Description	Lave de petites quantités de vêtements légèrement sales pendant environ 14 minutes.		

Séchage seul		-	Évaluation (Séchage)
Description	Utilise les programmes automatiques pour sécher la plupart des charges. <ul style="list-style-type: none"> • Veiller à ce que le linge soit composé de matériaux similaires afin d'obtenir le meilleur résultat de séchage. 		

Lavage+Séchage		40 °C (Froid à 95 °C)	Évaluation (Séchage)
Description	Lave et sèche les vêtements dans le même programme.		

Nettoyage de la cuve		-	-
Description	Cette fonction permet de nettoyer l'intérieur de la cuve de votre appareil.		

Programme téléchargé		-	-
Description	Ce programme vous permet de télécharger un programme de lavage nouveau et spécial sur votre appareil avec un smartphone. Le programme par défaut est Rinçage+Essorage .		

REMARQUE

- Sélectionner la température de l'eau appropriée pour le programme de lavage choisi. Toujours suivre l'étiquette d'entretien du fabricant de vêtements ou ses instructions lors du lavage afin d'éviter d'endommager les vêtements.

REMARQUE

- Sélectionner la température de lavage et la vitesse d'essorage appropriées pour les programmes souhaités.
- La température réelle de l'eau peut différer de la température de cycle déclarée.
- Une lessive neutre est recommandée.

Options supplémentaires

*1 Cette option est automatiquement insérée dans le programme et ne peut pas être désélectionnée.

REMARQUE

- Les options **Fin différée** et **Ajout de linge** peuvent être sélectionnées pour chaque programme de lavage dans ce tableau.

Programme	Intensif	Prélavage	Rinçage+	Séchage
Coton	●	●	●	●
Eco 40-60	●	●	●	●
TurboWash 59		●	●	●
Mix 40°C	●	●	●	●
Synthétiques	●	●	●	●
Anti-allergie	●		●	●
Baby care vapeur	●		●	●
Délicat	●		●	
Main/Laine	●		●	
Rapide 14			●	●
Séchage seul				●*1

Programme	Intensif	Prélavage	Rinçage+	Séchage
Lavage+Séchage	●	●	●	●*1

Vitesse d'essorage maximale sélectionnable

Programme	Vitesse de rotation	
	Par défaut	Disponible
Coton	1400 tr/min	Toutes
Eco 40-60	1400 tr/min	Toutes
TurboWash 59	1200 tr/min	400 à 1400 tr/min
Mix 40°C	1000 tr/min	Toutes
Synthétiques	1400 tr/min	Toutes
Anti-allergie	1400 tr/min	Toutes
Baby care vapeur	1000 tr/min	Jusqu'à 1000 tr/min
Délicat	800 tr/min	Jusqu'à 800 tr/min
Main/Laine	800 tr/min	Jusqu'à 800 tr/min
Rapide 14	400 tr/min	Toutes
Séchage seul	-	-/1000/1200/1400 tr/min
Lavage+Séchage	1400 tr/min	1000 à 1400 tr/min

REMARQUE

- La vitesse d'essorage maximale réelle peut varier en fonction des conditions de charge. Les valeurs ci-dessus sont arrondies à la centaine la plus proche.

Données de consommation

Description de l'unité

kg : Charge du linge

h:mm : Durée du programme

kWh : Consommation d'énergie



°C : Température maximale à l'intérieur du textile traité

Litres : Consommation d'eau

tr/min : Vitesse d'essorage maximale

% : Humidité résiduelle à la fin de la phase d'essorage. Plus la vitesse d'essorage est élevée, plus le bruit est important et plus le taux d'humidité résiduelle est bas.

Programmes communs

Programme	kg	h:mm	kWh	°C	Litres	tr/min	%
Coton 20 °C	9	1:51	0,177	31	55,0	1350	51,0
Coton 60 °C	9	3:21	1,362	51	57,0	1350	51,0
Eco 40-60 (Pleine)*¹	9	3:48	1,011	42	63,0	1360	50,0
Eco 40-60 (Moitié)*¹	4,5	2:50	0,500	33	48,0	1360	51,0
Eco 40-60 (Quart)*¹	2,5	2:40	0,242	27	39,0	1360	54,0
Mix 40°C	4	1:21	0,458	35	54,0	1000	66,0
Rapide 14	2	0:14	0,046	25	39,0	400	93,0
Eco 40-60 + *²(Pleine)*³	6	7:50	4,520	45	110,0	1360	-
Eco 40-60 + *²(Moitié)*³	3	4:50	2,180	30	60,0	1360	-

*1 Elle est capable de nettoyer le linge en coton normalement sale déclaré lavable à 40 °C ou 60 °C, dans le même cycle, et ce programme est utilisé pour évaluer la conformité avec la législation de l'UE relative à l'écoconception (UE 2019/2023).

*2 Option de séchage Normal Eco

*3 Elle est capable de nettoyer le linge en coton normalement sale déclaré lavable à 40 °C ou 60 °C, dans le même cycle, et de le sécher de sorte qu'il peut être rangé immédiatement dans une armoire, et ce programme est utilisé pour évaluer la conformité avec la législation de l'UE relative à l'écoconception (UE 2019/2023).

REMARQUE

- Les valeurs des programmes communs, à l'exception des cycles **Eco 40-60** et **Eco 40-60 + ** ne sont fournies qu'à titre indicatif.
- Le Règlement UE 2019/2023, valable à partir du 1er mars 2021, est lié aux classes d'efficacité énergétique par le Règlement UE 2019/2014.
- Scannez le code QR indiqué sur l'étiquette énergétique fournie avec l'appareil, qui mentionne un lien Web vers les informations relatives aux performances de l'appareil dans la base de données UE EPREL. Conservez l'étiquette énergétique, le manuel du propriétaire et tous les autres documents fournis avec l'appareil pour toute référence ultérieure.
- Vous trouverez le nom du modèle sur l'étiquette de valeurs nominales de l'appareil, ouvrez la porte située juste à côté de l'ouverture du tambour.
- Pour trouver les mêmes informations dans EPREL, visitez le site **<https://eprel.ec.europa.eu>** et lancez la recherche en utilisant le nom du modèle. (Valide à partir du 1er mars 2021)

Programme de séchage

Conseils généraux pour le séchage

Utiliser les programmes automatiques pour sécher la plupart des charges. Des capteurs électroniques mesurent la température de l'évacuation pour augmenter ou diminuer les températures de séchage pour un temps de réaction plus rapide et un contrôle plus précis de la température.

- Le robinet d'eau froide doit être laissé ouvert pendant les cycles de séchage.
- Le processus automatique de cet appareil du lavage au séchage peut être facilement sélectionné.
- Veiller à ce que les vêtements soient similaires en matière et en épaisseur afin d'obtenir le meilleur résultat de séchage.
- Ne pas surcharger l'appareil en bourrant trop d'articles dans le tambour. Les articles doivent pouvoir culbuter librement.
- Si vous ouvrez la porte et retirez la charge avant que l'appareil n'ait terminé son programme, ne pas oublier d'appuyer sur le bouton **Départ/Pause**.
- À la fin du cycle de séchage, **End** s'affiche à l'écran. Si vous ne déchargez pas les vêtements du tambour après une certaine période, **Ed** s'affiche à l'écran et l'appareil tourne les vêtements périodiquement pendant environ 4 heures afin de réduire les plis. Pour arrêter cette fonction, appuyez sur n'importe quel bouton et déchargez les vêtements du tambour.

Articles de laine

Ne pas sécher d'articles de laine au tambour. Les remettre dans leur forme d'origine et les sécher à plat.

Matières tissées et tricotées

Certaines matières tissées et tricotées peuvent se contracter, en quantités variables, en fonction de leur qualité.

Toujours étirer ces matières immédiatement après séchage.

Pressage permanent et synthétiques

Ne pas surcharger votre appareil. Sortir les articles de presse permanents dès que l'appareil s'arrête afin de réduire les plis.

Vêtements de bébé et chemises de nuit

Toujours vérifier les instructions du fabricant.

Couvertures et duvets

Vérifier les étiquettes d'entretien des tissus sur les couvertures et les couettes avant d'utiliser le programme de séchage. Certaines couvertures et couettes peuvent se contracter sous l'effet de l'air chauffé.

Caoutchouc et plastiques

Ne pas sécher les articles fabriqués à partir de ou contenant du caoutchouc ou des matières plastiques, tels que :

- Tabliers, bavoirs, couvertures de chaise
- Rideaux et nappes
- Tapis de bain

Fibre de verre

Ne pas sécher des articles en fibre de verre dans l'appareil. Des particules de verre laissées dans l'appareil peuvent être collectées par vos vêtements et provoquer une irritation de la peau.

REMARQUE

- Lorsque vous désactivez le cycle de séchage de l'appareil, le moteur du ventilateur de séchage peut être actionné pour se protéger pendant 60 secondes.
- Prendre garde en retirant vos vêtements de l'appareil, car l'appareil ou les vêtements peuvent être chauds.
- Le temps de séchage estimé varie du temps de séchage réel au cours du cycle Automatique. Le type de tissu, la taille de la charge et la sécheresse affectent le temps de séchage sélectionné.
- Lorsque vous sélectionnez le séchage seulement, l'essorage se met automatiquement en route pour l'efficacité énergétique.

Utilisation d'un programme de Séchage

Vous pouvez personnaliser le programme en utilisant les fonctions de séchage suivantes :

Normal (🌀)

Réduit la durée du séchage et la consommation d'énergie pendant le programme de séchage.

- Type de tissu : Coton ou lin tels que serviettes en coton, t-shirts et vêtements en lin.
- Charge max.: **Évaluation**

Minuterie 30/60/120 minutes

Modifiez le temps de séchage en fonction de la charge maximale.

- Type de tissu : Coton, serviettes
- Charge max. : **1 kg (30 minutes), 2 kg (60 minutes), 4 kg (120 minutes)**

Repassage (👉)

Adapté au repassage pour sécher facilement des vêtements humides.

- Type de tissu : Coton ou lin, prêt à repasser à la fin du cycle.
- Charge max.: **Évaluation**

Basse température (🌡️)

Adapté au séchage à basse température pour moins de dégâts aux vêtements.

- Type de tissu: Pour des tissus délicats
- Charge max. **3,5 kg**

Normal Éco (🌿)

Adapté à un programme de séchage basse énergie.

- Type de tissu : Coton ou lin tels que serviettes en coton, t-shirts et vêtements en lin.
- Charge max.: **Évaluation**

REMARQUE

- La capacité du lave-linge pour laver des vêtements est deux fois plus élevée que pour le séchage des vêtements. Si le lave-linge doit être utilisé pour sécher une charge, la charge de lavage doit être plus petite pour des performances de séchage efficaces. Si une pleine charge est lavée, retirez la moitié des vêtements avant de commencer le programme de séchage.

REMARQUE

- Tous les cycles de séchage commencent par un bref cycle d'essorage afin d'extraire le plus d'humidité possible de la charge avant le séchage.

Utiliser une fonction de Lavage et de Séchage.

- 1 Préparer les vêtements et charger le tambour.
 - Pour des charges uniformément sèches, tous les articles de la charge doivent être similaires en matière et en épaisseur.
 - Ne pas surcharger le tambour. Les articles doivent pouvoir tourner librement.
- 2 Appuyez sur le bouton **Marche/Arrêt**.
- 3 Sélectionner un programme de lavage.
- 4 Ajouter de la lessive.
- 5 Appuyer à plusieurs reprises sur le bouton **Séchage** pour faire défiler les sélections :
 - Normal (🌀) - Pour un séchage général
 - Minuterie 30/60/120 minutes - Pour un séchage minuté
 - Repassage (👕) - Pour un séchage humide d'articles à repasser
 - Basse température (🌡️) - Pour des tissus délicats

- 6 Appuyez sur le bouton **Départ/Pause**.

Utiliser uniquement une fonction de Séchage.

- 1 Préparer les vêtements et charger le tambour.
 - Pour des charges uniformément sèches, tous les articles de la charge doivent être similaires en matière et en épaisseur.
 - Ne pas surcharger le tambour. Il doit y avoir suffisamment de place pour que les vêtements tournent librement.
- 2 Appuyez sur le bouton **Marche/Arrêt**.
 - Ne pas sélectionner de programme de lavage ni ajouter de lessive.
- 3 Appuyer à plusieurs reprises sur le bouton **Séchage** pour faire défiler les sélections :
 - Normal (🌀) - Pour un séchage général
 - Minuterie 30/60/120 minutes - Pour un séchage minuté
 - Repassage (👕) - Pour un séchage humide d'articles à repasser
 - Basse température (🌡️) - Pour des tissus délicats
 - Normal Éco (🌀) - Pour des tissus plus lourds
- 4 Appuyez sur le bouton **Départ/Pause**.

REMARQUE

- Si vous sélectionnez le programme, vous ne pourrez pas sélectionner un programme de séchage. Si cela se produit, appuyer deux fois sur le bouton **Marche/Arrêt** pour mettre la machine hors tension puis sous tension.
-

Options et fonctions complémentaires

Vous pouvez utiliser les options et fonctions supplémentaires pour personnaliser les programmes.

Personnalisation d'un programme de lavage

Chaque programme a des paramètres par défaut qui sont sélectionnés automatiquement. Vous pouvez également personnaliser ces paramètres à l'aide de ces boutons.

Temp.

Ce bouton sélectionne la température de lavage pour le programme sélectionné.

- Appuyez sur le bouton **Temp.** jusqu'à ce que le réglage souhaité soit allumé.
- Sélectionner la température d'eau appropriée au type de charge à laver. Suivre les étiquettes de soins des tissus des vêtements pour de meilleurs résultats.

Essorage

L'intensité d'essorage peut être sélectionnée en appuyant sur ce bouton à plusieurs reprises.

- Appuyez sur le bouton **Essorage** pour sélectionner la vitesse d'essorage.

REMARQUE

- Si **0** du niveau d'essorage est sélectionné, le tambour du lave-linge tournera avant la vidange.

Rinçage+

Cette fonction est recommandée pour les personnes allergiques à la lessive.

- Appuyez sur le bouton **Rinçage+** pour ajouter une fois un cycle de rinçage.

Intensif

Cette fonction est utilisée pour laver les vêtements normalement salis ou très salis.

- Appuyez sur le bouton **Intensif**.

Suivre les étapes suivantes pour personnaliser un programme de lavage :

- 1 Préparer les vêtements et charger le tambour.
- 2 Appuyez sur le bouton **Marche/Arrêt**.
- 3 Ajouter de la lessive.
- 4 Sélectionner un programme de lavage.
- 5 Personnaliser le programme de lavage (**Temp.**, **Essorage**, **Rinçage+** et **Intensif**) selon les besoins.
- 6 Appuyez sur le bouton **Départ/Pause**.

Utiliser uniquement une fonction d'essorage

- 1 Préparer les vêtements et charger le tambour.
- 2 Appuyez sur le bouton **Marche/Arrêt**.

- Ne pas sélectionner de programme de lavage ni ajouter de lessive.

3 Appuyez sur le bouton **Essorage**.

4 Appuyez sur le bouton **Départ/ Pause**.

REMARQUE

- Si vous sélectionnez le programme de lavage, vous ne pourrez pas sélectionner uniquement un essorage. Si cela se produit, appuyer deux fois sur le bouton **Marche/Arrêt** pour mettre la machine hors tension puis sous tension.

Utilisation des options de base

Vous pouvez personnaliser les programmes en utilisant les options de base suivantes :

Prélavage

Cette option est recommandée lors du lavage du linge très sale.

1 Appuyez sur le bouton **Marche/ Arrêt**.

2 Sélectionner un programme de lavage.

3 Appuyez et maintenez le bouton **Intensif** pendant 3 secondes.

4 Appuyez sur le bouton **Départ/ Pause**.

Ajout de linge

Vous pouvez utiliser cette option pour ajouter ou enlever des vêtements après démarrage du programme de lavage.

1 Appuyez sur le bouton **Marche/ Arrêt**.

2 Sélectionner un programme de lavage.

3 Appuyez sur le bouton **Départ/ Pause**.

4 Appuyez sur le bouton **Ajout de linge** selon les besoins.

5 Ouvrez la porte après son déverrouillage et ajoutez ou retirez les vêtements nécessaires.

6 Fermer la porte et appuyer sur le bouton **Départ/Pause**.

REMARQUE

- Pour des raisons de sécurité, la porte reste verrouillée lorsque le niveau de l'eau ou la température est élevée à l'intérieur du tambour. Il est impossible d'ajouter des vêtements pendant cette période.

Fin différée

Vous pouvez régler cette fonction pour que l'appareil démarre automatiquement et s'arrête après un intervalle de temps spécifié.

1 Appuyez sur le bouton **Marche/ Arrêt**.

- 2 Sélectionner un programme de lavage.
- 3 Appuyez sur le bouton **Fin différée** selon les besoins.
- 4 Appuyez sur le bouton **Départ/ Pause**.

REMARQUE

- Excepté le voyant LED du bouton **Fin différée**, tous les voyants LED sur le panneau de commande seront éteints dans les 20 minutes. Cette fonctionnalité peut varier en fonction du modèle acheté.
- Le délai est le temps à la fin du programme, non pas le début. Le temps de fonctionnement réel peut varier en raison de la température de l'eau, des vêtements et d'autres facteurs.
- Pour annuler la fonction, le bouton **Marche/Arrêt** doit être appuyé.
- Éviter d'utiliser une lessive liquide pour cette fonction.

Utilisation de l'ezDispense

Utilisez les boutons **Distributeur 1** et **Distributeur 2** pour configurer et contrôler la fonction **ezDispense**.

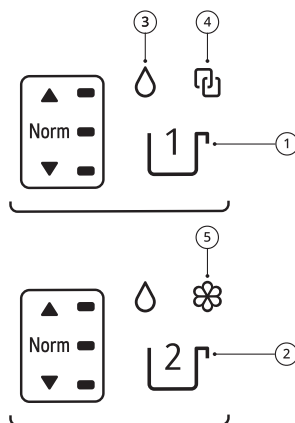





- ① Bouton **Distributeur 1**
- ② Bouton **Distributeur 2**
- ③ Indicateur de détergent liquide
- ④ Indicateur de lien (utilisation uniquement de détergent liquide dans les deux compartiments)
- ⑤ Indicateur pour assouplissant textile liquide

REMARQUE

- Quand il n'y a pas suffisamment de détergent ou d'adoucissant ;
 - En cas d'appui sur le bouton **Marche/Arrêt** : la LED clignote et un avertisseur sonore retentit.
 - En cas de fonctionnement de l'appareil : la LED clignote.
- Les paramètres par défaut sont configurés pour distribuer le détergent du **Distributeur 1** et l'assouplissant textile du **Distributeur 2**.

Modification du niveau de distribution pour une charge unique

- 1 Appuyez sur le bouton **Marche/Arrêt**.
- 2 Tournez le bouton pour sélectionner le cycle souhaité.
- 3 Appuyez sur le bouton **Distributeur 1** ou **Distributeur 2** pour augmenter ou diminuer la quantité distribuée par rapport aux valeurs par défaut.

Indicateur des boutons	Montant distribué*1
	Plus (110%)
	Normal (100%)
	Moins (90%)
	Désactivée (0%)

*1 Les paramètres par défaut sont configurés pour distribuer **42 ml** de détergent et **30 ml** d'assouplissant pour **4-6 kg** de linge normalement sale.

- 4 Appuyez sur le bouton **Départ/Pause**.

REMARQUE

- Utilisez les recommandations du fabricant sur l'emballage du détergent ou de l'assouplissant textile lorsque vous fixez les quantités d'**ezDispense** pour une charge standard de **4 à 6 kg**.
- La plupart des cycles utiliseront automatiquement les quantités par défaut que vous avez définies, indiquées par le voyant LED normal sur les boutons du **Distributeur 1** et du **Distributeur 2**.
- Les cycles **Délicat** et **Nettoyage de la cuve** désactivent la fonction **ezDispense** par défaut.

Modification des quantités de dispense pour défaut

Les paramètres par défaut sont configurés pour distribuer **42 ml** de détergent et **30 ml** d'assouplissant pour **4-6 kg** de linge normalement sale.

La lessive doit être utilisée conformément aux instructions du fabricant de la lessive et choisie selon le type, la couleur, la salissure du tissu et la température de lavage.

- 1 Appuyez sur le bouton **Marche/Arrêt**.
- 2 Modifier les quantités de distribution par défaut.
 - **Distributeur 1** : Maintenez le bouton **Distributeur 1** pendant 3 secondes.
 - **Distributeur 2** : Maintenez le bouton **Distributeur 2** pendant 3 secondes.
- 3 Tournez le bouton pour augmenter ou diminuer la quantité de détergent

ou d'assouplissant. La quantité est affichée à l'écran.

- Les quantités par défaut peuvent être augmentées ou diminuées par incréments de **1 ml**, dans une fourchette de **9 ml à 150 ml**. La quantité distribuée peut varier légèrement selon le modèle.

4 Enregistrez les modifications par défaut.

- **Distributeur 1** : Maintenez le bouton **Distributeur 1** pendant 3 secondes.
- **Distributeur 2** : Maintenez le bouton **Distributeur 2** pendant 3 secondes.

Utilisation des deux distributeurs pour détergent liquide

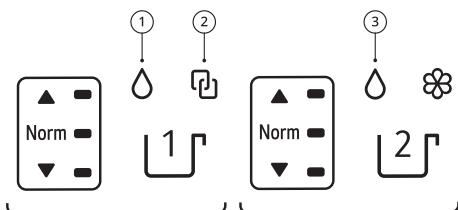

REMARQUE

- Si vous réglez les deux distributeurs de détergent liquide, vous ne pouvez pas utiliser le distributeur d'assouplissant liquide pour l'assouplissant liquide.
- Si vous souhaitez utiliser un adoucissant liquide :
 - Une fois le programme terminé, sélectionnez **Rinçage+Essorage** (programme par défaut du cycle de téléchargement) et ajoutez l'adoucissant directement dans le tambour ou dans le compartiment à lessive de lavage principal manuel.

- Si vous avez téléchargé un cycle de téléchargement, **Rinçage+Essorage** n'est pas disponible.

Réglage du Distributeur 2 pour distribuer le même détergent liquide

- 1** Appuyez sur le bouton **Marche/Arrêt**.
- 2** Maintenez les boutons **Distributeur 1** et **Distributeur 2** appuyés en même temps pendant 3 secondes.
- 3** Appuyez sur le bouton **Distributeur 1** pour allumer l'indicateur du lien ②.
 - L'indicateur ① du détergent liquide est toujours allumé.
 - Lorsque l'indicateur du lien ② est sélectionné, le bouton **Distributeur 2** ne peut pas être actionné.
- 4** Maintenez les boutons **Distributeur 1** et **Distributeur 2** appuyés en même temps pendant 3 secondes pour enregistrer les modifications.

Réglage du Distributeur 2 pour distribuer des détergents liquides différents

- 1** Appuyez sur le bouton **Marche/Arrêt**.
- 2** Maintenez les boutons **Distributeur 1** et **Distributeur 2** appuyés en même temps pendant 3 secondes.
- 3** Appuyez sur le bouton **Distributeur 2** pour allumer l'indicateur du détergent liquide ③.

- 4 Maintenez les boutons **Distributeur 1** et **Distributeur 2** appuyés en même temps pendant 3 secondes pour enregistrer les modifications.

Nettoyage ezDispense

Utilisez cette fonction avant de changer le type de lessive ou d'adoucissant. Cette fonction nettoie les résidus de lessive ou d'adoucissant dans le tuyau raccordé à **ezDispense** ① (lors du changement de type de lessive ou d'adoucissant).

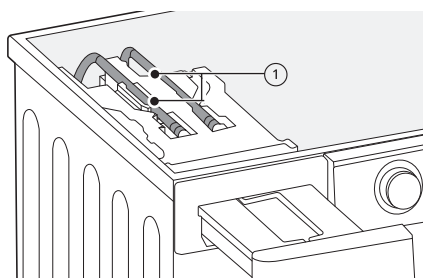

REMARQUE

- Faites-la fonctionner une fois par mois (ou plus si nécessaire) pour éliminer les accumulations de lessive et autres résidus.
- Si vous ne nettoyez pas le compartiment **ezDispense**, la lessive ou l'adoucissant restera dans le tuyau connecté.
- L'utilisation de cette fonction peut provoquer la formation de la mousse dans le tambour.

- 1 Lavez le compartiment **ezDispense** qui a besoin d'être nettoyé. Pour plus de détails, veuillez consulter **Nettoyer périodiquement l'appareil et effectuer une évacuation d'urgence de l'eau** dans le chapitre **MAINTENANCE**.

- 2 Remplissez l'eau dans le compartiment à nettoyer jusqu'à la ligne **MAX**.

- 3 Appuyez sur le bouton **Marche/Arrêt**.

- 4 Maintenez le bouton **Essorage** enfoncé pendant 3 secondes pour nettoyer le tuyau connecté. Lorsque cette option est sélectionnée, **dL** apparaît à l'écran.

- 5 Appuyez sur le bouton **Distributeur 1** ou **Distributeur 2** pour sélectionner le compartiment à nettoyer.

- Les deux compartiments peuvent être nettoyés en même temps.

- 6 Appuyez sur le bouton **Départ/Pause**. Termine cette fonction dans les 16 minutes.

Réglages

Verrouillage enfant

Utiliser cette option pour désactiver les commandes. Cette fonction peut empêcher les enfants de changer de cycle ou d'utiliser l'appareil.

REMARQUE

- Lorsque cette fonction est activée, tous les boutons sont verrouillés, sauf le bouton **Marche/Arrêt**.
- Lorsque les commandes sont verrouillées, **dL** et la durée restante est alternativement affichée à l'écran pendant le lavage lorsque cette fonction est engagée.

REMARQUE

- La mise hors tension ne réinitialise pas cette fonction. Vous devez désactiver cette fonction avant de pouvoir accéder à d'autres fonctions.
-

Verrouillage du panneau de commande

- 1 Mettre l'appareil sous tension.
- 2 Appuyer et rester appuyé sur les boutons **Fin différée** et **Ajout de linge** simultanément pendant 3 secondes pour activer cette fonction.
 - Un signal sonore retentit et **⏸** s'affiche à l'écran.

Déverrouillage du panneau de commande

- 1 Mettre l'appareil sous tension.
- 2 Appuyer simultanément et maintenir les boutons **Fin différée** et **Ajout de linge** pendant 3 secondes pour désactiver cette fonction.

Son On/Off

Cet appareil joue une mélodie lorsqu'il démarre et s'arrête.

- Appuyez simultanément sur les boutons **Rinçage+** et **Séchage** et maintenez-les enfoncés pendant 3 secondes afin de désactiver/activer cette fonction.

FONCTIONS SMART

Application LG ThinQ

L'application **LG ThinQ** vous permet de communiquer avec l'appareil à l'aide d'un smartphone.

Caractéristiques de l'application LG ThinQ

Communiquez avec le dispositif depuis un Smartphone au moyen de fonctions intelligentes.

Dem. à distance

Cela vous permet de contrôler l'appareil à distance depuis l'application **LG ThinQ**.

Programme téléchargé

Vous pouvez télécharger des cycles nouveaux et spéciaux qui ne sont pas inclus dans les cycles de base de l'appareil.

Une variété de cycles spécialisés spécifiques à l'appareil peut être téléchargée sur les appareils enregistrés avec succès.

Une fois le téléchargement d'un cycle dans l'appareil terminé, l'appareil garde le cycle téléchargé jusqu'au téléchargement d'un nouveau.

REMARQUE

- Un seul cycle téléchargé peut être enregistré dans l'appareil à la fois.

Nettoyage de la cuve

Cette fonction indique le nombre de cycles restants avant de lancer la fonction **Nettoyage de la cuve**.

Contrôle de l'Énergie

Cette fonction vérifie la consommation d'énergie des programmes récemment utilisés et la moyenne mensuelle.

Smart Diagnosis (Diagnostic intelligent)

Cette fonction fournit des informations utiles pour le diagnostic et la résolution de problèmes avec l'appareil sur la base du modèle d'utilisation.

Réglages

Vous permet de régler plusieurs options dans l'appareil et dans l'application.

Alertes de notification

Lorsque le cycle est terminé ou si l'appareil a des problèmes, vous avez la possibilité de recevoir des notifications instantanées sur un smartphone. Les notifications sont déclenchées même si l'application **LG ThinQ** est désactivée.

REMARQUE

- Si vous changez de routeur sans fil, de fournisseur d'accès à Internet ou de mot de passe, supprimer l'appareil enregistré de l'application **LG ThinQ** et l'enregistrer à nouveau.
- L'application peut changer, dans le but d'améliorer le produit, sans que les utilisateurs n'en soient informés.
- Les caractéristiques peuvent varier selon le modèle.

Avant d'utiliser l'application LG ThinQ

1 Vérifier la distance entre l'appareil et le routeur sans fil (Réseau Wi-Fi).

- Si la distance entre l'appareil et le routeur sans fil est trop éloignée, la puissance du signal devient faible. L'installation peut prendre trop de temps ou l'installation peut échouer.

2 Désactiver les **données mobiles** ou les **données cellulaires** sur votre smartphone.

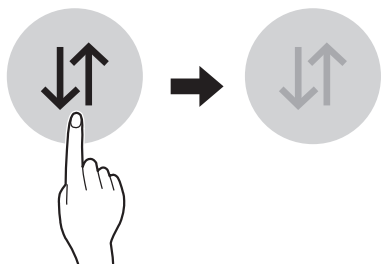

3 Connectez votre smartphone au routeur sans fil.

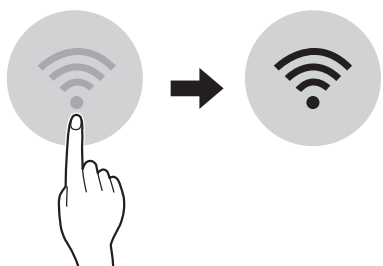

REMARQUE

- Pour vérifier la connexion Wi-Fi, vérifiez que l'icône  s'allume sur le panneau de commande.
- L'appareil prend en charge les réseaux Wi-Fi 2,4 GHz uniquement. Pour vérifier la fréquence de votre réseau,

contacter votre fournisseur de services Internet ou consulter le manuel de votre routeur sans fil.

- **LG ThinQ** ne saurait être tenu responsable en cas de problèmes de connexion au réseau, ou de problèmes/dysfonctionnements/erreurs provoqués par la connexion réseau.
- Si l'appareil a du mal à se connecter à la Wi-Fi, il se peut qu'il soit trop éloigné du routeur. Achetez un répéteur Wi-Fi pour améliorer la force du signal.
- La connexion Wi-Fi peut avoir du mal à s'établir, ou peut être coupée à cause d'un environnement gênant.
- La connexion réseau peut avoir du mal à fonctionner, en fonction du fournisseur d'accès choisi.
- L'environnement sans fil peut entraîner un ralentissement du réseau.
- L'appareil ne peut pas être enregistré en raison de problèmes liés à la transmission du signal sans fil. Débranchez l'appareil et attendez environ une minute avant de réessayer.
- Si le pare-feu de votre routeur sans fil est activé, désactivez le pare-feu ou ajoutez une exception à ce dernier.
- Le nom du réseau sans fil (SSID) doit être composé d'une combinaison de chiffres et de lettres anglais. (Les caractères spéciaux ne sont pas autorisés.)
- L'interface d'utilisateur du Smartphone (IU) peut varier en fonction du système d'exploitation du téléphone (SE) et du fabricant.
- Si le protocole de sécurité du routeur est configuré sur **WEP**, il est possible que vous ne puissiez pas configurer le réseau. Veuillez le modifier par d'autres protocoles de sécurité (**WPA2**

est recommandé) et enregistrer le produit à nouveau.

Installation de l'application LG ThinQ

Rechercher l'application **LG ThinQ** dans Google Play Store & Apple App Store sur un smartphone. Suivre les instructions pour télécharger et installer l'application.

Activation de la connexion réseau

- 1 Exécutez l'application **LG ThinQ**.
- 2 Sélectionnez et appuyez sur le bouton **Lave-linge à chargement frontal** dans l'application.
- 3 Appuyez sur le bouton **Marche/Arrêt** sur le panneau de commande.
- 4 Appuyez et maintenez le bouton **Wi-Fi** enfoncé pendant 3 secondes sur le panneau de commande.
 - Le voyant LED Wi-Fi clignote pendant le processus de connexion.

Utilisation de l'appareil à distance

Dem. à distance

Utiliser un smartphone pour contrôler votre appareil à distance. Vous pouvez également surveiller le fonctionnement de votre programme de sorte que vous

sachiez combien de temps il reste pour ce programme.

Utiliser cette fonction

- 1 Mettre les vêtements dans le tambour.
 - Si vous le souhaitez, ajouter de l'eau de Javel ou un assouplissant dans les zones appropriées du distributeur.
- 2 Appuyez sur le bouton **Marche/Arrêt**.
- 3 Appuyez et maintenez le bouton **Dem. à distance** pendant 3 secondes pour activer la fonction de commande à distance.
- 4 Démarrer un cycle depuis l'application **LG ThinQ** sur votre smartphone.

REMARQUE

- Une fois cette fonction activée, vous pouvez seulement démarrer un cycle depuis l'application pour smartphone **LG ThinQ**. Si le cycle ne démarre pas, l'appareil attend pour le démarrer jusqu'à ce qu'il soit désactivé à distance depuis l'application ou que cette fonction soit désactivée.
- Si la porte a été ouverte, vous ne pouvez pas démarrer un cycle à distance.

Désactiver cette fonction manuellement

Lorsque cette fonction est activée, appuyez et maintenez le bouton **Dem. à distance** enfoncé pendant 3 secondes.

Désactivation de la connexion réseau

- 1 Appuyez sur le bouton **Marche/Arrêt** sur le panneau de commande.
- 2 Appuyez simultanément sur les boutons **Essorage** et **Fin différée** et maintenez-les enfoncés pendant 3 secondes afin de désactiver la connexion réseau.

Consommation d'énergie en veille

Consommation d'énergie en veille	0,5 W
Consommation d'énergie du réseau en veille	2,0 W
Le laps de temps à l'issue duquel la fonction de gestion de la consommation, ou une fonction similaire, font passer automatiquement l'appareil en mode veille et/ou d'arrêt et/ou dans l'état assurant la veille en réseau	20 minutes

REMARQUE

- L'activation de la connexion au réseau peut augmenter la consommation électrique de l'appareil.

publique Mozilla ou les autres licences libres de ce produit, rendez-vous sur <http://opensource.lge.com>.



En plus du code source, tous les termes de la licence, ainsi que les exclusions de garantie et les droits d'auteur, sont disponibles au téléchargement.

LG Electronics peut aussi vous fournir le code source sur CD-ROM moyennant le paiement des frais de distribution (support, envoi et manutention) sur simple demande adressée par e-mail à opensource@lge.com. Cette offre est valable pour une période de trois ans à compter de la date de la dernière distribution de ce produit. Cette offre est valable pour toute personne possédant cette information.

Informations sur les logiciels libres

Pour obtenir le code source sous la licence publique générale, la licence publique générale limitée, la licence

Smart Diagnosis (Diagnostic intelligent)

Cette fonctionnalité est uniquement disponible sur les modèles avec le logo  ou . Utilisez cette fonctionnalité pour vous aider à diagnostiquer et à résoudre des problèmes liés à votre appareil.

REMARQUE

- Pour des raisons qui ne sont pas imputables à la négligence de LGE, le service peut ne pas fonctionner en raison de facteurs externes tels que, notamment, l'indisponibilité du Wi-Fi, la déconnexion du Wi-Fi, la politique du service d'applications local ou la non-disponibilité de l'application.
- La fonctionnalité peut être sujette à modification sans préavis et peut avoir une forme différente en fonction de l'endroit où vous vous trouvez.

Utiliser LG ThinQ pour diagnostiquer des problèmes

Si vous rencontrez un problème avec votre appareil équipé Wi-Fi, il peut transmettre des données de dépannage à un smartphone à l'aide de l'application **LG ThinQ**.

- Lancez l'application **LG ThinQ** et sélectionnez la fonction **Smart Diagnosis** dans le menu. Suivez les instructions fournies dans l'application **LG ThinQ**.



Utiliser le diagnostic sonore pour diagnostiquer des problèmes

Pour utiliser la méthode de diagnostic sonore, suivre les instructions ci-dessous.

- Lancez l'application **LG ThinQ** et sélectionnez la fonction **Smart Diagnosis** dans le menu. Suivez les instructions de diagnostic sonore fournies dans l'application **LG ThinQ**.

- 1 Appuyer sur le bouton **Marche/Arrêt** pour mettre l'appareil sous tension.

- N'appuyer sur aucun autre bouton.

- 2 Placer le micro de votre smartphone près du logo  ou .

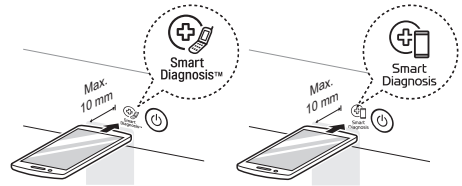

- 3 Appuyez et maintenez le bouton **Temp.** pendant au moins 3 secondes tout en tenant le micro du smartphone sur le logo jusqu'à ce que le transfert des données soit terminé.

- Maintenir le smartphone en place jusqu'à ce que le transfert des données soit terminé. Le temps restant pour le transfert des données s'affiche.

- 4 Une fois le transfert des données terminé, le diagnostic s'affiche dans l'application.

REMARQUE

- Pour de meilleurs résultats, ne pas déplacer le smartphone lorsque les tonalités sont transmises.
-

MAINTENANCE

⚠ AVERTISSEMENT

- Débrancher l'appareil avant de le nettoyer afin d'éviter tout risque de choc électrique. Le non-respect de cet avertissement peut entraîner des blessures graves, un incendie, un choc électrique ou la mort.
- Ne jamais utiliser de produits chimiques, nettoyants abrasifs ou solvants pour nettoyer l'appareil. Ceux-ci peuvent endommager la finition.

Nettoyage après chaque lavage

Que dois-je nettoyer

Toujours retirer les éléments du lave-linge une fois le cycle terminé. Laisser des articles humides dans le lave-linge peut causer des plis, un transfert de couleur et des odeurs.

- Une fois le cycle de lavage terminé, essuyer la porte et le joint de porte pour éliminer toute humidité.
- Laisser la porte légèrement ouverte pour sécher le tambour.
- Essuyer l'appareil avec un chiffon sec pour enlever toute l'humidité.

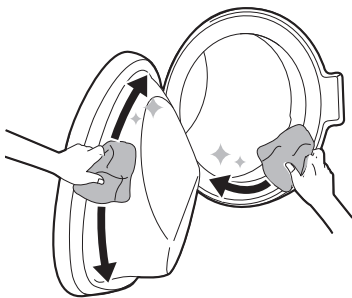

⚠ AVERTISSEMENT

- Ne laisser la porte ouverte pour sécher l'intérieur de l'appareil que si les enfants sont surveillés à la maison.

Nettoyage de l'extérieur

Un bon entretien de votre appareil peut prolonger sa durée de vie.

Extérieur

- Essuyer immédiatement tout déversement.
- Essuyer avec un chiffon humide, puis à nouveau avec un chiffon sec en s'assurant qu'il n'y ait pas d'humidité dans les joints ou les fentes du boîtier.
- Ne pas appuyer sur la surface ou l'écran avec des objets pointus.

Porte

- Laver l'extérieur et l'intérieur avec un chiffon humide, puis sécher avec un chiffon doux.

AVERTISSEMENT

- Ne pas essayer de séparer les panneaux ou de démonter l'appareil.
Ne pas appliquer d'objets pointus sur le panneau de commande afin de faire fonctionner l'appareil.
-

Nettoyer périodiquement l'appareil et effectuer une évacuation d'urgence de l'eau

Nettoyage de la cuve

Il s'agit d'une fonction spéciale permettant de nettoyer l'intérieur de l'appareil en le trempant, en le lavant, en le rinçant et en le centrifugeant.

Exécuter cette fonction **une fois par mois** (ou plus si nécessaire) pour éliminer les accumulations de lessive et d'assouplissant et autres résidus.

- En cas de mauvaise odeur ou de moisissure à l'intérieur de l'appareil, exécutez cette fonction **une fois par semaine pendant 3 semaines** en plus des intervalles régulièrement demandés.

REMARQUE

- Le message **EtL** s'affiche pour signaler qu'il est recommandé d'utiliser cette fonction.

- 1 Retirer tout vêtement ou article de l'appareil et fermer la porte.
- 2 Ouvrir le bac distributeur et ajouter une poudre anti-calcaire au compartiment de lavage principal.
 - Les tablettes peuvent être placées directement dans le tambour comme alternative à la poudre.
- 3 Fermer lentement le bac distributeur.
- 4 Mettre l'appareil sous tension, puis sélectionner le **Nettoyage de la cuve**.

- 5 Appuyez sur le bouton **Départ/Pause** pour commencer.

- 6 Laisser la porte ouverte pour sécher complètement l'intérieur de l'appareil.

- Si l'intérieur de l'appareil n'est pas complètement sec, cela peut provoquer une mauvaise odeur ou de la moisissure.

⚠ AVERTISSEMENT

- Ne laisser la porte ouverte pour sécher l'intérieur de l'appareil que si les enfants sont surveillés à la maison.

Nettoyage du filtre d'entrée d'eau

Le filtre d'entrée d'eau recueille le calcaire ou les sédiments qui peuvent être présents dans l'eau fournie à l'appareil. Nettoyez le filtre d'entrée tous les six mois ou le plus souvent si l'eau est très dure ou contient des traces de calcaire.

- Fermer les robinets d'arrivée d'eau vers l'appareil si l'appareil doit être laissé pendant une certaine période (par ex. vacances), surtout s'il n'y a pas d'évacuation au sol (rigole) à proximité immédiate.
- Le message d'erreur **IE** sera affiché sur le panneau de commande lorsque l'eau ne pénètre pas dans le tiroir à détergent.

- 1 Couper l'alimentation électrique, fermer le robinet d'eau et dévisser le tuyau d'arrivée d'eau.

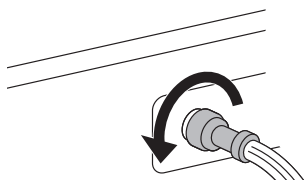

- 2 Retirer le filtre d'arrivée d'eau avec une petite pince et nettoyer le filtre à l'aide d'une brosse à dents à poils medium.

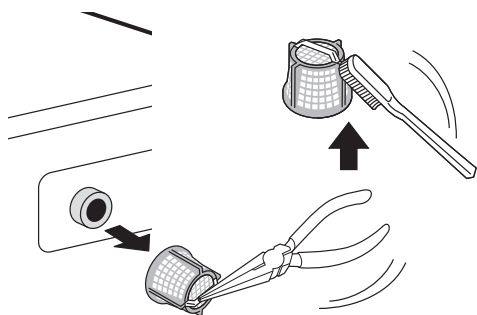

Nettoyer le filtre de la pompe de vidange et exécuter une évacuation d'eau d'urgence

Le filtre de vidange recueille des fils et petits objets qui peuvent avoir été laissés accidentellement dans les vêtements. Veillez à ce que le filtre soit propre tous les six mois afin d'assurer le bon fonctionnement de votre appareil.

Laisser l'eau refroidir avant de nettoyer le filtre de la pompe de vidange. Ouvrir la porte en cas d'urgence ou effectuer une évacuation d'urgence.

- 1 Débrancher l'appareil.

- 2 Ouvrir la trappe et sortir le tuyau de vidange.

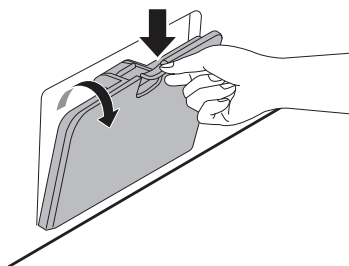

- 3 Retirer d'abord le bouchon de vidange du tuyau de vidange ① puis vidanger l'eau. Dévisser ensuite lentement le filtre de la pompe de vidange ② pour vidanger l'eau restante, puis procéder au retrait des débris ou objets du filtre.

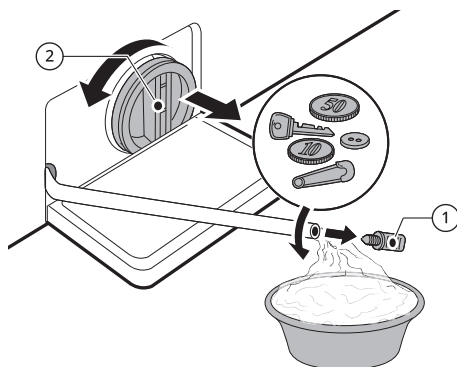

- 4 Après avoir nettoyé le filtre de la pompe de vidange, réinsérer soigneusement le filtre et revisser le bouchon de vidange dans le sens des aiguilles d'une montre afin d'éviter des dommages au filetage et des fuites. Réinsérer le bouchon dans le tuyau de vidange et placer le tuyau dans son support.

- 5 Fermer la trappe.

⚠ ATTENTION

- Lors de la vidange, prendre garde à la température élevée de l'eau.
- Exécuter le programme Nettoyage du tambour une fois par mois (ou plus souvent si nécessaire) afin d'éliminer l'accumulation de lessive et d'autres résidus.

Nettoyage du bac ezDispense

Nettoyez les compartiments **ezDispense** **chaque fois** que vous remplissez le détergent/assouplissant ou que vous changez de type de détergent/assouplissant.

Retirez et nettoyez le bac distributeur de lessive **une ou deux fois par mois**. Si vous laissez du détergent dans le bac distributeur de lessive pendant une longue période ou si vous utilisez le lave-linge pendant une longue période, des résidus peuvent s'accumuler dans le bac distributeur de lessive.

⚠ AVERTISSEMENT

- Ne vaporisez pas d'eau à l'intérieur du lave-linge. Cela pourrait provoquer un incendie ou un choc électrique.

- 1 Éteignez le lave-linge et débranchez le cordon d'alimentation.
- 2 Tirez le tiroir distributeur de lessive jusqu'à ce qu'il s'arrête.

- 3 Appuyez sur le bouton de dégagement ① pour retirer complètement le tiroir.

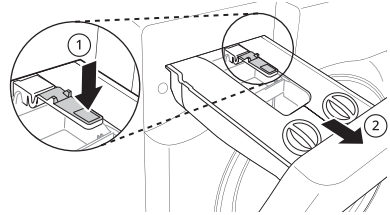

- 4 Ouvrez les couvercles.

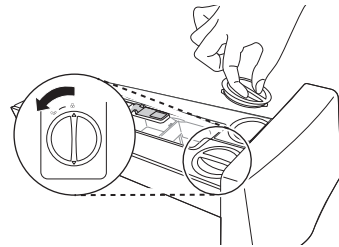

- 5 Nettoyez les inserts à l'eau tiède.

- Rincez le bac à l'eau chaude pour dissoudre le résidu de détergent ou le tartre de l'assouplissant.
- Utilisez un chiffon doux ou une brosse pour éliminer les résidus.
- N'utilisez pas de savon pour nettoyer le bac et les inserts.

- 6 Si la lessive ou l'adoucissant se durcit à l'intérieur des compartiments **ezDispense**, retirez les couvercles du tiroir.

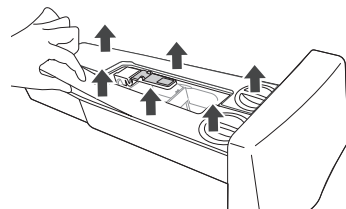

- 7 Nettoyez l'intérieur des compartiments avec de l'eau tiède.
- Utilisez un chiffon doux ou une brosse pour nettoyer et éliminer les résidus.
 - N'utilisez pas de savon pour nettoyer le bac et les inserts.

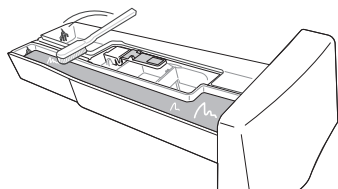

- 8 Fermez bien les couvercles des compartiments **ezDispense**.

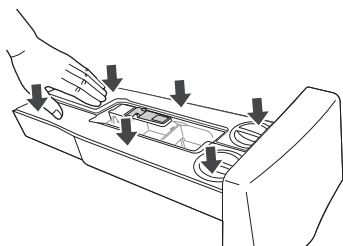

- 9 Après le nettoyage, essuyez toute humidité avec une serviette ou un chiffon sec.

- 10 Remettez le bac de distributeur de lessive.

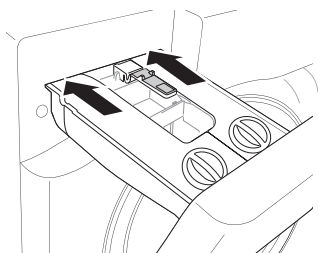

DÉPANNAGE

Le fonctionnement de votre appareil peut entraîner des erreurs et des dysfonctionnements. Les tableaux suivants contiennent les causes possibles et les remarques permettant de résoudre un message d'erreur ou un dysfonctionnement. Il est recommandé de lire attentivement les tableaux ci-dessous afin d'économiser le temps et l'argent que vous pourriez perdre en appelant le centre de service LG Electronics.

Avant d'appeler le service

Votre appareil est équipé d'un système de surveillance automatique des pannes pour détecter et diagnostiquer les problèmes à un stade précoce. Si votre appareil ne fonctionne pas correctement ou ne fonctionne pas du tout, vérifiez les tableaux suivants avant d'appeler le centre de service LG Electronics.

Messages d'erreur

Symptômes	Cause possible et solution
IE ERREUR D'ENTRÉE	<p>L'alimentation en eau n'est pas suffisante à cet endroit L'eau ne pénètre pas dans l'appareil ou entre lentement.</p> <ul style="list-style-type: none"> • Vérifier un autre robinet au domicile.
	<p>Le robinet d'alimentation en eau n'est pas complètement ouvert. L'eau n'entre pas dans l'appareil ou entre lentement.</p> <ul style="list-style-type: none"> • Ouvrir complètement le robinet.
	<p>Le(s) tuyau(x) d'alimentation en eau est(sont) plié(s).</p> <ul style="list-style-type: none"> • Redresser le tuyau ou réinstaller le tuyau d'entrée d'eau
	<p>Le filtre du(des) tuyau(x) d'alimentation est bouché.</p> <ul style="list-style-type: none"> • Vérifier et nettoyer le filtre de la vanne d'entrée après avoir fermé les robinets et retiré les raccords des tuyaux du lave-linge.

Symptômes	Cause possible et solution
<p>UE ERREUR DE DÉSÉQUILIBRE</p>	<p>L'appareil dispose d'un système qui détecte et corrige le déséquilibre de l'appareil.</p> <ul style="list-style-type: none"> Le linge peut être trop humide à la fin du cycle, réorganiser le linge pour permettre un essorage correct. Fermer la porte et appuyez sur le bouton Départ/Pause. Cela peut prendre quelques instants avant que l'appareil ne commence l'essorage. La porte doit être verrouillée avant que l'essorage ne puisse être réalisé. <p>La charge est trop faible. Ce système peut arrêter de tourner ou même interrompre le cycle d'essorage si des objets lourds (par ex. tapis, peignoirs, etc.) sont chargés.</p> <ul style="list-style-type: none"> Ajouter 1 ou 2 articles similaires ou des articles pour aider à équilibrer le linge. Fermer la porte et appuyer sur le bouton Départ/Pause. Cela peut prendre quelques instants avant que l'appareil ne commence l'essorage. La porte doit être verrouillée avant que l'essorage ne puisse être réalisé.
<p>OE ERREUR DE SORTIE D'EAU</p>	<p>Le tuyau de vidange est plié ou obstrué. L'eau dans l'appareil ne s'écoule pas ou s'écoule lentement.</p> <ul style="list-style-type: none"> Nettoyer et redresser le tuyau de vidange. <p>Le filtre de vidange est bouché.</p> <ul style="list-style-type: none"> Vérifier et nettoyer le filtre de vidange.
<p>de de 1 de2 de4 ERREUR DE PORTE</p>	<p>Le capteur de porte est défaillant.</p> <ul style="list-style-type: none"> Veillez appeler le centre de service LG. Vous pouvez trouver le numéro de téléphone de votre centre de service LG local sur la carte de garantie.
<p>EE ERREUR DE CONTRÔLE</p>	<p>C'est une erreur de contrôle.</p> <ul style="list-style-type: none"> Débrancher le cordon d'alimentation et appeler le service client.
<p>LE ERREUR DE MOTEUR BLOQUÉ</p>	<p>Surcharge moteur.</p> <ul style="list-style-type: none"> Laissez l'appareil reposer 30 minutes jusqu'à ce que le moteur soit refroidi, puis redémarrez le cycle.
<p>FE ERREUR DE DÉBORDEMENT</p>	<p>L'eau déborde en raison d'une défectuosité de la vanne d'eau.</p> <ul style="list-style-type: none"> Fermer le robinet d'eau. Débrancher la fiche d'alimentation. Appeler le service.

Symptômes	Cause possible et solution
PE ERREUR DU CAPTEUR DE PRESSION	Dysfonctionnement du capteur de niveau d'eau. <ul style="list-style-type: none"> • Fermer le robinet d'eau. Débrancher la fiche d'alimentation. Appeler le service.
⌂S ERREUR DU CAPTEUR DE VIBRATIONS	Le capteur de vibration est défaillant. <ul style="list-style-type: none"> • Appeler le service.
FF DÉFAILLANCE DUE AU GEL	Le tuyau d'alimentation/de vidange ou la pompe à vidange est-elle gelée ? <ul style="list-style-type: none"> • Alimentez le tambour en eau chaude afin de dégeler le tuyau de vidange et la pompe de vidange. Couvrir le tuyau d'alimentation avec une serviette humide et chaude.
RE FUITE D'EAU	Fuite d'eau. <ul style="list-style-type: none"> • Appeler le service.
PF PANNE ÉLECTRIQUE	L'appareil a subi une panne de courant. <ul style="list-style-type: none"> • Redémarrer le cycle.
dHE ERREUR DE SÉCHAGE	Seules les fonctions de séchage ne fonctionnent pas. <ul style="list-style-type: none"> • Appeler le service.

Messages d'erreur de l'ezDispense

Symptômes	Cause possible et solution
E d l ERROR 1 de l'ezDispense	La quantité de détergent liquide dans le compartiment à détergent n'a pas diminué. Après avoir mis le détergent dans le compartiment à détergent, il est resté longtemps et le détergent a durci. <ul style="list-style-type: none"> • Nettoyez soigneusement le compartiment à détergent, remplissez-le de détergent liquide, installez-le dans le bac et lancez un cycle de lavage. Si E d l est affiché en continu, appelez le service.

Symptômes	Cause possible et solution
E d2 ERROR 2 de l'ezDispense	<p>La quantité de détergent liquide dans le compartiment à détergent n'a pas diminué.</p> <ul style="list-style-type: none"> • Appeler le service.
E d3 ERROR 3 de l'ezDispense	<p>La quantité d'assouplissant textile dans le compartiment de l'adoucissant textile liquide ou du détergent liquide n'a pas diminué.</p> <p>Après avoir mis l'assouplissant textile dans le compartiment de l'assouplissant textile liquide ou du détergent liquide, il est resté longtemps et l'assouplissant textile a durci.</p> <ul style="list-style-type: none"> • Nettoyez soigneusement le compartiment de l'assouplissant textile liquide ou du détergent liquide, remplissez-le d'assouplissant textile liquide, installez-le dans le bac et utilisez un cycle de lavage. Si E d3 est affiché en continu, appelez le service.
E d4 ERROR 4 de l'ezDispense	<p>La quantité d'assouplissant liquide dans le compartiment de l'assouplissant liquide ou du détergent liquide n'a pas diminué.</p> <ul style="list-style-type: none"> • Appeler le service.
E d5 ERROR 5 de l'ezDispense	<p>La quantité de détergent liquide ou d'assouplissant dans le compartiment de l'assouplissant liquide ou du détergent liquide n'a pas diminué.</p> <ul style="list-style-type: none"> • Appeler le service.
□ Pn ERREUR D'OUVERTURE de l'ezDispense	<p>Le lave-linge a été actionné sans fermeture complète le bac.</p> <p>Le bac a été ouvert pendant le fonctionnement du lave-linge.</p> <ul style="list-style-type: none"> • Poussez le bac complètement fermé. Si □ Pn est affiché en permanence, appelez le service.

Bruits éventuellement audibles

Symptômes	Cause possible et solution
Bruit de cliquetis	<p>Des corps étrangers comme des clés, des pièces de monnaie ou des épingles de sûreté peuvent être présents dans le tambour.</p> <ul style="list-style-type: none"> • Arrêter l'appareil, vérifier que le tambour ne contient aucun corps étranger. Si le bruit persiste après le redémarrage de l'appareil, contacter le service.
Claquement	<p>Des vêtements lourds peuvent produire un claquement. C'est généralement normal.</p> <ul style="list-style-type: none"> • Si le son continue, l'appareil est probablement déséquilibré. Arrêter et répartir les vêtements.
	<p>Les vêtements peuvent être déséquilibrés.</p> <ul style="list-style-type: none"> • Mettre le programme en pause et répartir les vêtements une fois la porte déverrouillée.
Bruit de vibration	<p>Les matériaux d'emballage ne sont pas enlevés.</p> <ul style="list-style-type: none"> • Enlever les matériaux d'emballage.
	<p>Les vêtements peuvent être répartis de façon inégale dans le tambour.</p> <ul style="list-style-type: none"> • Mettre le programme en pause et répartir les vêtements une fois la porte déverrouillée.
	<p>Tous les pieds de nivellement ne reposent pas de façon ferme et uniforme au sol.</p> <ul style="list-style-type: none"> • Voir la Mise à niveau de l'appareil pour régler la mise à niveau de l'appareil.
	<p>Le sol n'est pas assez rigide.</p> <ul style="list-style-type: none"> • Vérifier si le sol est stable et ne fléchit pas. Voir les Exigences du lieu d'installation pour sélectionner le bon emplacement.

Utilisation

Symptômes	Cause possible et solution
Fuite d'eau.	Les tuyaux de vidange du domicile sont obstrués. <ul style="list-style-type: none">• Déboucher les tuyaux sanitaires. Contacter un plombier si nécessaire.
	Fuite causée par une mauvaise installation du tuyau de vidange ou tuyau de vidange bouché. <ul style="list-style-type: none">• Nettoyer et redresser le tuyau de vidange. Vérifier et nettoyer le filtre de vidange régulièrement.
	Le bouchon du filtre de la pompe de vidange n'est pas correctement installé. <ul style="list-style-type: none">• Remonter le filtre de la pompe de vidange.

Symptômes	Cause possible et solution
L'appareil ne fonctionne pas.	<p>Le panneau de commande est hors tension en raison d'une inactivité.</p> <ul style="list-style-type: none"> • C'est normal. Appuyez sur le bouton Marche/Arrêt pour mettre l'appareil sous tension.
	<p>L'appareil est débranché.</p> <ul style="list-style-type: none"> • S'assurer que le cordon soit bien branché dans une prise.
	<p>L'alimentation en eau est coupée.</p> <ul style="list-style-type: none"> • Ouvrir complètement le robinet d'alimentation en eau.
	<p>Les commandes ne sont pas correctement réglées.</p> <ul style="list-style-type: none"> • S'assurer que le programme soit correctement réglé. Fermer la porte et appuyer sur le bouton Départ/Pause.
	<p>La porte est ouverte.</p> <ul style="list-style-type: none"> • Fermer la porte et s'assurer que rien n'est pris sous la porte l'empêchant de se fermer complètement.
	<p>Un disjoncteur / fusible est désenclenché / grillé.</p> <ul style="list-style-type: none"> • Vérifier les disjoncteurs / fusibles du domicile. Remplacer les fusibles ou réenclencher le disjoncteur. L'appareil doit être sur un circuit de dérivation dédié. L'appareil reprendra le programme où il l'a arrêté une fois le courant rétabli.
	<p>Le contrôle doit être réinitialisé.</p> <ul style="list-style-type: none"> • Appuyez sur le bouton Marche/Arrêt puis resélectionnez le programme souhaité et appuyez sur le bouton Départ/Pause.
	<p>Départ/Pause n'a pas été appuyé après qu'un programme a été réglé.</p> <ul style="list-style-type: none"> • Appuyez sur le bouton Marche/Arrêt puis resélectionnez le programme souhaité et appuyez sur le bouton Départ/Pause. L'appareil est hors tension si le bouton Départ/Pause n'est pas appuyé dans les 60 minutes.
	<p>Pression d'eau extrêmement faible.</p> <ul style="list-style-type: none"> • Vérifier un autre robinet au domicile pour faire en sorte que la pression de l'eau soit adéquate.
	<p>L'appareil chauffe l'eau ou produit de la vapeur.</p> <ul style="list-style-type: none"> • La tambour peut cesser de fonctionner temporairement pendant certains cycles, tandis que l'eau est chauffée sans danger à une température définie.

Symptômes	Cause possible et solution
Les boutons peuvent ne pas fonctionner correctement.	<p>L'option Verrouillage enfant est activée.</p> <ul style="list-style-type: none"> • Désactivez la fonction Verrouillage enfant si nécessaire.
La porte ne s'ouvre pas.	<p>La porte ne peut pas être ouverte pour des raisons de sécurité une fois l'appareil démarré.</p> <ul style="list-style-type: none"> • C'est normal. Vous pouvez ouvrir la porte en toute sécurité après que l'icône  s'éteint.
L'appareil ne se remplit pas correctement.	<p>Le filtre d'entrée est bouché.</p> <ul style="list-style-type: none"> • S'assurer que les filtres d'entrée sur les robinets de remplissage ne sont pas obstrués.
	<p>Les tuyaux d'entrée peuvent être pliés.</p> <ul style="list-style-type: none"> • Vérifier que les tuyaux d'entrée ne sont pas entortillés ou obstrués.
	<p>Alimentation en eau insuffisante.</p> <ul style="list-style-type: none"> • S'assurer que les robinets d'eau chaude et froide soient tout le temps ouverts.
	<p>Les tuyaux d'alimentation chaude et froide sont inversés.</p> <ul style="list-style-type: none"> • Vérifier les raccords du tuyau d'alimentation.
L'appareil ne vide pas l'eau.	<p>Tuyau de vidange plié.</p> <ul style="list-style-type: none"> • S'assurer que le tuyau de vidange ne soit pas plié.
	<p>Drain situé au-delà de 1,2 m au-dessus du sol.</p> <ul style="list-style-type: none"> • Assurez-vous que le flexible de vidange ne dépasse pas 1,2 m au-dessus du fond de l'appareil.
La lessive n'est pas complètement ou pas du tout distribuée.	<p>Trop de lessive utilisée.</p> <ul style="list-style-type: none"> • Suivre les directives fournies par le fabricant de la lessive.
	<p>Il se peut que le filtre de la pompe de vidange soit bloqué.</p> <ul style="list-style-type: none"> • Nettoyer le filtre de vidange.

Symptômes	Cause possible et solution
Le temps de cycle est plus long que d'habitude.	La charge est trop faible. <ul style="list-style-type: none"> • Ajouter plus d'articles pour permettre à l'appareil d'équilibrer les charges.
	Des articles lourds sont mélangés avec des articles plus légers. <ul style="list-style-type: none"> • Essayer toujours de laver des articles de poids similaire pour permettre à l'appareil de répartir uniformément le poids de la charge pour l'essorage.
	La charge est déséquilibrée. <ul style="list-style-type: none"> • Répartir manuellement la charge si des articles s'enchevêtrent.
La fin du cycle est retardée	Un balourd est détecté ou le programme d'élimination de mousse est activé. <ul style="list-style-type: none"> • C'est normal. Le temps restant affiché à l'écran est seulement une durée estimée. La durée réelle peut varier.

Performance

Symptômes	Cause possible et solution
Mauvaise élimination des taches	Taches apparues antérieurement. <ul style="list-style-type: none"> • Les articles qui ont été préalablement lavés peuvent avoir des taches qui ont été fixées. Ces taches peuvent être difficiles à enlever et peuvent exiger le lavage à la main ou le pré-traitement pour aider à enlever les taches.

Symptômes	Cause possible et solution
Taches	<p>L'eau de Javel ou l'assouplissant est distribué trop tôt.</p> <ul style="list-style-type: none"> • Le compartiment de distributeur est surchargé. Il provoque la distribution rapide de l'eau de Javel ou de l'assouplissant. Mesurez toujours l'eau de Javel ou l'assouplissant pour éviter un débordement. • Fermer en douceur le distributeur de lessive.
	<p>L'eau de Javel ou l'assouplissant a été ajouté directement aux vêtements dans le tambour.</p> <ul style="list-style-type: none"> • Toujours utiliser le distributeur de lessive pour s'assurer que l'eau de Javel ou l'assouplissant soit correctement distribué au bon moment dans le programme.
	<p>Les vêtements ne sont pas correctement triés.</p> <ul style="list-style-type: none"> • Laver toujours les couleurs foncées séparément des couleurs claires et des blancs pour prévenir la décoloration. • Ne jamais laver les articles très sales avec des articles peu sales.
Froissement	<p>L'appareil n'est pas rapidement déchargé.</p> <ul style="list-style-type: none"> • Toujours retirer les éléments de l'appareil une fois le programme terminé.
	<p>L'appareil est surchargé.</p> <ul style="list-style-type: none"> • L'appareil peut être complètement chargé, mais le tambour ne doit pas être surchargé d'articles. La porte de l'appareil doit être facilement fermée.
	<p>Les tuyaux d'alimentation en eau chaude et froide sont inversés.</p> <ul style="list-style-type: none"> • Un rinçage à l'eau chaude peut résoudre le froissement des vêtements. Vérifier les raccords du tuyau d'alimentation.
	<p>Il se peut que la vitesse d'essorage soit trop élevée.</p> <ul style="list-style-type: none"> • Régler la vitesse d'essorage en fonction du type de vêtement.

Odeur

Symptômes	Cause possible et solution
Odeur de renfermé ou de moisi dans l'appareil.	<p>L'intérieur du tambour n'a pas été correctement nettoyé.</p> <ul style="list-style-type: none"> Exécuter la fonction de Nettoyage de la cuve régulièrement.
	<p>Les odeurs peuvent se produire si le tuyau de vidange n'est pas correctement installé, provoquant le siphonnage (l'eau retournant à l'intérieur de l'appareil).</p> <ul style="list-style-type: none"> Lors de l'installation du tuyau de vidange, assurez-vous qu'il ne sera pas coudé ou bouché.
	<p>Si le distributeur de lessive n'est pas nettoyé régulièrement, des odeurs peuvent se produire en raison de la moisissure ou de substances étrangères.</p> <ul style="list-style-type: none"> Retirer et nettoyer le distributeur de lessive, en particulier le haut et le bas de l'ouverture du distributeur.

ezDispense

Symptômes	Cause possible et solution
L'alarme de recharge continue à s'afficher lorsque le détergent/assouplissant est ajouté.	<p>Le détergent/assouplissant s'est accumulé sur le capteur de niveau de liquide.</p> <ul style="list-style-type: none"> Ouvrez les couvercles des compartiments et nettoyez l'intérieur des compartiments ezDispense à l'eau chaude. Utilisez une brosse douce pour enlever tout résidu. Si l'Alarme de recharge est affichée en permanence, appelez le service.
	<p>La quantité de lessive/d'adoucissant n'est pas suffisante pour être détectée par le capteur.</p> <ul style="list-style-type: none"> Remplissez de lessive/d'adoucissant jusqu'à la ligne MAX dans le compartiment.
Il y a trop/trop peu de détergent ou d'assouplissant distribué.	<p>Il peut être nécessaire de modifier le réglage par défaut des quantités distribuées.</p> <ul style="list-style-type: none"> Vérifiez et modifiez le réglage des quantités de distribution par défaut.

Symptômes	Cause possible et solution
L'ezDispense ne distribue pas de détergent ou d'assouplissant.	<p>La fonction ezDispense est désactivée.</p> <ul style="list-style-type: none"> Activez la fonction ezDispense.
	<p>Les orifices de ventilation sont bouchés.</p> <ul style="list-style-type: none"> Nettoyez les orifices de ventilation des couvercles des compartiments avec de l'eau chaude.
	<p>Le détergent ou l'assouplissant dans les compartiments ezDispense a durci.</p> <ul style="list-style-type: none"> Nettoyez les compartiments ezDispense et changez le détergent ou l'assouplissant.
Il y a de la mousse sur le parcours de rinçage et il reste de la lessive sur les vêtements après le lavage.	<p>La lessive a été utilisée lors du rinçage.</p> <ul style="list-style-type: none"> Veillez vous assurer que la lessive/l'adoucissant est mis où il faut. (à droite : détergent / à gauche : adoucissant)
Après le lavage, il y a une trace blanchâtre sur le tissu.	<p>Vous devez nettoyer l'intérieur du système ezDispense.</p> <ul style="list-style-type: none"> Lorsque vous utilisez les deux distributeurs de lessive liquide, assurez-vous de lancer le Nettoyage ezDispense à l'avance.
Du détergent, de l'adoucissant fuit du couvercle du compartiment ezDispense.	<p>Vous avez besoin de la maintenance horizontale du compartiment ezDispense.</p> <ul style="list-style-type: none"> Une fuite se produit lorsque le compartiment ezDispense est incliné. Faites glisser lentement le compartiment ezDispense vers l'extérieur ou vers l'intérieur et utilisez les deux mains pour plus de sécurité.
	<p>Le couvercle n'est pas complètement fermé.</p> <ul style="list-style-type: none"> Fermez solidement les couvercles des compartiments ezDispense. Faites attention de ne pas perdre les couvercles.

Séchage

Symptômes	Cause possible et solution
Problème de séchage	<p>Vérifier le robinet d'alimentation en eau.</p> <ul style="list-style-type: none"> • Ne pas surcharger. Vérifier que le lave-linge s'écoule correctement pour extraire de façon adéquate l'eau de la charge. Lorsque la charge de linge est trop faible pour culbuter convenablement, ajouter quelques serviettes. • Fermer le robinet d'alimentation en eau.
Le temps de séchage est trop long.	<p>La température ambiante est basse.</p> <ul style="list-style-type: none"> • Assurez-vous que la température soit dans une plage admissible.
La performance de séchage est trop faible ou mauvaise.	<p>L'eau n'est pas correctement fournie. L'eau est utilisée pour le nettoyage automatique du filtre à peluches sur le tambour pendant le séchage.</p> <ul style="list-style-type: none"> • Assurez-vous que le robinet d'arrivée d'eau soit ouvert.
	<p>L'eau ne s'écoule pas correctement.</p> <ul style="list-style-type: none"> • Assurez-vous que le filtre de vidange ne soit pas obstrué.
	<p>L'appareil est surchargé.</p> <ul style="list-style-type: none"> • Vérifier la capacité de la charge pour le programme sélectionné. Si nécessaire, ajouter un programme Séchage.
	<p>La vitesse d'essorage est trop lente.</p> <ul style="list-style-type: none"> • Sélectionner la vitesse d'essorage la plus élevée autorisée pour le programme de lavage.
De l'air chaud sort de l'arrière de l'appareil.	<p>Cet appareil produit de l'air chaud pour sécher les vêtements.</p> <ul style="list-style-type: none"> • Cet air chaud sèche les vêtements et sort de l'arrière de l'appareil.

Wi-Fi

Symptômes	Cause possible et solution
Votre appareil ménager et votre smartphone ne sont pas connectés au réseau Wi-Fi.	Le mot de passe du Wi-Fi auquel vous essayez de vous connecter est incorrect. <ul style="list-style-type: none"> • Trouvez le réseau Wi-Fi connecté à votre smartphone et supprimez-le, puis enregistrez votre appareil sur LG ThinQ.
	Les Données mobiles sont activées sur votre smartphone. <ul style="list-style-type: none"> • Désactiver les Mobile data de votre smartphone et enregistrer l'appareil à l'aide du réseau Wi-Fi.
	Le nom du réseau sans fil (SSID) est défini de manière incorrecte. <ul style="list-style-type: none"> • Le nom du réseau sans fil (SSID) doit être composé d'une combinaison de chiffres et de lettres anglais (les caractères spéciaux ne sont pas autorisés).
	La fréquence du routeur n'est pas de 2,4 GHz. <ul style="list-style-type: none"> • Seule une fréquence de routeur de 2,4 GHz est prise en charge. Réglez le routeur sans fil sur 2,4 GHz et connectez l'appareil au routeur sans fil. Pour vérifier la fréquence du routeur, consultez votre fournisseur de services Internet ou le fabricant du routeur.
	La distance entre l'appareil et le routeur est trop éloignée. <ul style="list-style-type: none"> • Si la distance entre l'appareil et le routeur est trop éloignée, le signal peut être faible et la connexion peut ne pas être configurée correctement. Déplacez le routeur de manière qu'il soit plus proche de l'appareil.

Service clientèle

Contactez le centre d'informations client LG Electronics.

- Pour trouver un personnel technique agréé de LG Electronics, visitez notre site Web à l'adresse **www.lg.com** et suivez les instructions y figurant.
- Il ne vous est pas recommandé d'effectuer une réparation puisque cela pourrait endommager gravement l'appareil et annuler la garantie.
- Les pièces de rechange référencées dans la Réglementation 2019/2023 sont disponibles pour une durée minimale de 10 ans.

Note

