



MARQUE: **SONY**
REFERENCE: **HT-XF9000**
CODiC: **4402154**



NOTICE
↓

Pages de support

Pour trouver des informations sur des mises à jour logicielles :

www.sony.eu/support

Páginas de asistencia

Encuentre información sobre actualizaciones de software:

Ondersteuningspagina's

Hier vindt u informatie over software-updates:

App. de smartphone

Support by Sony app - Trouvez des infos et recevez des notifications au sujet de votre produit :

Aplicación para Smartphone

Aplicación Support by Sony - Busque información y obtenga notificaciones acerca de su producto:

Smartphone app

Support by Sony app - Zoek informatie op en ontvang kennisgevingen over uw product:



- Actus & Alertes / Noticias y Alertas / Nieuws & Waarschuwingen
- Mises à jour / Actualizaciones de software / Software-updates
- Didacticiels / Tutoriales / Zelfstudielessen
- Conseils & Astuces / Consejos y Trucos / Tips & Trucjes

<https://sony.net/SBS>

 DOLBY ATMOS®





<http://www.sony.net/>



* 4 7 2 5 8 6 5 3 1 * (1)

©2018 Sony Corporation Printed in Malaysia

4-725-865-31(1)

SONY

SONY®

Sound Bar

Sound Bar

Mode d'emploi FR

Manual de instrucciones ES

Gebruiksaanwijzing NL



HT-XF9000

AVERTISSEMENT

N'installez pas l'appareil dans un espace confiné, tel qu'une bibliothèque ou un meuble encastré.

Pour réduire le risque d'incendie, n'obstruez pas l'orifice de ventilation de l'appareil avec un journal, une nappe, une tenture, etc.

N'exposez pas l'appareil à une source de flamme nue (par exemple, une bougie allumée).

Pour réduire le risque d'incendie ou d'électrocution, n'exposez pas cet appareil à des éclaboussures ou des gouttes d'eau et ne posez pas dessus des objets remplis de liquides, notamment des vases.

L'appareil n'est pas déconnecté du secteur tant qu'il reste branché sur la prise murale, même si l'appareil proprement dit a été mis hors tension.

La fiche principale étant utilisée pour déconnecter l'unité de l'alimentation secteur, connectez l'unité à une prise secteur aisément accessible. Si vous remarquez une anomalie dans l'appareil, débranchez immédiatement la fiche principale de la prise secteur.

ATTENTION

Risque d'explosion si la batterie est remplacée par une batterie de type non équivalent.

N'exposez pas les piles ou un appareil contenant des piles à une chaleur excessive, notamment aux rayons directs du soleil ou à des flammes.

Utilisation en intérieur uniquement.

Câbles recommandés

Des câbles et des connecteurs blindés et mis à la terre correctement doivent être utilisés pour le raccordement aux ordinateurs hôtes et/ou aux périphériques.

Pour l'enceinte-barre

La plaque signalétique est située sur le dessous de l'enceinte-barre.

Pour les clients en Europe

Remarque aux clients : les informations suivantes sont uniquement applicables aux équipements vendus dans des pays où les directives UE sont en vigueur.

Ce produit a été fabriqué par ou pour le compte de Sony Corporation.

Importateur dans l'UE : Sony Europe Limited.

Les questions basées sur la législation européenne pour l'importateur ou relatives à la conformité des produits doivent être adressées au mandataire : Sony Belgium, bijkantoor van Sony Europe Limited, Da Vincilaan 7-D1, 1935 Zaventem, Belgique.



Le soussigné, Sony Corporation, déclare que cet équipement est conforme à la Directive 2014/53/UE.

Le texte complet de la déclaration UE de conformité est disponible à l'adresse internet suivante :

<http://www.compliance.sony.de/>

Cet appareil a été testé et répond aux normes définies dans la réglementation EMC pour l'utilisation d'un câble de connexion inférieur à 3 mètres.

Cet équipement radioélectrique est destiné à être utilisé avec la ou les versions approuvées du logiciel indiquées dans la déclaration de conformité UE. Le logiciel chargé sur cet équipement radioélectrique a été vérifié pour se conformer aux exigences essentielles de la directive 2014/53/UE. Emplacement de la version du logiciel : voir [Version du logiciel] sous  [Config.] - [Réglages avancés] - [Réglages Système].



Élimination des piles et accumulateurs et des équipements électriques et électroniques usagés

(applicable dans les pays de l'Union Européenne et dans les autres pays disposant de systèmes de collecte sélective)

Ce symbole apposé sur le produit, la pile ou l'accumulateur, ou sur l'emballage, indique que le produit et les piles et accumulateurs fournis avec ce produit ne doivent pas être traités comme de simples déchets ménagers. Sur certains types de piles, ce symbole apparaît parfois combiné avec un symbole chimique. Le symbole pour le plomb (Pb) est rajouté lorsque ces piles contiennent plus de 0,004 % de plomb. En vous assurant que les produits, piles et accumulateurs sont mis au rebut de façon appropriée, vous participez activement à la prévention des conséquences négatives que leur mauvais traitement pourrait provoquer sur l'environnement et sur la santé humaine. Le recyclage des matériaux contribue par ailleurs à la préservation des ressources naturelles. Pour les produits qui, pour des raisons de sécurité, de performance ou d'intégrité des données, nécessitent une

connexion permanente à une pile ou à un accumulateur intégré(e), il conviendra de vous rapprocher d'un Service Technique qualifié pour effectuer son remplacement. En rapportant votre appareil électrique, les piles et accumulateurs en fin de vie à un point de collecte approprié vous assurez que le produit, la pile ou l'accumulateur intégré sera traité correctement. Pour tous les autres cas de figure et afin d'enlever les piles ou accumulateurs en toute sécurité de votre appareil, reportez-vous au manuel d'utilisation. Rapportez les piles et accumulateurs, et les équipements électriques et électroniques usagés au point de collecte approprié pour le recyclage. Pour toute information complémentaire au sujet du recyclage de ce produit ou des piles et accumulateurs, vous pouvez contacter votre municipalité, votre déchetterie locale ou le point de vente où vous avez acheté ce produit.

Table des matières

Contenu de l'emballage	6
Ce que vous pouvez faire avec le système	7
Guide des pièces et des commandes	8
À propos du menu d'accueil	13

Connexion à un téléviseur ou un dispositif AV

Connexion à un téléviseur ou un dispositif AV avec le câble HDMI	→	Guide de démarrage (document séparé)
--	---	--------------------------------------

Connexion du téléviseur Sony à l'aide de la fonction BLUETOOTH sans fil	15
Connexion d'un téléviseur avec un câble audio analogique	18
Connexion d'un téléviseur 4K et de dispositifs 4K	19

Préparation à l'utilisation du système

Fixation de l'enceinte-barre au mur	23
Établissement de la connexion sans fil du caisson de graves (SECURE LINK)	25
Lorsque la télécommande du téléviseur ne fonctionne pas	26

Visualisation d'images

Regarder la télévision	27
Lecture du dispositif AV connecté	27

Écoute de la musique/du son

Écoute de la musique/du son avec la fonction BLUETOOTH®	28
---	----

Écoute de musique stockée sur un dispositif USB	30
Écoute du dispositif connecté avec un câble audio analogique ...	31

Réglage de la qualité du son

Profiter de l'expérience surround immersive (VERTICAL S.)	32
Réglage de l'effet sonore personnalisé pour différentes sources sonores (Sound Mode)	33
Rendre les dialogues plus audibles (VOICE)	34
Profiter d'un son clair associé à un niveau de volume réduit durant la nuit (NIGHT)	35
Réglage du volume du caisson de graves	35
Réglage de l'écart temporel entre l'image et le son	36
Lecture de fichiers audio compressés ou de CD avec la qualité de son naturelle (DSEE)	37
Profiter d'un son de diffusion multiplex (AUDIO)	38

Utilisation de la fonction

Commande pour HDMI

Utilisation de la fonction Commande pour HDMI	39
Utilisation de la fonction « BRAVIA » Sync	42

Modification des réglages

Personnalisation des réglages des enceintes pour le son surround	43
Modification de la luminosité des indicateurs (DIMMER)	44

Économie d'énergie en mode de veille	45
Exécution de Régl. facile	45
Exécution de Réglages avancés	46
Mise à jour du logiciel	50

Dépannage

Dépannage	51
Réinitialisation du système	58

Informations complémentaires

Spécifications	59
Gammes de fréquences radio et puissance de sortie maximum	61
Types de fichiers audio pouvant être lus	62
Formats audio en entrée pris en charge	63
Formats vidéo HDMI pris en charge	64
Communication BLUETOOTH	66
CONTRAT DE LICENCE D'UTILISATEUR FINAL	67
Précautions	72
Index	75

Contenu de l'emballage

- Enceinte-barre (1)

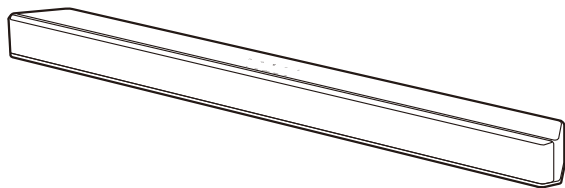

- Caisson de graves (1)

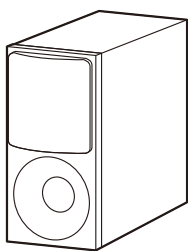

- Télécommande (1)

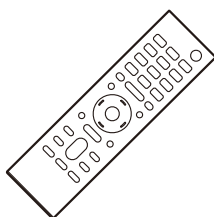

- Pile R03 (taille AAA) (2)

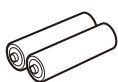

- Câble numérique optique (1)

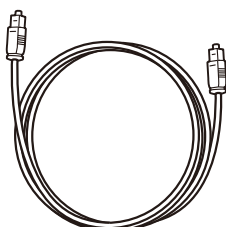

- CALIBRE DE MONTAGE MURAL (1)



- Guide de démarrage



- Mode d'emploi

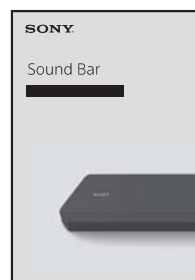

Ce que vous pouvez faire avec le système

Le système prend en charge des formats audio basés sur des objets tels que Dolby Atmos et DTS:X ainsi que des formats vidéo HDR tels que HDR10, HLG et Dolby Vision.

« Regarder la télévision » (page 27)
« Lecture du dispositif AV connecté » (page 27)

Lecteur Blu-ray Disc™,
décodeur câble ou satellite,
etc.

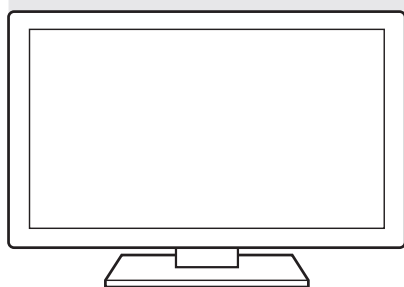
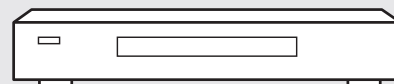

Connexion de base : reportez-vous au « Guide de démarrage » (document séparé).
Autres connexions : voir « Connexion à un téléviseur ou un dispositif AV » (page 15).

« Connexion du téléviseur Sony à l'aide de la fonction BLUETOOTH sans fil » (page 15)

« Utilisation de la fonction Commande pour HDMI » (page 39)
« Utilisation de la fonction « BRAVIA » Sync » (page 42)

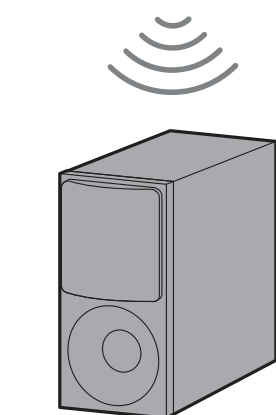
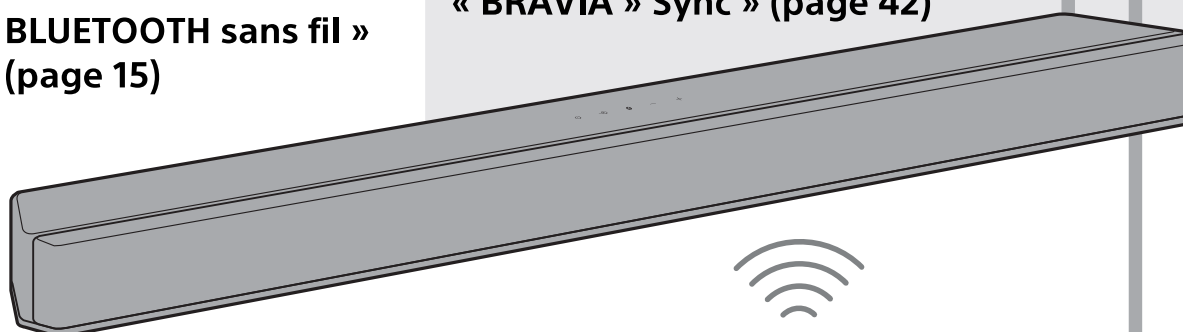

« Établissement de la connexion sans fil du caisson de graves (SECURE LINK) » (page 25)

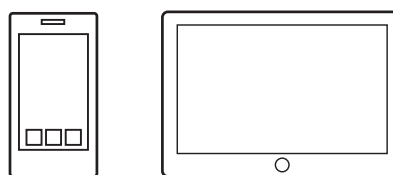

« Écoute de la musique/du son avec la fonction BLUETOOTH® » (page 28)



« Écoute de musique stockée sur un dispositif USB » (page 30)

Guide des pièces et des commandes

Certains détails ne figurent pas sur les illustrations.

Enceinte-barre (appareil principal)

Avant

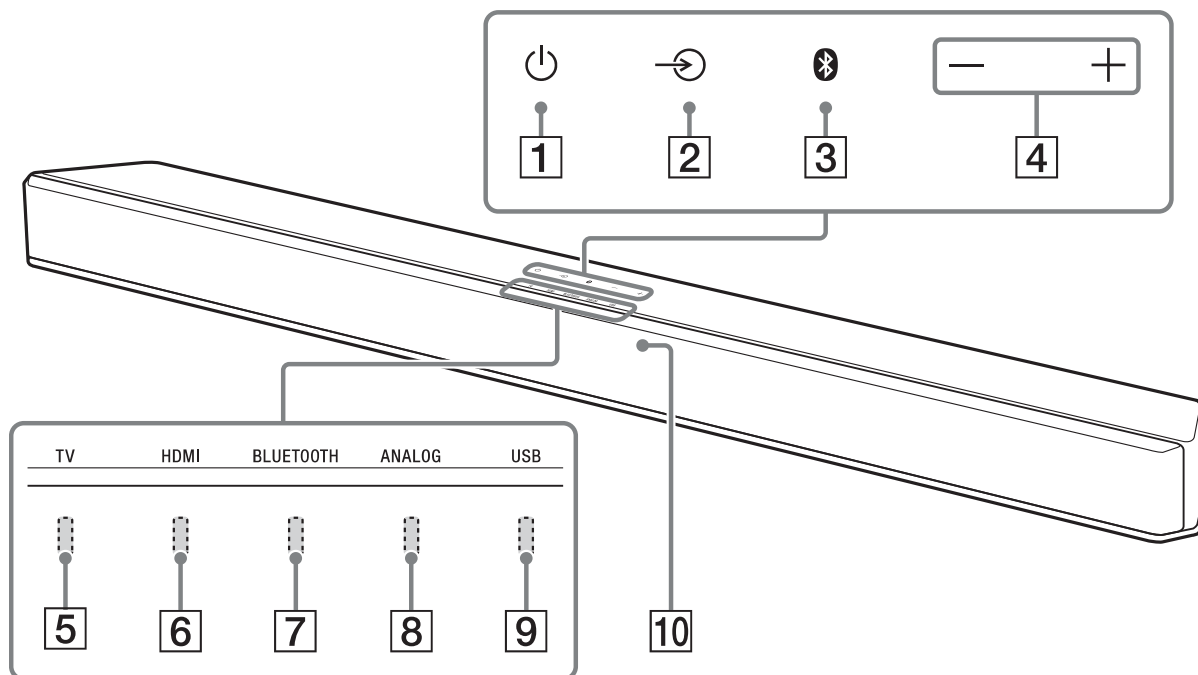

1 Touche (alimentation)

Met le système sous tension ou en mode de veille.

2 Touche (sélection d'entrée)

Sélectionne l'entrée de lecture sur le système.

3 Touche **BLUETOOTH** (page 28)

4 Touches +/- (volume)

5 Indicateur TV

S'allume quand l'entrée TV est sélectionnée (page 27).

6 Indicateur HDMI

S'allume quand l'entrée HDMI est sélectionnée (page 27).

7 Indicateur **BLUETOOTH**

- Clignote rapidement en bleu : lorsque le jumelage est en mode veille
- Clignote en bleu : tentative de connexion BLUETOOTH.
- S'allume en bleu : la connexion BLUETOOTH a été établie.

8 Indicateur **ANALOG**

S'allume quand l'entrée ANALOG est sélectionnée (page 31).

9 Indicateur **USB**

S'allume quand l'entrée USB est sélectionnée (page 30).

10 Capteur de télécommande

Dirigez la télécommande vers le capteur de télécommande afin d'utiliser le système.

Arrière

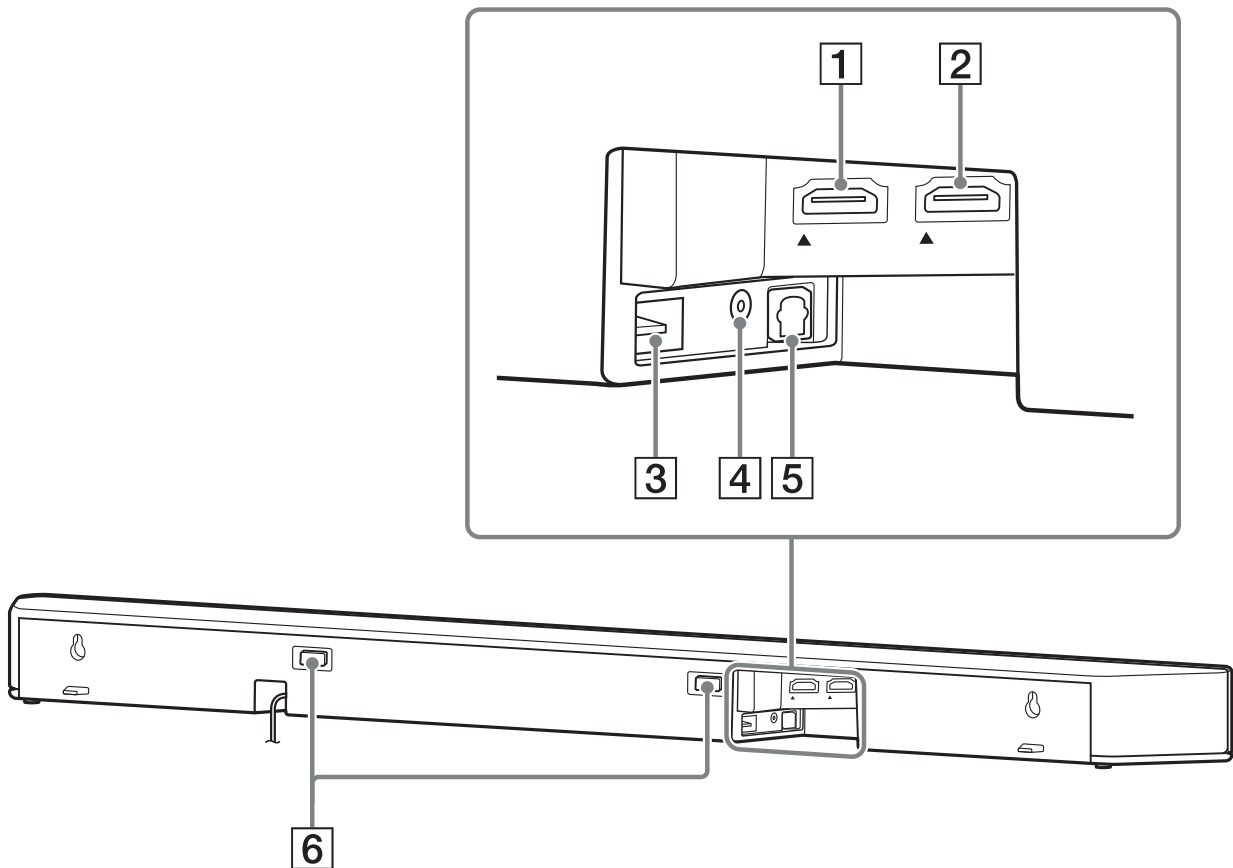

1 Prise HDMI IN

Pour connaître les spécifications et les remarques sur les connexions, reportez-vous à la section « Formats vidéo HDMI pris en charge » (page 64).

2 Prise HDMI OUT (TV (ARC))

Permet de connecter un téléviseur possédant une prise d'entrée HDMI à l'aide d'un câble HDMI.

Le système est compatible avec Audio Return Channel (ARC). ARC est la fonction qui envoie le son du téléviseur vers un dispositif AV tel que le système à partir de la prise HDMI du téléviseur.

Pour connaître les spécifications et les remarques sur les connexions, reportez-vous à la section « Formats vidéo HDMI pris en charge » (page 64).

3 Port (USB) (page 30)

4 Prise ANALOG IN

5 Prise TV IN (OPT)

6 IR repeater (page 26)

Transmet au téléviseur le signal à distance de la télécommande du téléviseur.

Caisson de graves

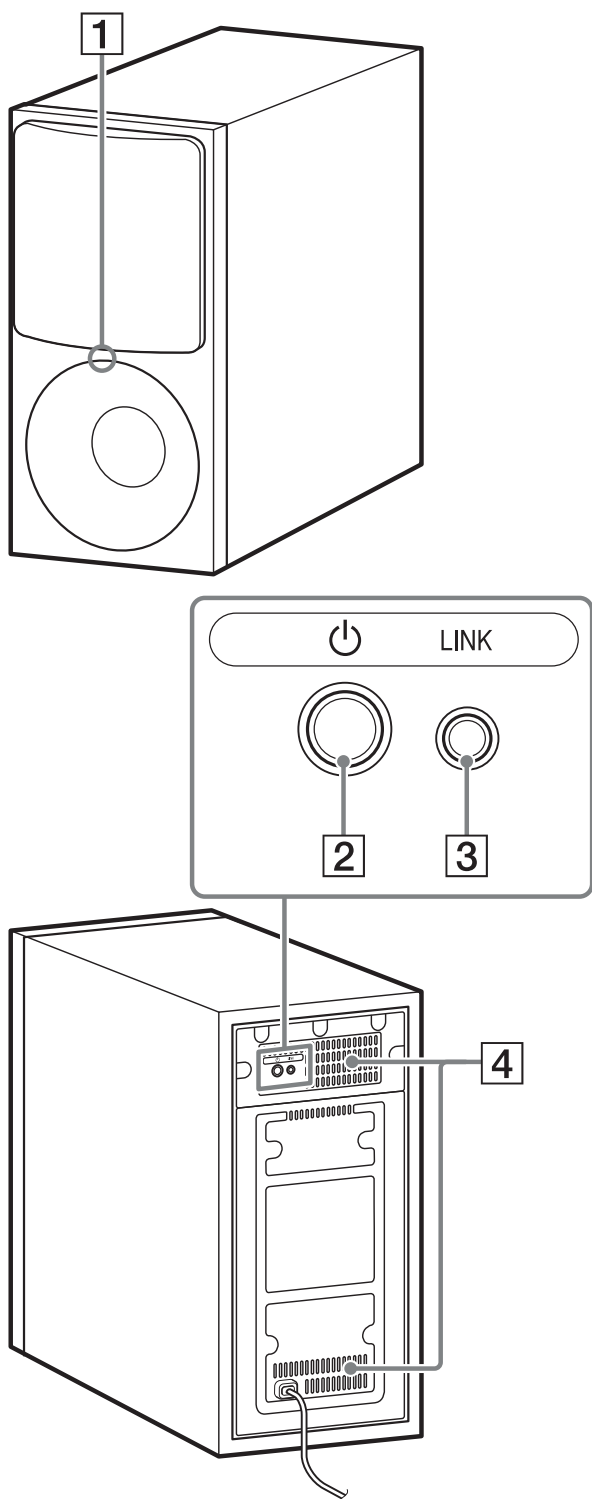

1 Indicateur d'alimentation

- S'allume en rouge : le caisson de graves est en mode de veille.
- S'allume en vert : le caisson de graves est connecté au système.
- S'allume en ambre : le caisson de graves est connecté au système par l'intermédiaire de la fonction Secure Link.
- Clignote en vert : le caisson de graves essaie de se connecter au système.
- Clignote en ambre : le caisson de graves essaie de se connecter au système par l'intermédiaire de la fonction Secure Link.
- S'éteint : le caisson de graves est éteint.

2 Touche (alimentation)

Met le caisson de graves sous ou hors tension.

3 Touche LINK (page 25)

4 Orifices de ventilation

Pour des raisons de sécurité, n'obstruez pas les orifices de ventilation.

Télécommande

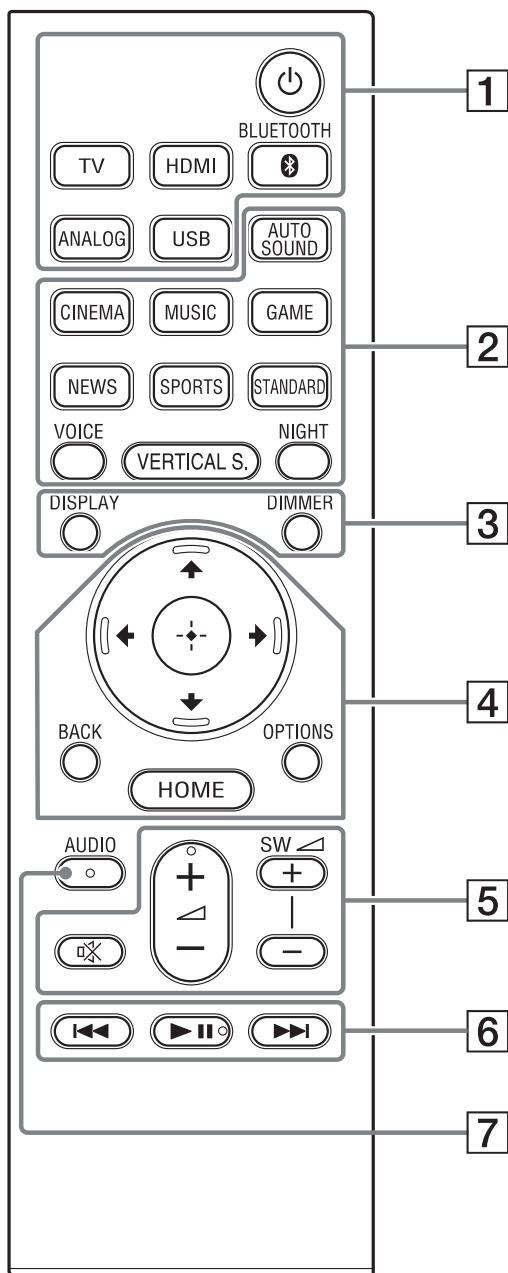

- 1** (alimentation)
 Met le système sous tension ou en mode de veille.
TV (page 27)
HDMI (page 27)
BLUETOOTH (page 29)
ANALOG (page 31)
USB (page 30)
- 2** **AUTO SOUND (page 33)**
CINEMA (page 33)
MUSIC (page 33)
GAME (page 33)
NEWS (page 33)
SPORTS (page 33)
STANDARD (page 33)
VOICE (page 34)
VERTICAL S. (page 32)
NIGHT (page 35)
- 3** **DISPLAY**
 Affiche sur l'écran du téléviseur les informations de lecture. Les informations de lecture ne s'affichent pas pour l'entrée TV.
DIMMER (page 44)
- 4** /// (page 13)
 (entrée) (page 13)
BACK (page 13)
OPTIONS (page 27, 36)
 Affiche le menu des options sur l'écran du téléviseur. Le menu des options ne s'affiche pas pour l'entrée TV.
HOME (page 13)

5 (silencieux)

Coupe temporairement le son.

(volume) +/-

Règle le volume.

SW (volume du caisson de graves) +/-

Règle le volume du caisson de graves.

6 Touches de lecture

(précédent/suivant)



Sélectionne la plage ou le fichier précédent/suivant.

Le maintien enfoncé effectue une recherche vers l'arrière ou l'avant (retour/avance rapide) pendant la lecture.

(lecture/pause)*

Démarre, interrompt ou redémarre la lecture (reprise).

7 AUDIO* (page 38)

* Les touches AUDIO,  et  + comportent un point tactile. Laissez-le vous guider pendant l'utilisation.

À propos du remplacement des piles de la télécommande

Lorsque le système ne réagit plus aux commandes de la télécommande, remplacez les deux piles par des neuves.

Utilisez des piles au manganèse R03 (taille AAA) pour le remplacement.

À propos du menu d'accueil

Vous pouvez afficher le menu d'accueil sur l'écran du téléviseur en connectant le système et le téléviseur avec le câble HDMI (non fourni). À partir du menu d'accueil, vous pouvez effectuer les différents réglages et sélectionner l'entrée.

Le menu d'accueil s'affiche dans la langue sélectionnée sous [Régl. facile]. (L'écran suivant est un exemple de sélection de l'anglais.)

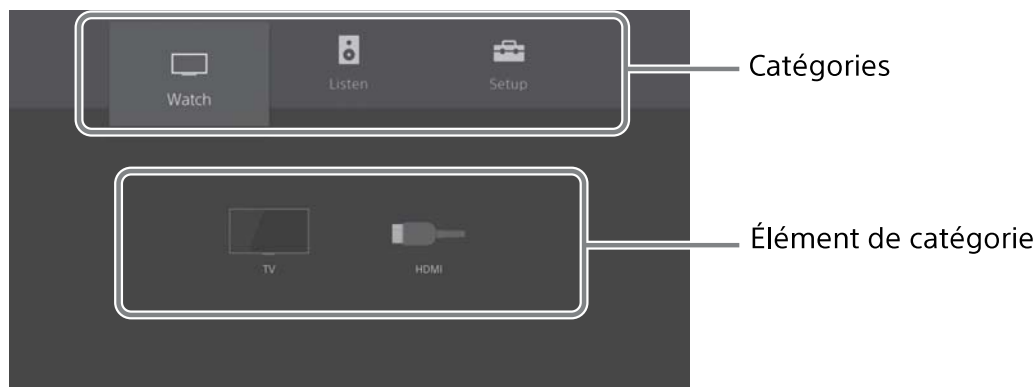

Utilisation du menu d'accueil

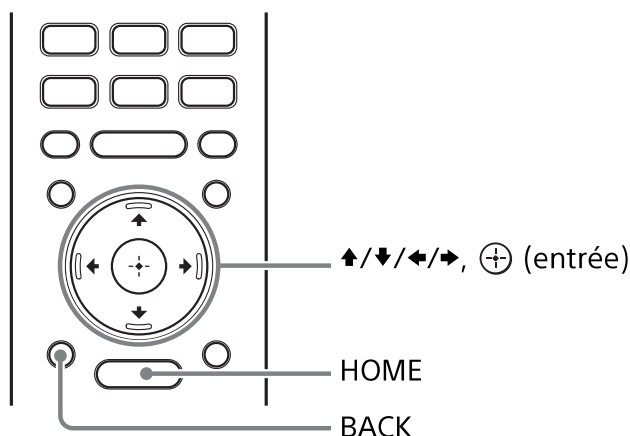

- 1 Appuyez sur HOME.**
Le menu d'accueil apparaît sur l'écran du téléviseur.
- 2 Appuyez sur ↑/←/→ pour sélectionner la catégorie souhaitée, puis appuyez sur ↓ ou ⊕.**
Les éléments de la catégorie sélectionnée apparaissent dans la liste de catégorie sur l'écran du téléviseur.
- 3 Appuyez sur ↑/↓/←/→ pour sélectionner l'élément souhaité, puis appuyez sur ⊕.**
L'entrée sélectionnée ou l'affichage de réglage apparaît sur l'écran du téléviseur.
Pour revenir à l'écran précédent, appuyez sur BACK.

[Regarder]

Sélectionne l'entrée du téléviseur ou du dispositif AV connecté au système. Reportez-vous à la section « Visualisation d'images » (page 27).

[Écouter]

Sélectionne l'entrée du dispositif audio connecté au système. Reportez-vous à la section « Écoute de la musique/du son » (page 28).





[Config.]

Effectue les réglages initiaux de base en utilisant la fonction [Régl. facile] ou divers paramètres avancés du système.





Voir « Exécution de Régl. facile » (page 45) ou « Exécution de Réglages avancés » (page 46).

À propos de la description des étapes





Dans ce mode d'emploi, les opérations sont décrites comme des étapes à suivre à partir du menu d'accueil affiché sur l'écran du téléviseur en utilisant la télécommande lorsque le système et le téléviseur sont connectés avec le câble HDMI (non fourni).

Les étapes à suivre pour sélectionner les éléments apparaissant sur l'écran du téléviseur à l'aide de /// et de  sont simplifiées de la manière suivante.

Exemple : sélectionnez  [Config.] - [Réglages avancés] dans le menu d'accueil.

L'opération qui sélectionne une catégorie et un élément de catégorie en appuyant sur /// et  est exprimée sous le terme « Sélectionner ». La catégorie et l'élément de catégorie sont liés par « - ».

Exemple : sélectionnez [Réglages Enceintes] - [Réglages manuels des enceintes].

Lorsque l'opération qui sélectionne un élément en appuyant sur /// et  est répétée, les éléments sélectionnés sont liés par « - ».

Conseils

- Vous pouvez utiliser les touches de l'appareil principal si elles portent des noms identiques ou similaires à ceux de la télécommande.
- Les caractères entre [] apparaissent sur l'écran du téléviseur.

Connexion à un téléviseur ou un dispositif AV

Connexion à un téléviseur ou un dispositif AV avec le câble HDMI

Reportez-vous au Guide de démarrage (document séparé).

Pour les connexions à des téléviseurs 4K ou des dispositifs 4K, reportez-vous à la section « Connexion d'un téléviseur 4K et de dispositifs 4K » (page 19)

Connexion du téléviseur Sony à l'aide de la fonction BLUETOOTH sans fil

Lorsque vous utilisez le téléviseur Sony* avec la fonction BLUETOOTH, vous pouvez écouter le son du téléviseur ou du dispositif connecté au téléviseur en connectant le système et le téléviseur sans fil.

* Le téléviseur doit être compatible avec le profil A2DP (Advanced Audio Distribution Profile) du profil BLUETOOTH.

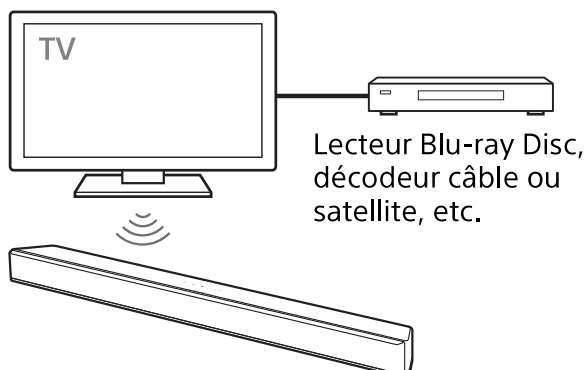

Remarques

- Si vous connectez le système et le téléviseur à l'aide de la fonction BLUETOOTH, vous ne pouvez pas afficher l'écran de commande du système tel que l'écran d'accueil sur le téléviseur ; vous ne pouvez pas non plus utiliser des fonctions du système autres que la fonction d'écoute du son du téléviseur ou du dispositif connecté au téléviseur. Pour utiliser toutes les fonctions du système, connectez le système et le téléviseur avec le câble HDMI (non fourni). Pour plus d'informations sur les connexions et les commandes d'écoute du son du téléviseur à l'aide de la connexion avec le câble HDMI, reportez-vous au Guide de démarrage (document séparé).
- Cette fonction est disponible uniquement avec les téléviseurs Sony compatibles avec le profil BLUETOOTH A2DP.

Écoute du son en connectant le système et le téléviseur sans fil

Pour connecter le système et le téléviseur sans fil, vous devez les jumeler à l'aide de la fonction BLUETOOTH.

Le jumelage est le processus requis pour enregistrer mutuellement à l'avance les informations sur les dispositifs BLUETOOTH à connecter.

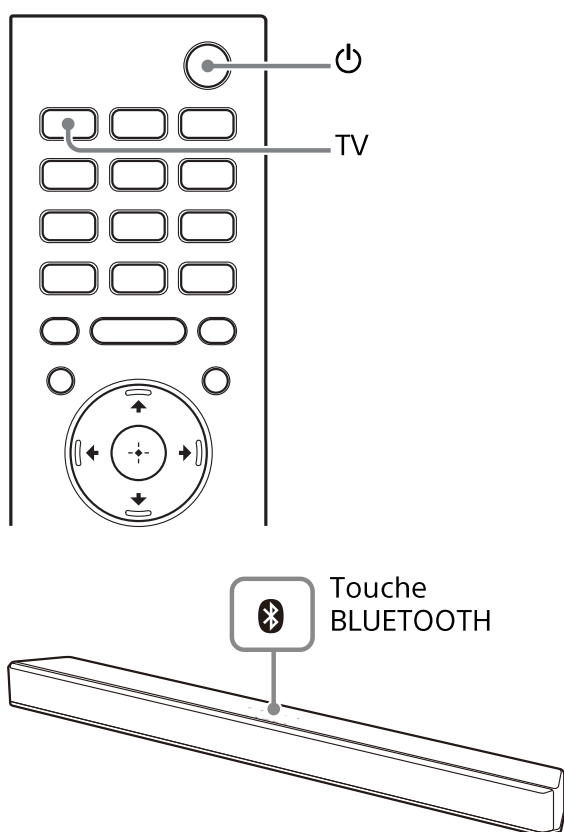

- 1** Configurez la télécommande.
- 2** Mettez le téléviseur sous tension.
- 3** Mettez le système sous tension.

- 4** Maintenez simultanément enfoncées la touche BLUETOOTH de l'appareil principal et la touche TV de la télécommande pendant **5 secondes**.

Le système passe en mode de jumelage et l'indicateur BLUETOOTH clignote rapidement.

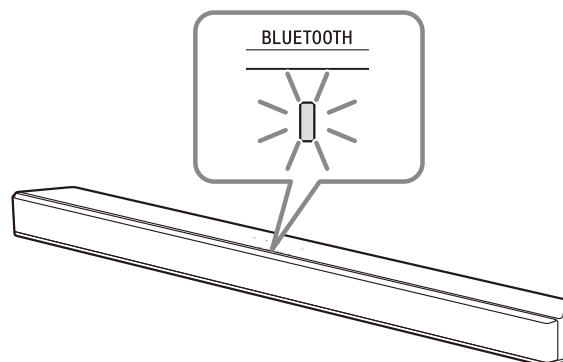

- 5** Sur le téléviseur, recherchez le système en effectuant l'opération de jumelage.

La liste des dispositifs BLUETOOTH recherchés apparaît sur l'écran du téléviseur.

Pour savoir comment jumeler le dispositif BLUETOOTH au téléviseur, reportez-vous au mode d'emploi du téléviseur.

- 6** Jumelez le système et le téléviseur en sélectionnant « HT-XF9000 » dans la liste affichée sur l'écran du téléviseur.

- 7** Assurez-vous que les indicateurs BLUETOOTH et TV de l'appareil principal sont allumés.

Une connexion entre le système et le téléviseur a été établie.

- 8** Sélectionnez le programme ou l'entrée du dispositif avec la télécommande du téléviseur.

Le son de l'image affichée sur l'écran du téléviseur est reproduit à partir du système.

9 Réglez le volume du système avec la télécommande du téléviseur.

Lorsque vous appuyez sur la touche Silencieux de la télécommande du téléviseur, le son est coupé temporairement.

Remarques

- Si le son du téléviseur n'est pas reproduit à partir du système, appuyez sur TV et vérifiez l'état des indicateurs sur l'enceinte-barre.
 - Les indicateurs BLUETOOTH et TV sont allumés : le système et le téléviseur sont connectés et le son du téléviseur est reproduit à partir du système.
 - L'indicateur BLUETOOTH clignote rapidement : effectuez le jumelage sur le téléviseur.
 - L'indicateur TV est allumé : recommencez la procédure depuis le début.
- Lorsque vous connectez le système et le téléviseur avec le câble HDMI (non fourni), la connexion BLUETOOTH est annulée. Pour connecter à nouveau le système et le téléviseur avec la fonction BLUETOOTH, débranchez le câble HDMI, puis recommencez la procédure de connexion depuis le début.

Écoute du son du téléviseur jumelé

Lorsque le système et le téléviseur sont connectés sans fil, vous pouvez allumer/éteindre le système, régler le volume et couper le son à l'aide de la télécommande du téléviseur.

1 Allumez le téléviseur avec la télécommande du téléviseur.

Le système est mis sous tension par interverrouillage avec l'alimentation du téléviseur et le son du téléviseur est reproduit à partir du système.

2 Sélectionnez le programme ou l'entrée du dispositif avec la télécommande du téléviseur.

Le son de l'image affichée sur l'écran du téléviseur est reproduit à partir du système.

3 Réglez le volume du système avec la télécommande du téléviseur.

Lorsque vous appuyez sur la touche Silencieux de la télécommande du téléviseur, le son est coupé temporairement.

Conseil

Quand le téléviseur est mis hors tension, le système l'est aussi à cause de l'interverrouillage avec l'alimentation du téléviseur.

À propos des commandes de la télécommande fournie avec le système

Vous pouvez utiliser les touches suivantes.

Vous pouvez régler le volume du caisson de graves, ajuster la qualité du son, mettre le système sous/hors tension et régler le volume qui peut être commandé à l'aide de la télécommande du téléviseur.

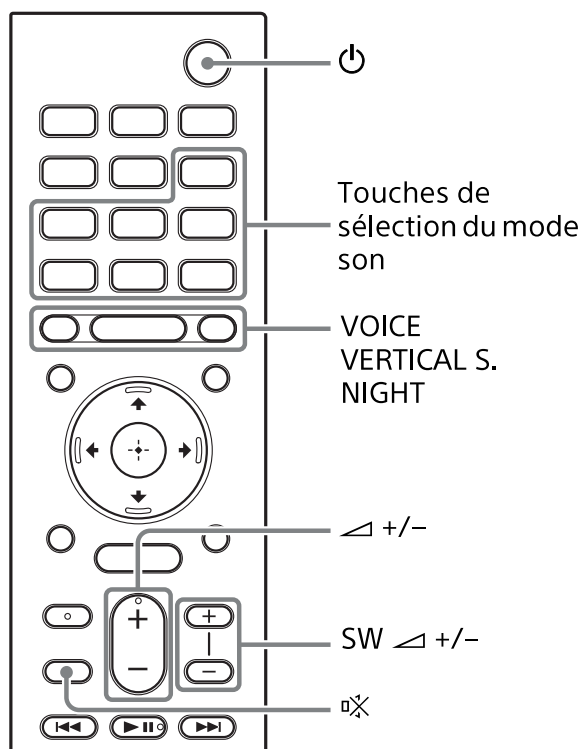

Remarques

- Si vous sélectionnez une entrée autre que TV sur la télécommande fournie avec le système, le son du téléviseur n'est pas reproduit à partir du système. Pour reproduire le son du téléviseur, appuyez sur TV sur la télécommande afin de basculer sur l'entrée TV.
- Pendant que le téléviseur est connecté avec la fonction BLUETOOTH, les touches suivantes de la télécommande ne fonctionnent pas.
▲/▼/◀/▶, ⊕ (entrée), OPTIONS, HOME, DISPLAY, ▶|| (lecture/pause), ◀◀/▶▶ (précédent/suivant)

Connexion d'un téléviseur avec un câble audio analogique

Pour connecter les dispositifs suivants au système, utilisez la prise ANALOG IN du système.

- Téléviseurs dépourvus de prise HDMI et de prise de sortie numérique optique

- Dispositifs audio portables tels qu'un smartphone ou un WALKMAN®

Pour l'écoute du dispositif connecté, reportez-vous à la section « Écoute du dispositif connecté avec un câble audio analogique » (page 31).

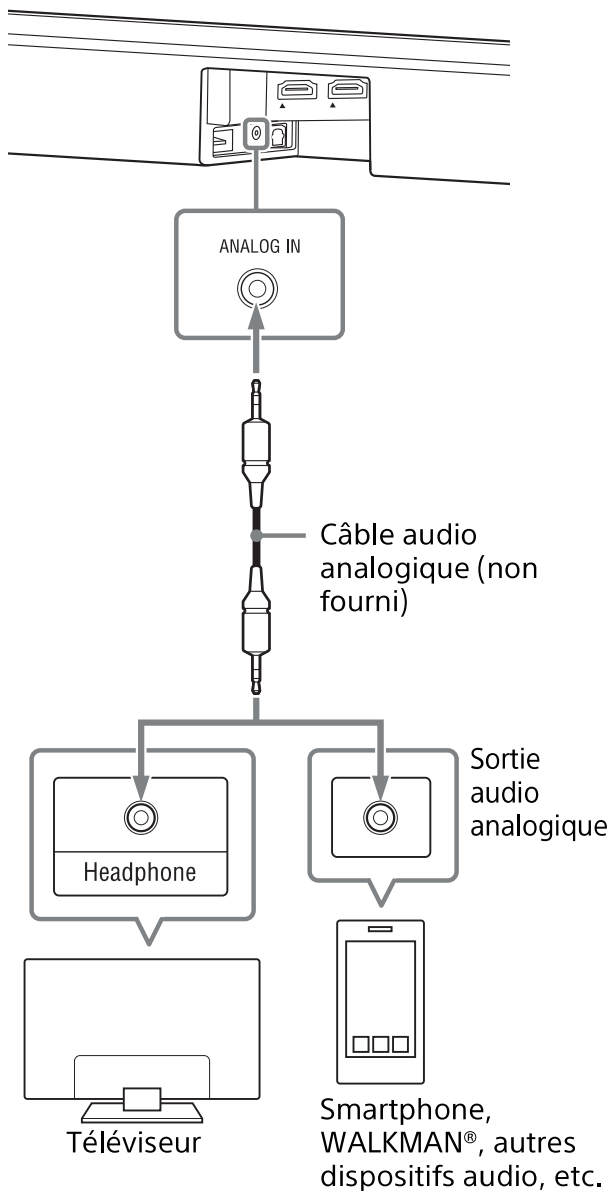

Connexion d'un téléviseur 4K et de dispositifs 4K

Toutes les prises HDMI du système prennent en charge le format vidéo 4K et HDCP2.2 (High-bandwidth Digital Content Protection System Revision 2.2).

Pour regarder du contenu vidéo 4K, connectez le téléviseur 4K et les dispositifs 4K au système via une prise HDMI compatible HDCP2.2 sur chaque dispositif.

Vous pouvez uniquement afficher du contenu 4K par l'intermédiaire de la connexion à la prise HDMI compatible HDCP2.2.

Remarque

Si la prise casque du téléviseur sert aussi de prise de sortie audio, vérifiez les réglages de sortie audio du téléviseur. Pour plus de détails, reportez-vous au mode d'emploi du téléviseur.

Quand une prise HDMI du téléviseur compatible HDCP2.2 porte la mention « ARC »

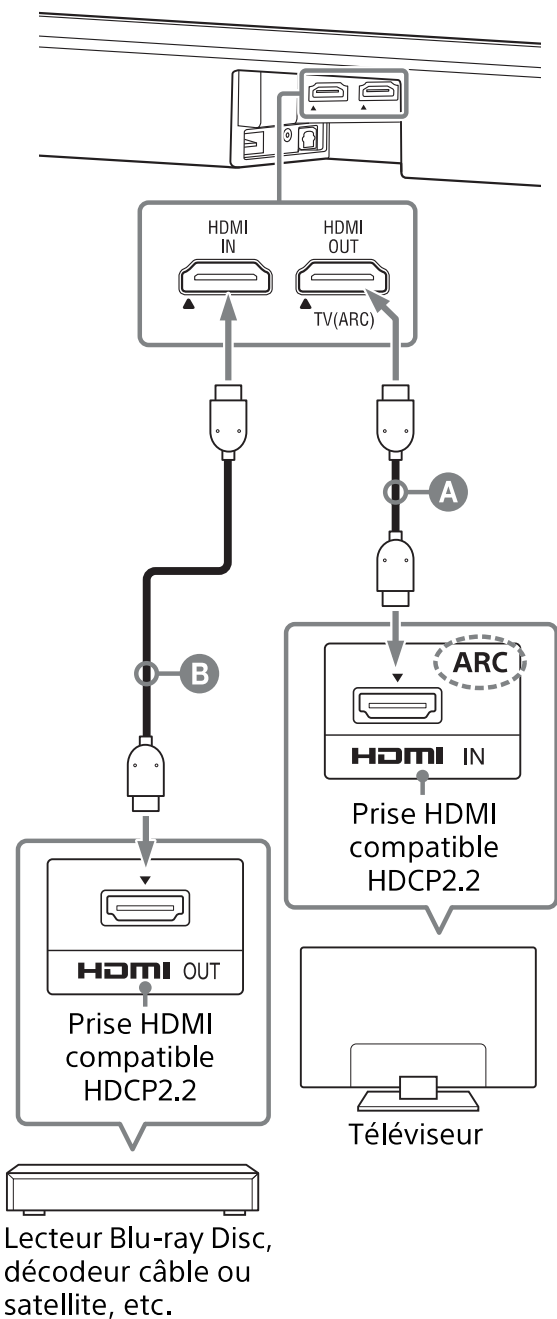

- A** Câble HDMI (non fourni)
 - B** Câble HDMI (non fourni)
- Utilisez un câble HDMI prenant en charge le format vidéo 4K que vous souhaitez regarder. Pour plus de détails, reportez-vous à la section « Formats vidéo HDMI pris en charge » (page 64).

1 Vérifiez quelle est la prise HDMI IN de votre téléviseur compatible HDCP2.2.

Reportez-vous au mode d'emploi du téléviseur.

2 Connectez la prise HDMI IN compatible HDCP2.2 du téléviseur et la prise HDMI OUT de l'appareil principal avec le câble HDMI (non fourni).

La connexion du téléviseur est terminée.

3 Connectez la prise HDMI OUT compatible HDCP2.2 du dispositif 4K et la prise HDMI IN de l'appareil principal avec le câble HDMI (non fourni).

Reportez-vous au mode d'emploi du dispositif 4K pour vérifier si la prise de sortie HDMI OUT du dispositif 4K est compatible HDCP2.2.

La connexion du dispositif 4K est terminée.

Quand une prise HDMI du téléviseur compatible HDCP2.2 ne porte pas la mention « ARC »

Si la prise HDMI IN compatible HDCP2.2 de votre téléviseur n'est pas compatible ARC (Audio Return Channel), le son du téléviseur n'est pas reproduit par le système.

Dans ce cas, connectez la prise de sortie optique du téléviseur et la prise TV IN (OPT) de l'appareil principal avec le câble numérique optique (fourni).

Réglage du format de signal HDMI pour regarder du contenu vidéo 4K

Pour regarder du contenu vidéo 4K, sélectionnez le paramètre adapté au téléviseur 4K et au dispositif 4K.

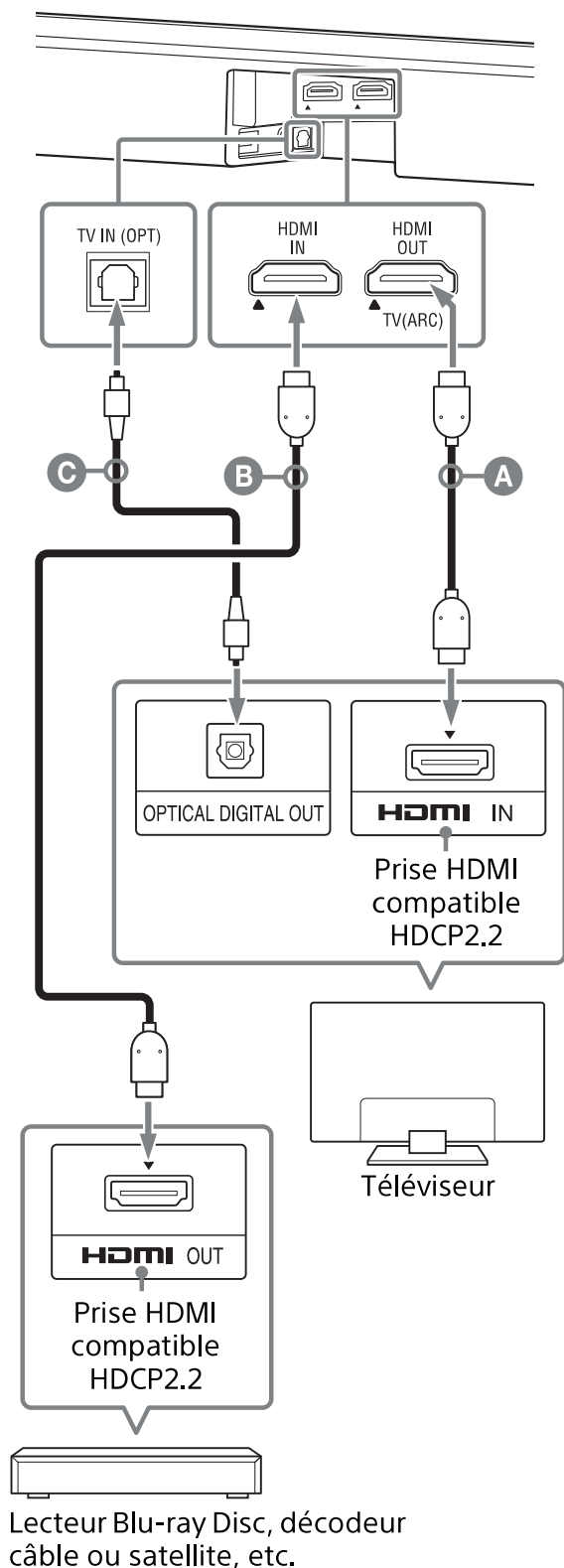

Lecteur Blu-ray Disc, décodeur câble ou satellite, etc.

- A** Câble HDMI (non fourni)
- B** Câble HDMI (non fourni)
Utilisez un câble HDMI prenant en charge le format vidéo 4K que vous souhaitez regarder. Pour plus de détails, reportez-vous à la section « Formats vidéo HDMI pris en charge » (page 64).
- C** Câble numérique optique (fourni)

- 1** Appuyez sur **HOME**.
Le menu d'accueil apparaît sur l'écran du téléviseur.
- 2** Sélectionnez  **[Config.] - [Réglages avancés]** dans le menu d'accueil.
- 3** Sélectionnez **[Réglages HDMI] - [Format du signal HDMI]**.
L'écran [Format du signal HDMI] apparaît sur l'écran du téléviseur.
- 4** Sélectionnez **[HDMI IN]**, puis sélectionnez le réglage de votre choix.

- [Format standard] (paramètre par défaut) : à sélectionner lorsque le téléviseur et les dispositifs connectés prennent en charge les formats vidéo de bande passante standard.
- [Format amélioré] : à sélectionner lorsque le téléviseur et les dispositifs connectés prennent en charge les formats vidéo de bande passante élevée tels que 4K 60p 4:4:4, etc.

Pour connaître la relation des options du paramètre [Format du signal HDMI], les signaux de format vidéo pris en charge et les câbles HDMI à utiliser, reportez-vous à la section « Formats vidéo HDMI pris en charge » (page 64).

Remarques

- Selon le téléviseur, le réglage du téléviseur pour la sortie HDMI peut être nécessaire. Reportez-vous au mode d'emploi du téléviseur.
- Si l'image ne s'affiche pas une fois [Format du signal HDMI] réglé sur [Format amélioré], réglez-le sur [Format standard].

Préparation à l'utilisation du système

Fixation de l'enceinte-barre au mur

Vous pouvez fixer l'enceinte-barre sur un mur.

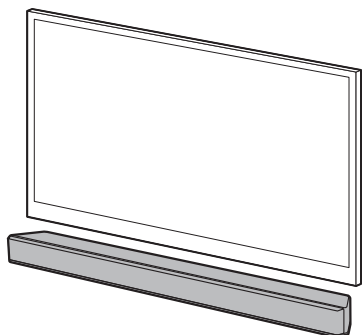

Remarques

- Préparez des vis (non fournies) convenant au matériau et à la résistance du mur. Comme un mur en plaques de plâtre est particulièrement fragile, fixez convenablement les vis à une poutre du mur. Installez les enceintes horizontalement, accrochées par des vis et des chevilles sur une section plane ininterrompue du mur.
- Confiez l'installation à un revendeur Sony ou à un entrepreneur agréé et soyez particulièrement attentif à la sécurité pendant l'installation.
- Sony décline toute responsabilité en cas d'accidents ou de dommages provoqués par une installation incorrecte, la résistance insuffisante du mur, la mauvaise fixation des vis, une catastrophe naturelle, etc.

- 1 Préparez deux vis (non fournies) adaptées aux orifices de la fixation murale situés sur l'arrière de l'enceinte-barre.

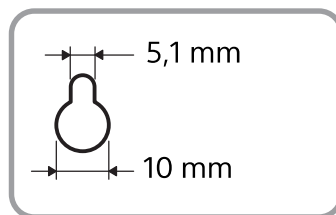
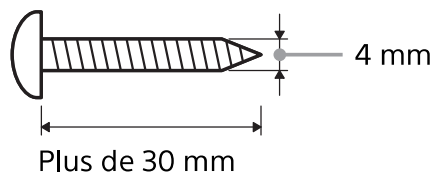

Orifice à l'arrière de l'enceinte-barre

- 2 Collez le **CALIBRE DE MONTAGE MURAL** (fourni) sur un mur.

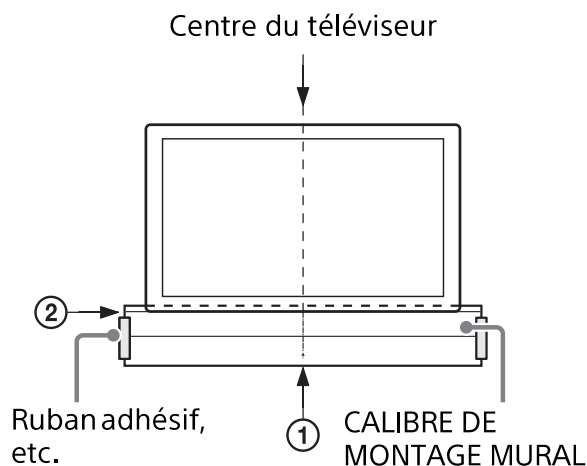

- 1 Alignez la **LIGNE CENTRALE DU TÉLÉVISEUR** (①) du **CALIBRE DE MONTAGE MURAL** avec la ligne centrale de votre téléviseur.
- 2 Alignez la **LIGNE ARRIÈRE DU TÉLÉVISEUR** (②) du **CALIBRE DE MONTAGE MURAL** avec le bas de votre téléviseur, puis collez le **CALIBRE DE MONTAGE MURAL** au mur en utilisant du ruban adhésif disponible dans le commerce, etc.

- 3** Fixez les vis dans les repères (B) de la LIGNE DE VIS (3) du CALIBRE DE MONTAGE MURAL comme sur l'illustration ci-dessous.

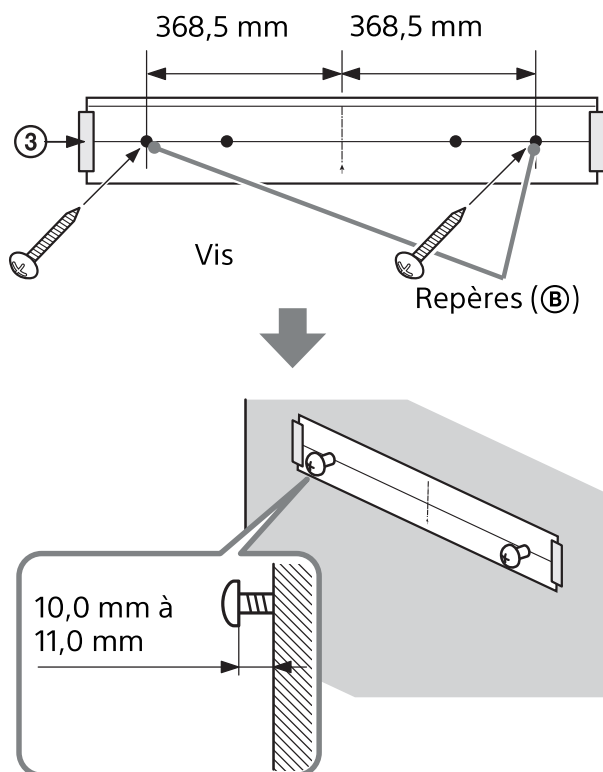

Remarques

- Lorsque vous collez le CALIBRE DE MONTAGE MURAL, aplanissez-le complètement.
- Lorsque vous n'utilisez pas le CALIBRE DE MONTAGE MURAL, installez l'enceinte-barre en l'éloignant de 70 mm ou plus du téléviseur.

- 4** Retirez le CALIBRE DE MONTAGE MURAL.

- 5** Accrochez l'enceinte-barre aux vis.

Alignez les orifices de l'arrière de l'enceinte-barre sur les vis, puis accrochez l'enceinte-barre aux deux vis.

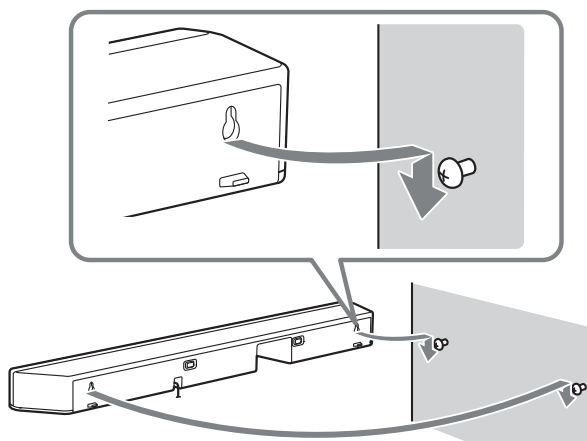

Établissement de la connexion sans fil du caisson de graves (SECURE LINK)

Vous pouvez spécifier quelle connexion sans fil doit relier le système au caisson de graves à l'aide de la fonction Secure Link. Nous recommandons d'utiliser la fonction Secure Link pour éviter les interférences si vous utilisez plusieurs produits identiques ou si vos voisins utilisent les mêmes produits.

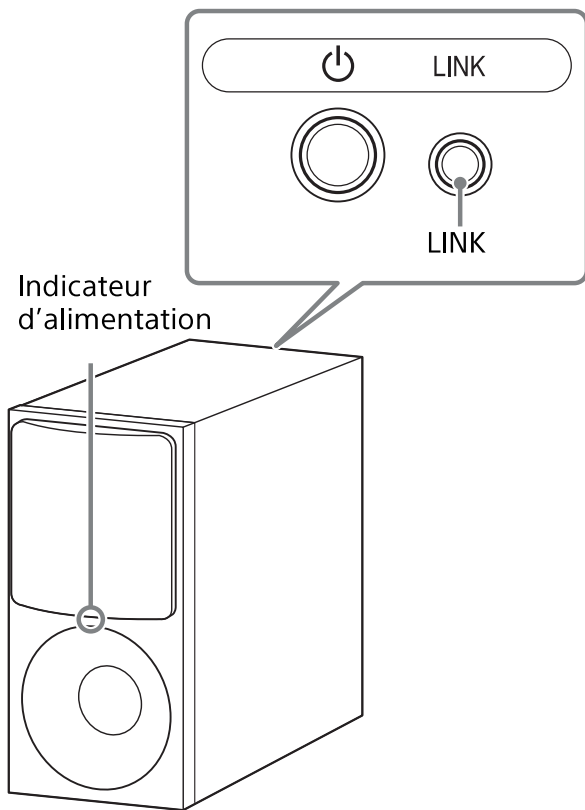

- 1 Appuyez sur HOME.**
Le menu d'accueil apparaît sur l'écran du téléviseur.
- 2 Sélectionnez  [Config.] - [Réglages avancés] dans le menu d'accueil.**

- 3 Sélectionnez [Réglages Enceintes] - [Secure Link].**
- 4 Sélectionnez [Oui].**
L'écran [Secure Link] apparaît sur l'écran du téléviseur.
- 5 Appuyez sur LINK à l'arrière du caisson de graves.**
L'indicateur d'alimentation du caisson de graves clignote en ambre.
Passez à l'étape suivante dans les 2 minutes qui suivent.
- 6 Sélectionnez [Lancer].**
L'établissement de la liaison démarre.
Pour revenir à l'affichage précédent, sélectionnez [Annuler].
- 7 Terminez les réglages de la liaison en vous conformant au message affiché à l'écran.**
L'indicateur d'alimentation du caisson de graves brille en ambre.

Remarque

Si le message [Impossible de régler Secure Link.] apparaît, suivez les instructions affichées.

Lorsque la télécommande du téléviseur ne fonctionne pas

La télécommande du téléviseur risque de ne pas fonctionner quand l'appareil principal fait obstruction devant le capteur de télécommande du téléviseur. Dans ce cas, activez la fonction IR repeater du système. Vous pouvez commander le téléviseur avec la télécommande du téléviseur en envoyant le signal de télécommande depuis l'arrière de l'appareil principal.

1 Appuyez sur HOME.

Le menu d'accueil apparaît sur l'écran du téléviseur.

2 Sélectionnez [Config.] - [Réglages avancés] dans le menu d'accueil.

3 Sélectionnez [Réglages Système] - [IR-Repeater].

L'écran [IR-Repeater] apparaît sur l'écran du téléviseur.



4 Sélectionnez [Oui].

Remarques

- N'oubliez pas de vous assurer que la télécommande du téléviseur est incapable de commander celui-ci, puis réglez [IR-Repeater] sur [Oui]. S'il est réglé sur [Oui] alors que la télécommande est en mesure de commander le téléviseur, le fonctionnement correct risque de s'avérer impossible en raison des interférences entre la commande directe de la télécommande et la commande par l'intermédiaire de l'appareil principal.

- Sur certains téléviseurs, cette fonction risque de ne pas réagir correctement. Dans ce cas, éloignez légèrement plus l'appareil principal du téléviseur.

Regarder la télévision

- 1 Appuyez sur HOME.**
Le menu d'accueil apparaît sur l'écran du téléviseur.
- 2 Sélectionnez  [Regarder] - [TV] dans le menu d'accueil.**
- 3 Sélectionnez le programme à l'aide de la télécommande du téléviseur.**
Le programme de télévision sélectionné apparaît sur l'écran du téléviseur et le son du téléviseur est reproduit par le système.
- 4 Réglez le volume.**
 - Réglez le volume en appuyant sur  +/- sur la télécommande.
 - Réglez le volume du caisson de graves en appuyant sur SW  +/- sur la télécommande (page 35).



Remarque

Réglez les enceintes du téléviseur (BRAVIA) sur Système audio. Reportez-vous au mode d'emploi de votre téléviseur pour toute information relative à sa configuration.

Conseil

Vous pouvez sélectionner [TV] directement en appuyant sur TV sur la télécommande.

Lecture du dispositif AV connecté

- 1 Appuyez sur HOME.**
Le menu d'accueil apparaît sur l'écran du téléviseur.
- 2 Sélectionnez  [Regarder] - [HDMI] dans le menu d'accueil.**
L'image du dispositif sélectionné apparaît sur l'écran du téléviseur et le son est reproduit par le système.
- 3 Réglez le volume.**
 - Réglez le volume en appuyant sur  +/- sur la télécommande.
 - Réglez le volume du caisson de graves en appuyant sur SW  +/- sur la télécommande (page 35).

Conseil

Vous pouvez sélectionner [HDMI] directement en appuyant sur HDMI sur la télécommande.

Pour régler le volume des dialogues pendant la lecture en streaming de contenus DTS:X

Le réglage du volume des dialogues vous permet de les distinguer aisément des bruits ambiants. Cette fonction est inopérante dans certains formats audio.

- 1** Quand [HDMI] est sélectionné, appuyez sur OPTIONS.
Le menu des options apparaît sur l'écran du téléviseur.
- 2** Sélectionnez [Dialog Control], puis réglez le volume des dialogues avec  +/-.
Vous pouvez régler le volume entre 0 dB et 6 dB par incréments de 1 dB.

Écoute de la musique/du son

Écoute de la musique/du son avec la fonction BLUETOOTH®

Vous pouvez écouter de la musique stockée sur un dispositif mobile tel qu'un smartphone ou une tablette par l'intermédiaire d'une connexion sans fil, en connectant le système et le dispositif mobile grâce à la fonction BLUETOOTH. Lorsque vous connectez le dispositif mobile avec la fonction BLUETOOTH, vous pouvez le faire en utilisant simplement la télécommande fournie sans mettre le téléviseur sous tension.

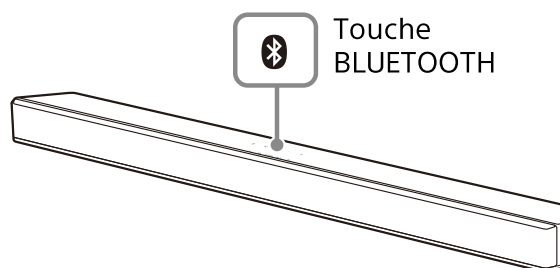
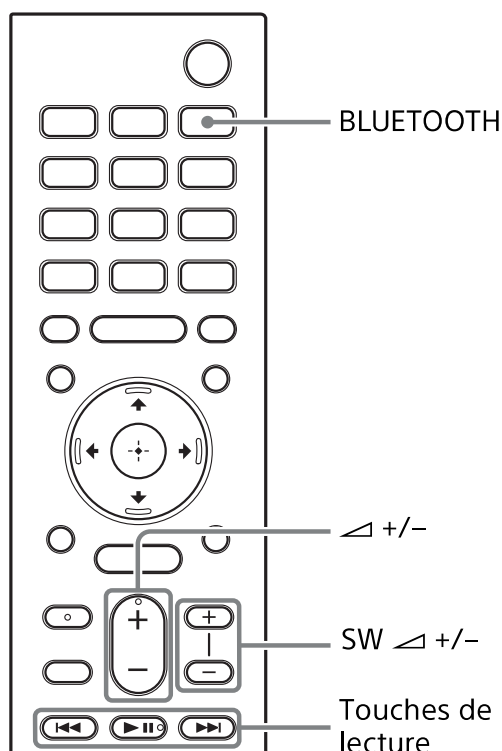

Écoute de musique par jumelage du dispositif mobile connecté pour la première fois

Pour utiliser la fonction BLUETOOTH, vous devez au préalable jumeler le système et le dispositif mobile.

1 Maintenez BLUETOOTH enfoncé sur l'appareil principal pendant 2 secondes.

Le système passe en mode de jumelage et l'indicateur BLUETOOTH clignote rapidement.

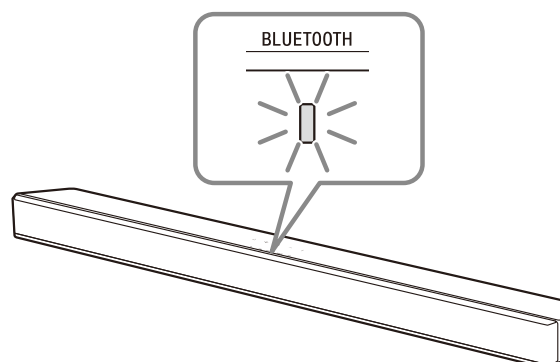

2 Sur le dispositif mobile, recherchez le système en effectuant l'opération de jumelage.

La liste des dispositifs BLUETOOTH recherchés apparaît sur l'écran du dispositif mobile.

Pour savoir comment jumeler le dispositif BLUETOOTH au dispositif mobile, reportez-vous au mode d'emploi du dispositif mobile.

3 Jumelez le système et le dispositif mobile en sélectionnant « HT-XF9000 » dans la liste affichée sur l'écran du dispositif mobile.

Si une clé d'accès est demandée, saisissez « 0000 ».

4 Assurez-vous que l'indicateur BLUETOOTH de l'appareil principal s'allume en bleu.

Une connexion a été établie entre le système et le dispositif mobile.

5 Démarrez la lecture audio à l'aide de l'application musicale du dispositif mobile connecté.

Le son est reproduit par l'appareil principal.

6 Réglez le volume.

- Réglez le volume en appuyant sur \triangle +/- sur la télécommande.
- Réglez le volume du caisson de graves en appuyant sur SW \triangle +/- sur la télécommande (page 35).
- Vous pouvez lancer ou suspendre la lecture du contenu en utilisant les touches de lecture sur la télécommande.

Pour vérifier l'état de la connexion de la fonction BLUETOOTH

État	Indicateur BLUETOOTH
Lorsque le jumelage est en mode veille	Clignote rapidement en bleu
Tentative de connexion	Clignote en bleu
Connexion établie	S'allume en bleu
La fonction BLUETOOTH est désactivée	Clignote lentement en bleu

Remarque

Quand l'indicateur BLUETOOTH clignote lentement en bleu, la fonction BLUETOOTH est désactivée. Pour utiliser la fonction BLUETOOTH, réglez [Mode Bluetooth] sur [Récepteur] (page 48).

Conseils

- Si aucun dispositif mobile n'a été jumelé (par exemple, immédiatement après l'achat du système), le système passe en mode de jumelage en basculant simplement l'entrée sur l'entrée BLUETOOTH.
- Effectuez le jumelage pour le second dispositif mobile et les suivants.

Écoute de musique à partir du dispositif jumelé

1 Activez la fonction BLUETOOTH du dispositif mobile.

2 Appuyez sur BLUETOOTH.

Le système se reconnecte automatiquement au dispositif mobile auquel il était le plus récemment connecté.

3 Assurez-vous que l'indicateur BLUETOOTH s'allume en bleu.

Une connexion a été établie entre le système et le dispositif mobile.

4 Démarrez la lecture audio à l'aide de l'application musicale du dispositif mobile connecté.

Le son est reproduit par l'appareil principal.

5 Réglez le volume.

- Réglez le volume en appuyant sur \triangle +/- sur la télécommande.
- Réglez le volume du caisson de graves en appuyant sur SW \triangle +/- sur la télécommande (page 35).
- Vous pouvez lancer ou suspendre la lecture du contenu en utilisant les touches de lecture sur la télécommande.

Pour déconnecter le dispositif mobile

Exécutez une des actions suivantes.

- Désactivez la fonction BLUETOOTH du dispositif mobile.
- Appuyez sur BLUETOOTH pendant que l'écran [Bluetooth Audio] apparaît sur l'écran du téléviseur.
- Réglez [Mode Bluetooth] sur [Non] (page 48).
- Mettez le système ou le dispositif mobile hors tension.

Conseil

Lorsque la connexion n'est pas établie, sélectionnez « HT-XF9000 » sur le dispositif mobile.

Écoute de musique stockée sur un dispositif USB

Vous pouvez lire des fichiers de musique stockés sur un dispositif USB connecté.

Pour connaître les types de fichiers compatibles, reportez-vous à « Types de fichiers audio pouvant être lus » (page 62).

1 Connectez le dispositif USB au port USB (USB).

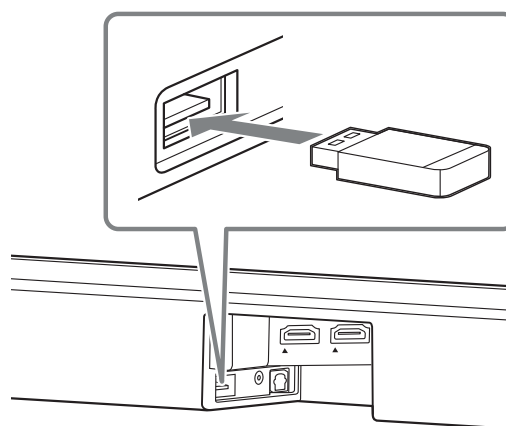

2 Appuyez sur HOME.

Le menu d'accueil apparaît sur l'écran du téléviseur.

3 Sélectionnez [Écouter] - [USB (Connecté)] dans le menu d'accueil.

4 Sélectionnez le dossier dans lequel les chansons sont stockées, puis sélectionnez une chanson.

La chanson sélectionnée est lue et le son est reproduit par le système.

5 Réglez le volume.

- Réglez le volume en appuyant sur \triangle +/- sur la télécommande.
- Réglez le volume du caisson de graves en appuyant sur SW \triangle +/- sur la télécommande (page 35).

Remarque

Ne débranchez pas le dispositif USB en cours d'utilisation. Pour éviter que des données soient altérées ou que le dispositif USB soit endommagé, mettez le système hors tension avant de connecter ou de débrancher le dispositif USB.

Écoute du dispositif connecté avec un câble audio analogique

Vous pouvez écouter le son d'un dispositif audio tel qu'un téléviseur, WALKMAN®, etc. qui est connecté à la prise ANALOG IN du système.



1 Appuyez sur HOME.

Le menu d'accueil apparaît sur l'écran du téléviseur.

2 Sélectionnez [Écouter] - [Analog] dans le menu d'accueil.

L'écran [Analog] apparaît sur l'écran du téléviseur.

3 Réglez le volume.

- Réglez le volume en appuyant sur  +/- sur la télécommande.
- Réglez le volume du caisson de graves en appuyant sur SW  +/- sur la télécommande (page 35).

Conseil

Vous pouvez aussi sélectionner [Analog] directement en appuyant sur ANALOG.

Réglage de la qualité du son

Profiter de l'expérience surround immersive (VERTICAL S.)

Vous pouvez vous imprégner du son surround non seulement depuis l'horizontale, mais aussi depuis le haut, en utilisant le moteur surround vertical* efficacement avec des modes son (page 33) autres que [News]. Cette fonction fonctionne aussi pour le signal du canal 2.0 tel qu'un programme de télévision.

* Le moteur surround vertical est une technologie de traitement de champ sonore numérique ultra-précise développée par Sony qui produit virtuellement le champ sonore dans le sens de la hauteur en plus d'un champ sonore dans le sens horizontal en utilisant uniquement les enceintes avant et sans employer les enceintes supérieures.

Vous ne devez pas installer d'enceintes au plafond et vous pouvez profiter du son avec une présence riche, qu'elle que soit la hauteur du plafond. Cette fonction est aussi significativement influencée par la forme de la pièce, car elle n'utilise pas le son réfléchi à partir d'un mur et elle optimise la lecture du son surround.

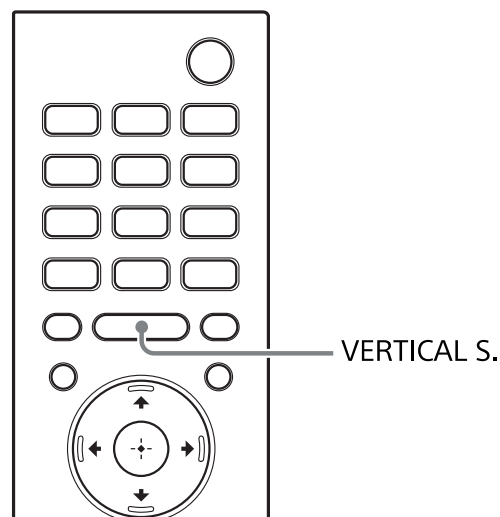

- 1 Appuyez sur VERTICAL S.**
Le réglage surround vertical apparaît sur l'écran du téléviseur.
- 2 Appuyez plusieurs fois sur la touche pour sélectionner le réglage.**

Mode	Description
[On]	Active la fonction surround vertical.
[Off]	Désactive la fonction surround vertical.

Remarques

- L'effet surround diffère selon la source sonore.
- Un décalage de temps entre le son et l'image peut se produire selon la source sonore. Si votre téléviseur possède une fonction qui retarde l'image, utilisez-la pour le réglage.

Réglage de l'effet sonore personnalisé pour différentes sources sonores (Sound Mode)

Vous pouvez facilement profiter des effets sonores préprogrammés qui sont personnalisés pour différents types de sources sonores.

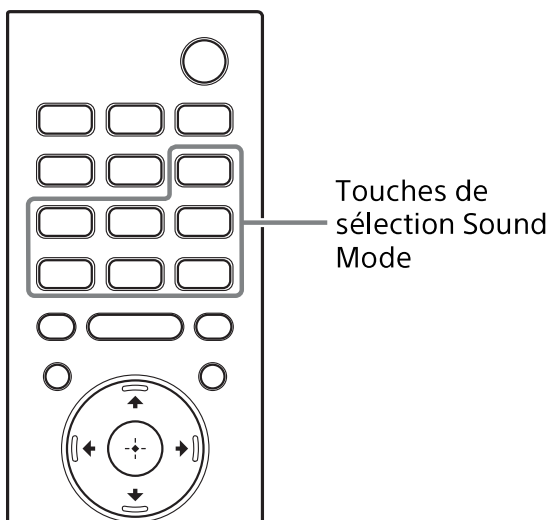

- 1 Appuyez sur une des touches de sélection du mode son (AUTO SOUND, CINEMA, MUSIC, GAME, NEWS, SPORTS, STANDARD) pour sélectionner le mode son.**

Le mode son sélectionné apparaît sur l'écran du téléviseur.

Mode son	Description
[Auto Sound]	Le réglage du son adapté est automatiquement sélectionné pour la source sonore avec ClearAudio+.
[Cinema]	Vous avez l'impression d'être immergé par le son qui circule derrière vous et enveloppe la totalité de votre corps. Ce mode convient pour les films.
[Music]	La vivacité et la brillance du son sont exprimées en détail. Ce mode convient pour écouter de la musique de manière entraînante.
[Game Studio]	Vous pouvez vous plonger au cœur du jeu en reproduisant la sensation de mouvement et la distance des objets, tout en distinguant clairement les dialogues.
[News]	Recrée clairement les voix des actualités.
[Sports]	Vous pouvez profiter d'une atmosphère similaire à celle d'un stade. Les commentaires des présentateurs sont toutefois reproduits clairement.
[Standard]	Le son d'un programme télévisé est reproduit clairement.

Remarques

- La fonction de mode son est désactivée dans les conditions suivantes.
 - [Effet sonore] est réglé sur une option autre que [Sound Mode activé] (page 47).
 - La tonalité de test est émise (page 43).
- Un décalage de temps entre le son et l'image peut se produire selon la source sonore. Si votre téléviseur possède une fonction qui retarde l'image, utilisez-la pour le réglage.

Rendre les dialogues plus audibles (VOICE)

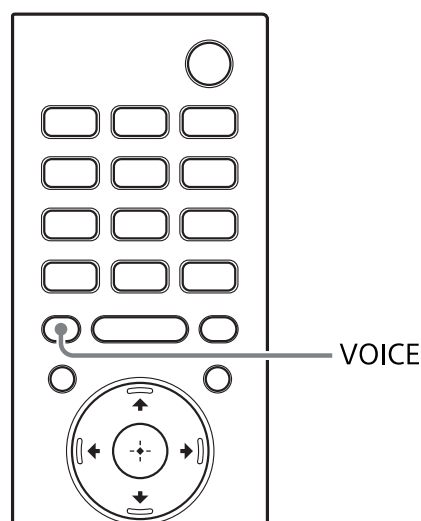

1 Appuyez sur VOICE.

La mode voix apparaît sur l'écran du téléviseur.

2 Appuyez plusieurs fois sur la touche pour sélectionner le mode voix.

Mode	Description
[Up Off]	Standard
[Up 1]	Les dialogues sont facilement audibles en améliorant la plage de dialogue.
[Up 2]	La plage de dialogue est améliorée et le son des dialogues peut être aisément entendu par les personnes âgées.

Profiter d'un son clair associé à un niveau de volume réduit durant la nuit (NIGHT)

Le son est reproduit à un niveau de volume réduit avec une perte minimale de fidélité et des dialogues distincts.

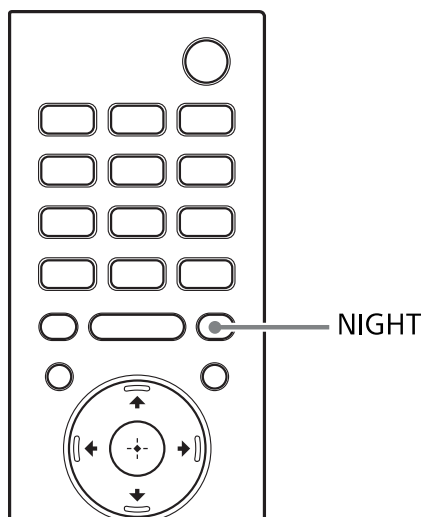

- 1 Appuyez sur NIGHT.**
La mode nocturne apparaît sur l'écran du téléviseur.
- 2 Appuyez plusieurs fois sur la touche pour sélectionner le mode nocturne.**

Mode	Description
[On]	Active la fonction Mode nocturne.
[Off]	Désactive la fonction Mode nocturne.

Remarque

Lorsque vous mettez le système hors tension, ce paramètre se règle automatiquement sur [Off].

Réglage du volume du caisson de graves

Le caisson de graves est conçu pour reproduire les sons graves ou de basse fréquence.

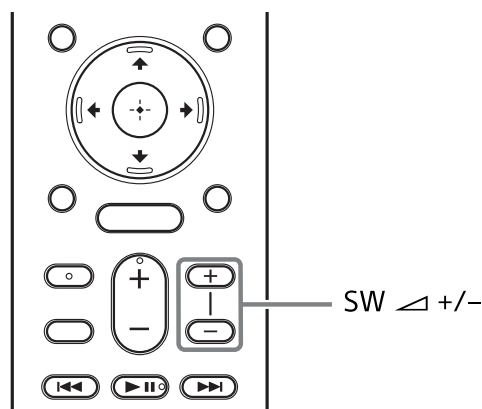

Appuyez sur SW (volume du caisson de graves) +/- pour régler le volume du caisson de graves.

Remarque

Il est possible que les sons graves reproduits par le caisson de graves ne soient pas perceptibles si la source d'entrée n'en contient pas beaucoup, comme c'est le cas dans certains programmes de télévision.

Réglage de l'écart temporel entre l'image et le son

Quand le son ne correspond pas aux images affichées sur l'écran du téléviseur, vous pouvez régler l'écart temporel entre l'image et le son. La méthode de réglage varie selon l'entrée.

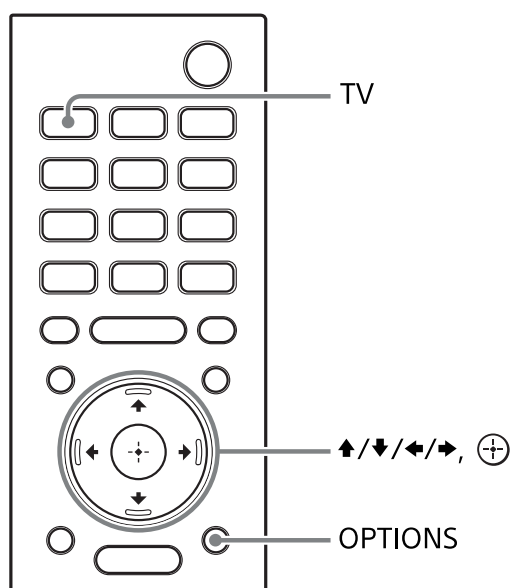

Lorsque vous regardez la télévision

- 1 Appuyez sur OPTIONS, puis sur TV pour passer en mode de réglage.** L'indicateur TV clignote 3 fois.
- 2 Réglez l'écart temporel à l'aide de ↑/↓, puis appuyez sur ⊕.** Vous pouvez régler l'écart temporel entre 0 et 300 msec par incréments de 25 msec.

Les indicateurs clignotent en fonction du réglage.

- 0 msec : les indicateurs TV et USB clignotent deux fois.

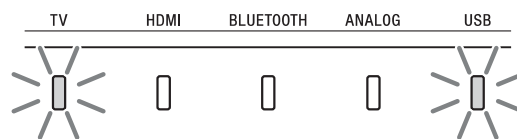

- 25 msec à 50 msec : l'indicateur TV clignote lentement deux fois.

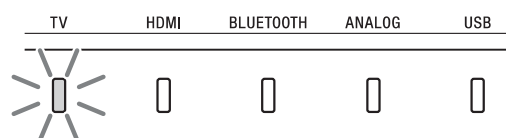

- 75 msec à 100 msec : l'indicateur HDMI clignote lentement deux fois.

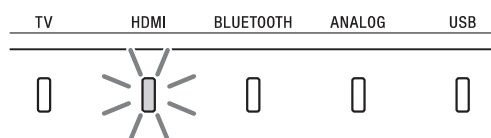

- 125 msec à 150 msec : l'indicateur BLUETOOTH clignote lentement deux fois.

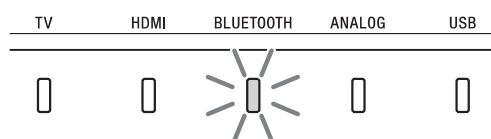

- 175 msec à 200 msec : l'indicateur ANALOG clignote lentement deux fois.

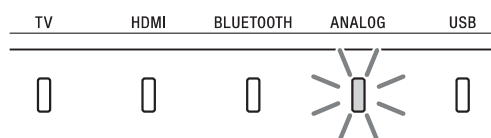

- 225 msec à 275 msec : l'indicateur USB clignote lentement deux fois.

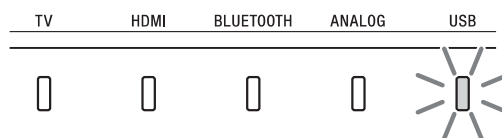

- 300 msec : les indicateurs TV et USB clignotent deux fois.

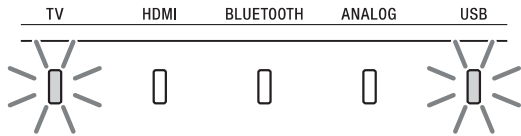

L'indicateur TV clignote 3 fois et la valeur de réglage est confirmée.

Lorsque vous regardez un autre dispositif

- 1 Appuyez sur OPTIONS.**
Le menu des options apparaît sur l'écran du téléviseur.
- 2 Sélectionnez [A/V Sync].**
- 3 Réglez l'écart temporel à l'aide de ↑/↓, puis appuyez sur ⊕.**
Vous pouvez régler l'écart temporel entre 0 et 300 msec par incréments de 25 msec.

Lecture de fichiers audio compressés ou de CD avec la qualité de son naturelle (DSEE)

Cette fonction améliore la qualité du son des fichiers audio compressés ou des CD en restaurant les sons de haute fréquence supprimés par le processus de compression. Vous pouvez alors profiter d'un son proche de celui d'origine, à savoir un son naturel et spatial.

- 1 Appuyez sur HOME.**
Le menu d'accueil apparaît sur l'écran du téléviseur.
- 2 Sélectionnez  [Config.] - [Réglages avancés] dans le menu d'accueil.**
- 3 Sélectionnez [Réglages Audio] - [DSEE].**
- 4 Sélectionnez [Oui].**

Remarques

- Cette fonction est seulement disponible quand [Auto Sound]* ou [Music] est sélectionné comme mode son (page 33).
 - Cette fonction est compatible avec les signaux d'entrée numériques 2 canaux de 44,1 kHz ou 48 kHz de fréquence d'échantillonnage.
 - La fréquence d'échantillonnage/ profondeur de bits après conversion va jusqu'à 96 kHz/24 bits.
 - Cette fonction n'est pas compatible avec les signaux DSD.
 - Cette fonction est inopérante lorsque [Volume auto avancé] est réglé sur [Oui] (page 47).
- * Uniquement lorsque [Music] est sélectionné avec [Auto Sound].

Profiter d'un son de diffusion multiplex (AUDIO)

Vous pouvez bénéficier d'un son de diffusion multiplex lorsque le système reçoit un signal de diffusion multiplex Dolby Digital.

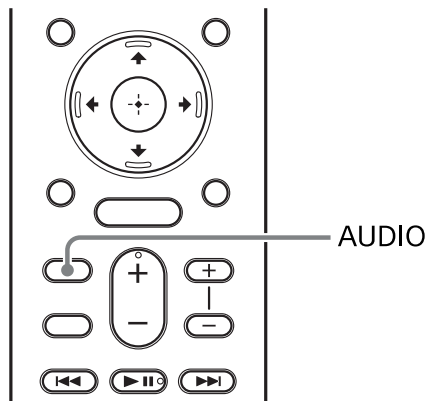

1 Appuyez plusieurs fois sur AUDIO pour sélectionner le signal audio souhaité.

Les indicateurs clignotent en fonction du réglage.

- [Main] : l'indicateur TV clignote une fois.
Le son de la langue principale sera reproduit.

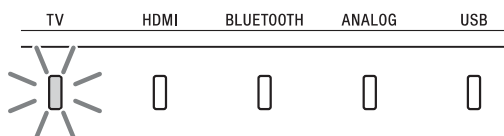

- [Sub] : l'indicateur USB clignote une fois.
Le son de la langue secondaire sera reproduit.

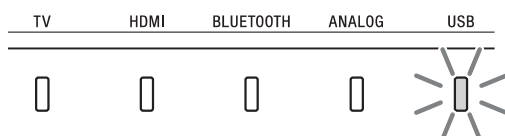

- [Main/Sub] : les indicateurs TV et USB clignotent une fois.
Le son mixé des langues principale et secondaire sera reproduit.

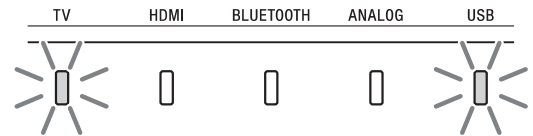

Remarques

- Pour recevoir un signal Dolby Digital, vous devez connecter le téléviseur compatible avec Audio Return Channel (page 40) à la prise HDMI OUT (TV (ARC)) à l'aide du câble HDMI (non fourni) ou d'autres dispositifs à la prise HDMI IN via le câble HDMI (non fourni).
- Si la prise HDMI IN de votre téléviseur n'est pas compatible avec Audio Return Channel (page 40), connectez le téléviseur à la prise TV IN (OPT) avec le câble numérique optique (fourni) pour recevoir un signal Dolby Digital.

Utilisation de la fonction Commande pour HDMI

Utilisation de la fonction Commande pour HDMI

La connexion d'un dispositif, tel qu'un téléviseur ou un lecteur Blu-ray Disc compatible avec la fonction Commande pour HDMI*, par l'intermédiaire d'un câble HDMI vous permet de commander facilement l'appareil grâce à la télécommande d'un téléviseur. Les fonctions suivantes peuvent être utilisées avec la fonction Commande pour HDMI.

- Fonction Mise hors tension du système
- Fonction Commande du son du système
- Audio Return Channel
- Fonction One-Touch Play
- Commande du menu avec la télécommande du téléviseur
- Mise en veille HDMI par l'intermédiaire du réglage du mode économie d'énergie
- Suivi de la langue

Remarque

Ces fonctions peuvent être utilisées avec des dispositifs autres que ceux fabriqués par Sony, mais leur fonctionnement n'est pas garanti.

* Commande pour HDMI est une norme utilisée par le CEC (Consumer Electronics Control) pour permettre aux dispositifs HDMI (High-Definition Multimedia Interface) de se commander mutuellement.

Préparation à l'utilisation de la fonction Commande pour HDMI

Réglez  [Config.] - [Réglages avancés] - [Réglages HDMI] - [Commande pour HDMI] sur le système sur [Oui] (page 47). Le paramètre par défaut est [Oui].

Activez les réglages de la fonction Commande pour HDMI pour le téléviseur et tout autre dispositif connecté au système.

Conseil

Si vous activez la fonction Commande pour HDMI (« BRAVIA » sync) lorsque vous utilisez un téléviseur fabriqué par Sony, la fonction Commande pour HDMI du système est également activée automatiquement.

Fonction Mise hors tension du système

La mise hors tension du téléviseur entraîne également la mise hors tension automatique du système.

Réglez  [Config.] - [Réglages avancés] - [Réglages HDMI] - [Mise en veille liée au téléviseur] sur le système sur [Oui] ou [Auto] (page 48). Le paramètre par défaut est [Auto].

Remarque

Le dispositif connecté peut ne pas être mis hors tension en fonction de son état.

Fonction Commande du son du système

Si vous mettez le système sous tension pendant que vous regardez la télévision, le son du téléviseur est reproduit par les enceintes du système. Le volume du système peut être réglé au moyen de la télécommande du téléviseur.

Quand vous mettez le téléviseur sous tension, le système se met automatiquement sous tension et le son du téléviseur est reproduit à partir des enceintes du système.

Les opérations peuvent également être effectuées par l'intermédiaire du menu du téléviseur. Pour plus de détails, reportez-vous au mode d'emploi de votre téléviseur.

Remarques

- Selon les réglages du téléviseur, la fonction Commande du son du système peut ne pas être disponible. Pour plus de détails, reportez-vous au mode d'emploi de votre téléviseur.
- Selon le téléviseur, si le son du téléviseur était reproduit à partir des enceintes du téléviseur la dernière fois que vous avez regardé la télévision, il se peut que le système ne se mette pas sous tension par interverrouillage avec l'alimentation du téléviseur, même si ce dernier est sous tension.

Audio Return Channel

Si le système est connecté à la prise HDMI IN d'un téléviseur compatible Audio Return Channel (ARC), vous pouvez écouter le son du téléviseur à partir des enceintes du système sans raccorder un câble numérique optique. Sur le système, réglez  [Config.] - [Réglages avancés] - [Réglages HDMI] - [Mode d'Entree Audio TV] sur [Auto] (page 48). Le paramètre par défaut est [Auto].

Remarque

Si le téléviseur n'est pas compatible Audio Return Channel, le câble numérique optique (fourni) doit être raccordé (reportez-vous au Guide de démarrage fourni).

Fonction One-Touch Play

Lorsque vous lisez du contenu sur un dispositif (lecteur Blu-ray Disc, « PlayStation®4 », etc.) connecté au système, le système et le téléviseur sont automatiquement mis sous tension, l'entrée du système bascule sur l'entrée associée au dispositif lu, et le son est reproduit par les enceintes du système.

Remarques

- Si  [Config.] - [Réglages avancés] - [Réglages HDMI] - [Standby Through] sur le système est réglé sur [Oui] ou [Auto] et que le son du téléviseur était reproduit par les enceintes du système la dernière fois que vous avez regardé la télévision, le système ne se met pas sous tension et le son et l'image sont reproduits par le téléviseur même lors de la lecture du contenu du dispositif (page 48).
- Selon le téléviseur, la première partie du contenu en cours de lecture peut ne pas être lue correctement.

Commande du menu avec la télécommande du téléviseur

Vous pouvez sélectionner le système à l'aide de la touche SYNC MENU de la télécommande du téléviseur et commander le système.

Cette fonction peut être utilisée si le téléviseur prend en charge le menu Sync. Pour plus de détails, reportez-vous au mode d'emploi de votre téléviseur.

Remarques

- Dans le menu Sync du téléviseur, le système est reconnu par le téléviseur en tant que « Lecteur ».
- Certaines opérations peuvent ne pas être disponibles sur certains téléviseurs.

Mise en veille HDMI par l'intermédiaire du réglage du mode économie d'énergie

La mise en veille HDMI par l'intermédiaire du réglage du mode économie d'énergie (page 48) est une fonction qui vous permet de bénéficier du son et de l'image d'un dispositif connecté sans mettre le système sous tension.

Réglez  [Config.] - [Réglages avancés] - [Réglages HDMI] - [Standby Through] sur [Auto] (page 48). Le paramètre par défaut est [Auto].

Remarque

Si l'image d'un dispositif connecté au système n'est pas affichée sur le téléviseur, réglez [Standby Through] sur [Oui]. Si vous connectez un téléviseur autre que l'un de ceux fabriqués par Sony, nous vous recommandons de sélectionner ce réglage.

Suivi de la langue

Quand vous modifiez la langue de l'affichage des menus du téléviseur, vous changez en même temps la langue d'affichage des menus du système.

Utilisation de la fonction « BRAVIA » Sync

Outre la fonction Commande pour HDMI, vous pouvez également utiliser les fonctions suivantes sur les dispositifs compatibles avec la fonction « BRAVIA » Sync.

- Fonction Sound mode/Sélection d'une scène
- Commande Home Cinéma

Remarque

Ces fonctions sont des fonctions propriétaires de Sony. Cette fonction ne peut pas être utilisée avec des produits qui ne sont pas fabriqués par Sony.

Fonction Sound mode/ Sélection d'une scène

Le mode son du système est automatiquement basculé selon les réglages de la fonction Sélection d'une scène ou du mode son du téléviseur. Pour plus de détails, reportez-vous au mode d'emploi de votre téléviseur. Réglez le mode son sur [Auto Sound] (page 33).

Fonction Commande Home Cinéma

Lorsque vous utilisez un téléviseur compatible avec la fonction Commande Home Cinéma, le réglage du système, le réglage des paramètres du mode son, le basculement des entrées, etc. peuvent être effectués sans basculer l'entrée TV. Cette fonction peut être utilisée lorsque le téléviseur est connecté à Internet. Pour plus de détails, reportez-vous au mode d'emploi de votre téléviseur.

Modification des réglages

Personnalisation des réglages des enceintes pour le son surround

Pour obtenir le son surround adéquat, réglez la distance entre les enceintes et votre position d'écoute, ainsi que leur niveau de sortie, etc. Les paramètres par défaut sont soulignés.

- 1 Appuyez sur HOME.**
Le menu d'accueil apparaît sur l'écran du téléviseur.
- 2 Sélectionnez  [Config.] - [Réglages avancés] dans le menu d'accueil.**
- 3 Sélectionnez [Réglages Enceintes] - [Réglages manuels des enceintes].**
L'écran [Réglages manuels des enceintes] apparaît sur l'écran du téléviseur.
- 4 Effectuez les réglages des enceintes.**
Sélectionnez l'élément de réglage parmi les éléments suivants en appuyant sur **▲/▼** et **⊕**, puis réglez la valeur en fonction de l'environnement en appuyant sur **▲/▼** et **⊕**.

[Distance]

Réglez la distance entre la position d'écoute et les enceintes. Vous pouvez régler la valeur entre 0 mètre et 10 mètres (par incréments de 0,1 m).
[Avant] : règle la distance de l'enceinte avant.

[Subwoofer] : règle la distance du caisson de graves.

Conseil

Vous pouvez modifier les unités de mesure (pieds ou mètres) en appuyant sur **OPTIONS**.

[Niveau]

Réglez le niveau sonore des enceintes. Vous pouvez régler la valeur entre -6,0 dB et 6,0 dB (par incréments de 0,5 dB).

[Avant] : règle le niveau de l'enceinte avant.

[Subwoofer] : règle le niveau du caisson de graves.

[Tonalité d'essai]

La tonalité d'essai est émise par les enceintes pour vérifier les enceintes disponibles.

[Non] : la tonalité d'essai n'est pas émise par les enceintes.

[Oui] : la tonalité d'essai est émise par le haut-parleur.

Modification de la luminosité des indicateurs (DIMMER)

Vous pouvez modifier la luminosité des indicateurs sur l'appareil principal.

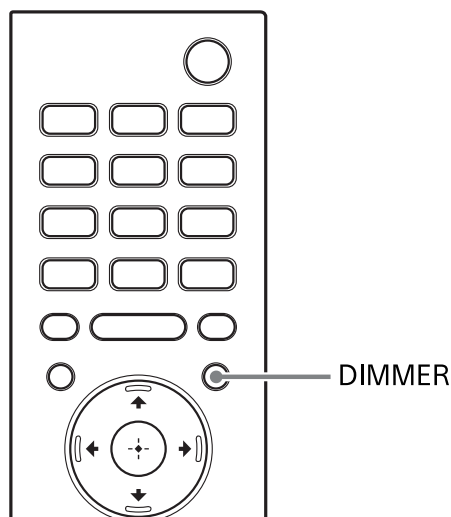

Remarque

Tous les indicateurs de l'appareil principal sont éteints lorsque « Off » est sélectionné. Ils s'allument automatiquement lorsque vous appuyez sur n'importe quelle touche, puis s'éteignent à nouveau si vous n'utilisez pas le système pendant 10 secondes environ. Cependant, dans certains cas, les indicateurs peuvent ne pas s'éteindre. Dans ce cas, la luminosité des indicateurs est identique au mode « Dark ».

- 1 Appuyez sur DIMMER.**
Le mode d'affichage apparaît sur l'écran du téléviseur.
- 2 Appuyez plusieurs fois sur la touche pour sélectionner le mode d'affichage souhaité.**

Mode	Description
[Bright]	Tous les indicateurs brillent intensément.
[Dark]	Tous les indicateurs brillent de manière plus sombre.
[Off]	Tous les indicateurs sont éteints.

Économie d'énergie en mode de veille

Vérifiez que vous avez défini les réglages suivants :

- [Mise en veille Bluetooth] est réglé sur [Non] (page 48).
- [Standby Through] est réglé sur [Non] (page 48).

Exécution de Régl. facile

Vous pouvez configurer aisément les réglages initiaux de base du système en exécutant Régl. facile.

- 1 Appuyez sur HOME.**
Le menu d'accueil apparaît sur l'écran du téléviseur.
- 2 Sélectionnez  [Config.] - [Régl. facile] dans le menu d'accueil.**
- 3 Effectuez les réglages en suivant les instructions affichées à l'écran.**

Exécution de Réglages avancés

Vous pouvez définir différents réglages pour des éléments tels que les images et le son.

Les paramètres par défaut sont soulignés.







1 Appuyez sur HOME.

Le menu d'accueil apparaît sur l'écran du téléviseur.

2 Sélectionnez [Config.] - [Réglages avancés] dans le menu d'accueil.

L'écran [Réglages avancés] apparaît sur l'écran du téléviseur.

3 Sélectionnez l'élément de réglage.

Élément de réglage	Description
 [Réglages Enceintes]	Configure les réglages des enceintes et du caisson de graves pour l'installation et les connexions. (page 47)
 [Réglages Audio]	Configure les réglages de sortie audio. (page 47)
 [Réglages HDMI]	Configure les réglages HDMI. (page 47)
 [Réglages de Bluetooth]	Configure les réglages détaillés de la fonction BLUETOOTH. (page 48)
 [Réglages Système]	Configure les réglages du système. (page 49)
 [Réinitialisation]	Rétablit les réglages d'usine par défaut du système. (page 49)
 [Mise à jour du logiciel]	Met à jour le logiciel du système. (page 50)

[Réglages Enceintes]

[Réglages manuels des enceintes]

Vous pouvez effectuer les réglages des enceintes pour obtenir le meilleur son surround possible. Pour plus de détails, reportez-vous à la section « Personnalisation des réglages des enceintes pour le son surround » (page 43).

[Secure Link]

Vous pouvez établir une connexion sans fil sécurisée pour le caisson de graves. Pour plus de détails, reportez-vous à la section « Établissement de la connexion sans fil du caisson de graves (SECURE LINK) » (page 25).

[Réglages Audio]

[DSEE]

Cette fonction est seulement disponible quand [Auto Sound]* ou [Music] est sélectionné comme mode son.

[Oui] : améliore la qualité du son en restaurant les sons de haute fréquence (page 37).

[Non] : désactivé

* Uniquement lorsque [Music] est sélectionné avec [Auto Sound].

[Audio DRC]

Vous pouvez compresser la gamme dynamique de la bande son.

[Auto] : compresse automatiquement le son encodé en Dolby TrueHD.

[Oui] : le système reproduit la bande son Dolby et DTS avec le type de gamme dynamique voulu par l'ingénieur du son.

[Non] : absence de compression de la gamme dynamique.

[Effet sonore]

Vous pouvez sélectionner des effets sonores tels que le mode son.

[Sound Mode activé] : le moteur surround vertical améliore les canaux d'enceinte surround et en hauteur pour créer un effet surround virtuel immersif et enveloppant tel que le mode son (page 33) et le surround vertical (page 32).

[Dolby Speaker Virtualizer] : le virtualiseur d'enceinte Dolby améliore les canaux d'enceinte surround et en hauteur pour créer un effet surround virtuel immersif et enveloppant pendant la lecture au format Dolby. Désactive les effets sonores autres que le format Dolby.

[Non] : désactive les effets sonores. Sélectionnez ce réglage lorsque vous ne souhaitez pas définir la limite supérieure de la fréquence d'échantillonnage.

[Volume auto avancé]

Vous pouvez minimiser les variations de volume dues au signal d'entrée. Cette fonction est effective uniquement lorsque le volume d'une publicité télévisée est plus élevé que celui du programme de télévision.

[Oui] : règle le volume automatiquement.

[Non] : désactivé

Remarque

Cette fonction ne convient pas pour l'écoute de musique.

[Réglages HDMI]

[Commande pour HDMI]

[Oui] : la fonction Commande pour HDMI est activée. Les dispositifs connectés par un câble HDMI peuvent se commander mutuellement.

[Non] : désactivé

[Mise en veille liée au téléviseur]

Cette fonction est disponible lorsque vous réglez [Commande pour HDMI] sur [Oui].

[Auto] : si l'entrée du système est réglée sur [TV] ou [HDMI], le système est mis automatiquement hors tension lorsque vous mettez le téléviseur hors tension.

[Oui] : le système est mis automatiquement hors tension lorsque vous mettez le téléviseur hors tension, indépendamment de l'entrée.

[Non] : le système n'est pas mis hors tension lorsque vous mettez le téléviseur hors tension.

[Standby Through]

Cette fonction est disponible lorsque vous réglez [Commande pour HDMI] sur [Oui].

[Auto] : les signaux sont reproduits à partir de la prise HDMI OUT (ARC) du système lorsque le téléviseur est mis sous tension tandis que le système n'est pas mis sous tension. La consommation électrique en mode veille du système peut être plus réduite que lorsqu'il est réglé sur [Oui].

[Oui] : les signaux sont toujours reproduits par la prise HDMI OUT (ARC) du système lorsque le système n'est pas mis sous tension. Si vous connectez un téléviseur autre que l'un de ceux fabriqués par Sony, nous vous recommandons de sélectionner ce réglage.

[Non] : les signaux ne sont pas reproduits par la prise HDMI OUT (ARC) du système lorsque le système n'est pas mis sous tension. Mettez le système sous tension pour bénéficier du contenu télévisuel d'un dispositif connecté au système. La consommation électrique en mode veille du système peut être plus réduite que lorsqu'il est réglé sur [Oui].

[Mode d'Entree Audio TV]

Réglez cette fonction lorsque le système est connecté à la prise HDMI IN du téléviseur compatible Audio Return Channel. La fonction Audio Return Channel est disponible lorsque vous réglez [Commande pour HDMI] sur [Oui].

[Auto] : vous pouvez écouter le son du téléviseur sur les enceintes du système.

[Optique] : utilisez ce réglage lorsqu'un câble numérique optique est connecté.

[Format du signal HDMI]

Vous pouvez sélectionner le format du signal HDMI pour le signal d'entrée. Pour plus de détails, reportez-vous à la section « Réglage du format de signal HDMI pour regarder du contenu vidéo 4K » (page 21).

[Réglages de Bluetooth]

[Mode Bluetooth]

Vous pouvez profiter de contenu à partir d'un dispositif BLUETOOTH en utilisant ce système.

[Récepteur] : ce système est en mode récepteur, ce qui lui permet de recevoir et de reproduire le son d'un dispositif BLUETOOTH.

[Non] : la fonction BLUETOOTH est désactivée et vous ne pouvez pas sélectionner l'entrée [Bluetooth Audio].

[Mise en veille Bluetooth]

Vous pouvez régler [Mise en veille Bluetooth] de manière à ce que le système puisse être mis sous tension par un dispositif BLUETOOTH, même lorsqu'il est en mode de veille. Cette fonction est disponible uniquement lorsque vous réglez [Mode Bluetooth] sur [Récepteur].

[Oui] : le système se met automatiquement sous tension lorsque vous cherchez à établir une connexion BLUETOOTH à partir d'un dispositif BLUETOOTH jumelé.

[Non] : désactivé

[Bluetooth Codec - AAC]

Cette fonction est disponible uniquement lorsque vous réglez [Mode Bluetooth] sur [Récepteur].

[Oui] : active le codec AAC.

[Non] : désactive le codec AAC.

Remarque

Vous pouvez profiter d'un son de haute qualité si AAC est activé et si votre dispositif prend en charge AAC.

[Réglages Système]

[Langue OSD]

Vous pouvez sélectionner la langue d'affichage des menus à l'écran du système.

[IR-Repeater]

[Oui] : les signaux de la télécommande vers le téléviseur sont émis depuis l'arrière de l'appareil principal.

[Non] : désactive la fonction.

Pour plus de détails, reportez-vous à la section « Lorsque la télécommande du téléviseur ne fonctionne pas » (page 26).

[Mise en veille auto]

[Oui] : active la fonction [Mise en veille auto]. Si vous n'utilisez pas le système alors qu'aucun signal n'est entré pendant 20 minutes environ, le système passe automatiquement en mode veille.

[Non] : désactivé

[Réglage nom appareil]

Vous pouvez modifier le nom de ce système selon vos préférences afin de pouvoir le reconnaître plus facilement lorsque vous utilisez la fonction [Bluetooth Audio]. Suivez les instructions affichées et saisissez le nom à l'aide du clavier virtuel.

[Informations sur les licences de logiciel]

Vous pouvez afficher les informations sur les licences de logiciel.

[Version du logiciel]

La version du logiciel est affichée.

[Réinitialisation]

Vous pouvez rétablir les réglages d'usine par défaut du système en sélectionnant le groupe de réglages. Tous les réglages inclus dans le groupe sont réinitialisés.

Pour plus de détails, reportez-vous à la section « Réinitialisation du système » (page 58).

[Mise à jour du logiciel]

Vous pouvez mettre à jour le logiciel du système. Pour plus de détails, reportez-vous à la section « Mise à jour du logiciel » (page 50).

Mise à jour du logiciel

En procédant à la mise à jour vers la toute dernière version du logiciel, vous pouvez profiter des fonctions les plus récentes.

Pour plus d'informations sur les fonctions de mise à jour, visitez le site Web suivant :
www.sony.eu/support

Remarques

- La mise à jour peut durer environ 40 minutes.
- Pendant que la mise à jour est en cours d'exécution, ne mettez pas le système sous ou hors tension, ne débranchez pas le cordon d'alimentation secteur, ne déconnectez pas/connectez pas le câble HDMI et n'utilisez pas le système ou le téléviseur. Attendez que la mise à jour du logiciel soit terminée.

1 Appuyez sur HOME.

Le menu d'accueil apparaît sur l'écran du téléviseur.

2 Sélectionnez [Config.] - [Réglages avancés] dans le menu d'accueil.

3 Sélectionnez [Mise à jour du logiciel].

Pour plus d'informations sur la mise à jour, consultez les instructions affichées pendant le téléchargement du fichier de mise à jour.

La mise à jour s'effectue comme suit.

- 1 Quand une mise à jour logicielle démarre, tous les indicateurs de l'appareil principal clignotent 4 fois rapidement. Ensuite, le système redémarre automatiquement.

- 2 Pendant une mise à jour logicielle, les indicateurs de l'appareil principal clignotent. Le nombre d'indicateurs qui clignotent augmente de 1 à 5 en fonction de la progression de la mise à jour.

- 3 Une fois la mise à jour terminée, tous les indicateurs de l'appareil principal clignotent deux fois rapidement, puis le système redémarre automatiquement.

Remarque

Vous pouvez exécuter [Mise à jour du logiciel] en maintenant les touches BLUETOOTH et  de l'appareil principal enfoncées pendant 7 secondes.

Dépannage

Dépannage

Si vous rencontrez l'un des problèmes suivants au cours de l'utilisation du système, reportez-vous à ce guide de dépannage pour essayer de le résoudre avant de demander une réparation. Si le problème persiste, consultez votre revendeur Sony le plus proche. Quand vous sollicitez une réparation, n'oubliez pas de rapporter à la fois votre appareil principal et le caisson de graves, même si le problème semble limité à un seul de ces appareils.

Alimentation

Le système ne se met pas sous tension.

- Assurez-vous que le cordon d'alimentation secteur est correctement branché.
- Débranchez le cordon d'alimentation secteur de la prise murale, puis rebranchez-le quelques minutes plus tard.

Le système ne se met pas sous tension même lorsque le téléviseur est mis sous tension.

- Réglez  [Config.] - [Réglages avancés] - [Réglages HDMI] - [Commande pour HDMI] sur [Oui] (page 47). Le téléviseur doit prendre en charge la fonction Commande pour HDMI (page 39). Pour plus de détails, reportez-vous au mode d'emploi de votre téléviseur.

- Vérifiez les réglages des enceintes du téléviseur. L'alimentation du système se synchronise avec les réglages des enceintes du téléviseur. Pour plus de détails, reportez-vous au mode d'emploi de votre téléviseur.
- Selon le téléviseur, si le son du téléviseur était reproduit à partir des enceintes du téléviseur la dernière fois, il se peut que le système ne se mette pas sous tension par interverrouillage avec l'alimentation du téléviseur, même si ce dernier est sous tension.

Le système est mis hors tension lorsque le téléviseur est mis hors tension.

- Vérifiez le réglage de  [Config.] - [Réglages avancés] - [Réglages HDMI] - [Mise en veille liée au téléviseur] (page 48). Lorsque [Mise en veille liée au téléviseur] est réglé sur [Oui] ou [Auto] le système est mis automatiquement hors tension lorsque vous mettez le téléviseur hors tension.

Le système ne se met pas hors tension même lorsque le téléviseur est mis hors tension.

- Vérifiez le réglage de  [Config.] - [Réglages avancés] - [Réglages HDMI] - [Mise en veille liée au téléviseur] (page 48). Pour mettre le système hors tension automatiquement, indépendamment de l'entrée, lorsque vous mettez le téléviseur hors tension, réglez [Mise en veille liée au téléviseur] sur [Oui]. Le téléviseur doit prendre en charge la fonction Commande pour HDMI (page 39). Pour plus de détails, reportez-vous au mode d'emploi de votre téléviseur.

Le système est impossible à mettre hors tension.

- Le système est peut-être en mode démo. Pour annuler le mode démo, réinitialisez le système. Maintenez enfoncées les touches  (alimentation) et - (volume) de l'appareil principal pendant plus de 5 secondes (page 58).

Image

Aucune image n'apparaît ou l'image n'est pas reproduite correctement.

- Sélectionnez l'entrée appropriée (page 27).
- En l'absence d'image alors que l'entrée TV est sélectionnée, sélectionnez le canal TV de votre choix à l'aide de la télécommande du téléviseur.
- En l'absence d'image alors que l'entrée HDMI est sélectionnée, appuyez sur la touche de lecture du dispositif connecté.
- Déconnectez le câble HDMI, puis connectez-le à nouveau. Assurez-vous que le câble est correctement inséré.
- Lorsqu'il n'y a aucune image transmise par le dispositif connecté ou lorsque l'image transmise par le dispositif connecté n'est pas reproduite correctement, réglez  [Config.] - [Réglages avancés] - [Réglages HDMI] - [Format du signal HDMI] - [HDMI IN] sur [Format standard] (page 21).
- Si vous connectez un dispositif prenant en charge HDCP 2.2, n'oubliez pas de le connecter à la prise HDMI IN et de brancher le téléviseur sur la prise HDMI OUT du système.

- Le système est connecté à un dispositif d'entrée qui n'est pas conforme à HDCP (High-bandwidth Digital Content Protection). Dans ce cas, vérifiez les spécifications du dispositif connecté.

Le contenu 3D provenant de la prise HDMI IN n'apparaît pas sur l'écran du téléviseur.

- Selon le téléviseur ou le dispositif vidéo, il est possible que le contenu 3D ne s'affiche pas. Vérifiez le format vidéo HDMI pris en charge (page 64).



Le contenu vidéo 4K provenant de la prise HDMI IN n'apparaît pas sur l'écran du téléviseur.

- Selon le téléviseur ou le dispositif vidéo, il est possible que le contenu vidéo 4K ne s'affiche pas. Vérifiez la fonctionnalité vidéo et les réglages tant de votre téléviseur que de votre dispositif vidéo.
- L'image peut ne pas être affichée correctement si le paramètre [Format du signal HDMI] est modifié. Dans ce cas, réglez le paramètre sur [Format standard] (page 21).
- Utilisez un câble HDMI grande vitesse haute qualité avec Ethernet prenant en charge 18 Gbit/s ou un câble HDMI haute vitesse avec Ethernet (page 64).

Aucune image ne s'affiche sur la totalité de l'écran du téléviseur.

- Le rapport d'aspect du support est fixe.

L'image et le son du dispositif connecté au système ne sont pas reproduits par le téléviseur lorsque le système n'est pas sous tension.

- Réglez  [Config.] - [Réglages avancés] - [Réglages HDMI] - [Commande pour HDMI] sur [Oui] sur le système, puis réglez [Standby Through] sur [Auto] ou [Oui] (page 48).
- Mettez le système sous tension, puis basculez l'entrée sur celle du dispositif en cours de lecture.
- S'il est connecté à des dispositifs autres que ceux fabriqués par Sony prenant en charge la fonction Commande pour HDMI, réglez  [Config.] - [Réglages avancés] - [Réglages HDMI] - [Standby Through] sur [Oui] (page 48).

Impossible d'afficher les contenus HDR en tant que gamme dynamique élevée.

- Vérifiez les réglages du téléviseur et du dispositif connecté. Pour plus de détails, reportez-vous au mode d'emploi de votre téléviseur et du dispositif connecté.
- Certaines dispositifs peuvent convertir des contenus HDR en SDR si la bande passante est insuffisante. Dans ce cas, réglez  [Config.] - [Réglages avancés] - [Réglages HDMI] - [Format du signal HDMI] - [HDMI IN] sur [Format amélioré] si le téléviseur et le dispositif connecté prennent en charge une bande passante de 18 Gbit/s (page 21). Lorsque vous sélectionnez [Format amélioré], veillez à utiliser un câble HDMI grande vitesse haute qualité avec Ethernet prenant en charge 18 Gbit/s (page 64).

Son

Le système ne peut pas se connecter à un téléviseur avec la fonction BLUETOOTH.



- Lorsque vous connectez le système et le téléviseur avec un câble HDMI (non fourni), la connexion BLUETOOTH est annulée.

Aucun son du téléviseur n'est reproduit par le système.

- Vérifiez le type et la connexion du câble HDMI, du câble numérique optique ou du câble audio analogique connecté au système et au téléviseur (reportez-vous au Guide de démarrage fourni).
- Débranchez les câbles raccordant la TV au système, puis rebranchez-les fermement. Débranchez les cordons d'alimentation secteur du téléviseur et du système de la prise secteur, puis rebranchez-les.
- Si le système et le téléviseur sont connectés avec un câble HDMI, vérifiez ce qui suit.
 - La prise HDMI du téléviseur connecté porte la mention « ARC ».
 - La fonction Commande pour HDMI du téléviseur est activée.
 - Sur le système, [Commande pour HDMI] est réglé sur [Oui] et [Mode d'Entree Audio TV] sur [Auto] (page 48).
- Si votre téléviseur n'est pas compatible Audio Return Channel, connectez le câble numérique optique (fourni) (reportez-vous au Guide de démarrage fourni). Si le téléviseur n'est pas compatible Audio Return Channel, le son du téléviseur ne sera pas reproduit par le système, même si le système est connecté à la prise HDMI IN du téléviseur.

- Basculez l'entrée du système sur TV. Si vous connectez le système et le téléviseur avec un câble audio analogique (non fourni), basculez l'entrée du système sur ANALOG (page 31).
- Augmentez le volume du système ou annulez le silencieux.
- Si le son d'un décodeur câble/satellite connecté au téléviseur n'est pas reproduit, connectez le dispositif à une prise HDMI IN du système et basculez l'entrée du système sur HDMI (reportez-vous au Guide de démarrage fourni).
- En fonction de l'ordre dans lequel vous connectez le téléviseur et le système, le système peut être silencieux et les indicateurs TV et USB peuvent clignoter lentement. Si cela se produit, mettez d'abord le téléviseur sous tension, avant le système.
- Réglez les enceintes du téléviseur (BRAVIA) sur Système audio. Reportez-vous au mode d'emploi fourni de votre téléviseur pour toute information relative à sa configuration.

L'image et le son du dispositif connecté au système ne sont pas reproduits par le téléviseur lorsque le système n'est pas sous tension.

- Réglez  [Config.] - [Réglages avancés] - [Réglages HDMI] - [Commande pour HDMI] sur [Oui] sur le système, puis réglez [Standby Through] sur [Auto] ou [Oui] (page 48).
- Mettez le système sous tension, puis basculez l'entrée sur celle du dispositif en cours de lecture.
- S'il est connecté à des dispositifs autres que ceux fabriqués par Sony prenant en charge la fonction Commande pour HDMI, réglez  [Config.] - [Réglages avancés] - [Réglages HDMI] - [Standby Through] sur [Oui] (page 48).





Le son est reproduit à la fois par le système et le téléviseur.

- Coupez le son du système ou du téléviseur.

Le son du téléviseur est reproduit par ce système avec un léger retard par rapport à l'image.

- Réglez [A/V Sync] sur 0 msec s'il est réglé sur la plage comprise entre 25 msec et 300 msec (page 36).
- Un décalage de temps entre le son et l'image peut se produire selon la source sonore. Si votre téléviseur possède une fonction qui retarde l'image, utilisez-la pour le réglage.

Le son du dispositif connecté au système est très faible, voire inexistant.



- Appuyez sur  + de la télécommande et vérifiez le niveau du volume (page 11).
- Appuyez sur  ou  + de la télécommande pour annuler le silencieux (page 11).
- Assurez-vous que la source d'entrée est correctement sélectionnée. Testez d'autres sources d'entrée en appuyant sur la touche de sélection d'entrée de la télécommande (TV/HDMI/ANALOG/USB/BLUETOOTH) (page 11).
- Vérifiez si tous les câbles ainsi que tous les cordons du système et du dispositif connecté sont correctement insérés.
- Le système peut ne pas reproduire le contenu compatible avec la technologie de protection des droits d'auteur (HDCP).
- Réglez  [Config.] - [Réglages avancés] - [Réglages HDMI] - [Format du signal HDMI] sur [Format standard] (page 21).

L'effet surround ne peut pas être obtenu.

- Le traitement du son surround peut s'avérer inefficace selon le signal d'entrée et le réglage du mode son. L'effet surround peut être léger, selon le programme ou le disque.
- Pour écouter un son multicanal, vérifiez le réglage de la sortie audio numérique du dispositif connecté au système. Pour plus de détails, reportez-vous au mode d'emploi fourni avec le dispositif connecté.

Caisson de graves

Le son du caisson de graves est très faible, voire inexistant.

- Appuyez sur SW  + de la télécommande pour augmenter le volume du caisson de graves (page 35).
- Vérifiez que l'indicateur d'alimentation du caisson de graves brille en vert ou en ambre.
- Si l'indicateur d'alimentation du caisson de graves ne s'allume pas, procédez comme suit.
 - Assurez-vous que le cordon d'alimentation secteur du caisson de graves est correctement connecté.
 - Appuyez sur  (alimentation) sur le caisson de graves pour le mettre sous tension.
- Si l'indicateur d'alimentation du caisson de graves clignote lentement en vert ou en ambre ou s'allume en rouge, essayez de procéder comme suit.
 - Rapprochez le caisson de graves de l'appareil principal afin que l'indicateur d'alimentation du caisson de graves brille en vert ou en ambre.

- Suivez les étapes de la section « Établissement de la connexion sans fil du caisson de graves (SECURE LINK) » (page 25).
- Si l'indicateur d'alimentation du caisson de graves clignote en rouge, appuyez sur  (alimentation) sur le caisson de graves pour le mettre hors tension et vérifiez si les orifices de ventilation du caisson de graves ne sont pas bloqués.
- Le son du caisson de graves peut être difficile à percevoir si les sources d'entrée contiennent très peu de sons graves (c'est notamment le cas des programmes de télévision). Vous pouvez vérifier le son du caisson de graves en émettant la tonalité de test (page 43).
- Désactivez le mode nocturne. Pour plus de détails, reportez-vous à la section « Profiter d'un son clair associé à un niveau de volume réduit durant la nuit (NIGHT) » (page 35).

Le son est irrégulier ou s'accompagne de bruit.

- Si un dispositif proche, notamment un LAN sans fil ou un four à micro-ondes en cours d'utilisation, émet des ondes électromagnétiques, éloignez le système.
- S'il existe un obstacle entre l'appareil principal et le caisson de graves, éloignez-le ou supprimez-le.
- Rapprochez le plus possible l'appareil principal du caisson de graves.
- Réglez sur la gamme des 5 GHz la fréquence du LAN sans fil d'un routeur LAN sans fil ou d'un PC proche.
- Modifiez la connexion réseau du téléviseur ou du lecteur Blu-ray Disc en choisissant un réseau filaire plutôt qu'un réseau sans fil.

Connexion d'un dispositif USB

Le dispositif USB n'est pas reconnu.

- Essayez les solutions suivantes :
 - ① Mettez le système hors tension.
 - ② Débranchez, puis rebranchez le dispositif USB.
 - ③ Mettez le système sous tension.
- Assurez-vous que le dispositif USB est correctement connecté au port  (USB) (page 30).
- Vérifiez si le dispositif USB ou un câble est endommagé.
- Vérifiez si le dispositif USB est sous tension.
- Si le dispositif USB est connecté par l'intermédiaire d'un concentrateur USB, débranchez et rebranchez le dispositif USB directement sur le système.
- Lorsque vous connectez un WALKMAN® ou un smartphone, son stockage interne ou externe (notamment une carte mémoire) peut ne pas être reconnu.

Connexion d'un dispositif mobile

Le jumelage n'a pas pu être effectué.

- Rapprochez ce système et le dispositif BLUETOOTH.
- Assurez-vous que ce système ne capte pas des interférences d'un dispositif LAN sans fil, d'autres dispositifs sans fil 2,4 GHz ou d'un four à micro-ondes. Si un dispositif proche émet un rayonnement électromagnétique, éloignez-le de ce système.

Impossible de mener à bien la connexion BLUETOOTH.

- Assurez-vous que l'indicateur BLUETOOTH de l'appareil principal s'allume (page 29).
- Assurez-vous que le dispositif BLUETOOTH à connecter est sous tension et que la fonction BLUETOOTH est activée.
- Rapprochez ce système et le dispositif BLUETOOTH.
- Jumelez à nouveau ce système et le dispositif BLUETOOTH. Il est possible que vous deviez annuler d'abord le jumelage avec ce système, à partir du dispositif BLUETOOTH.
- Les informations de jumelage peuvent être supprimées. Recommencez le jumelage (page 28).

Le son du dispositif mobile BLUETOOTH connecté n'est pas reproduit par le système.

- Assurez-vous que l'indicateur BLUETOOTH de l'appareil principal s'allume (page 29).
- Rapprochez ce système et le dispositif BLUETOOTH.
- Si un dispositif qui émet un rayonnement électromagnétique, notamment un dispositif LAN sans fil, d'autres dispositifs BLUETOOTH ou un four à micro-ondes se trouvent à proximité, éloignez-les de ce système.
- Éliminez les obstacles entre ce système et le dispositif BLUETOOTH ou éloignez ce système de l'obstacle.
- Repositionnez le dispositif BLUETOOTH connecté.
- Réglez sur la gamme des 5 GHz la fréquence du LAN sans fil d'un routeur LAN sans fil ou d'un PC proche.
- Augmentez le volume du dispositif BLUETOOTH connecté.

Télécommande

La télécommande de ce système ne fonctionne pas.

- Dirigez la télécommande vers le capteur de télécommande de l'appareil principal (page 8).
- Éliminez tout obstacle entre la télécommande et le système.
- Si les piles de la télécommande sont faibles, remplacez-les par deux piles neuves.
- Assurez-vous que vous appuyez sur la touche correcte de la télécommande.

La télécommande du téléviseur ne fonctionne pas.

- Ce problème peut être résolu en activant la fonction IR repeater (page 26).

Autres

La fonction Commande pour HDMI ne fonctionne pas correctement.

- Vérifiez la connexion avec le système (reportez-vous au Guide de démarrage fourni).
- Activez la fonction Commande pour HDMI du téléviseur. Pour plus de détails, reportez-vous au mode d'emploi de votre téléviseur.
- Attendez quelques instants, puis essayez à nouveau. Si vous débranchez le système, un certain temps sera nécessaire avant de pouvoir effectuer les opérations. Patientez 15 secondes ou plus, puis réessayez.
- Assurez-vous que les dispositifs connectés au système prennent en charge la fonction Commande pour HDMI.

- Activez la fonction Commande pour HDMI sur les dispositifs connectés au système. Pour plus de détails, reportez-vous au mode d'emploi de votre dispositif.

- Le type et le nombre de dispositifs susceptibles d'être commandés par la fonction Commande pour HDMI est limité comme suit par la norme HDMI CEC :

- Dispositifs d'enregistrement (enregistreur Blu-ray Disc, enregistreur DVD, etc.) : jusqu'à 3 dispositifs
- Dispositifs de lecture (lecteur Blu-ray Disc, lecteur DVD, etc.) : jusqu'à 3 dispositifs (ce système utilise l'un d'eux)
- Dispositifs avec tuner : jusqu'à 4 dispositifs
- Système audio (ampli-tuner/casque) : jusqu'à 1 dispositif (utilisé par ce système)

Tous les indicateurs clignotent rapidement et le système est hors tension.

- Déconnectez le cordon d'alimentation secteur et assurez-vous que plus rien n'obstrue les orifices de ventilation du système.

Les capteurs du téléviseur ne fonctionnent pas correctement.

- L'appareil principal peut bloquer certains capteurs (notamment le capteur de luminosité), le récepteur de télécommande de votre téléviseur, l'émetteur pour lunettes 3D (transmission par infrarouges) d'un téléviseur 3D prenant en charge les lunettes 3D à infrarouges ou les communications sans fil. Éloignez l'appareil principal du téléviseur sans empêcher toutefois le bon fonctionnement de ces équipements. Pour plus d'informations sur le positionnement des capteurs et du récepteur de télécommande, reportez-vous au mode d'emploi fourni avec le téléviseur.

Les fonctions sans fil (fonction BLUETOOTH ou caisson de graves) sont instables.

→ Ne placez aucun objet métallique autre qu'un téléviseur à proximité du système.

Une musique que vous ne connaissez pas est soudainement lue.

→ L'échantillon de musique pré-installé a peut-être été lu. Appuyez sur la touche  de l'appareil principal pour arrêter la lecture.

Le système ne peut pas être mis hors tension ou [Réglages avancés] ne peut pas être utilisé./Sur appui de  (alimentation), tous les indicateurs clignotent et le système ne se met pas hors tension.

→ Le système est peut-être en mode démo. Pour annuler le mode démo, réinitialisez le système. Maintenez enfoncées les touches  (alimentation) et - (volume) de l'appareil principal pendant plus de 5 secondes (page 58).

Le système redémarre.

→ En cas de connexion à un téléviseur dont la résolution diffère de celle du système, il se peut que le système redémarre pour réinitialiser le réglage de sortie de l'image.

Réinitialisation du système

Si le système ne fonctionne toujours pas correctement, réinitialisez-le comme suit.

- 1 Appuyez sur HOME.**
Le menu d'accueil apparaît sur l'écran du téléviseur.
- 2 Sélectionnez  [Config.] - [Réglages avancés] dans le menu d'accueil.**
- 3 Sélectionnez [Réinitialisation].**
- 4 Sélectionnez l'élément du menu que vous souhaitez réinitialiser.**
- 5 Sélectionnez [Lancer].**

Pour annuler la réinitialisation

Sélectionnez [Annuler] à l'étape 5.

Si la réinitialisation à l'aide du Menu d'accueil est impossible

Maintenez enfoncées les touches  (alimentation) et - (volume) de l'appareil principal pendant plus de 5 secondes.

Les réglages par défaut sont rétablis.

Remarque

Lors de la réinitialisation, la liaison avec le caisson de graves peut être perdue. Dans ce cas, reportez-vous à la section « Établissement de la connexion sans fil du caisson de graves (SECURE LINK) » (page 25).

Informations complémentaires

Spécifications

Enceinte-barre (SA-XF9000)

Section amplificateur

PUISSANCE DE SORTIE (nominale)

Avant G + Avant D : 60 W + 60 W
(sous 4 ohms, 1 kHz, 1% DHT)

PUISSANCE DE SORTIE (référence)

Blocs d'enceintes avant G/avant D :
100 W (par canal sous 4 ohms, 1 kHz)

Entrées

HDMI IN*

ANALOG IN

TV IN (OPT)

Sorties

HDMI OUT (TV (ARC))*

* Les prises HDMI IN et HDMI OUT (TV (ARC)) prennent en charge le protocole HDCP 2.2. HDCP 2.2 est une technologie de protection des droits d'auteur récemment améliorée qui est utilisée pour protéger le contenu, notamment les films 4K.

Section HDMI

Connecteur

Type A (19 broches)

Section USB

Port  (USB) :

Type A (pour la connexion d'une clé USB)

Section BLUETOOTH

Système de communication

Spécification BLUETOOTH version 4.2

Sortie

Spécification BLUETOOTH Classe de puissance 1

Portée de communication maximale

Ligne de mire d'environ 30 m¹⁾

Nombre maximal de dispositifs à enregistrer

9 dispositifs

Gamme de fréquences

Gamme des 2,4 GHz (2,4 GHz - 2,4835 GHz)

Méthode de modulation

FHSS (Freq Hopping Spread Spectrum)

Profils BLUETOOTH compatibles²⁾

A2DP (Advanced Audio Distribution Profile)

AVRCP (Audio Video Remote Control Profile)

Codecs pris en charge³⁾

SBC⁴⁾, AAC⁵⁾

Plage de transmission (A2DP)

20 Hz - 20 000 Hz (fréquence d'échantillonnage 32 kHz, 44,1 kHz, 48 kHz)

1) La plage réelle varie selon des facteurs tels que les obstacles présents entre les dispositifs, les champs magnétiques autour d'un four à micro-ondes, l'électricité statique, un téléphone sans fil en cours d'utilisation, la sensibilité de la réception, le système d'exploitation, les logiciels, etc.

2) Les profils standard BLUETOOTH indiquent l'objet de la communication BLUETOOTH entre des dispositifs.

3) Codec : format de conversion et de compression des signaux audio

4) Abréviation pour Subband Codec

5) Abréviation pour Advanced Audio Coding

Section blocs d'enceintes avant G/avant D

Système d'enceintes

Système d'enceintes pleine gamme, suspension acoustique

Enceinte

40 mm × 100 mm à cône

Général

Alimentation requise

220 V - 240 V CA, 50 Hz/60 Hz

Consommation électrique

Marche : 38 W

[Mise en veille Bluetooth] - [Oui] :

moins de 2 W

[Mise en veille Bluetooth] - [Non] :

moins de 0,5 W

Dimensions* (environ) (l/h/p)

930 mm × 58 mm × 85 mm

*N'inclut pas la partie saillante

Poids (environ)

2,5 kg

Caisson de graves (SA-WXF9000)

PUISSANCE DE SORTIE (référence)

100 W (sous 4 ohms, 100 Hz)

Système d'enceintes

Caisson de graves, bass reflex

Enceinte

160 mm à cône

Alimentation requise

220 V - 240 V CA, 50 Hz/60 Hz

Consommation électrique

Marche : 20 W

Mode de veille : 0,5 W maximum

Dimensions (environ) (l/h/p)

190 mm × 382 mm × 387 mm (n'inclut pas la partie saillante)

Poids (environ)

7,8 kg

Section transmetteur/ récepteur sans fil

Gamme de fréquences

Gamme des 2,4 GHz (2,4000 GHz - 2,4835 GHz)

Méthode de modulation

FHSS (Freq Hopping Spread Spectrum)

La conception et les spécifications peuvent être modifiées sans avis préalable.

Gammes de fréquences radio et puissance de sortie maximum

	Gamme de fréquences	Puissance de sortie maximale
BLUETOOTH	2 400 - 2 483,5 MHz	< 9 dBm
Caisson de graves sans fil	2 400 - 2 483,5 MHz	< 9 dBm

Types de fichiers audio pouvant être lus

Codec	Extension
MP3 (MPEG-1 Audio Layer III)	.mp3
AAC/HE-AAC	.m4a, .aac, .mp4, .3gp
Norme WMA9	.wma
LPCM	.wav
FLAC	.flac
DSF	.dsf
DSDIFF*	.dff
AIFF	.aiff, .aif
ALAC	.m4a
Vorbis	.ogg
Monkey's Audio	.ape

* Le système ne lit pas les fichiers encodés avec DST.

Remarques

- Il est possible que certains fichiers ne puissent pas être lus selon leur format, leur encodage, leurs conditions d'enregistrement ou d'autres conditions.
- Il est possible que certains fichiers modifiés sur un PC ne puissent pas être lus.
- Il est possible que l'avance ou le retour rapides ne soient pas disponibles avec certains fichiers.
- Le système ne lit pas les fichiers encodés, notamment DRM.
- Le système ne peut pas reconnaître un fichier/dossier selon le nom/les métadonnées.
- Il est possible que certains dispositifs USB ne soient pas compatibles avec ce système.
- Le système peut reconnaître les dispositifs MSC (Mass Storage Class) (tels que les mémoires flash).

Formats audio en entrée pris en charge

Ce système prend en charge les formats audio suivants.

Format	Fonction		
	« HDMI »	« TV » (ARC)	« TV » (OPT)
LPCM 2ch	○	○	○
LPCM 5.1ch	○	-	-
LPCM 7.1ch	○	-	-
Dolby Digital	○	○	○
Dolby TrueHD	○	-	-
Dolby Digital Plus	○	○	-
Dolby Atmos - Dolby TrueHD	○	-	-
Dolby Atmos - Dolby Digital Plus	○	○	-
DTS	○	○	○
DTS-ES Discrete 6.1, DTS-ES Matrix 6.1	○	○	○
DTS 96/24	○	○	○
DTS-HD High Resolution Audio	○	-	-
DTS-HD Master Audio	○	-	-
DTS-HD LBR	○	-	-
DTS:X	○	-	-
DSD	○	-	-

○ : format pris en charge.

- : format non pris en charge.

Remarque

La prise HDMI IN n'accepte pas de format audio contenant des protections contre la copie, notamment Super Audio CD ou DVD-Audio.

Formats vidéo HDMI pris en charge

Ce système prend en charge les formats vidéo suivants.

Résolution	Fréquence d'image	3D	Espace colorimétrique	Profondeur couleurs	Paramètre [Format du signal HDMI]
4K 4096 × 2160p ³⁾ 3840 × 2160p	50/59,94/60 Hz	–	RGB 4:4:4 YCbCr 4:4:4	8 bits	[Format amélioré] ¹⁾
		–	YCbCr 4:2:2	8/10/12 bits	
		–	YCbCr 4:2:0	10/12 bits	
	23,98/24/25/29,97/30 Hz	–	RGB 4:4:4 YCbCr 4:4:4	10/12 bits	
4K 4096 × 2160p ³⁾ 3840 × 2160p	50/59,94/60 Hz	–	YCbCr 4:2:0	8 bits	[Format standard] ²⁾
	23,98/24/25/29,97/30 Hz	–	RGB 4:4:4 YCbCr 4:4:4	8 bits	
		–	YCbCr 4:2:2	8/10/12 bits	
1920 × 1080p	25/29,97/30/50/ 59,94/60 Hz	–	RGB 4:4:4 YCbCr 4:4:4 YCbCr 4:2:2	8/10/12 bits	
	23,98/24 Hz	⊙			
1920 × 1080i	50/59,94/60 Hz	○			
1280 × 720p	50/59,94/60 Hz	⊙			
	23,98/24/29,97/30 Hz	–			
720 × 480p	59,94/60 Hz	–			
720 × 576p	50 Hz	–			
640 × 480p	59,94/60 Hz	–	RGB 4:4:4		

○: compatible avec le signal 3D aux formats Côte à côte (moitié)³⁾

⊙: compatible avec le signal 3D aux formats Paquet images et Dessus-Dessous (haut et bas)³⁾

- 1) Utilisez un câble HDMI grande vitesse haute qualité avec Ethernet prenant en charge 18 Gbit/s.
- 2) Utilisez un câble HDMI grande vitesse haute qualité avec Ethernet ou un câble HDMI haute vitesse avec Ethernet Sony portant le logo du type.
- 3) La touche OPTIONS ne fonctionne pas et l'affichage des menus (OSD) du système n'apparaît pas.

Remarques sur la prise HDMI et les connexions HDMI

- Utilisez un câble agréé HDMI.
- L'usage d'un câble de conversion HDMI-DVI n'est pas conseillé.
- Les signaux audio (fréquence d'échantillonnage, longueur de bits, etc.) transmis par une prise HDMI risquent d'être supprimés par le dispositif connecté.

- Le son risque d'être interrompu en cas de modification de la fréquence d'échantillonnage ou du nombre de canaux des signaux de sortie audio du dispositif de lecture.
 - Quand l'entrée TV est sélectionnée, les signaux vidéo provenant de la prise HDMI IN sélectionnée en dernier sont reproduits à partir de la prise HDMI OUT (TV (ARC)).
 - Ce système prend en charge « TRILUMINOS ».
 - Toutes les prises HDMI IN et HDMI OUT prennent en charge une bande passante jusqu'à 18 Gbit/s, HDCP 2.2¹⁾, les espaces colorimétriques étendus BT.2020²⁾ et le pass-through des contenus HDR (High Dynamic Range)³⁾.
 - En cas de connexion à un téléviseur dont la résolution diffère de celle du système, il se peut que le système redémarre pour réinitialiser le réglage de sortie de l'image.
- ¹⁾ HDCP 2.2 est une technologie de protection des droits d'auteur récemment améliorée qui est utilisée pour protéger le contenu, notamment les films 4K.
- ²⁾ L'espace colorimétrique BT.2020 est une nouvelle norme couleur plus étendue qui est définie pour les systèmes de télévision ultra haute définition.
- ³⁾ HDR est un format vidéo émergent qui peut afficher une plus large gamme de niveaux de luminosité. Le système est compatible avec HDR10, HLG (Hybrid Log-Gamma) et Dolby Vision.

Communication

BLUETOOTH

- Les dispositifs BLUETOOTH doivent être utilisés à une distance approximative de 10 mètres (distance sans obstacle) les uns des autres. La portée de communication effective peut être plus courte dans les conditions suivantes.
 - Quand une personne, un objet métallique, un mur ou tout autre obstacle se trouve entre les dispositifs connectés via BLUETOOTH
 - Emplacements où est installé un LAN sans fil
 - Autour d'un four à micro-ondes en cours d'utilisation
 - Emplacements où se produisent d'autres ondes électromagnétiques
 - Les dispositifs BLUETOOTH et le LAN sans fil (IEEE 802.11 b/g/n) utilisent la même gamme de fréquences (2,4 GHz). Des interférences électromagnétiques peuvent se produire lorsque vous utilisez votre dispositif BLUETOOTH à proximité d'un dispositif avec fonction LAN sans fil. Cela peut entraîner la réduction des vitesses de transfert de données, des parasites ou l'impossibilité d'établir la connexion. Dans ce cas, essayez les solutions suivantes :
 - Utilisez ce système à 10 mètres au moins du dispositif LAN sans fil.
 - Mettez le dispositif LAN sans fil hors tension quand vous utilisez votre dispositif BLUETOOTH à moins de 10 mètres.
 - Installez ce système et le dispositif BLUETOOTH le plus près possible l'un de l'autre.
 - Les ondes radio émises par ce système peuvent interférer avec le fonctionnement de certains appareils médicaux. Ces interférences pouvant entraîner un dysfonctionnement, mettez toujours ce système et le dispositif BLUETOOTH hors tension dans les endroits suivants :
 - Dans les hôpitaux, à bord de trains et d'avions, dans les stations d'essence et dans tout endroit où des gaz inflammables peuvent être présents
 - À proximité de portes automatiques ou d'alarmes incendie
 - Ce système prend en charge des fonctions de sécurité conformes à la spécification BLUETOOTH afin de garantir une connexion sécurisée pendant la communication à l'aide de la technologie BLUETOOTH. Toutefois, il est possible que cette sécurité s'avère insuffisante en fonction des éléments composant l'environnement et d'autres facteurs. Par conséquent, soyez toujours vigilant lorsque vous communiquez à l'aide de la technologie BLUETOOTH.
 - Sony décline toute responsabilité en cas de dégâts ou de pertes résultant de fuites d'informations pendant une communication à l'aide de la technologie BLUETOOTH.
 - La communication BLUETOOTH n'est pas nécessairement garantie avec tous les dispositifs BLUETOOTH dont le profil est identique à celui de ce système.
 - Les dispositifs BLUETOOTH connectés à ce système doivent être conformes à la spécification BLUETOOTH définie par Bluetooth SIG, Inc., et ils doivent être certifiés conformes. Toutefois, même si un dispositif est conforme à la spécification BLUETOOTH, il peut arriver que le dispositif BLUETOOTH, du fait de ses caractéristiques ou spécifications, ne puisse pas être connecté ou induise des méthodes de commande, une utilisation ou un affichage différents.
 - Des parasites ou des interruptions peuvent se produire selon le dispositif BLUETOOTH connecté à ce système, l'environnement de communication ou les conditions environnantes.
- Pour toute question ou tout problème concernant votre système, consultez votre revendeur Sony le plus proche.

CONTRAT DE LICENCE D'UTILISATEUR FINAL

IMPORTANT :

VEUILLEZ LIRE ATTENTIVEMENT LE PRÉSENT CONTRAT DE LICENCE D'UTILISATEUR FINAL (« CLUF ») AVANT D'UTILISER LE LOGICIEL. EN UTILISANT LE LOGICIEL, VOUS ACCEPTEZ LES CONDITIONS DU PRÉSENT CLUF. VOUS NE POUVEZ PAS UTILISER LE LOGICIEL SI VOUS N'ACCEPTEZ PAS LES CONDITIONS DU PRÉSENT CLUF.

Le présent CLUF est un contrat conclu entre vous et Sony Video & Sound Products Inc. (ci-après « SONY »). Le présent CLUF régit vos droits et obligations eu égard au logiciel SONY de SONY et/ou de ses concédants de licence tiers (y compris les sociétés affiliées de SONY) ainsi que leurs sociétés affiliées respectives (ci-après collectivement dénommés les « FOURNISSEURS TIERS »), ainsi qu'eu égard à toute mise à jour/mise à niveau fournie par SONY, à toute documentation imprimée, en ligne ou électronique relative à ce logiciel et à tous fichiers de données créés du fait de l'utilisation de ce logiciel (ci-après collectivement dénommés le « LOGICIEL »).

Nonobstant ce qui précède, tout logiciel compris dans le LOGICIEL auquel est associé un contrat de licence d'utilisateur final distinct (y compris, notamment, une Licence publique générale GNU ou une Licence publique générale limitée ou pour les bibliothèques) sera couvert par les dispositions du contrat de licence d'utilisateur final distinct qui s'appliqueront en lieu et place des dispositions du présent CLUF dans la mesure précisée par ledit contrat de

licence d'utilisateur final distinct (ci-après le « LOGICIEL EXCLUS »).

LICENCE D'UTILISATION DU LOGICIEL

Le LOGICIEL est concédé sous licence, il n'est pas vendu. Le LOGICIEL est protégé par les lois relatives aux droits d'auteur et autres droits de propriété intellectuelle.

DROITS D'AUTEUR

Tous les droits et titres afférents au LOGICIEL et sur celui-ci (y compris, notamment, toute image, toute photographie, toute animation, toute vidéo, tout fichier audio, toute musique, tout texte et tout applet intégrés au LOGICIEL) sont détenus par SONY ou l'un ou plusieurs des FOURNISSEURS TIERS.

OCTROI DE LICENCE

SONY vous concède une licence limitée d'utilisation du LOGICIEL exclusivement avec votre appareil compatible (ci-après l'« APPAREIL ») et uniquement à des fins personnelles non commerciales. SONY et les FOURNISSEURS TIERS se réservent expressément l'ensemble des droits, titres et intérêts (y compris, notamment, l'ensemble des droits de propriété intellectuelle) afférents et se rapportant au LOGICIEL, qui ne vous sont pas spécifiquement octroyés aux termes du présent CLUF.

OBLIGATIONS ET LIMITES

Vous ne pouvez pas copier, publier, adapter, redistribuer, tenter de déterminer le code source, modifier, faire de l'ingénierie inverse sur, décompiler ou désassembler tout ou partie du LOGICIEL, ni créer d'œuvres dérivées du LOGICIEL, sauf si de telles œuvres dérivées sont volontairement facilitées par le LOGICIEL. Vous ne pouvez pas modifier ni falsifier la

fonctionnalité de gestion des droits numériques du LOGICIEL. Vous ne pouvez pas contourner, modifier, empêcher ou circonvenir l'une quelconque des fonctions ou protections du LOGICIEL ou de tout mécanisme fonctionnellement lié au LOGICIEL. Vous ne pouvez pas séparer un composant spécifique du LOGICIEL afin de l'utiliser sur plus d'un APPAREIL sans l'autorisation expresse de SONY à cet effet. Vous ne pouvez pas supprimer, altérer, recouvrir ou détériorer les marques ou mentions apposées sur le LOGICIEL. Vous ne pouvez pas partager, distribuer, louer, donner en location, concéder en sous-licence, céder, transférer ni vendre le LOGICIEL. Les logiciels, services de réseau ou autres produits, autres que le LOGICIEL, indispensables à l'exécution du LOGICIEL, peuvent être interrompus ou arrêtés à la discrétion des fournisseurs (fournisseurs de logiciels, prestataires de services ou SONY). SONY et ces fournisseurs ne garantissent pas que le LOGICIEL, les services de réseau, les contenus ou les autres produits resteront disponibles ou fonctionneront sans interruption ni modification.

UTILISATION DU LOGICIEL AVEC DES ÉLÉMENTS PROTÉGÉS PAR LE DROIT D'AUTEUR

Il est possible que vous puissiez utiliser le LOGICIEL pour visualiser, stocker, traiter et/ou utiliser le contenu créé par vous-même ou par des tiers. Ce contenu peut être protégé par le droit d'auteur, les lois portant sur d'autres droits de propriété intellectuelle et/ou des accords y afférents. Vous acceptez d'utiliser le LOGICIEL uniquement conformément à tous lesdits lois et accords s'appliquant à ce contenu. Vous reconnaissez et acceptez que SONY puisse prendre des mesures appropriées pour protéger les droits

d'auteur relatifs au contenu stocké, traité ou utilisé par le LOGICIEL. Ces mesures comprennent, sans toutefois s'y limiter, le décompte de la fréquence de vos sauvegardes et restaurations par certaines fonctionnalités du LOGICIEL, le refus de votre demande de permission de restauration de données et la résiliation du présent CLUF en cas d'utilisation illégitime de votre part du LOGICIEL.

SERVICE DE CONTENU

VEUILLEZ ÉGALEMENT NOTER QUE LE LOGICIEL PEUT ÊTRE CONÇU POUR ÊTRE UTILISÉ AVEC LE CONTENU DISPONIBLE PAR LE BIAIS D'UN OU DE PLUSIEURS SERVICES DE CONTENU (CI-APRÈS LE « SERVICE DE CONTENU »). L'UTILISATION DU SERVICE ET DE CE CONTENU EST SOUMISE AUX CONDITIONS DE SERVICE DE CE SERVICE DE CONTENU. SI VOUS REFUSEZ CES CONDITIONS, VOTRE UTILISATION DU LOGICIEL SERA LIMITÉE. Vous reconnaissez et acceptez que certains contenus et certains services disponibles par l'intermédiaire du LOGICIEL puissent être fournis par des tiers sur lesquels SONY n'exerce aucun contrôle. L'UTILISATION DU SERVICE DE CONTENU NÉCESSITE UNE CONNEXION INTERNET. LE SERVICE DE CONTENU PEUT ÊTRE INTERROMPU À TOUT MOMENT.

CONNECTIVITÉ INTERNET ET SERVICES DE TIERS

Vous reconnaissez et acceptez que l'accès à certaines fonctionnalités du LOGICIEL puisse nécessiter une connexion internet dont vous êtes exclusivement responsable. Par ailleurs, vous êtes exclusivement responsable du paiement des frais de tiers afférents à votre connexion internet, y compris, notamment, les frais des fournisseurs d'accès ou d'utilisation du réseau.

L'exploitation du LOGICIEL peut être limitée ou restreinte en fonction des capacités, de la bande passante ou des limites techniques de votre connexion et de votre service internet. La fourniture, la qualité et la sécurité de cette connectivité internet relèvent de la responsabilité exclusive du tiers fournissant le service.

RÉGLEMENTATIONS RELATIVES AUX EXPORTATIONS ET AUTRES

Vous acceptez de respecter toutes les restrictions et réglementations relatives aux exportations et réexportations en vigueur dans la zone ou le pays où vous résidez, et de ne pas transférer ou autoriser le transfert du LOGICIEL vers un pays interdit ou d'une autre manière contrevenant auxdites restrictions ou réglementations.

ACTIVITÉS À HAUT RISQUE

Le LOGICIEL ne possède pas de tolérance aux pannes et n'est pas conçu, fabriqué pour ou destiné à être utilisé ou revendu comme un équipement de contrôle en ligne dans des environnements dangereux nécessitant des performances sans failles, comme l'exploitation d'installations nucléaires, la navigation ou les systèmes de communication aériens, le contrôle du trafic aérien, les appareils de maintien des fonctions vitales ou les systèmes d'armes, pour lesquels toute panne du LOGICIEL pourrait conduire à des décès, à des lésions corporelles ou à d'importants préjudices physiques ou environnementaux (ci-après les « ACTIVITÉS À HAUT RISQUE »). SONY, chacun des FOURNISSEURS TIERS et chacune de leurs sociétés affiliées respectives déclinent toutes garanties, obligations ou conditions d'adéquation aux ACTIVITÉS À HAUT RISQUE, qu'elles soient explicites ou implicites.

EXCLUSION DE GARANTIE SUR LE LOGICIEL

Vous reconnaissez et acceptez que vous utilisez le LOGICIEL à vos propres risques et que vous êtes responsable de l'utilisation du LOGICIEL. Le LOGICIEL est fourni « EN L'ÉTAT », sans garantie, ni obligation ou condition d'aucune sorte.

SONY ET CHACUN DES FOURNISSEURS TIERS (aux fins de la présente Section, SONY et chacun des FOURNISSEURS TIERS sont collectivement dénommés « SONY ») DÉCLINENT EXPRESSÉMENT L'ENSEMBLE DES GARANTIES, OBLIGATIONS OU CONDITIONS, EXPLICITES OU IMPLICITES, Y COMPRIS, NOTAMMENT, LES GARANTIES IMPLICITES DE QUALITÉ MARCHANDE, D'ABSENCE DE CONTREFAÇON ET D'ADÉQUATION À UN USAGE PARTICULIER. SONY NE GARANTIT PAS ET NE POSE AUCUNE CONDITION NI NE FAIT AUCUNE DÉCLARATION (A) QUANT AU FAIT QUE LES FONCTIONS CONTENUES DANS LE LOGICIEL RÉPONDRONT À VOS EXIGENCES OU QU'ELLES SERONT MISES À JOUR ; (B) QUANT AU FAIT QUE LE FONCTIONNEMENT DU LOGICIEL SERA CORRECT OU EXEMPT D'ERREURS NI QUE TOUS LES DÉFAUTS SERONT CORRIGÉS ; (C) QUANT AU FAIT QUE LE LOGICIEL N'ENDOMMAGERA PAS UN AUTRE LOGICIEL, UN ÉLÉMENT OU DES DONNÉES ; (D) QUANT AU FAIT QUE TOUT LOGICIEL, TOUT SERVICE DE RÉSEAU (Y COMPRIS INTERNET) OU DES PRODUITS (AUTRES QUE LE LOGICIEL) INDISPENSABLES AU FONCTIONNEMENT DU LOGICIEL DEMEURERONT DISPONIBLES, NE SERONT PAS INTERROMPUS OU MODIFIÉS ; ET (E) EU ÉGARD À L'UTILISATION OU AUX RÉSULTATS DE L'UTILISATION DU LOGICIEL, QUANT À SON EXACTITUDE, PRÉCISION, FIABILITÉ OU AUTRE.

AUCUNE INFORMATION NI CONSEIL DONNÉ PAR ORAL OU PAR ÉCRIT PAR SONY OU UN REPRÉSENTANT AUTORISÉ DE SONY NE CRÉE DE GARANTIE, D'OBLIGATION OU DE CONDITION NI N'ACCROIT D'UNE QUELCONQUE FAÇON LA PORTÉE DE LA PRESENTE GARANTIE. SI LE LOGICIEL S'AVÈRE DÉFECTUEUX, VOUS ASSUMEREZ L'INTÉGRALITÉ DU COÛT DE TOUS LES SERVICES, RÉPARATIONS OU CORRECTIONS NÉCESSAIRES. CERTAINS PAYS NE PERMETTENT PAS L'EXCLUSION DES GARANTIES IMPLICITES, DE SORTE QUE CES EXCLUSIONS PEUVENT NE PAS S'APPLIQUER À VOUS.

LIMITATION DE LA RESPONSABILITÉ

SONY ET CHACUN DES FOURNISSEURS TIERS (aux fins de la présente Section, SONY et chacun des FOURNISSEURS TIERS sont collectivement désignés « SONY ») N'ASSUMENT AUCUNE RESPONSABILITÉ POUR LES DOMMAGES ACCESSOIRES OU INDIRECTS LIÉS À LA VIOLATION DE TOUTE GARANTIE EXPLICITE OU IMPLICITE, TOUT MANQUEMENT CONTRACTUEL, TOUTE NÉGLIGENCE, TOUTE RESPONSABILITÉ SANS FAUTE OU AU TITRE DE TOUTE AUTRE THÉORIE JURIDIQUE RELATIVE AU LOGICIEL, Y COMPRIS, NOTAMMENT, LES DOMMAGES DÉCOULANT DE LA PERTE DE PROFITS, DE LA PERTE DE REVENUS, DE LA PERTE DE DONNÉES, DE LA PERTE D'UTILISATION DU LOGICIEL OU DE TOUT ÉLÉMENT ASSOCIÉ, DE TOUT TEMPS D'ARRÊT ET TEMPS DE L'UTILISATEUR, MÊME EN CAS DE CONNAISSANCE PRÉALABLE DE LA POSSIBILITÉ D'UN TEL DOMMAGE. DANS TOUS LES CAS, LA RESPONSABILITÉ GLOBALE DE CHACUN ET DE TOUS AUX TERMES DE TOUTE DISPOSITION DU PRÉSENT CLUF SE LIMITERA AU MONTANT EFFECTIVEMENT PAYÉ POUR LE PRODUIT. CERTAINS PAYS NE

PERMETTENT PAS L'EXCLUSION OU LA LIMITATION DES DOMMAGES ACCESSOIRES OU INDIRECTS, DE SORTE QUE CES EXCLUSIONS OU LIMITATIONS PEUVENT NE PAS S'APPLIQUER À VOUS.

FONCTIONNALITÉ DE MISE À JOUR AUTOMATIQUE

En tant que de besoin, SONY ou les FOURNISSEURS TIERS peuvent automatiquement mettre à jour ou autrement modifier le LOGICIEL, y compris, notamment, aux fins de l'amélioration des fonctionnalités de sécurité, de la correction d'erreurs et de l'amélioration de ses fonctions, lorsque vous interagissez avec les serveurs de SONY ou de tiers ou autrement. Ces mises à jour ou modifications peuvent supprimer ou changer la nature des fonctionnalités ou d'autres aspects du LOGICIEL, y compris, notamment, des fonctionnalités sur lesquelles vous comptez éventuellement. Vous reconnaissez et acceptez que ces activités puissent être réalisées à l'entière discrétion de SONY et que SONY puisse conditionner la poursuite de l'utilisation du LOGICIEL à l'installation ou l'acceptation complète par vous de telles mises à jour ou modifications. Toute mise à jour/modification sera réputée faire partie du LOGICIEL et s'y intégrer aux fins du présent CLUF. En acceptant le présent CLUF, vous acceptez ces mises à jour/modifications.

INTÉGRALITÉ DU CONTRAT, RENONCIATION, DIVISIBILITÉ

Le présent CLUF et les politiques en matière de respect de la vie privée de SONY, chacune dans leur version amendée et modifiée périodiquement, constituent l'intégralité de l'accord intervenu entre vous et SONY relativement au LOGICIEL. Le fait que SONY n'exerce pas ou ne fasse pas

valoir un droit ou une disposition du présent CLUF ne constitue pas une renonciation à ce droit ou à cette disposition. Si une clause du présent CLUF est déclarée non valable, illégale ou inapplicable, cette disposition sera appliquée dans toute la mesure permise afin de préserver l'intention du présent CLUF et ses autres clauses demeureront pleinement en vigueur et continueront à produire pleinement leurs effets.

DROIT APPLICABLE ET JURIDICTION COMPÉTENTE

La Convention des Nations Unies sur les contrats de vente internationale de marchandises ne s'applique pas au présent CLUF. Le présent CLUF est régi par le droit japonais, exception faite des dispositions en matière de conflits de lois. Tout litige découlant du présent CLUF est soumis à la compétence exclusive du tribunal de district de Tokyo, au Japon, et les parties aux présentes acceptent la compétence de ce tribunal.

MOYENS DE RÉPARATION ALTERNATIFS

Nonobstant toute disposition contraire du présent CLUF, vous reconnaissez et acceptez que toute violation ou tout non-respect du présent CLUF de votre fait cause un préjudice irréparable à SONY, pour lequel un dédommagement financier serait inadéquat, et vous acceptez que SONY obtienne toute injonction ou toute mesure de réparation alternative que SONY juge nécessaire ou appropriée dans ces circonstances. SONY peut également exercer tout recours juridique ou technique pour prévenir la violation du présent CLUF et/ou pour le mettre en œuvre, y compris, notamment, la résiliation immédiate de votre utilisation du LOGICIEL si SONY estime, à son entière discrétion, que vous

contrenez ou entendez contrevénir au présent CLUF. Ces recours viennent s'ajouter aux éventuels autres recours dont SONY peut disposer en vertu de la loi, des moyens de réparation alternatifs ou aux termes d'un contrat.

RÉSILIATION

Sans préjudice d'aucun de ses autres droits, SONY peut résilier le présent CLUF si vous contrenez à l'une quelconque de ses dispositions. En tel cas de résiliation, vous devez cesser toute utilisation du LOGICIEL et détruire toute éventuelle copie de celui-ci.

MODIFICATION

SONY SE RÉSERVE LE DROIT DE MODIFIER TOUTE DISPOSITION DU PRÉSENT CLUF À SON ENTIÈRE DISCRÉTION EN PUBLIANT UNE NOTICE D'INFORMATION SUR UN SITE INTERNET DÉSIGNÉ PAR SONY, PAR UNE NOTIFICATION ÉLECTRONIQUE ENVOYÉE À L'ADRESSE FOURNIE PAR VOS SOINS, SUR REMISE D'UNE NOTICE D'INFORMATION DANS LE CADRE DE LA PROCÉDURE VOUS PERMETTANT D'OBTENIR DES MISES À NIVEAU/MISES À JOUR OU PAR TOUS AUTRES MOYENS JURIDIQUEMENT RECONNUS. Si vous refusez la modification, vous devrez contacter SONY dans les meilleurs délais afin de recueillir ses instructions. Toute poursuite de l'utilisation du LOGICIEL par vos soins après la date d'entrée en vigueur d'une telle notice d'information avis sera réputée valoir acceptation de votre part d'être lié par cette modification.

TIERS BÉNÉFICIAIRES

Chaque FOURNISSEUR TIERS est expressément désigné un tiers bénéficiaire du présent CLUF et a le droit de faire appliquer toute disposition de celui-ci pour ce qui concerne son LOGICIEL.

Si vous avez des questions concernant le présent CLUF, vous pouvez contacter SONY par écrit à l'adresse correspondant à chaque zone ou pays.

Droits d'auteur © 2018 Sony Video & Sound Products Inc. Tous droits réservés.

Précautions

Sécurité

- Si un objet ou un liquide pénètre dans le système, débranchez-le et faites-le vérifier par un technicien qualifié avant de continuer à l'utiliser.
- Ne grimpez pas sur l'appareil principal ou sur le caisson de graves, car vous risqueriez de tomber et de vous blesser ou d'endommager le système.

Sources d'alimentation

- Avant d'utiliser le système, assurez-vous que sa tension de fonctionnement correspond à celle du secteur. La tension de fonctionnement est indiquée sur la plaque signalétique située au bas de l'appareil principal.
- Débranchez le système de la prise murale si vous n'envisagez pas de l'utiliser pendant une période prolongée. Pour débrancher le cordon d'alimentation secteur, saisissez sa fiche ; ne tirez jamais directement sur le cordon.
- Une lame de la fiche est plus large que l'autre à des fins de sécurité et s'insère dans la prise murale d'une seule manière. Si vous ne parvenez pas à insérer la fiche à fond dans la prise, contactez votre revendeur.
- Le cordon d'alimentation secteur ne doit être remplacé que dans un centre de service après-vente qualifié.

Accumulation de chaleur

Bien que le système chauffe en cours de fonctionnement, il ne s'agit pas d'une anomalie. Si vous utilisez constamment ce système à un volume élevé, la température augmente considérablement sur le dessous et à l'arrière du système. Pour éviter de vous brûler, ne touchez pas le système.

Installation

- Ne placez pas le système à proximité d'une source de chaleur ou dans un endroit exposé aux rayons du soleil, à une poussière excessive ou à des chocs mécaniques.
- À l'arrière de l'appareil principal et du caisson de graves, ne placez aucun objet qui risquerait d'obstruer les orifices de ventilation et de provoquer des défaillances.
- Ne placez aucun objet métallique autre qu'un téléviseur à proximité du système. Les fonctions sans fil peuvent être instables.
- Lorsque vous utilisez le système avec un téléviseur, un magnétoscope ou une platine à cassette, cela peut engendrer du bruit et la qualité de l'image peut en souffrir. Dans ce cas, éloignez le système du téléviseur, du magnétoscope ou de la platine à cassette.
- Soyez vigilant lorsque vous placez le système sur une surface qui a subi un traitement spécial (avec de la cire, de l'huile, du polish, etc.), car cela risque de tâcher ou de décolorer la surface.
- Évitez de vous blesser avec les coins de l'appareil principal et du caisson de graves.
- Laissez un espace de 3 cm ou davantage sous l'appareil principal lorsque vous l'accrochez au mur.
- Les enceintes de ce système ne comportent aucun blindage magnétique. Ne posez pas de cartes magnétiques sur le système ou à proximité de celui-ci.

Manipulation du caisson de graves

Ne glissez pas la main dans la fente du caisson de graves lorsque vous le soulevez. Vous risqueriez d'endommager l'excitateur de l'enceinte. Quand vous soulevez le caisson de graves, tenez-le par le dessous.

Utilisation

Avant de connecter d'autres dispositifs, n'oubliez pas de mettre le système hors tension et de le débrancher.

Si vous remarquez une irrégularité des couleurs sur un écran de téléviseur proche

Les irrégularités de couleurs peuvent être observées sur certains types de téléviseurs.

Si vous observez une irrégularité des couleurs...

Mettez le téléviseur hors tension, puis remettez-le sous tension après 15 à 30 minutes.

Si vous observez à nouveau une irrégularité des couleurs...

Éloignez davantage le système du téléviseur.

Nettoyage

Nettoyez le système avec un chiffon doux et sec. N'utilisez aucun type de tampon abrasif, de poudre à récurer ou de solvant, tel que de l'alcool ou de la benzine.

Pour toute question ou tout problème concernant votre système, consultez votre revendeur Sony le plus proche.

Droits d'auteur et marques commerciales

Ce système intègre les technologies Dolby* Digital et DTS** Digital Surround System.

* Fabriqué sous licence de Dolby Laboratories. Dolby, Dolby Audio, Dolby Atmos, Dolby Vision et le symbole double-D sont des marques déposées de Dolby Laboratories.

**Pour les brevets DTS, visitez <http://patents.dts.com>. Fabriqué sous licence de DTS, Inc. DTS, le symbole, DTS combiné au symbole, DTS:X et le logo DTS:X sont des marques déposées et/ou des marques commerciales de DTS, Inc. aux États-Unis et/ou dans d'autres pays. © DTS, Inc. Tous droits réservés.

La marque et les logos BLUETOOTH® sont des marques déposées appartenant à Bluetooth SIG, Inc. et leur utilisation par Sony s'effectue sous licence. Les autres marques commerciales et noms commerciaux appartiennent à leurs propriétaires respectifs.

Ce système intègre la technologie High-Definition Multimedia Interface (HDMI™). Les termes HDMI et High-Definition Multimedia Interface ainsi que le logo HDMI sont des marques commerciales ou des marques déposées de HDMI Licensing Administrator, Inc. aux États-Unis et dans d'autres pays.

Le logo « BRAVIA » est une marque commerciale de Sony Corporation.

« ClearAudio+ » est une marque commerciale de Sony Corporation.

WALKMAN® et le logo WALKMAN® sont des marques déposées de Sony Corporation.

« PlayStation » est une marque déposée ou une marque commerciale de Sony Interactive Entertainment Inc.

Technologie d'encodage audio MPEG Layer-3 et brevets concédés sous licence par Fraunhofer IIS et Thomson.

Windows Media est soit une marque déposée soit une marque commerciale de Microsoft Corporation aux États-Unis et/ou dans d'autres pays.

Ce produit est protégé par certains droits de propriété intellectuelle de Microsoft Corporation. L'utilisation ou la distribution de cette technologie en dehors du cadre de ce produit est interdite sans une licence concédée par Microsoft ou une filiale autorisée de Microsoft.

« DSEE » est une marque commerciale de Sony Corporation.

« TRILUMINOS » et le logo « TRILUMINOS » sont des marques déposées de Sony Corporation.

Toutes les autres marques commerciales appartiennent à leurs propriétaires respectifs.

Index

A

Audio DRC 47
Audio Return Channel (ARC) 9, 40, 48

B

Bluetooth Codec - AAC 49
BT.2020 65

C

Caisson de graves 25, 35, 55
Commande pour HDMI 39, 47, 48

D

DIMMER 44
DSEE 47

E

Effet sonore 47

F

Format du signal HDMI 21, 48, 64

H

HDCP 2.2 65
HDR 65

I

Informations sur les licences de logiciel 49
IR-Repeater 49

L

Langue OSD 49

M

Mise à jour 49
Mise à jour du logiciel 49
Mise en veille auto 49
Mise en veille Bluetooth 45, 48
Mise en veille liée au téléviseur 48
Mode Bluetooth 48
Mode d'Entrée Audio TV 48

N

NIGHT 35

R

Réglage nom appareil 49
Réglages Audio 47
Réglages de Bluetooth 48
Réglages Enceintes 47
Réglages HDMI 47
Réglages manuels des enceintes 47
Réglages Système 49
Réinitialisation 49, 58

S

Secure Link 47
Son de diffusion multiplex 38
Sound Mode 33
Standby Through 41, 45, 48

T

Télécommande 11

V

Version du logiciel 49
VERTICAL S. 32
VOICE 34
Volume auto avancé 47