



MARQUE: BEKO
REFERENCE: WDA96160
CODiC: 4412265



NOTICE
↓

Lavante-Séchante

Manuel d'utilisation

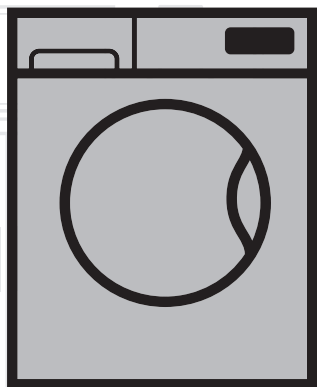

WDA 96160

FR

Numéro de document 2820524521 / 20-07-16.(17:33)

beko

Veillez d'abord lire ce manuel d'utilisation!

Chère cliente, cher client,

Merci d'avoir choisi un produit Beko. Nous espérons que ce produit fabriqué à base de matériaux de qualité supérieure et issu de la technologie de pointe vous donneront des résultats optimaux. Pour cette raison, nous vous conseillons de lire attentivement tout le manuel d'utilisation de votre produit et les documents supplémentaires avant de vous en servir, et de le conserver ensuite pour une utilisation ultérieure. Si l'appareil venait à être remis à un autre utilisateur, pensez à lui remettre aussi le manuel d'utilisation. Respectez tous les avertissements et les informations contenues dans le manuel d'utilisation.

Veillez noter que ce manuel d'utilisation peut s'appliquer à plusieurs autres modèles. Les différences entre les modèles seront identifiées dans le manuel.

Explication des symboles

Les symboles suivants sont utilisés tout au long du manuel d'utilisation:



DANGER

ò **Avertissement relatif au risque d'électrocution.**



DANGER

ò **Le produit est lourd**



MISE EN GARDE

ò **Avertissement contre des situations pouvant exposer la vie et les biens.**



MISE EN GARDE

ò **Précautions à prendre.**



REMARQUE

ò *Informations importantes ou conseils pratiques relatifs à l'utilisation.*



Ò *Veillez lire le manuel d'utilisation.*



Ò *Les matériaux d'emballage de votre machine sont fabriqués à partir des matériaux recyclables, conformément à notre réglementation nationale sur la protection de l'environnement.*

Ò *Ne jetez pas les matériaux d'emballage avec les ordures ménagères habituelles ou autres déchets. Transportez-les plutôt vers les points de collecte de matériaux d'emballage désignés par les autorités locales.*



Ò *Allergy UK est le nom opérationnel de la British Allergy Foundation. Le sceau d'approbation a été défini afin de fournir des orientations aux personnes nécessitant des conseils dans ce domaine. Ce sceau indique que le produit sur lequel il est apposé restreint, réduit, ou élimine de manière spécifique les allergènes de l'environnement des personnes qui en souffrent, ou en a considérablement réduit le contenu. Ce sceau a pour objectif de rassurer les clients sur l'effectivité du test scientifique sur les produits d'une part ou de leur révision d'autres parts via des résultats visibles.*





1	Consignes importantes pour la sécurité et l'environnement	8
1.1	Sécurité générale	8
1.1.1	Sécurité électrique	8
1.1.2	Sécurité de l'appareil.....	9
1.1.3	Avertissements de la sècheuse	10
1.2	Utilisation prévue	12
1.3	Sécurité des enfants	12
1.4	Conformité avec la Directive WEEE	13
1.5	Informations relatives à l'emballage.....	13
2	Votre lessiveuse-sècheuse	14
2.1	Vue d'ensemble.....	14
2.2	Contenu de l'emballage	15
2.3	Caractéristiques techniques	16
3	Installation	17
3.1	Emplacement d'installation approprié	17
3.2	Retrait des renforts de conditionnement	18
3.3	Retrait des sécurités de transport.....	18
3.4	Utilisation de la chasse avec le banc.....	19
3.5	Raccordement de l'arrivée d'eau.....	20
3.6	Raccordement du conduit d'évacuation	21
3.7	Réglage des pieds	22
3.8	Branchement électrique.....	23
3.9	Transport de l'appareil	23
4	Préparation	24
4.1	Trier le linge.....	24
4.2	Préparation du linge pour le lavage.....	25
4.3	À faire pour économiser de l'énergie	25
4.4	Première mise en service.....	26
4.5	Capacité de charge appropriée.....	26
4.6	Charger le linge	27
4.7	Utilisation de lessive et d'adoucissant	27
4.7.1	Bac à produits.....	27
4.7.2	Détergent, adoucissant et autres agents nettoyants	28
4.7.3	Choix du type de détergent.....	28
4.7.4	Dosage de la quantité de lessive.....	28
4.7.5	Utilisation d'adoucissant	28

4.7.6 Utilisation de lessive liquide 29
 4.7.6.1 Si le produit contient un réservoir pour lessive liquide..... 29
 4.7.6.2 Si le produit ne contient pas de réservoir pour lessive liquide..... 29
 4.7.7 Utilisation du gel et de la lessive sous forme de pastilles 29
 4.7.8 Utilisation de l'amidon 29
 4.7.9 Utilisation des produits à blanchir..... 30
 4.7.10 Utilisation de détartrant 30
 4.8 Astuces pour un lavage efficace 31
 4.9 Astuces pour un séchage efficace 32

5 Fonctionnement de l'appareil 33

5.1 Bandeau de commande 33
 5.2 Symboles d'affichage 34
 5.3 Préparation de la machine 34
 5.4 Sélection du programme de lavage 34
 5.5 Programmes de lavage 35
 Coton 35
 Synthétique 36
 Laine 36
 Coton Eco 36
 Délicat 37
 Lavage Main 37
 Express..... 37
 Express 14..... 37
 Chemises 38
 Rinçage 38
 Essorage + Vidange 38
 5.6 Sélection de températures 38
 5.7 Sélection de la vitesse d'essorage 39
 5.7.1 Si vous voulez essorer votre linge après la fonction Rinçage en attente:..... 39
 5.8 Programmes de séchage 40
 Séchage Synthétique 40
 Séchage Coton..... 40
 5.9 Programmes de lavage et de séchage 41
 Lavage+Séchage 6+6 kg 41
 Lavage+Séchage Express 41
 Lavage+Séchage BabyProtect+ 42
 5.10 Tableau des programmes et de consommation 43
 5.11 Sélection des fonctions optionnelles 45
 Prélavage..... 46
 Rinçage Plus 46
 Repassage Facile..... 46
 Séchage..... 46
 5.12 Phases de séchage 46

TABLE DES MATIERES

5.12.1 Repassage 	46
5.12.2 Séchage en garde-robe 	46
5.12.3 Séchage supplémentaire en garde-robe 	46
5.12.4 Séchage délicat 	46
5.12.5 Séchage basé sur la durée	46
5.13 Affichage du temps	47
5.14 Heure de fin	47
5.15 Lancement du programme	48
5.16 Verrouillage de la porte de chargement	48
5.17 Modifier les sélections après que le programme a été lancé	48
5.17.1 Ajout de vêtements après le lancement du programme:	48
5.17.2 Basculer la machine en mode pause :	49
5.17.3 Modifier les sélections de programme après que le programme a été lancé:	49
5.17.4 Changer la fonction optionnelle, les réglages de vitesse et de température	49
5.18 Sécurité enfants	49
5.18.1 Pour activer la sécurité enfants:	50
5.18.2 Pour désactiver la sécurité enfants:	50
5.19 Annulation du programme	50
5.20 Fin du programme	51
5.21 Entrer dans le menu Réglages	51
5.21.1 Modifier le choix de la langue	51
5.21.2 Modifier le réglage de la luminosité de l'écran	52
5.21.3 Activer et désactiver le signal audio	52
5.22 Du programme de mémoire (Favori)	52
5.22.1 Pour enregistrer un nouveau programme favori:	53
5.22.2 Pour sélectionner un programme favori:	53
5.23 Votre machine est équipée d'une option « mode Veille »	53

6 Entretien et nettoyage 54

6.1 Nettoyage du tiroir à produits	54
6.2 Nettoyage de la porte de chargement et du tambour	54
6.3 Nettoyage du filtre de vidange	55
6.4 Nettoyage de la carrosserie et du bandeau de commande	56
6.5 Nettoyez les filtres d'arrivée d'eau	56
6.6 Évacuation de l'eau restante et nettoyage du filtre de la pompe	56
6.6.1 Pour nettoyer le filtre sale et évacuer l'eau:	57
6.6.2 Pour évacuer l'eau:	57

7 Dépannage 58

1 Consignes importantes pour la sécurité et l'environnement

Cette section comprend des consignes de sécurité qui vous aideront à vous protéger contre les risques de blessures corporelles ou de dégâts matériels. Le non respect de ces consignes annulera toute garantie.

1.1 Sécurité générale

MISE EN GARDE



- ⚠ Ce produit peut être utilisé par les enfants de 8 ans et plus, par les personnes dont les capacités physiques, sensorielles et mentales sont réduites ainsi que par les personnes étrangères à ce type d'appareil, à condition d'être sous la surveillance ou d'avoir reçu la formation auprès d'une personne responsable leur permettant d'utiliser l'appareil en toute sécurité et d'éviter les risques y afférents. Les enfants ne doivent pas jouer avec l'appareil. Lorsque le nettoyage et l'entretien de l'appareil ne peuvent pas être effectués par les utilisateurs, ces tâches ne doivent jamais être confiées à un enfant sans la surveillance d'une personne responsable. Les enfants âgés de moins de 3 ans doivent être tenus à l'écart à moins de bénéficier d'un encadrement permanent.

MISE EN GARDE



- ⚠ N'installez jamais la machine sur un sol couvert de moquette. Sinon, l'absence de circulation d'air en dessous de votre machine va entraîner la surchauffe des pièces électriques. Cela provoquera des problèmes avec votre machine.

REMARQUE



- ⚠ *Faites toujours appel au service agréé pour toute procédure d'installation et de réparation. La responsabilité du fabricant ne saurait être engagée en cas de dommages occasionnés lors de réparations effectuées par des personnes non agréées.*

1.1.1 Sécurité électrique

DANGER



- ⚠ **Si l'appareil tombe en panne, évitez de l'utiliser à moins qu'il ait été réparé par l'agent de service agréé. Vous vous exposeriez à un risque d'électrocution!**
- ⚠ **Ne lavez jamais l'appareil en versant ou en répandant de l'eau dessus! Vous vous exposeriez à un risque d'électrocution!**

MISE EN GARDE



- ⚠ Si le câble d'alimentation est endommagé, il doit être remplacé par le fabricant, le service après-vente, toute autre personne ayant qualité semblable (de préférence un électricien) ou une personne désignée par l'importateur afin d'éviter les risques potentiels.

Consignes importantes pour la sécurité et l'environnement

MISE EN GARDE



- ⊘ Débranchez la machine lorsqu'elle n'est pas en cours d'utilisation.
- ⊘ Ne touchez jamais la prise avec des mains mouillées! Ne débranchez jamais la machine en tirant sur le câble, saisissez toujours la prise pour la débrancher.
- ⊘ Débranchez l'appareil pendant les procédures d'installation, de maintenance, d'entretien, et de réparation.
- ⊘ Ne réalisez pas de branchements en utilisant des rallonges ou des multiprises.

REMARQUE



- ⊘ *Cet appareil été conçu pour reprendre son fonctionnement en cas de démarrage après une coupure dans l'alimentation électrique. Si vous souhaitez annuler le programme, consultez la section « Annulation du programme ».*

1.1.2 Sécurité de l'appareil

DANGER



- ⊘ **Ne jamais ouvrir la porte ou ouvrir le filtre alors qu'il y a encore de l'eau dans le tambour. Dans le cas contraire, vous vous exposez à un risque d'inondation et de brûlure par l'eau chaude.**

MISE EN GARDE



- ⊘ **Les tuyaux d'alimentation en eau et de vidange doivent être solidement fixés et rester en bon état. Autrement, ils pourraient causer des fuites d'eau.**

REMARQUE



- ⊘ *Ne pas ouvrir le hublot verrouillée en forçant. Celle-ci sera prête à s'ouvrir juste quelques minutes après la fin du cycle de lavage. le hublot ne s'ouvrira pas si la machine ne s'est pas suffisamment refroidie après le programme. Vous pouvez accélérer le refroidissement de la machine en exécutant un programme de séchage en 10 minutes ou en attendant que la machine se refroidisse d'elle-même. Ne forcez pas l'ouverture de la porte de chargement. Vous pourriez endommager la porte ou le mécanisme de verrouillage.*
- ⊘ *Rassurez-vous qu'aucune porte verrouillable, coulissante ou à charnières n'empêche l'ouverture complète de la porte de chargement, à l'endroit où cet appareil est installé.*
- ⊘ *Respectez les conseils figurant sur les étiquettes des articles textiles et sur l'emballage de la lessive.*
- ⊘ *Seuls les détergents, les adoucissants, et les suppléments appropriés pour les lave-linge peuvent être utilisés.*
- ⊘ *N'installez pas l'appareil, ou ne le laissez pas dans des endroits où il pourrait être exposé aux conditions climatiques.*
- ⊘ *Les commandes ne doivent pas être trafiquées.*

Consignes importantes pour la sécurité et l'environnement

1.1.3 Avertissements de la sécheuse

DANGER



- Dans la mesure où le linge précédemment nettoyé, lavé, sali ou tâché par du benzène/diésel, par des solvants de nettoyage à sec ou par d'autres combustibles ou matières explosives émettrait une vapeur inflammable ou explosive, il ne doit pas être séché dans la machine. Cela pourrait entraîner un risque d'incendie.
- Les vêtements salis par de l'huile de cuisine, l'acétone, l'alcool, le benzène, le gasoil, du détachant, l'essence de térébenthine, le cirage, du décapant pour cire, doivent être lavés à l'eau chaude, avec beaucoup de détergent, avant d'être séchés. Cela pourrait entraîner un risque d'incendie.
- Le linge ou les oreillers garnis de mousse de caoutchouc (mousse de latex), les bonnets de bain, les textiles imperméables, les matériaux contenant des renforts en latex et des coussinets en mousse de caoutchouc, ne peuvent pas être séchés en machine. Cela pourrait entraîner un risque d'incendie.
- Si vous utilisez boules de lavage ou des détergents de blanchisserie pendant le nettoyage de votre appareil, ceux-ci peuvent fondre pendant le séchage. N'utilisez pas ces produits si la fonction de séchage sera sélectionnée. Cela pourrait entraîner un risque d'incendie.
- N'exécutez jamais la fonction de séchage lorsque vous utilisez des produits chimiques industriels pour le nettoyage. Cela pourrait entraîner un risque d'incendie.

DANGER



- Ne touchez pas la vitre de la porte avec les mains nues après séchage. Cela pourrait entraîner un risque de brûlure.
- Pour conserver le linge à une température à laquelle il ne sera pas endommagé, une étape de refroidissement est réalisée en dernier lieu. Si vous ouvrez le hublot avant la fin de l'étape de refroidissement, de la vapeur chaude s'échappera. Cela pourrait entraîner un risque de brûlure.
- Lorsque les programmes de séchage sont interrompus (annulation du programme ou de coupure de courant), le linge dans la machine peut devenir chaud. Faites attention.

MISE EN GARDE



- ⊘ N'arrêtez pas la machine avant l'exécution complète du programme de séchage. Si vous devez absolument l'arrêter, retirez rapidement tout le linge et étalez-le à un endroit convenable, où ils peuvent refroidir.
- ⊘ Ne séchez pas les rideaux tricotés, les tapis et les couvertures de lit dans la machine.
- ⊘ Votre appareil fonctionne de manière optimale sous des températures ambiantes de 0°C et +35°C.
- ⊘ Les températures ambiantes comprises entre 15 ° C et +25 ° C sont les températures de fonctionnement idéales pour votre produit.
- ⊘ Assurez-vous que des animaux domestiques ne pénètrent pas dans l'appareil. Vérifiez l'intérieur de l'appareil avant de l'utiliser.
- ⊘ Ne procédez pas au séchage en surchargeant la machine. Respectez la charge maximale fixée pour le séchage.

MISE EN GARDE



- ⊘ Le séchage ne doit pas être appliqué sur des vêtements en cuir ou sur des vêtements contenant du cuir (étiquettes de jeans en cuir, etc.). Les parties en cuir pourraient perdre leur couleur.
- ⊘ Arrêtez la machine en cas de pannes impossible à réparer en appliquant les informations fournies dans les instructions de sécurité, puis débranchez-la et appelez l'Agent d'entretien agréé.
- ⊘ La lessiveuse-sècheuse est conçue pour le lavage uniquement ou pour le séchage uniquement ou pour l'exécution du lavage et du séchage du linge. La machine ne doit pas être utilisée pour un séchage prolongé, uniquement avec une charge de linge humide. Si la machine est utilisée uniquement pour le séchage, l'un quelconque des programmes de lavage court doit être exécuté sans rajouter du linge après chaque révolution de 15 cycles.
- ⊘ Contrôlez les vêtements avant de les charger dans la machine pour vous assurer qu'ils ne contiennent pas d'articles, tels que les briquets, les pièces, les objets métalliques.
- ⊘ Les sous-vêtements avec supports en métal ne doivent pas être séchés dans la machine. Les supports en métal peuvent se desserrer ou se briser pendant le processus de séchage, et endommager le vêtement.
- ⊘ Ne séchez pas du linge épais dans la machine : duvet et autre matière semblable. Vous pourriez endommager votre vêtement.

Consignes importantes pour la sécurité et l'environnement

REMARQUE



- Ø *Ne séchez pas d'articles n'ayant pas été lavés au sèche-linge.*
- Ø *N'utilisez pas de produits assouplissants ou antistatiques dans la machine, à moins que leurs fabricants le recommande.*
- Ø *Les produits assouplissants et leurs semblables doivent être utilisés conformément aux instructions de leur fabricants.*
- Ø *Ne séchez pas des vêtements délicats dans la machine : soie, laine, etc. Autrement, les vêtements en laine peuvent se rétrécir, tandis que d'autres tissus délicats peuvent être endommagés.*
- Ø *Vérifiez les symboles sur l'étiquette de la machine sur le vêtement avant le séchage et le lavage.*

1.2 Utilisation prévue

REMARQUE



- Ø *Cet appareil a été conçu pour un usage domestique. Par conséquent, il n'est pas approprié pour un usage commercial et doit respecter l'utilisation prévue.*
- Ø *Utilisez l'appareil uniquement pour le lavage, le rinçage et le séchage de produits textiles qui sont étiquetés en conséquence.*
- Ø *Le fabricant décline toute responsabilité face à un éventuel problème survenu à cause de l'utilisation ou du transport incorrect de l'appareil.*
- Ø *Les pièces détachées d'origine sont disponibles pendant 10 ans, à compter de la date d'achat du produit.*

1.3 Sécurité des enfants

MISE EN GARDE



- Ø **Gardez les enfants de moins de 3 ans loin de l'appareil à moins qu'ils ne soient surveillés.**
- Ø **Les matériaux d'emballage sont dangereux pour les enfants. Conservez tous les matériaux d'emballage dans un endroit sûr, hors de portée des enfants.**
- Ø **Les appareils électriques sont dangereux pour les enfants. Maintenez-les à l'écart de la machine lorsque celle-ci fonctionne. Ne les laissez pas jouer à proximité de la machine. Utilisez la fonction Sécurité enfant pour empêcher les enfants de jouer avec la machine.**
- Ø **N'oubliez pas de fermer le hublot quand vous quittez la pièce où l'appareil est situé.**
- Ø **Conservez tous les lessives et additifs soigneusement, hors de portée des enfants en refermant le couvercle de l'emballage de la lessive ou en scellant complètement l'emballage.**

1.4 Conformité avec la Directive WEEE



- Cet appareil est marqué du symbole du tri sélectif relatif aux déchets d'équipements électriques et électroniques.
- Cela signifie que ce produit doit être pris en charge par un système de collecte sélectif conformément à la directive européenne 2002/96/CE afin de pouvoir soit être recyclé soit démantelé afin de réduire tout impact sur l'environnement. Pour plus de renseignements, vous pouvez contacter votre administration locale ou régionale. Les produits électroniques n'ayant pas fait l'objet d'un tri sélectif sont potentiellement dangereux pour l'environnement et la santé humaine en raison de la présence de substances dangereuses.

Conformité avec la Directive RoHS :

Le produit que vous avez acheté est conforme à la Directive RoHS de l'UE (2011/65/UE). Il ne contient pas de substances nocives et interdites décrites dans la directive.

1.5 Informations relatives à l'emballage

- Les matériaux d'emballage de votre machine sont fabriqués à partir des matériaux recyclables, conformément à notre réglementation nationale sur la protection de l'environnement. Ne jetez pas les matériaux d'emballage avec les ordures ménagères habituelles ou autres déchets. Déposez-les aux points de collecte des emballages spécifiés par les autorités locales.

2 Votre lessiveuse-sécheuse

2.1 Vue d'ensemble

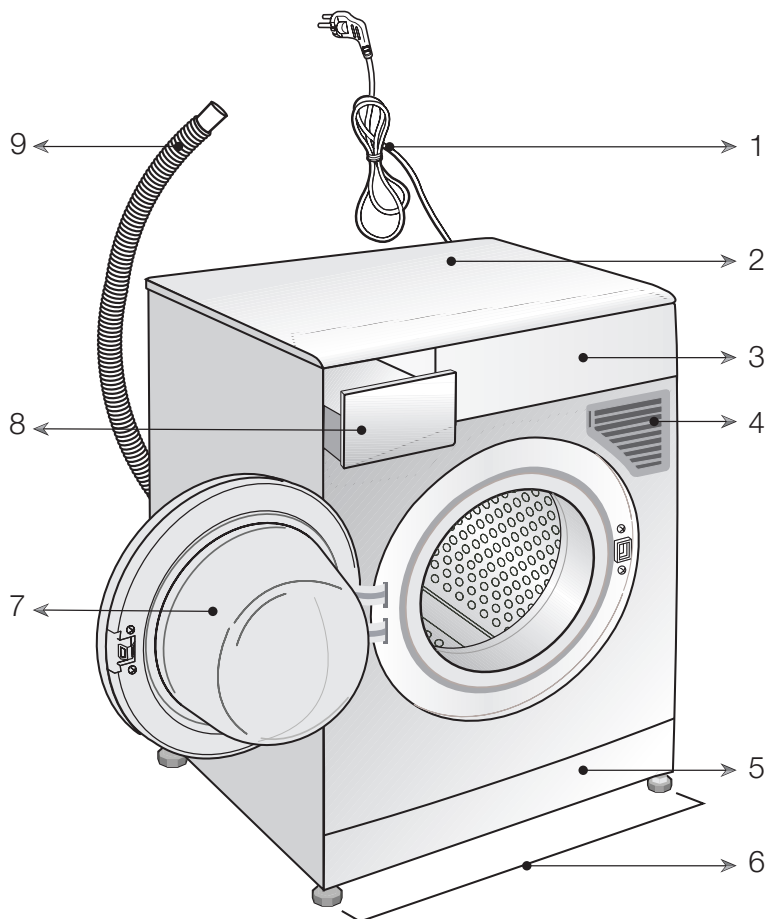

- 1- Cordon d'alimentation
- 2- Panneau supérieur
- 3- Bandeau de commande
- 4- Filtre d'admission d'air
- 5- Couvercle du filtre de vidange
- 6- Pieds réglables
- 7- Porte de chargement
- 8- Bac à produits
- 9- Tuyau de vidange

2.2 Contenu de l'emballage

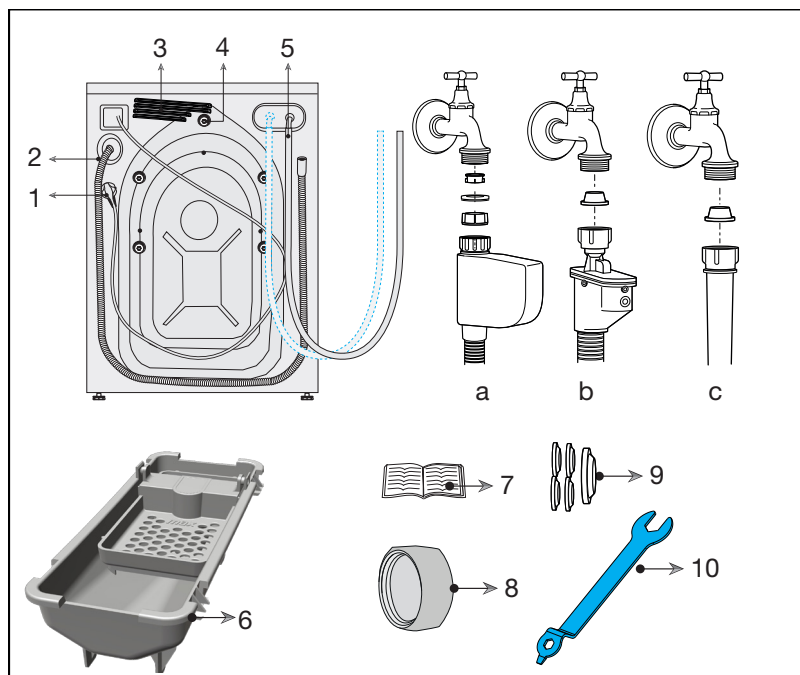

1- Cordon d'alimentation

2- Tuyau de vidange

3- Section d'évacuation d'air

4- Boulons de sécurité de transport *

5- Tuyau d'arrivée d'eau du réseau (L'un des types de filtre suivant est utilisé pour la connexion du tuyau du réseau.)

a- Arrêt électronique de l'écoulement de l'eau

b- Arrêt mécanique de l'écoulement de l'eau

c- Standard

6- Bac de détergent liquide**

7- Manuel d'utilisation

8- Bouchon d'obturation***

9- Jeu de connecteurs en plastique

10- Interrupteur

* Le nombre de boulons de sécurité de transport peut varier en fonction du modèle de la machine.

** Peut être fourni avec la machine en fonction du modèle de votre machine.

*** Il est fourni si votre machine est équipée de deux arrivées d'eau à l'arrière.

2.3 Caractéristiques techniques

Modèles	WDA 96160
Charge maximale de linge sec (kg)_Laver	9
Charge maximale de linge sec (kg)_Séchage	6
Hauteur (cm)	84
Largeur (cm)	60
Profondeur (cm)	63
Poids net (± 4 kg.)	86
Consommation électrique (V/Hz)	230 V / 50Hz
Courant total (A)	10
Puissance totale (W)	2200
Vitesse d'essorage (tr/min max.)	1400

REMARQUE



- Ø Afin d'améliorer la qualité du produit, les caractéristiques techniques de cet appareil peuvent être modifiées sans préavis.
- Ø Les schémas présentés dans ce manuel sont indicatifs et peuvent ne pas correspondre exactement à votre produit.
- Ø Les valeurs indiquées sur les étiquettes de la machine ou dans les documents fournis avec celle-ci, ont été obtenues en laboratoire, conformément aux normes applicables. Ces valeurs peuvent varier en fonction des conditions d'utilisation et d'environnement du produit.

3 Installation

Consultez l'agent de service agréé le plus proche pour l'installation de votre produit. Pour rendre votre machine prête à l'emploi, veuillez lire le manuel d'utilisation et assurez-vous que les systèmes électrique, de drainage et d'approvisionnement en eau sont adaptés avant de faire appel à un service agréé. Si ce n'est pas le cas, contactez un technicien et un plombier qualifiés pour que les dispositions nécessaires soient effectuées.

DANGER



○ **Confiez l'installation et les raccordements électriques de l'appareil à un Agent d'entretien agréé. La responsabilité du fabricant ne saurait être engagée en cas de dommages occasionnés lors de réparations effectuées par des personnes non agréées.**

DANGER



○ **Le poids de votre produit ne permet pas qu'il soit soulevé par une seule personne.**

MISE EN GARDE



○ **Avant de procéder à l'installation, vérifiez si le produit présente des défauts. Si vous en identifiez un, ne procédez pas à l'installation. Les produits endommagés présentent des risques pour votre sécurité.**

MISE EN GARDE



○ La préparation de l'emplacement ainsi que des installations liées à l'électricité, au robinet d'eau et aux eaux usées sur le site de l'installation relèvent de la responsabilité du client.

○ Vérifiez que les tuyaux d'arrivée d'eau et de vidange, ainsi que le câble d'alimentation, ne sont pas pliés, pincés, ou écrasés lorsque vous poussez le produit à sa place, après les procédures d'installation ou de nettoyage.

3.1 Emplacement d'installation approprié

- Installez la machine sur un sol solide. Ne la placez pas sur une moquette ou sur des surfaces similaires.
- N'installez pas le produit sur le câble d'alimentation.
- Evitez d'installer le produit dans des endroits où la température est susceptible de descendre en dessous de 0°C. (Voir la section Avertissements de séchage)
- Maintenez au moins 1,5 cm d'écart entre l'appareil et les bords des autres meubles.
- Rassurez-vous qu'aucune porte verrouillable, coulissante ou à charnières n'empêche l'ouverture complète de la porte de chargement, à l'endroit où cet appareil est installé.
- Utilisez votre appareil dans un environnement bien aéré et non poussiéreux.

3.2 Retrait des renforts de conditionnement

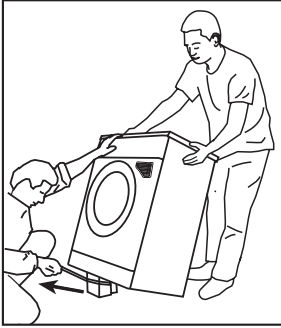

Inclinez la machine vers l'arrière pour retirer le renfort de conditionnement. Retirez le renfort de conditionnement en tirant sur le ruban.

DANGER



- ⚠ **Le produit est lourd. Retirez le renfort de conditionnement comme illustré.**
- ⚠ **Faites attention à ne pas coincer votre main sous la machine lors de cette procédure.**

3.3 Retrait des sécurités de transport

MISE EN GARDE



- ⚠ Evitez d'enlever les sécurités de transport avant de retirer le renfort de conditionnement.
- ⚠ Retirez les boulons de sécurité de transport avant de faire fonctionner le lave-linge! Sinon, le produit sera endommagé.

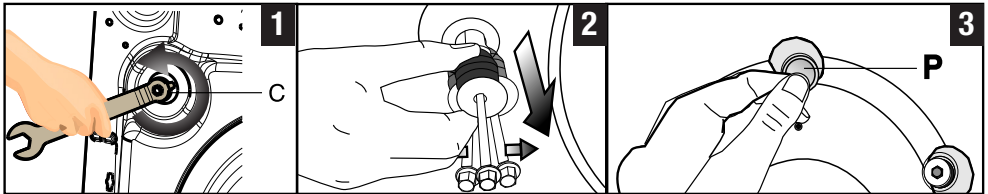

- 1 Desserrez tous les boulons avec la clé fournie dans le sachet contenant le manuel d'utilisation jusqu'à ce qu'ils tournent librement. **(C)**
- 2 Enlevez les vis de sécurité en les tournant doucement.
- 3 Fixez les caches en plastique, fournis dans le sachet contenant le manuel d'utilisation, dans les trous situés à l'arrière du panneau. **(P)**

REMARQUE



- ⓘ *Conservez soigneusement les vis de sécurité afin de les réutiliser au cas où vous auriez besoin de transporter la machine ultérieurement.*
- ⓘ *Ne déplacez jamais l'appareil sans que les vis de sécurité réservées au transport ne soient correctement fixées !*

3.4 Utilisation de la chasse avec le banc

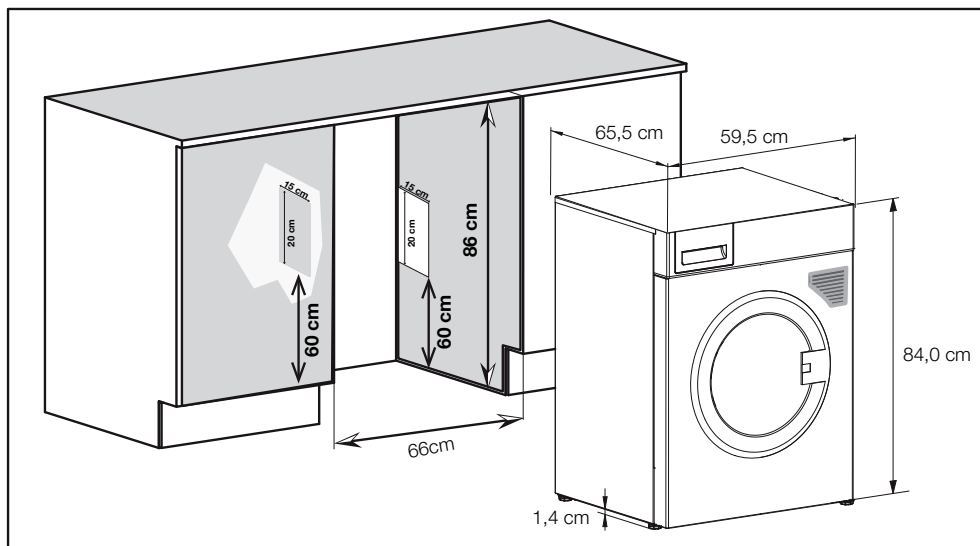

MISE EN GARDE



- ⓘ Votre machine ne doit jamais être utilisée sans un plateau supérieur.
- ⓘ Lorsque la lessiveuse-sécheuse est placée sous le banc, l'avant de la machine ne doit jamais être obstrué par la porte d'une armoire.
- ⓘ Lorsque la lessiveuse-sécheuse est placée sous le banc, les ouvertures d'aération doivent être inclinées vers la gauche ou la droite de l'armoire.

REMARQUE



- ⓘ Respectez les dimensions ci-dessus lorsque vous installez le produit sous le banc. Ces dimensions sont indispensables pour éviter toute altération dans les performances de votre machine.
- ⓘ La lessiveuse-sécheuse peut être utilisée sous un banc, si la taille du banc le permet.
- ⓘ Au moins 3 cm d'écart doivent être aménagés entre les côtés, l'arrière de l'appareil et le mur lorsque l'appareil est installé sous le banc ou dans une armoire.

3.5 Raccordement de l'arrivée d'eau

REMARQUE



- Ø La pression d'eau requise à l'arrivée pour faire fonctionner la machine, doit être comprise entre 1 et 10 bars (0,1 – 1 MPa). Il est nécessaire de disposer de 10 – 80 litres d'eau provenant du robinet grand ouvert en une minute, pour que votre machine fonctionne sans problèmes. Fixez un réducteur de pression si la pression de l'eau est plus grande.
- Ø Si vous souhaitez utiliser votre produit à double arrivée d'eau comme une unité à arrivée d'eau simple (eau froide), vous devez installer le dispositif d'obturation fourni dans la vanne d'eau chaude avant d'utiliser le produit. (Applicable pour les produits fournis avec un jeu de vis d'obturation.)

MISE EN GARDE



- Ø Les modèles à simple admission d'eau ne doivent pas être connectés au robinet d'eau chaude. Ce type de raccord endommagerait le linge ou le produit passerait en mode de protection et ne fonctionnerait pas.
- Ø N'utilisez pas de vieux tuyaux d'arrivée d'eau sur votre produit neuf. Ils pourraient tacher votre linge.

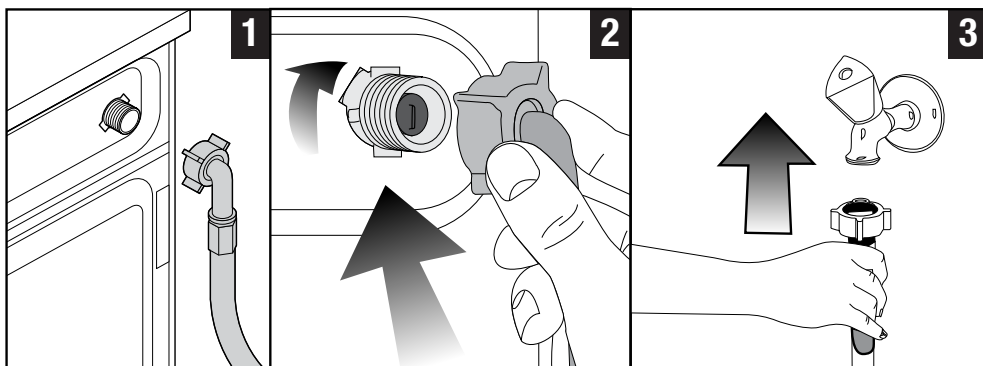

- 1 Raccordez les tuyaux spéciaux fournis avec la machine aux vannes d'arrivée d'eau de la machine. Le tuyau rouge (à gauche) (max. 90 °C) est celui d'arrivée d'eau chaude et le tuyau bleu (à droite) (max. 25 °C) est celui d'arrivée d'eau froide.

MISE EN GARDE



- Ø Assurez-vous que les raccordements d'eau froide et d'eau chaude sont effectués correctement lors de l'installation de votre machine. Sinon, votre linge pourrait être chaud en fin de lavage et s'user.

- 2 Serrez tous les écrous des tuyaux à la main. N'utilisez jamais un outil pour serrer ces écrous.
- 3 Ouvrez complètement les robinets après avoir raccordé les tuyaux pour vérifier si de l'eau ne fuit pas par les points de raccordement. Si vous constatez des fuites, fermez le robinet et retirez l'écrou. Resserrez l'écrou soigneusement après avoir vérifié le joint. Pour éviter d'éventuelles fuites d'eau, maintenez les robinets fermés lorsque la machine n'est pas en cours d'utilisation.

3.6 Raccordement du conduit d'évacuation

- Connectez l'extrémité du tuyau de vidange directement au tuyau d'évacuation des eaux usées, à l'évier ou au lavabo.

MISE EN GARDE



ⓘ **⚠** Votre maison sera inondée si le tuyau sort de son logement pendant la vidange. De plus, il y a un risque de brûlure en raison des températures de lavage élevées ! Pour éviter que de telles situations ne se produisent et pour que l'arrivée et la vidange d'eau de la machine se fassent dans de bonnes conditions, serrez correctement l'extrémité du tuyau de vidange pour éviter qu'il sorte.

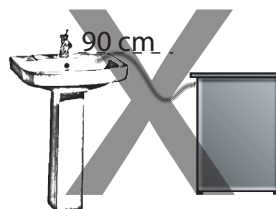
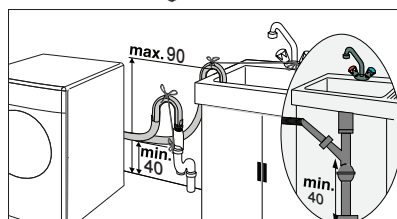
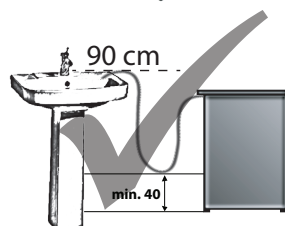
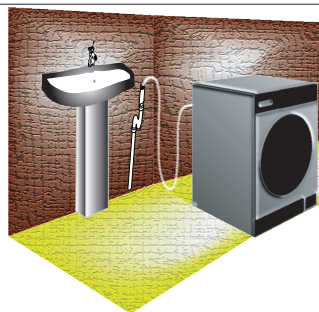

- Le tuyau doit être attaché à une hauteur maximale comprise entre 40 et 100 cm.
- Si le tuyau est soulevé après qu'il a été posé au niveau sol ou près de celui-ci (moins de 40 cm au-dessus du sol), l'évacuation d'eau devient plus difficile et le linge peut se mouiller considérablement. C'est pourquoi les hauteurs décrites dans le schéma doivent être respectées.
- Pour éviter que l'eau sale ne remplisse à nouveau le lave-linge et pour faciliter la vidange, évitez de tremper l'extrémité du tuyau dans de l'eau sale ou de l'insérer dans la canalisation d'évacuation à une distance de plus de 15 cm. Si le tuyau est trop long, coupez-le.
- Veillez à ne pas tordre l'extrémité du tuyau, le piétiner ou le coincer entre le drain et la machine.
- Si la longueur du tuyau est très courte, vous pouvez y ajouter un tuyau d'extension d'origine. La longueur du tuyau peut ne pas excéder 3,2 m. Pour éviter tout dysfonctionnement occasionné par une éventuelle fuite d'eau, le raccordement entre le tuyau d'extension et le tuyau de vidange du produit doit être bien inséré à l'aide d'une bride appropriée, pour empêcher toute sortie et toute fuite.

3.7 Réglage des pieds

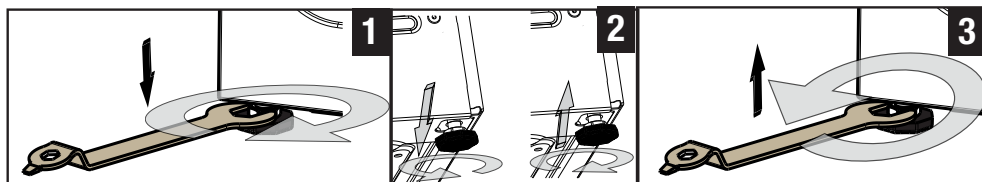
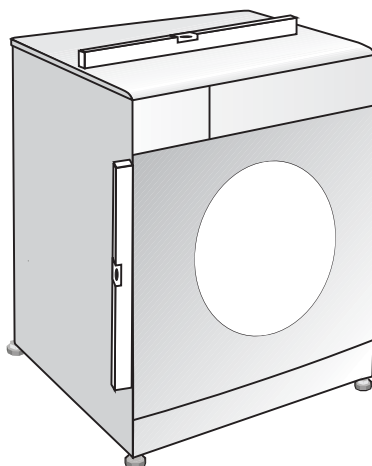

MISE EN GARDE



⚠ Afin de s'assurer que votre appareil fonctionne de façon plus silencieuse et sans vibration, il doit être à niveau et équilibré sur ses pieds. Équilibrez la machine en réglant les pieds. Sinon, la machine pourrait se déplacer et entraîner un certain nombre de problèmes, donc celui de la vibration.

- 1 Desserrez les écrous sur les pieds dans le sens de la flèche avec l'outil fourni dans le sachet contenant le manuel d'utilisation.
- 2 Réglez les pieds jusqu'à ce que la machine soit à niveau et équilibrée. Vous pouvez déplacer les pieds vers le bas en les tournant dans le sens antihoraire ou vers le haut en tournant dans le sens horaire.
- 3 Serrez les écrous à nouveau dans le sens de la flèche à l'aide de l'outil fourni. Vous pouvez déplacer les écrous vers le haut en les tournant dans le sens antihoraire ou vers bas en tournant dans le sens horaire.

3.8 Branchement électrique

Branchez la machine à une prise équipée d'une mise à la terre et protégée par un fusible de 16 A. Notre entreprise ne pourra être tenue responsable des dommages liés à une utilisation de l'appareil sans prise de terre en conformité avec la réglementation locale.

- Le branchement doit être conforme à la réglementation en vigueur dans votre pays.
- La prise du câble d'alimentation doit être accessible facilement après l'installation.
- Si la valeur de courant du fusible ou du disjoncteur est inférieure à 16 ampères, demandez à un électricien qualifié d'installer un fusible ou un disjoncteur de 16 ampères.
- La tension spécifiée dans la section « Caractéristiques techniques » doit être égale à celle de votre réseau électrique.



DANGER

- ⓘ **Les câbles d'alimentation abîmés doivent être remplacés par le Service agréé.**

3.9 Transport de l'appareil

- 1 Débranchez l'appareil avant de le transporter.
- 2 Retirez les raccordements de vidange et d'arrivée d'eau.
- 3 Vidangez toute l'eau qui est restée dans votre machine. Voir 6.6
- 4 Installez les vis de sécurité réservées au transport dans l'ordre inverse de la procédure de retrait; voir point 3.3.

DANGER



- ⓘ **Le poids de votre produit ne permet pas qu'il soit soulevé par une seule personne.**
- ⓘ **Le produit est lourd; il doit être transporté avec précaution par deux personnes lorsqu'elles montent sur des escaliers. Le produit pourrait causer des sévices corporels importants s'il venait à tomber sur vous.**

MISE EN GARDE











































- ⓘ **Les matériaux d'emballage sont dangereux pour les enfants. Conservez tous les matériaux d'emballage dans un endroit sûr, hors de portée des enfants.**

REMARQUE



- ⓘ *Ne déplacez jamais l'appareil sans que les vis de sécurité réservées au transport ne soient correctement fixées!*

4 Préparation

SYMBOLES DE LAVAGE DU LINGE											
 LAVAGE	Symboles de lavage du linge										
	Températures d'eau	Maximum	95°C	70°C	60°C	50°C	40°C	30°C			
	Symbole(s)	••••	••••	••	•••	••	•				
 SECHAGE	Symboles de séchage										
	Paramètres de séchage										
	Toutes températures	Température élevée	Température moyenne	Basse température	Sans chauffer	Séchage sur un fil	Séchage à plat	Séchage sur un fil	Séchage sur un fil à l'ombre	Lavable à sec	
 REPASSAGE	Repassage -										
	Sec ou Vapeur										
	Température maximale	200 °C	150 °C	110 °C				Ne pas repasser	Repassage sans vapeur		
 EAU DE JAVEL			Tous types d'eau de Javel			L'eau de Javel (hypochlorite de sodium) peut être utilisée			Eau de javel interdite		
						Seuls les agents de blanchissage sans chlore sont autorisés					

4.1 Trier le linge

- Triez le linge par type de textile, couleur, degré de saleté et température d'eau autorisée.
- Respectez toujours les conseils figurant sur les étiquettes de vos vêtements.

4.2 Préparation du linge pour le lavage

- Des articles avec des accastillages comme les soutiens-gorge à armature les boucles de ceinture ou les boutons métalliques endommageront la machine. Vous pouvez enlever les pièces métalliques ou laver les vêtements en les introduisant dans un sac à lessive ou une taie d'oreiller en coton. En outre, ces vêtements peuvent être chauffés à l'excès pendant le séchage et subir des dégâts. De ce fait, ne les séchez pas dans la machine.
- Mettez les vêtements de petite taille à l'exemple des chaussettes pour enfants et des bas en nylon dans un sac à lessive ou une taie d'oreiller en coton.
- Mettez les rideaux dans l'appareil sans les compresser. Retirez les éléments de fixation des rideaux. Ne séchez pas des rideaux en tulle de toile dans la machine.
- Fermez les fermetures à glissière, cousez les boutons desserrés, puis raccommodez les aubes et les déchirures.
- Ne lavez les produits étiquetés « lavables en machine » ou « lavables à la main » qu'avec un programme adapté. Ne les séchez pas dans la machine. Vous pouvez les accrocher ou les étaler pour qu'ils sèchent.
- Ne lavez pas les couleurs et le blanc ensemble. Le linge en coton neuf de couleur foncée peut déteindre fortement. Lavez-les séparément.
- N'utilisez que les changeurs de couleur/teinture et les détartrants adaptés au lave-linge. Respectez toujours les conseils figurant sur l'emballage.

REMARQUE

- *Les linges intensément tachetés par des saletés comme de la farine, de la poussière de chaux, de la poudre de lait, etc. doivent être secoués avant d'être introduits dans la machine. Avec le temps, de telles poussières et poudres peuvent se former sur les surfaces internes de la machine et occasionner des dégâts matériels.*
- *Mettez les pièces de linge en Angora dans le compartiment congélateur pendant quelques heures avant tout lavage. Cette précaution réduira le boulochage.*
- *Lavez les pantalons et le linge délicat à l'envers.*
- *Les taches difficiles doivent être traitées correctement avant tout lavage. En cas d'incertitude, consultez un nettoyeur à sec.*
- *Videz les poches de tous les corps étrangers comme les pièces, les stylos à bille et les trombones. Retournez-les et brossez. De tels objets peuvent endommager votre machine ou faire du bruit.*



4.3 À faire pour économiser de l'énergie

Les informations suivantes vous aideront à utiliser l'appareil d'une manière écologique et énergétiquement efficace.

- Utilisez le produit en tenant compte de la capacité la plus élevée autorisée par le programme que vous avez sélectionné, mais évitez de surcharger la machine. Voir « Tableau des programmes et de consommation »
- Respectez toujours les conseils figurant sur l'emballage de vos produits de lavage.
- Lavez le linge peu sale à basse température.
- Utilisez des programmes plus rapides pour de petites quantités de linge ou pour du linge peu sale.
- N'utilisez pas le pré-lavage et des températures élevées pour le linge qui n'est pas très sale.
- Si vous prévoyez de sécher votre linge, sélectionnez la vitesse d'essorage recommandée la plus élevée pendant le processus de lavage.
- N'utilisez pas plus de lessive que la quantité recommandée sur l'emballage de la lessive.

Préparation

4.4 Première mise en service

Avant de commencer à utiliser le produit, assurez-vous que tous les préparatifs sont effectués en conformité avec les instructions des sections « Consignes importantes de sécurité » et « Installation ».

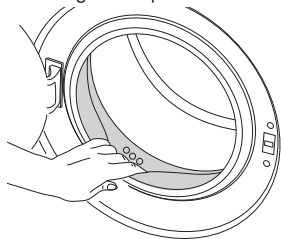

Pour préparer la machine au lavage du linge, effectuez la première opération dans le programme Nettoyage du tambour. Si votre machine ne dispose pas de ce programme, appliquez la méthode présentée à la section 6.2.

REMARQUE



- Ø Utilisez un anti-détartrant adapté aux lave-linge.
- Ø Il pourrait rester de l'eau dans votre machine suite aux processus d'assurance qualité menés au cours de la production. Ceci n'affecte pas votre machine.

4.5 Capacité de charge appropriée

La charge maximale dépend du type de linge, du degré de saleté et du programme de lavage que vous souhaitez utiliser.

La machine ajuste automatiquement la quantité d'eau selon le poids du linge qui s'y trouve.

DANGER



- Ø **Veillez suivre les informations contenues dans le « Tableau des programmes et de consommation ». Lorsque la machine est surchargée, ses performances de lavage chutent. En outre, des bruits et des vibrations peuvent survenir. Pour obtenir une bonne performance de séchage, ne séchez pas plus de vêtements que la quantité indiquée.**

Type de linge	Poids (g.)	Type de linge	Poids (g.)
Peignoir	1200	Essuie-mains	100
Serviette de table	100	Robe de soirée	200
Housse de couette	700	Sous-vêtement	100
Drap de lit	500	Bleus de travail	600
Taie d'oreiller	200	Chemise Homme	200
Nappe	250	Pyjama Homme	500
Serviette de toilette	200	Chemisier	100

Préparation

4.6 Charger le linge

- 1 Ouvrez la porte de chargement.
- 2 Placez les articles de linge dans la machine sans les tasser.
- 3 Poussez le hublot pour la fermer jusqu'à entendre un son de verrouillage. Veillez à ce qu'aucun article ne soit coincé dans la porte.

REMARQUE



ⓘ Le hublot est verrouillé pendant le fonctionnement d'un programme. La porte ne peut être ouverte que quelque temps après la fin du programme. Si à la fin d'un programme l'intérieur de la machine est très chaud, le hublot ne s'ouvrira pas; elle ne s'ouvrira qu'une fois la température retombée.



MISE EN GARDE

ⓘ Si le linge est mal disposé dans la machine, celle-ci peut émettre des bruits et vibrer.

4.7 Utilisation de lessive et d'adoucissant

REMARQUE



ⓘ Avant d'utiliser de la lessive, de l'adoucissant, de l'amidon, du colorant, de la javel ou du détartrant, lisez attentivement les instructions du fabricant portées sur l'emballage de la lessive et respectez les recommandations de dosage. Utilisez le gobelet gradué, le cas échéant.

4.7.1 Bac à produits

Le bac à produits comprend trois compartiments:

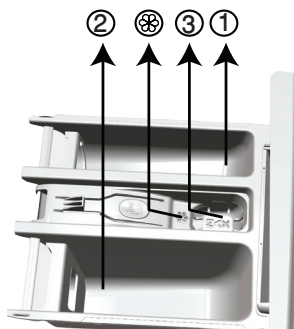

- (1) pour pré lavage
- (2) pour lavage principal
- (3) pour adoucissant
- (*) en plus, il y a un siphon dans le compartiment destiné à l'assouplissant.

Préparation

4.7.2 Détergent, adoucissant et autres agents nettoyants

- Ajoutez la lessive et l'adoucissant avant de mettre le programme de lavage en marche.
- Ne laissez jamais le bac à produits ouvert pendant que le programme de lavage est en cours d'exécution!
- Lorsque vous utilisez un programme sans prélavage, aucune lessive ne doit être mise dans le bac de prélavage (compartiment n° "1").
- Dans un programme avec prélavage, aucun détergent liquide ne doit être mis dans le bac de prélavage (compartiment n° "1").
- N'utilisez pas de programme avec prélavage si vous utilisez un sachet de lessive ou une boule de diffusion de lessive. Vous pouvez placer ces éléments directement dans le linge contenu dans votre machine.
- Si vous utilisez une lessive liquide, pensez à mettre le réservoir de lessive liquide dans le compartiment de lavage principal (compartiment n° "2").
- N'ajoutez pas de produits chimiques de lavage (détergent liquide, assouplissant, etc.) lorsque la machine est en phase de séchage.

4.7.3 Choix du type de détergent

Le type de lessive à utiliser dépend du type et de la couleur du tissu.

- Utilisez des lessives différentes pour le linge coloré et le linge blanc.
- Pour vos vêtements délicats, utilisez uniquement les lessives spéciales (lessive liquide, shampoing à laine, etc.).
- Pour le lavage du linge et de la couette de couleur foncée, il est recommandé d'utiliser une lessive liquide.
- Lavez les lainages avec une lessive spéciale adaptée.

MISE EN GARDE



- ⚠ N'utiliser que des détergents fabriqués spécialement pour les lave-linge.
- ⚠ L'utilisation de savon en poudre n'est pas recommandée.

4.7.4 Dosage de la quantité de lessive

Le dosage du produit à utiliser dépend de la quantité du linge, du degré de saleté et de la dureté de l'eau.

- Ne pas utiliser des dosages dépassant les quantités recommandées sur l'emballage de la lessive afin d'éviter les problèmes liés à un excès de mousse, à un mauvais rinçage, aux économies financières et, en fin de compte, à la protection de l'environnement.
- Utilisez des doses de lessive plus petites que celles recommandées pour de petites quantités de linge ou pour du linge peu sale.

4.7.5 Utilisation d'adoucissant

Mettez l'adoucissant dans son compartiment qui se trouve à l'intérieur du bac à produits

- Ne dépassez jamais le repère de niveau (> max <) dans le compartiment destiné à l'assouplissant.
- Si l'adoucissant a perdu de sa fluidité, diluez-le avec de l'eau avant de le mettre dans le bac à produits.

4.7.6 Utilisation de lessive liquide

4.7.6.1 Si le produit contient un réservoir pour lessive liquide

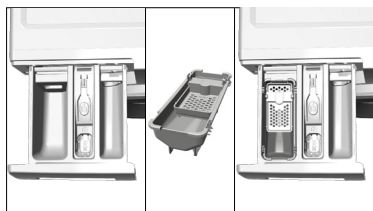

- Mettez le détergent liquide dans le compartiment n° "2".
- Si la lessive liquide a perdu de sa fluidité, diluez-la avec de l'eau avant de la mettre dans le réservoir pour détergent liquide.

4.7.6.2 Si le produit ne contient pas de réservoir pour lessive liquide

- Evitez d'utiliser la lessive liquide pour le prélavage dans un programme avec prélavage.
- La lessive liquide tache vos vêtements lorsqu'il est utilisé avec la fonction Départ différé. Si vous comptez utiliser la fonction Départ différé, n'utilisez pas de lessive liquide.

4.7.7 Utilisation du gel et de la lessive sous forme de pastilles

- Si l'aspect de la lessive en gel est fluide et votre machine ne contient aucun réservoir pour lessive liquide spéciale, versez la lessive en gel dans le compartiment à produits de lavage principal pendant la première admission d'eau. Si votre machine est dotée d'un réservoir pour lessive liquide, versez-y la lessive avant de démarrer le programme.
- Si l'aspect de la lessive en gel n'est pas fluide ou sous forme de capsule liquide, versez-la directement dans le tambour avant de procéder au lavage.
- Mettez les pastilles de lessive dans le compartiment principal (compartiment no. "2") ou directement dans le tambour avant de procéder au lavage.

REMARQUE



- ⓘ *Les lessives sous forme de pastilles peuvent laisser des résidus dans le compartiment à lessive. En pareille situation, mettez la lessive sous forme de pastilles au cœur du linge et fermez la partie inférieure du tambour.*
- ⓘ *Utilisez la lessive sous forme de pastilles ou de gel sans sélectionner la fonction prélavage.*

4.7.8 Utilisation de l'amidon

- Ajoutez l'amidon liquide, l'amidon en poudre, ou le colorant dans le compartiment de l'adoucissant.
- Evitez d'utiliser à la fois l'assouplissant et l'amidon dans un cycle de lavage.
- Nettoyage l'intérieur de la machine à l'aide d'un chiffon propre et humide après avoir utilisé l'amidon.

4.7.9 Utilisation des produits à blanchir

- Sélectionnez un programme avec prélavage et ajoutez le produit à blanchir au début du prélavage. Ne mettez pas de lessive dans le compartiment de prélavage. Vous pouvez aussi sélectionner un programme avec rinçage supplémentaire et ajoutez le produit à blanchir à travers un compartiment vide du bac à produits aussitôt que la première phase de rinçage apparaît sur l'écran, puis ajoutez 1 verre d'eau dans le même compartiment.
- Evitez d'utiliser un produit à blanchir et une lessive en les mélangeant.
- Utilisez juste une petite quantité (environ 50 ml) de produit à blanchir et rincez parfaitement les vêtements pour éviter qu'ils n'irritent la peau. Evitez de verser le produit à blanchir sur les vêtements et de l'utiliser avec des linges de couleur.
- Pendant l'utilisation de l'eau de javel oxygénée, sélectionnez un programme à basse température.
- L'eau de javel oxygénée peut être utilisée en association avec la lessive; cependant, si sa consistance n'est pas la même que celle de la lessive, versez d'abord la lessive dans le compartiment n° "2" dans le bac à produits et patientez jusqu'à ce que la lessive coule pendant l'arrivée d'eau dans la machine. Ajoutez le produit à blanchir dans le même compartiment pendant que l'arrivée de l'eau dans la machine se poursuit.

4.7.10 Utilisation de détartrant

- Quand cela est nécessaire, utilisez les détartrants adaptés, mis au point spécialement pour les lave-linge.

4.8 Astuces pour un lavage efficace

		Vêtements			
		Couleurs claires et blanc	Couleurs	Couleurs foncées	Délicats/Laine/Soies
		(Températures recommandées en fonction du degré de saleté: 40-90 °C)	(Températures recommandées en fonction du degré de saleté: Froid -40 °C)	(Températures recommandées en fonction du degré de saleté: Froid -40 °C)	(Températures recommandées en fonction du degré de saleté: Froid -30 °C)
Degré de saleté	Très sale (taches difficiles, par exemple d'herbe, de café, de fruit et de sang.)	Il peut être nécessaire de pré-traiter les taches ou d'effectuer un pré-lavage. Les lessives en poudre et liquides recommandées pour le blanc peuvent être utilisées aux dosages conseillés pour les vêtements très sales. Il est recommandé d'utiliser des lessives en poudre pour nettoyer les taches de glaise et de terre et les taches qui sont sensibles aux produits à blanchir.	Les lessives en poudre et liquides recommandées pour les couleurs peuvent être utilisées aux dosages conseillés pour les vêtements très sales. Il est recommandé d'utiliser des lessives en poudre pour nettoyer les taches de glaise et de terre et les taches qui sont sensibles aux produits à blanchir. Utilisez des lessives sans produit à blanchir.	Les lessives liquides recommandées pour les couleurs et les couleurs foncées peuvent être utilisées aux dosages conseillés pour les vêtements très sales.	Utilisez de préférence des lessives liquides conçues pour des vêtements délicats. Les vêtements en laine et en soie doivent être lavés avec des lessives spéciales laine.
	Normalement sale (Par exemple, taches causées par la transpiration sur les cols et manchettes)	Les lessives en poudre et liquides recommandées pour le blanc peuvent être utilisées aux dosages conseillés pour les vêtements normalement sales.	Les lessives en poudre et liquides recommandées pour les couleurs peuvent être utilisées aux dosages conseillés pour les vêtements normalement sales. Utilisez des lessives sans produit à blanchir.	Les lessives liquides recommandées pour les couleurs et les couleurs foncées peuvent être utilisées aux dosages conseillés pour les vêtements normalement sales.	Utilisez de préférence des lessives liquides conçues pour des vêtements délicats. Les vêtements en laine et en soie doivent être lavés avec des lessives spéciales laine.
	Peu sale (Pas de tache visible.)	Les lessives en poudre et liquides recommandées pour le blanc peuvent être utilisées aux dosages conseillés pour les vêtements peu sales.	Les lessives en poudre et liquides recommandées pour les couleurs peuvent être utilisées aux dosages conseillés pour les vêtements peu sales. Utilisez des lessives sans produit à blanchir.	Les lessives liquides recommandées pour les couleurs et les couleurs foncées peuvent être utilisées aux dosages conseillés pour les vêtements peu sales.	Utilisez de préférence des lessives liquides conçues pour des vêtements délicats. Les vêtements en laine et en soie doivent être lavés avec des lessives spéciales laine.

4.9 Astuces pour un séchage efficace

		Programmes				
		Séchage des vêtements en coton	Séchage des vêtements en synthétique	Babyprotect +	Lavage&séchage	Lavage et usure
Types de vêtements	Vêtements faits de mélanges de coton durables	Draps, couvertures duvet, vêtements pour bébés, t-shirts, sweat-shirts, vêtements tricotés, blue jeans, pantalons de toile, chemises, chaussettes en coton et vêtements similaires.	Non recommandé!	Lavez et séchez directement ! Draps, couvertures duvet, vêtements pour bébés, t-shirts, sweat-shirts, vêtements tricotés, blue jeans, pantalons de toile, chemises, chaussettes en coton et vêtements similaires.	Lavez et séchez directement ! Draps, couvertures duvet, vêtements pour bébés, t-shirts, sweat-shirts, vêtements tricotés, blue jeans, pantalons de toile, chemises, chaussettes en coton et vêtements similaires.	Chemises peu sales et sans tâches, tricotés, sweat-shirts, etc. Ne charger qu'une très petite quantité.
	Synthétique (Polyester, nylon etc.):	Non recommandé!	Recommandé pour le polyester, le polyamide (nylon), le polyacétate, les vêtements faits avec des mélanges d'acrylique. Séchage non recommandé pour des vêtements fabriqués avec des mélanges de viscose. Les instructions de séchage inscrites sur l'étiquette d'entretien doivent être respectées.	Compte tenu des mises en garde de lavage et de séchage inscrites sur l'étiquette d'entretien, des températures plus basses sont recommandées pour le polyester, le polyamide (nylon), le polyacétate, les vêtements faits avec des mélanges d'acrylique.	Compte tenu des mises en garde de lavage et de séchage inscrites sur l'étiquette d'entretien, des températures plus basses sont recommandées pour le polyester, le polyamide (nylon), le polyacétate, les vêtements faits avec des mélanges d'acrylique.	Mélanges de fibres synthétiques comme les chemises peu sales et sans tâches, les tricotés, les sweat-shirts, etc. Ne charger qu'une très petite quantité.
	Vêtements délicats (soie, laine, cachemire, angora etc.)	Non recommandé!	Non recommandé!	Non recommandé!	Non recommandé!	Non recommandé!
	Duvet, veste, rideau, etc. linge volumineux	Non recommandé! Il n'est pas approprié de sécher le linge volumineux à la machine. Accrochez-les ou étalez-les pour les faire sécher.	Non recommandé! Il n'est pas approprié de sécher le linge volumineux à la machine. Accrochez-les ou étalez-les pour les faire sécher.	Non recommandé! Il n'est pas approprié de sécher le linge volumineux à la machine. Accrochez-les ou étalez-les pour les faire sécher.	Non recommandé! Il n'est pas approprié de sécher le linge volumineux à la machine. Accrochez-les ou étalez-les pour les faire sécher.	Non recommandé! Il n'est pas approprié de sécher le linge volumineux à la machine. Accrochez-les ou étalez-les pour les faire sécher.

5 Fonctionnement de l'appareil

5.1 Bandeau de commande

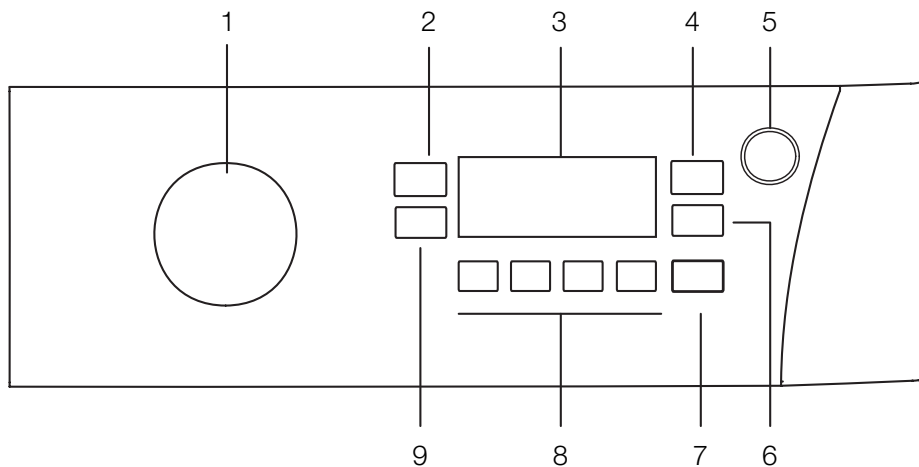

- 1 - Sélecteur de programmes
- 2 - Bouton de réglage de la température
- 3 - Affichage
- 4 - Sélecteur du mode de séchage
- 5 - Bouton « Marche/Arrêt »
- 6 - Bouton de Réglage de l'heure de fin
- 7 - Bouton Départ / Pause
- 8 - Touches des fonctions optionnelles
- 9 - Bouton de réglage de la vitesse d'essorage

Fonctionnement de l'appareil

5.2 Symboles d'affichage

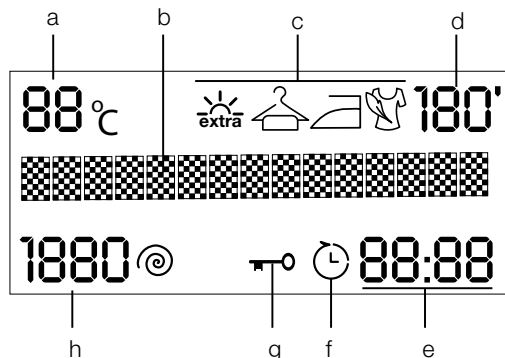

- a - Indicateur de température (°C)
- b - Ligne d'information
- c - Indicateur de niveaux de séchage
- d - Indicateur de temps de séchage (minutes)
- e - Indicateur de temps (heures : minutes)
- f - Indicateur de l'heure de fin
- g - Indicateur de verrouillage
- h - Indicateur de vitesse d'essorage (tr/min)

5.3 Préparation de la machine

1. Assurez-vous que les tuyaux sont bien serrés.
2. Branchez votre machine.
3. Ouvrez complètement le robinet.
4. Introduisez le linge dans la machine.
5. Ajoutez la lessive et l'adoucissant.

5.4 Sélection du programme de lavage

1. Sélectionnez le programme approprié pour le type, la quantité et le degré de saleté de votre linge à partir du « Tableau des programmes et de consommation » et du tableau des températures ci-après.

90°C	Linges en coton et en lin blanc très sales. (Housses pour tables de salon, nappes, serviettes, draps de lit, etc.)
60°C	Linge ou vêtements synthétiques ou en coton de couleur inaltérable, normalement sales (chemises, chemises de nuit, pyjamas, etc.) et linge blanc légèrement sale (sous-vêtements, etc.)
40°C- 30°C- Froid	Linge mélangé comprenant les textiles délicats (rideaux voiles, etc.), les synthétiques et les lainages.

2. Sélectionnez le programme désiré à l'aide du bouton de **Sélection des programmes**.

Fonctionnement de l'appareil

REMARQUE



- Les programmes sont limités à la vitesse de rotation maximale adaptée au type spécifique de vêtements.
- Lors de la sélection d'un programme, prenez toujours en compte le type de tissu, sa couleur, le degré de saleté et la température d'eau autorisée.
- Sélectionnez en permanence la température nécessaire la plus basse. Une température plus élevée est synonyme de consommation accrue d'énergie.

5.5 Programmes de lavage

En fonction du type de tissu, utilisez les principaux programmes suivants.

REMARQUE



- Vous pouvez procéder au séchage directement après le lavage en appuyant sur le bouton Séchage, après avoir sélectionné le programme que vous souhaitez utiliser pour laver votre linge. L'étape où le séchage sera exécuté s'affichera sur la ligne d'informations à chaque fois que vous appuierez sur le bouton, ainsi que les voyants des symboles correspondants. Si vous le voulez, vous pouvez effectuer le séchage pendant la durée maximale autorisée en maintenant le bouton enfoncé.
- Les images et les inscriptions incluses dans les étapes du programme sont schématiques et pourraient ne pas correspondre en tout point au produit.
- Le nom du programme que vous avez sélectionné à l'aide du bouton de sélection apparaîtra sur l'affichage de la machine.
- Si vous ne voulez pas effectuer le séchage après le programme que vous avez sélectionné, appuyez sur le bouton Séchage jusqu'à ce que la mention « Séchage annulé » s'affiche.
- Chargez au maximum 6kg de linge lorsque vous souhaitez procéder au lavage et au séchage à l'aide de la fonction Séchage de la machine. Si la machine est surchargée, le linge ne séchera pas et la machine fonctionnera pendant une durée plus longue, tout en consommant plus d'énergie.

• Coton

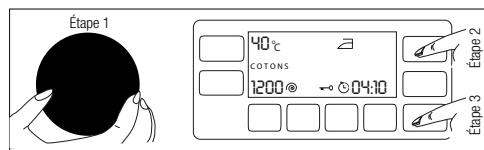

Utilisez ce programme pour vos linges en coton (draps de lit, édredons et jeux de taies d'oreiller, serviettes, sous-vêtements, etc.) Votre linge sera nettoyé avec des mouvements de lavage vigoureux au cours d'un cycle de lavage plus long.

REMARQUE



- Vous pouvez sécher votre linge immédiatement après l'avoir lavé (un séchage automatique ou programmé peut être exécuté après le lavage). Pour ce faire, vous devez sélectionner la fonction de séchage avant de démarrer le programme de lavage.

Fonctionnement de l'appareil

• Synthétique

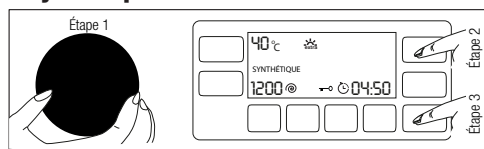

Utilisez ce programme pour laver vos linges synthétiques (chemises, blouses, vêtements mixtes synthétiques/cotons, etc.). Ce programme est caractérisé par un lavage doux et un cycle de lavage plus court comparé au programme « Coton ».

Pour les rideaux et les tulles, utilisez le programme « Synthétique 40°C » avec les fonctions "Prélavage" et "Anti-froissage" sélectionnées. Lavez les voiles/tulles en introduisant une petite quantité de détergent dans le compartiment de lavage principal car la texture maillée de ces linges favorise une production excessive de mousse. Ne mettez pas de lessive dans le compartiment de prélavage.

REMARQUE



⌚ Vous pouvez sécher votre linge immédiatement après l'avoir lavé (un séchage automatique ou programmé peut être exécuté après le lavage). Pour ce faire, vous devez sélectionner la fonction de séchage avant de démarrer le programme de lavage.

• Laine

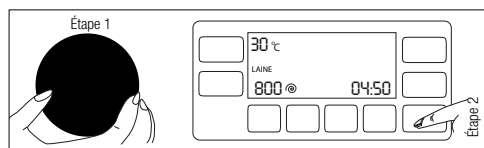

Utilisez ce programme pour laver votre linge en laine. Sélectionnez la température appropriée en respectant les étiquettes de vos vêtements. Pour les lainages, utilisez des lessives appropriées.

REMARQUE



⌚ La fonction de séchage ne peut pas être sélectionnée pour le programme de lavage des vêtements en laine.

• Coton Eco

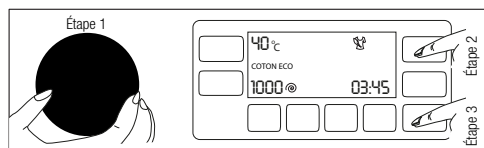

Utilisez ce programme pour laver votre linge en coton et en laine peu sale et durable. Bien qu'il dure plus longtemps que tous les autres programmes, il permet de grosses économies d'énergie et d'eau. La température réelle de l'eau peut être différente de la température de lavage spécifiée. Lorsque vous chargez une petite quantité (environ 1/2 capacité ou moins) de linge dans la machine, la durée du programme peut être raccourcie automatiquement durant les phases ultérieures. Dans ce cas, la consommation d'énergie et d'eau diminuera, afin de permettre un lavage plus économique. Ce programme est disponible sur les modèles dotés d'un affichage du temps restant.

Fonctionnement de l'appareil

REMARQUE



- Vous pouvez sécher votre linge immédiatement après l'avoir lavé (un séchage automatique ou programmé peut être exécuté après le lavage). Pour ce faire, vous devez sélectionner la fonction de séchage avant de démarrer le programme de lavage.

• Délicat

Utilisez ce programme pour laver vos linges délicats. Il est caractérisé par un lavage doux comparé au programme synthétique.

• Lavage Main

Utilisez ce programme pour laver vos vêtements en laine/délicats portant les étiquettes « non lavable en machine » et pour lesquels un lavage à la main est conseillé. Cela permet de laver le linge avec des mouvements très délicats, sans endommager vos vêtements.

• Express

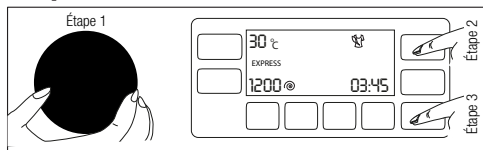

Utilisez ce programme pour laver rapidement votre linge en coton peu sale et sans tâches.

REMARQUE



- Vous pouvez sécher votre linge immédiatement après l'avoir lavé (un séchage automatique ou programmé peut être exécuté après le lavage). Pour ce faire, vous devez sélectionner la fonction de séchage avant de démarrer le programme de lavage.

• Express 14

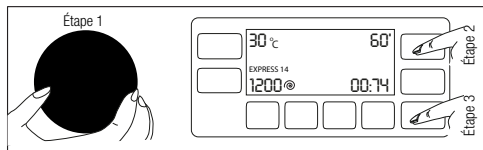

Utilisez ce programme pour laver rapidement une petite quantité de linge en coton peu sale. Il lave votre linge en 14 minutes.

REMARQUE



- Vous pouvez sécher votre linge immédiatement après l'avoir lavé (un séchage automatique ou programmé peut être exécuté après le lavage). Pour ce faire, vous devez sélectionner la fonction de séchage avant de démarrer le programme de lavage.
- Lorsque la fonction de séchage est sélectionnée, un temps de séchage supplémentaire s'affiche à la fin du lavage.

Fonctionnement de l'appareil

• Chemises

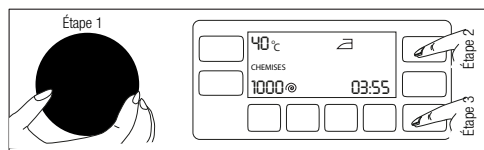

Utilisez ce programme pour laver dans le même compartiment des chemises en coton, en fibres synthétiques et en tissus mélangés.

REMARQUE



Vous pouvez sécher votre linge immédiatement après l'avoir lavé (un séchage automatique ou programmé peut être exécuté après le lavage). Pour ce faire, vous devez sélectionner la fonction de séchage avant de démarrer le programme de lavage.

• Rinçage

Utilisez ce programme lorsque vous voulez effectuer un rinçage ou un amidonnage séparément.

• Essorage + Vidange

Utilisez ce programme pour vidanger l'eau de la machine.

5.6 Sélection de températures

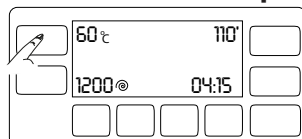

Chaque fois qu'un nouveau programme est sélectionné, la température recommandée pour ledit programme apparaît sur l'indicateur de température. Il est possible que la température recommandée ne soit pas la température maximale pouvant être sélectionnée pour le programme en cours.

Appuyez à nouveau sur le bouton de **réglage de la température** pour modifier la température. La température diminuera par incréments de 10 °C.

REMARQUE



- Le bouton de réglage de la température fonctionne uniquement vers l'arrière. Par exemple, si vous souhaitez sélectionner 60°C lorsque 40°C s'affiche à l'écran, vous devez appuyer plusieurs fois sur le bouton pour passer de 40°C à 60°C.
- Le voyant de l'indicateur de température est désactivé pour les programmes ne permettant pas de réglage de température.
- Si vous faites défiler l'option **Lavage froid** et appuyez à nouveau sur le bouton de réglage de la température, la température maximale recommandée pour le programme sélectionné s'affiche à l'écran. Appuyez à nouveau sur le bouton de réglage de la température pour réduire la température.

Finalement, le symbole "-" indiquant l'option de lavage à froid apparaît à l'écran. La mention « Lavage à froid » apparaît à l'écran.

Vous pouvez également modifier la température après le début du lavage. Si le voyant de l'indicateur de température est allumé après le début du cycle de lavage, vous pouvez sélectionner la température souhaitée. Lorsque le cycle de lavage atteint un point où il vous est impossible de modifier la température, le voyant de l'indicateur de température s'éteint.

5.7 Sélection de la vitesse d'essorage

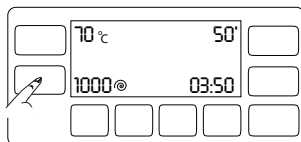

Chaque fois qu'un nouveau programme est sélectionné, la vitesse d'essorage recommandée du programme sélectionné s'affiche sur le voyant de la **Vitesse d'essorage**.

REMARQUE



ⓘ Il est possible que la vitesse d'essorage recommandée ne soit pas la vitesse d'essorage maximale pouvant être sélectionnée pour le programme en cours.

Appuyez à nouveau sur le bouton de **réglage de la vitesse d'essorage** pour modifier la vitesse d'essorage. Cette vitesse décroît graduellement.

Ensuite, en fonction du modèle du produit, les options « Rinçage en attente » et « Sans essorage » s'affichent.

REMARQUE



ⓘ Le bouton de réglage de la vitesse d'essorage fonctionne uniquement vers l'arrière. Par exemple, si vous souhaitez sélectionner 100 tr/min lorsque 80 tr/min s'affiche à l'écran, vous devez appuyer plusieurs fois sur le bouton pour passer de 80 tr/min à 100 tr/min.
ⓘ L'option Rinçage en attente est indiquée par le symbole "⌋" et l'option « Sans essorage » est indiquée par le symbole " _ ".

5.7.1 Si vous voulez essorer votre linge après la fonction Rinçage en attente:

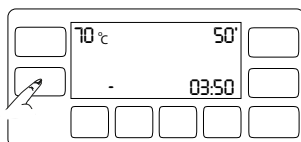

- Réglez la **Vitesse d'essorage**.

- Appuyez sur le bouton **Départ/Pause/Annulation**. Le programme reprend. La machine évacue l'eau et essore le linge.

Si vous voulez évacuer l'eau à la fin du programme sans essorage, utilisez la fonction **Sans essorage**.

REMARQUE



ⓘ Le voyant de l'indicateur de vitesse d'essorage est éteint pour les programmes ne permettant pas de réglage de la vitesse d'essorage. Lorsque vous appuyez sur le bouton de réglage de la vitesse d'essorage, « Non réglable » s'affiche.

Vous pouvez également modifier la vitesse d'essorage après le début du lavage. Si le voyant de l'indicateur de vitesse d'essorage est allumé après le début du cycle de lavage, vous pouvez sélectionner la vitesse d'essorage souhaitée. Lorsque le cycle de lavage atteint un point où il vous est impossible de modifier la vitesse d'essorage, le voyant de l'indicateur de vitesse d'essorage s'éteint.

5.8 Programmes de séchage

MISE EN GARDE



- ⌚ Les piles formées par les vêtements pendant le séchage sont automatiquement nettoyées par la machine. L'eau est automatiquement aspirée pour réaliser le nettoyage. Pour cette raison, le robinet d'eau de la machine doit également rester ouvert pendant les programmes de séchage.

REMARQUE



- ⌚ La phase d'essorage est déjà incluse dans les programmes de séchage. Votre machine effectue ce processus pour raccourcir le temps de séchage. Lorsque le séchage est sélectionné, le réglage de vitesse de rotation est dans la plage de régime maximale de 1200 tr/min.

• Séchage Synthétique

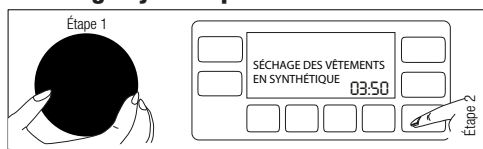

Utilisez ce programme pour sécher des vêtements synthétiques humides, dont le poids à sec correspond à 4 kg. Ce programme n'exécute que le séchage.

REMARQUE



- ⌚ Pour en savoir plus sur le poids du linge sec, consultez le Chapitre 4, Étape 4.5.

• Séchage Coton

Utilisez ce programme pour sécher des vêtements en coton humides, dont le poids à sec correspond à 6 kg. Ce programme n'exécute que le séchage.

REMARQUE



- ⌚ Chargez 4,5 kg de linge pour sécher les serviettes et les peignoirs uniquement.
- ⌚ Pour en savoir plus sur le poids du linge sec, consultez le Chapitre 4, Étape 4.5.

Fonctionnement de l'appareil

5.9 Programmes de lavage et de séchage

MISE EN GARDE



- ⓘ Les piles formées par les vêtements pendant le séchage sont automatiquement nettoyées par la machine. L'eau est automatiquement aspirée pour réaliser le nettoyage. Pour cette raison, le robinet d'eau de la machine doit également rester ouvert pendant les programmes de séchage.

• Lavage+Séchage 6+6 kg

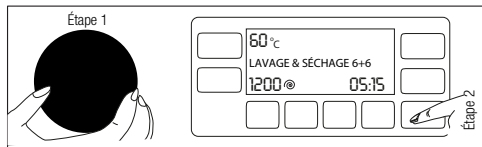

Utilisez ce programme pour laver les vêtements en coton d'un poids inférieur ou égal à 6 kg, et pour les sécher immédiatement après le lavage, sans procéder à aucune sélection.

REMARQUE



- ⓘ La fonction de séchage optionnelle supplémentaire ne peut pas être sélectionnée lorsque ce programme l'est déjà.

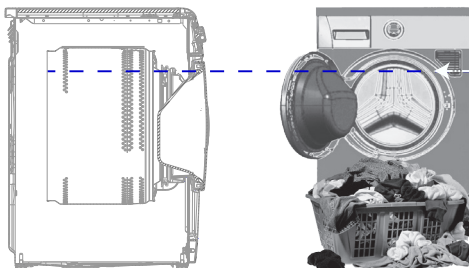

Pour le cycle 6 kg Lavage & 6 kg Séchage, nous vous conseillons de charger le linge dans l'appareil jusqu'au niveau spécifié dans la figure ci-dessus (le niveau de la flèche est indiqué sur la face intérieure de la porte de l'appareil) pour des conditions idéales de séchage.

• Lavage+Séchage Express

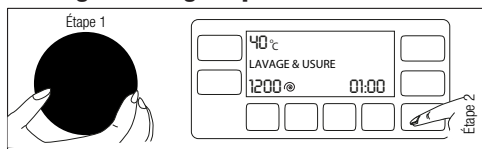

Utilisez ce programme pour laver et sécher 0,5 kg de linge (2 chemises) en 35 minutes. La quantité maximale de linge qui peut être lavé avec ce programme est de 1 kg (5 chemises).

REMARQUE



- ⓘ Utilisez ce programme pour laver rapidement et sécher au quotidien les vêtements portés pendant peu de temps, et qui ont été retirés récemment. Il est adapté pour des vêtements à texture fine qui séchent rapidement. (Chemise, T-Shirt)
- ⓘ D'autres options ou programmes de séchage doivent être utilisés pour les vêtements à texture grossière et de séchage lent.

Fonctionnement de l'appareil

• **Lavage+Séchage BabyProtect+**

Utilisez ce programme pour laver et sécher immédiatement les vêtements (jusqu'à 2kg) pour lesquels vous souhaitez obtenir des résultats anti-allergiques et hygiéniques (vêtements pour bébés, housses de couette, sous-vêtements, etc.).

REMARQUE



ò *Le programme Babyprotect+ Lavage & Séchage 60°C a été testé et approuvé par la « British Allergy Foundation » (Allergy UK) au Royaume-Uni.*

5.10 Tableau des programmes et de consommation (Pour le lavage)

FR						Fonction optionnelle					
Programme (°C)		Charge maximale (kg)	Consommation d'eau (l)	Consommation d'énergie (kWh)	Vitesse Max.***	Prélavage	Rinçage Plus	Repassage Facile	Arrêt cuve pleine	Séchage	Gamme de température sélectionnable °C
Coton	90	9	95	2.55	1600	•	•	•	•	•	90-Froid
Coton	60	9	95	2.05	1600	•	•	•	•	•	90-Froid
Coton	40	9	95	1.35	1600	•	•	•	•	•	90-Froid
Coton Eco	60**	9	53	1.03	1600					•	60-Froid
Coton Eco	40	9	53	0.80	1600					•	60-Froid
Synthétique	60	4	65	1.20	1200	•	•	•	•	•	60-Froid
Synthétique	40	4	65	0.65	1200	•	•	•	•	•	60-Froid
Laine	40	2	45	0.30	1200		•		•		40-Froid
Délicat	40	4	50	0.40	1000	•					40-Froid
Lavage Main	30	1.5	40	0.21	1200						30-Froid
Express 14	30	2	35	0.10	1400		•		•	•	30-Froid
Express	90	9	60	2.00	1400		•		•	•	90-Froid
Express	60	9	60	1.15	1400		•		•	•	90-Froid
Express	30	9	50	0.15	1400		•		•	•	90-Froid
Chemises	60	4	70	1.40	800	•	•	*	•	•	60-Froid

• : Sélection possible.

* : Automatiquement sélectionné, non annulable.

** : Programme du label énergétique (EN 50229)

***: Si la vitesse d'essorage maximale de votre appareil est inférieure, seule la vitesse d'essorage maximale sera disponible.

****: Le programme détecte le type et la quantité de linge pour ajuster automatiquement la consommation d'eau et d'énergie et la durée du programme.

- : Voir la description du programme pour la charge maximale à ne pas excéder.

Fonctionnement de l'appareil

Tableau des programmes et de consommation
(Pour le séchage)

FR						Fonction optionnelle					Niveau de séchage					Gamme de température sélectionnable °C
	Programme (°C)		Charge maximale (kg)	Consommation d'eau (l)	Consommation d'énergie (kWh)	Vitesse Max.***	Prélavage	Rinçage Plus	Repassage Facile	Arrêt cuve pleine	Séchage	Séchage supplémentaire en garde-robe	Séchage en garde-robe	Repassage	Séchage délicat	
Séchage Coton	-	6	4	2.7	1600					*	•	•	•	•	•	-
Séchage Synthétique	-	4	4	2.45	-					*	•	•	•	•	•	-
Lavage&Séchage BabyProtect+	60	2	84	2.9	1600		*			*	•	•	•	•	•	90-30
Lavage&Séchage 6+6 kg	60	6	64	5.3	1600					*	•	•	•	•	•	60-Froid
Lavage&Séchage Express	30	0.5	28	0.6	1000		•			*					•	30-Froid
Lavage&Séchage Express	30	1	28	1	1000		•			*					•	30-Froid

REMARQUE

- *****:** Si la vitesse d'essorage maximale de votre appareil est inférieure, seule la vitesse d'essorage maximale sera disponible.
- Les fonctions optionnelles contenues dans le tableau peuvent varier en fonction du modèle de votre machine.
- La consommation d'eau et d'énergie peut varier suivant les fluctuations de la pression, de la dureté et de la température de l'eau, de la température ambiante, du type et de la quantité de linge, de la sélection des fonctions optionnelles et de la vitesse d'essorage, ainsi que des variations de la tension électrique.
- Le temps de lavage du programme que vous avez sélectionné s'affiche à l'écran de la machine. Il est tout à fait normal qu'il existe de petites différences entre le temps indiqué à l'écran et le temps de lavage réel.



Informations relatives aux institutions d'essai;

La réalisation des essais conformément à la norme EN 50229 commence par le programme de lavage **Coton Eco 60 °C** avec une charge de 9 kg de linge.

Après le cycle de lavage, les charges de 4 kg sont d'abord séchées, puis suivies par les charges de 5 kg.

Le séchage d'une charge de 4 kg est possible en sélectionnant **120** minutes dans le programme **Séchage des vêtements en coton**. **Les charges de 4 kg** doivent être ajustées pour inclure 2 draps de lit et des essuie-mains uniquement.

Le séchage d'une charge de 4 kg est possible en sélectionnant **150** minutes le programme **Séchage des vêtements en coton**. **Les charges de 5 kg** doivent être ajustées pour inclure 1 drap de lit et des taies d'oreillers uniquement.

5.11 Sélection des fonctions optionnelles

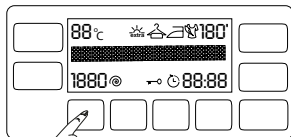

Sélectionnez les fonctions optionnelles souhaitées avant de lancer le programme. Lorsqu'un programme est sélectionné, les cadres des symboles des fonctions optionnelles compatibles avec le programme s'allument. Lorsque vous sélectionnez une fonction optionnelle, la surface interne du symbole de la fonction optionnelle s'allume aussi et le nom de la fonction sélectionnée s'affiche pendant 3 secondes.

REMARQUE



- Le cadre du symbole de la fonction optionnelle qui n'est pas compatible avec le programme en cours ne s'allume pas. Lorsque vous appuyez sur la touche de ces fonctions optionnelles, « Non réglable » s'affiche pendant ... seconde(s).

De même, les cadres des fonctions optionnelles adaptées pour le programme en cours après le début du lavage restent allumés. Vous pouvez sélectionner ou annuler les fonctions optionnelles dont les cadres sont allumés. Lorsque le cycle de lavage atteint un point où il vous est impossible de sélectionner la fonction optionnelle, le cadre de l'indicateur de température se désactive.

REMARQUE



- Certaines fonctions ne peuvent pas être sélectionnées ensemble. Si une deuxième fonction optionnelle en conflit avec la première est sélectionnée avant le démarrage de la machine, la fonction sélectionnée en premier sera annulée et celle sélectionnée en deuxième lieu restera active. Par exemple, si vous voulez sélectionner la fonction Lavage rapide après avoir sélectionné la fonction Prélavage, la fonction Prélavage sera annulée et la fonction Lavage rapide restera active.
- Une fonction optionnelle qui n'est pas compatible avec le programme ne peut pas être sélectionnée. (Voir « Tableau des programmes et de consommation »)
- Certains programmes disposent de fonctions optionnelles devant être exécutées simultanément. Ces fonctions ne peuvent pas être annulées. Seule la surface interne de la fonction optionnelle sera allumée, pas le cadre.
- La machine permettra de prolonger la durée du programme automatiquement à moins que le niveau d'humidité désiré (repassage, placard, penderie supplémentaire et délicat) ne soit atteint à la fin du séchage. Le programme durera plus longtemps.
- Si le séchage basé sur la durée sélectionné, le programme s'achèvera même si le linge est encore humide.
- La machine va raccourcir la durée du programme si le niveau d'humidité désiré (repassage, placard, penderie supplémentaire et délicat) est atteint pendant les opérations de séchage ou lorsque le séchage basé sur la durée est sélectionné. Toute diminution du temps sera visible à l'écran.

Fonctionnement de l'appareil

• Prélavage

A Un prélavage n'est utile que si le linge est très sale. La non utilisation du prélavage économisera de l'énergie, de l'eau, de la lessive et du temps.

• Rinçage Plus

Cette fonction vous permet de laver et de rincer votre linge à l'aide d'une grande quantité d'eau avec les programmes « Coton », « Synthétique », « Lingerie » et « Lainage ». Utilisez cette fonction pour le linge délicat qui se froisse facilement.

REMARQUE



○ Lorsque vous appuyez une fois, l'action ajoute un rinçage. Si vous appuyez une deuxième fois, l'action ajoute un double rinçage. Lorsque vous appuyez la troisième fois, l'action annule les actions précédentes.

• Repassage Facile

Cette fonction froisse moins les vêtements pendant leur lavage. Avec cette fonction, le mouvement du tambour est réduit et la vitesse d'essorage est limitée pour éviter le froissage. Par ailleurs, le lavage est effectué avec un niveau d'eau plus élevé.

• Séchage

Cette fonction permet de sécher le linge après le lavage. Cherchez dans le tableau des programmes, les programmes dans lesquels cette fonction optionnelle peut être sélectionnée.

5.12 Phases de séchage

5.12.1 Repassage

Le séchage est effectué jusqu'à ce que le niveau de séchage atteigne l'étape Sec pour repassage.

5.12.2 Séchage en garde-robe

Le séchage est effectué jusqu'à ce que le niveau de séchage atteigne l'étape Sec pour rangement.

5.12.3 Séchage supplémentaire en garde-robe

Le séchage est effectué jusqu'à ce que le niveau de séchage atteigne l'étape Séchage supplémentaire en garde-robe.

5.12.4 Séchage délicat

Utilisez ce programme pour sécher des sous-vêtements 100 % synthétiques et un mélange de fibre synthétique et de satin (vêtement de nuit, sous-vêtement du haut du corps, sous-vêtement du bas du corps, pyjama) qui peuvent l'être suivant les instructions de lavage.

REMARQUE



- Le niveau de séchage peut changer en fonction du type de mélange (tissé/tricoté), de la quantité et du niveau d'humidité du linge.
- Les produits qui contiennent des accessoires tels que les lacets, le tulle, de la pierre, des perles, des paillettes, des fils, et autres matières constitués en majorité de soie, ne doivent pas être séchés dans la machine.
- Les vêtements en mélange de soie et de coton ou de satin peuvent rester mouillés lorsqu'ils sont séchés dans ce programme.

5.12.5 Séchage basé sur la durée

Vous pouvez sélectionner des durées de séchage de 10', 20', 30', 60', 90', 120' et 150' pour atteindre le niveau de séchage final à basse température.

REMARQUE



- Pour sécher le linge à deux pièces, vous devez opter pour les cycles de séchage chronométré dans les programmes de séchage de vêtements synthétiques ou en coton qui seront choisis en fonction du type de linge.
- Lorsque vous sélectionnez la fonction de séchage 10' seuls l'aération et le refroidissement sont exécutés.
- Si le linge ne sèche pas comme vous le souhaitez après les programmes de séchage, vous devez opter pour les cycles de séchage chronométré dans les programmes de séchage de vêtements synthétiques ou en coton qui seront choisis en fonction du type de linge.
- Lorsque cette fonction est sélectionnée, la machine effectue le séchage dans les délais fixés, irrespectivement du niveau de séchage.

5.13 Affichage du temps

Le temps restant avant la fin du programme lorsque celui-ci est en cours s'affiche suivant le format Heure-minutes ci-après « 1:30 ».

REMARQUE



- La durée du programme peut varier suivant les valeurs présentées dans le "Tableau des programmes et de consommation" en fonction de la pression de l'eau, de la dureté et de la température de l'eau, de la température ambiante, de la quantité et du type de linge, des fonctions optionnelles sélectionnées et des changements opérés au niveau du réseau électrique.

5.14 Heure de fin

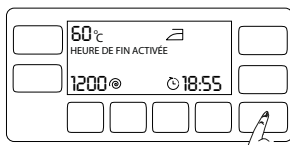
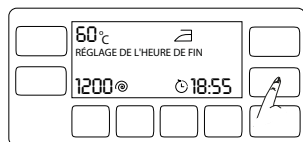

Grâce à la fonction **Heure de fin** le démarrage du programme peut être différé de 24 heures. Lorsque vous appuyez sur le bouton **Heure de fin** une estimation du temps nécessaire avant la fin du programme s'affiche. Si l'**Heure de fin** est réglée, l'indicateur de l'**Heure de fin** s'allume. La mention « **Réglage de l'heure de fin** » apparaît à l'écran. Pendant ce temps, le bouton **Départ / Pause** clignote.

Pour que la fonction **Heure de fin** soit activée et le programme terminé à la fin du temps indiqué, vous devez appuyer sur le bouton **Départ / Pause** après le réglage de la durée. « **Heure de fin activée** » s'affiche lorsque vous appuyez sur ce bouton. Le bouton **Départ / Pause** arrête de clignoter et s'allume en continu.

Si vous souhaitez annuler la fonction **Heure de fin**, appuyez sur le bouton **Heure de fin** jusqu'à ce que l'indicateur d'Heure de fin se désactive ou appuyez sur le bouton **Marche/Arrêt** pour éteindre et rallumer la machine.

1. Ouvrez la porte de chargement, introduisez votre linge, mettez la lessive dans son tiroir, etc.
2. Sélectionnez le programme de lavage, la température, la vitesse d'essorage et, le cas échéant, sélectionnez les fonctions optionnelles.
3. Réglez l'heure de fin souhaitée en appuyant sur le bouton **Heure de fin**. L'indicateur de l'**Heure de fin** s'allume.
4. Appuyez sur le bouton **Départ/Pause**. Le compte à rebours commence. ":" au milieu de l'heure de fin à l'écran commence à clignoter.

REMARQUE



- *N'utilisez pas de lessive liquide lorsque vous activez la fonction Heure de fin ! Vos vêtements risquent de se tacher.*
- *Le hublot reste verrouillée pendant la durée du décompte de l'Heure de fin. Pour ouvrir la porte de chargement, mettez d'abord la machine en pause en appuyant sur le bouton Départ/Pause. Au terme du compte à rebours, l'indicateur d'Heure de fin se désactive, le cycle de lavage commence et la durée du programme sélectionné apparaît à l'écran.*
- *Après la sélection de l'Heure de fin, la durée qui s'affiche à l'écran est constituée de l'heure de fin ajoutée à la durée du programme sélectionné.*

5.15 Lancement du programme

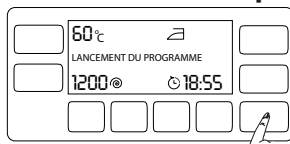

1. Appuyez sur le bouton **Départ/Pause** pour lancer le programme.
2. Le bouton **Départ / Pause** qui clignotait s'allume maintenant en continu, ce qui indique que le programme a été lancé. La mention « Programme lancé » apparaît à l'écran pendant 3 secondes.
3. Le hublot est verrouillé. La mention « Fermeture de la porte » apparaît à l'écran pendant le verrouillage de la porte.

5.16 Verrouillage de la porte de chargement

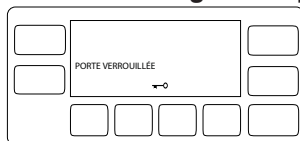

Un système de verrouillage a été prévu au niveau de la porte de la machine pour empêcher l'ouverture de la porte lorsque le niveau d'eau est inapproprié.

La mention « Porte verrouillée » apparaît à l'écran lorsque le hublot est verrouillé.

5.17 Modifier les sélections après que le programme a été lancé

5.17.1 Ajout de vêtements après le lancement du programme:

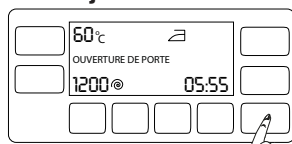

Si le niveau d'eau dans la machine est adapté lorsque vous appuyez sur le bouton Départ / Pause, la mention « Ouverture de la porte » apparaît à l'écran.

Si le niveau d'eau dans la machine n'est pas adapté lorsque vous appuyez sur le bouton Départ / Pause, l'écran indiquera que le hublot est verrouillé.

Fonctionnement de l'appareil

5.17.2 Basculer la machine en mode pause :

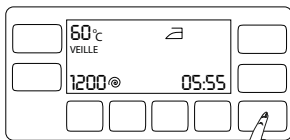

Appuyez sur le bouton « **Départ/Pause** » pour mettre la machine en mode Pause. Le cadre entourant le bouton **Départ / Pause** commence à clignoter. « Pause » apparaît à l'écran.

5.17.3 Modifier les sélections de programme après que le programme a été lancé:

La modification du programme n'est pas autorisée lorsque le programme en cours est en exécution. Si vous tournez le **Sélecteur de programme** pendant que le programme est en cours d'exécution, la mention « Pour changer, mettre en pause » apparaît à l'écran.

Vous pouvez sélectionner un nouveau programme après avoir mis le programme en pause.



REMARQUE

⦿ *Le programme sélectionné démarre à nouveau.*

5.17.4 Changer la fonction optionnelle, les réglages de vitesse et de température

En fonction de la phase atteinte par le programme, vous pouvez annuler ou activer les fonctions optionnelles. (Voir « Sélection des fonctions optionnelles ».

Vous pouvez également modifier les réglages de vitesse, de température et de séchage. (Voir « Sélecteur de la vitesse d'essorage » et « Sélection de température ».



REMARQUE

⦿ *Le hublot ne s'ouvrira pas si la température de l'eau contenue dans la machine est élevée ou si le niveau d'eau dépasse l'ouverture de la porte.*

5.18 Sécurité enfants

Utilisez la fonction Sécurité Enfant pour empêcher aux enfants de jouer avec la machine. Ainsi, vous pouvez éviter des modifications lorsqu'un programme est en cours.



REMARQUE

- ⦿ *Vous pouvez allumer et éteindre le lave-linge en appuyant sur le bouton Activé / Désactivé lorsque le mode Sécurité enfants est activé. Lorsque vous allumez la machine à nouveau, le programme reprend à partir de l'endroit où il s'est arrêté.*
- ⦿ *Si vous appuyez sur un bouton lorsque le mode Verrouillage enfants est activé, la machine émet un signal audio. Un avertissement audible sera annulé lorsque les boutons seront enfoncés 5 fois à répétition. La phrase d'avertissement s'affiche à l'écran.*

Fonctionnement de l'appareil

5.18.1 Pour activer la sécurité enfants:

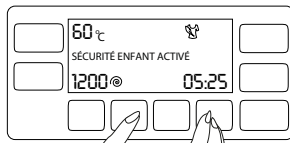

Appuyez sur les boutons de fonction optionnelle 2 et 4 et maintenez-les enfoncés pendant 3 secondes. Lorsque le compte à rebours « Sécurité enf. 3-2-1 » disparaît de l'écran, « Sécurité enf. activé » apparaît à l'écran. Vous pouvez relâcher les 2^{ème} et 4^{ème} boutons de fonction optionnelle lorsque cet avertissement est affiché.

REMARQUE



↳ La mention « Sécurité enf. activé » apparaît sur l'écran si vous appuyez sur un bouton pendant que le mode Sécurité enfant est enclenché.

5.18.2 Pour désactiver la sécurité enfants:

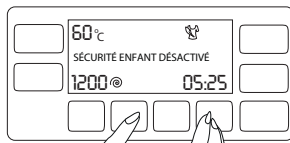

Appuyez sur les 2^{ème} et 4^{ème} boutons de fonction optionnelle et maintenez-les enfoncés pendant 3 secondes. Lorsque le compte à rebours « Sécurité enf. 3-2-1 » disparaît de l'écran, « Sécurité enf. désactivé » apparaît à l'écran.

5.19 Annulation du programme

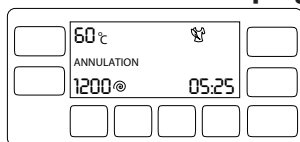

Le programme est annulé lorsque la machine est éteinte et rallumée. Appuyez sur le bouton **Marche / Arrêt** et maintenez-le enfoncé pendant 3 secondes. Lorsque le compte à rebours « Annuler 3-2-1 » disparaît de l'écran, la machine s'éteint.

REMARQUE



- ↳ Si vous appuyez sur le bouton Marche / Arrêt pendant que le mode Sécurité enfant est activé, le programme ne sera pas annulé. Vous devez tout d'abord annuler le Verrouillage Enfant. Le compte à rebours « Pause 3-2-1 » apparaît sur l'écran.
- ↳ Si vous souhaitez ouvrir le hublot après avoir annulé le programme mais cette ouverture n'est pas possible puisque le niveau d'eau dans la machine est au-dessus de l'ouverture de la porte, tournez le sélecteur de programmes sur le programme « Essorage et pompage » et évacuez l'eau dans la machine.

5.20 Fin du programme

La mention « Linge prêt à être sorti » apparaît à l'écran lorsque le programme est terminé.

Si vous n'appuyez sur aucun bouton pendant 2 minutes, la machine passe en mode Pause. L'écran et tous les indicateurs sont désactivés. Seul le cadre du **Sélecteur de programmes** continue de clignoter. Si vous appuyez sur un bouton ou tournez le bouton **Sélecteur de programmes** lorsque la machine est en mode Pause, les phases effectuées du programme s'affichent sur l'écran.

5.21 Entrer dans le menu Réglages

Vous pouvez procéder aux opérations suivantes dans le menu Réglages:

- Modifier le choix de la langue,
- Modifier le réglage de la luminosité de l'écran,
- Activer et couper le volume,

Appuyez simultanément sur les boutons de **Réglage de la température** et de **Réglage de la vitesse d'essorage** pendant 3 secondes pour entrer dans le menu de Réglages. La mention « Sélectionner la langue » s'affiche à l'écran.

Utilisez les boutons de réglage de la **Température** ou du **Séchage** pour parcourir les menus.

5.21.1 Modifier le choix de la langue

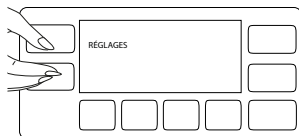

1. Appuyez simultanément sur les boutons de **Réglage de la température** et de **Réglage de la vitesse d'essorage** pendant 3 secondes pour entrer dans le menu de Réglages. Le menu « Sélectionner la langue » constitue le premier menu qui s'affiche à l'écran.

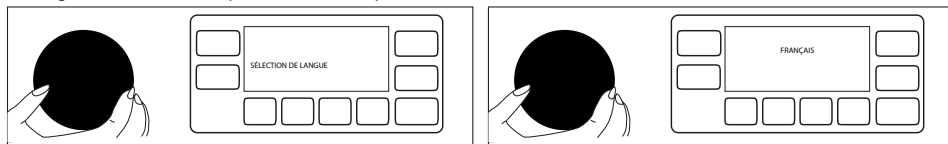

2. Tournez le **Sélecteur de programmes** jusqu'à ce que la langue souhaitée s'affiche à l'écran dans le menu Sélectionner la langue.

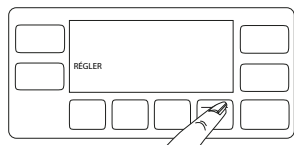

3. Appuyez sur le bouton en surbrillance situé à l'angle inférieur droit de l'écran lorsque la langue souhaitée s'affiche. Le voyant s'éteint et la mention « Défini » s'affiche à l'écran.

Fonctionnement de l'appareil

5.21.2 Modifier le réglage de la luminosité de l'écran

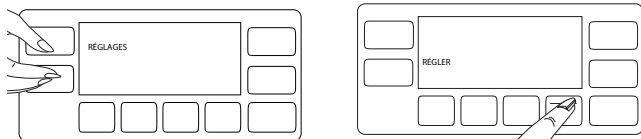

1. Appuyez simultanément sur les boutons de **Réglage de la température** et de **Réglage de la vitesse d'essorage** pendant 3 secondes pour entrer dans le menu de Réglages. Le bouton de séchage permet d'ouvrir le menu « Luminosité ».
2. Tournez le **Sélecteur de programmes** jusqu'à ce que l'option de luminosité souhaitée s'affiche à l'écran dans le menu Luminosité.
3. Appuyez sur le bouton en surbrillance situé à l'angle inférieur droit de l'écran lorsque la luminosité souhaitée s'affiche. Le voyant s'éteint et la mention « Défini » s'affiche à l'écran.

5.21.3 Activer et désactiver le signal audio

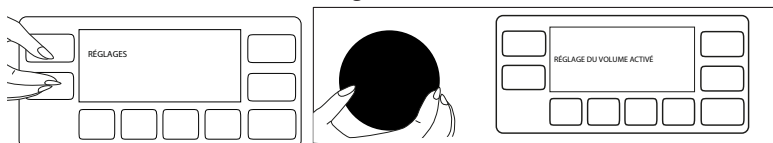

1. Appuyez simultanément sur les boutons de **Réglage de la température** et de **Réglage de la vitesse d'essorage** pendant 3 secondes pour entrer dans le menu de Réglages. Le bouton de **séchage** permet d'ouvrir le menu « Configuration du volume ».
2. Tournez le **Sélecteur de programmes** jusqu'à ce que l'option de volume souhaitée s'affiche à l'écran dans le menu de réglage du volume.

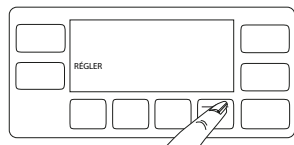

3. Si vous souhaitez activer le son, appuyez sur le bouton de la case vide, situé à l'angle inférieur droit de l'écran lorsque « RÉGLAGE DE VOLUME ACTIVÉ » est sélectionné. Le voyant s'éteint et la mention « Défini » s'affiche à l'écran.
4. Si vous souhaitez diminuer le volume, appuyez sur le bouton de la case vide, situé à l'angle inférieur droit de l'écran lorsque « RÉGLAGE DE VOLUME DÉACTIVÉ » est sélectionné. Le voyant s'éteint et la mention « Désactivé » s'affiche à l'écran.

5.22 Du programme de mémoire (Favori)

Vous pouvez créer un programme favori en enregistrant le programme et les autres réglages fréquemment utilisés. Utilisez cette fonction lorsque vous souhaitez sélectionner rapidement les paramètres que vous utilisez régulièrement pour laver le linge.

Le programme favori restera au niveau du programme par défaut jusqu'à ce que vous procédiez au réglage d'un nouveau programme favori.

Fonctionnement de l'appareil

5.22.1 Pour enregistrer un nouveau programme favori:

1. Sélectionnez le programme de lavage, la température, la vitesse d'essorage, le degré de saleté et les fonctions optionnelles.
2. Maintenez le bouton **Favori** enfoncé pendant 3 secondes.
3. Le compte à rebours "Stockage favori 3-2-1" apparaît sur l'écran.



REMARQUE

ò Si l'enregistrement échoue, "Favori non enregistré" apparaît à l'écran.

5.22.2 Pour sélectionner un programme favori:

1. Appuyez sur le bouton **Favori**. « Favori sélectionné » apparaît à l'écran.
2. Le programme et les autres réglages enregistrés comme étant favori apparaissent à l'écran.
3. Appuyez sur le bouton **Départ / Pause** pour lancer le Programme favori.

5.23 Votre machine est équipée d'une option « mode Veille »

L'appareil passe automatiquement en mode économie d'énergie lorsque vous n'avez pas encore lancé de programme, lorsque vous attendez sans rien faire, lorsque la machine est mise en marche à l'aide du bouton Marche / Arrêt et alors qu'elle se trouve à l'étape de sélection ou alors lorsqu'aucune autre opération n'est effectuée environ 2 minutes après la fin du programme sélectionné. La luminosité des voyants diminuera. En outre, si votre appareil est équipé d'un écran indiquant la durée du programme, celui-ci s'éteint complètement. La luminosité et l'écran seront restaurés à l'état précédent lorsque vous faites tourner la molette de sélection de programme ou lorsque vous appuyez sur un quelconque bouton. Les sélections effectuées lorsque vous quittez le mode d'économie d'énergie peuvent être modifiées. Vérifiez la pertinence de vos sélections avant de lancer le programme. Réajustez si nécessaire. Ceci ne pose aucun problème.

6 Entretien et nettoyage

La durée de vie de l'appareil augmente et les problèmes fréquemment rencontrés diminuent s'il est nettoyé à intervalles réguliers.

6.1 Nettoyage du tiroir à produits

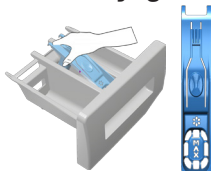

Nettoyez le tiroir à produits à intervalles réguliers (tous les 4 à 5 cycles de lavage) tel qu'illustré ci-dessous, pour éviter l'accumulation de détergent en poudre au fil du temps.

- 1 Soulevez la partie arrière du siphon pour le retirer comme sur l'illustration. Après avoir effectué les opérations de nettoyage indiquées ci-dessous, remettez le siphon à son emplacement et poussez la partie avant vers le bas pour vous assurer que la patte de verrouillage s'enclenche.

REMARQUE



ⓘ Si plus d'une quantité d'eau normale et de mélange d'adoucissant commence à se former dans le compartiment destiné à l'assouplissant, le siphon doit être nettoyé.

- 2 Lavez le tiroir à détergent et le siphon avec beaucoup d'eau tiède dans une bassine. Lors du nettoyage, portez des gants protecteurs ou utilisez une brosse appropriée pour éviter que votre peau ne touche les résidus qui se trouvent à l'intérieur du tiroir.
- 3 Après le nettoyage, mettez le siphon en place et réinsérer le tiroir.

6.2 Nettoyage de la porte de chargement et du tambour

Pour les lave-linges disposant d'un programme de nettoyage du tambour, reportez-vous à la section Fonctionnement du produit - Programmes.

Pour les lave-linges ne disposant pas de ce programme, veuillez suivre attentivement les directives de nettoyage ci-après :

Sélectionnez les fonctions auxiliaires **Eau supplémentaire** ou **rinçage supplémentaire**. Utilisez le programme Coton sans prélavage. Réglez **la température de l'agent nettoyant du tambour au niveau recommandé**. Vous pouvez vous procurer cet agent auprès de nos services agréés. Suivez cette procédure **lorsque le lave-linge est vide**. Avant d'activer le programme, mettez 1 sachet de produit nettoyant spécial pour tambour (si l'agent spécial n'est pas fourni, mettez 100 g max. de poudre anticalcaire) dans le compartiment de lavage principal (compartiment n° « 2 »). Si le produit anticalcaire est sous forme de tablette, mettez une seule tablette dans le compartiment de lavage principal n° « 2 ». Après avoir désactivé le programme, séchez l'intérieur du soufflet à l'aide d'un morceau de tissu propre.

REMARQUE



ⓘ Reprenez le processus de nettoyage du tambour tous les 2 mois.
ⓘ Utilisez un anti-détartrant adapté aux lave-linge.

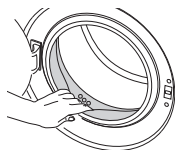

Après chaque lavage, veillez à ce qu'aucun corps étranger ne soit resté dans le tambour.

Entretien et nettoyage

Si les orifices qui se trouvent sur le soufflet présenté dans le schéma ci-dessous sont obstrués, débloquez-les à l'aide d'un cure-dent.

REMARQUE



- ⓘ Des corps étrangers en métal provoqueront des taches de rouilles dans le tambour. Nettoyez les taches qui se trouvent sur la surface du tambour à l'aide d'un agent nettoyant pour acier inoxydable. Ne jamais utiliser de laine d'acier ni de paille de fer.

MISE EN GARDE



- ⚠ N'utilisez jamais d'éponge ni de matériel de lavage. Ces deux objets endommageront les pièces peintes et celles en plastique.

6.3 Nettoyage du filtre de vidange

Pour nettoyer le filtre:

Débrancher la machine.

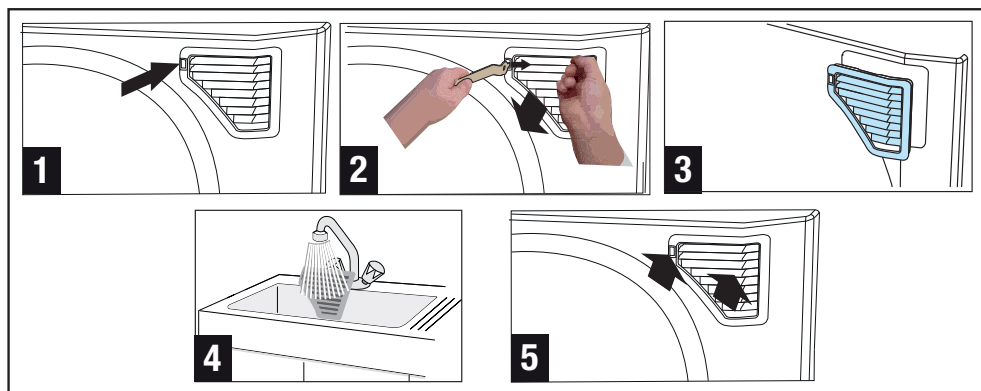

- 1 Fixez l'arrière de l'outil fourni dans le sachet contenant le manuel d'utilisation sur le bouchon du filtre illustré dans la Fig. 1.
- 2 Tirez le couvercle du filtre vers vous avec un doigt, après avoir tiré la loquet vers la gauche par l'arrière de l'appareil, comme illustré dans la Fig. 2.
- 3 Le bouchon du filtre saute facilement.
- 4 Lavez le bouchon du filtre.
- 5 Remplacez le bouchon du filtre et veillez à ce qu'il soit bien mis en place. S'il n'est pas bien fixé, tournez la loquet vers la droite à l'aide de l'appareil.

MISE EN GARDE



- ⚠ N'utilisez jamais d'éponge ni de matériel de lavage. Ces deux objets endommageront les pièces peintes et celles en plastique.
- ⚠ Après 50 lavages et séchages (environ 3 mois), nettoyez le filtre à aspiration de la machine.
- ⚠ Lorsque la machine fonctionne juste pour sécher et le fait 10 fois pour une ligne, effectuez toujours un lavage à vide après, en faisant recours à un court programme.

6.4 Nettoyage de la carrosserie et du bandeau de commande

Nettoyez la carrosserie du lave-linge avec de l'eau savonneuse ou avec du détergent en gel doux et non corrosif, le cas échéant, et séchez avec un chiffon doux.

Utilisez uniquement un chiffon mou et humide pour nettoyer le bandeau de commande.

6.5 Nettoyez les filtres d'arrivée d'eau

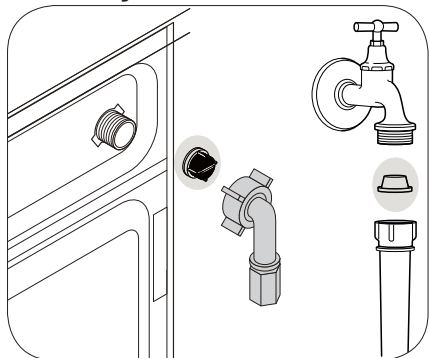

Un filtre se trouve à l'extrémité de chaque vanne d'arrivée d'eau, située au dos de la machine et à l'extrémité de chaque tuyau d'admission d'eau, où ils sont raccordés au robinet. Ces filtres empêchent les corps étrangers et la saleté qui se trouve dans l'eau de pénétrer dans le lave-linge. Les filtres doivent être nettoyés lorsqu'ils deviennent sales.

- 1 Fermez les robinets.
- 2 Enlevez les écrous des tuyaux d'arrivée d'eau afin d'accéder aux filtres sur les vannes d'arrivée d'eau. Nettoyez-les avec une brosse adaptée. Si les filtres sont trop sales, vous pouvez les retirer à l'aide d'une pince et les nettoyer.
- 3 Extrayez les filtres des extrémités plates des tuyaux d'arrivée d'eau ainsi que les joints et nettoyez-les soigneusement à l'eau du robinet.
- 4 Remplacez soigneusement les joints et les filtres à leur place et serrez les écrous du tuyau à la main.

6.6 Évacuation de l'eau restante et nettoyage du filtre de la pompe

Le système de filtration dans votre machine empêche les éléments solides comme les boutons, les pièces, et les fibres de tissu, d'obstruer la turbine de la pompe au cours de l'évacuation de l'eau de lavage. Ainsi, l'eau sera évacuée sans problème et la durée de service de la pompe s'en trouvera prolongée. Si votre machine n'évacue pas l'eau, le filtre de la pompe est obstrué. Le filtre doit être nettoyé chaque fois qu'il est obstrué ou tous les 3 mois. L'eau doit être vidangée en premier lieu pour nettoyer le filtre de la pompe.

De plus, avant de transporter la machine (en la déplaçant d'une maison à une autre par exemple) et en cas de congélation de l'eau, il peut s'avérer nécessaire d'évacuer complètement l'eau.

MISE EN GARDE



- Les corps étrangers laissés dans le filtre de la pompe peuvent endommager votre machine ou l'amener à faire des bruits.
- Lorsque le produit n'est pas utilisé, arrêtez le robinet, déconnectez le tuyau d'alimentation en eau, et vidangez l'eau se trouvant à l'intérieur de la machine pour éviter tout risque de congélation dans la zone d'installation.
- Après chaque usage, fermez le robinet d'alimentation en eau du produit.

6.6.1 Pour nettoyer le filtre sale et évacuer l'eau:

1. Débranchez la machine afin de couper l'alimentation électrique.

MISE EN GARDE



- La température de l'eau contenue dans la machine peut monter jusqu'à 90 °C. Pour éviter tout risque de brûlure, nettoyez le filtre après le refroidissement de l'eau qui se trouve dans la machine.

- 2 Ouvrez le bouchon du filtre.

Appuyez sur la languette qui se trouve sur le bouchon du filtre vers le bas et tirez la pièce vers vous.

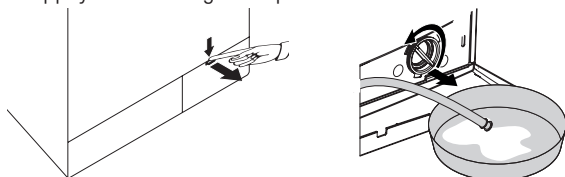

6.6.2 Pour évacuer l'eau:

- a Sortez le tuyau de vidange en cas d'urgence de son logement
- b Mettez un grand bac à l'extrémité du tuyau. Évacuez l'eau dans le bac en retirant la prise de courant à l'extrémité du tuyau. Lorsque le récipient est plein, bloquez la sortie du tuyau en remplaçant le bouchon. Après avoir vidé le bac, répétez l'opération ci-dessus pour vider l'eau complètement de la machine.
- c A la fin de l'évacuation de l'eau, fermez l'extrémité à nouveau par la prise et fixez le tuyau en place.
- d Tournez le filtre de la pompe pour l'enlever.

7 Dépannage

Le programme ne démarre pas après la fermeture de la porte.

- Vous n'avez pas appuyé sur la touche Démarrer / Pause / Annuler. >>> **Appuyez sur la touche Démarrer / Pause / Annuler.*

Impossible de lancer ou de sélectionner le programme.

- La machine est passée en mode de sécurité à cause des problèmes liés à l'alimentation (tension du circuit, pression d'eau, etc.). >>> *Appuyez sur le bouton « Marche/Arrêt » et maintenez-le enfoncé pendant 3 secondes pour rétablir les réglages par défaut de la machine. (Voir "Annulation du programme")*

Eau dans la machine.

- Il pourrait rester de l'eau dans votre machine suite aux processus d'assurance qualité menés au cours de la production. >>> *Ceci ne pose aucun problème et n'affecte nullement votre machine.*

De l'eau fuit du bas de la machine.

- Il pourrait y avoir des problèmes avec des tuyaux ou avec le filtre de la pompe. >>> *Vérifiez que les joints des tuyaux d'arrivée d'eau sont solidement installés. Attachez fermement le tuyau au robinet.*
- Le filtre de la pompe pourrait ne pas être bien fermé. >>> *Assurez-vous que le filtre de la pompe soit complètement fermé.*

La machine ne se remplit pas d'eau.

- Le robinet est fermé. >>> *Ouvrir les robinets.*
- Le tuyau d'arrivée d'eau est coudé. >>> *Corrigez le tuyau.*
- Le filtre d'arrivée d'eau est obstrué. >>> *Nettoyez le filtre.*
- Le hublot est entrouverte. >>> *Fermez la porte de chargement.*

La machine ne vidange pas l'eau.

- Le tuyau de vidange peut être obstrué ou tordu. >>> *Nettoyez ou redressez le tuyau.*
- Le filtre de la pompe est obstrué. >>> *Nettoyez le filtre de la pompe.*

La machine vibre ou fait des bruits.

- La machine pourrait ne pas être en équilibre. >>> *Réglez les pieds pour mettre la machine à niveau.*
- Il se peut qu'une substance rigide soit entrée dans le filtre de la pompe. >>> *Nettoyez le filtre de la pompe.*
- Les vis de sécurité réservées au transport n'ont pas été enlevées. >>> *Enlevez les vis de sécurité réservées au transport.*
- La quantité de linge contenue dans la machine pourrait être trop faible. >>> *Ajoutez du linge dans la machine.*
- La machine pourrait avoir été surchargée de linge. >>> *Retirez une quantité de linge de la machine ou procédez à une distribution manuelle afin de l'équilibrer de façon homogène dans la machine.*
- Vérifiez si la machine n'est pas posée sur un objet rigide. >>> *Assurez-vous que la machine n'est posée sur aucun objet.*

La machine s'est arrêtée juste après le démarrage du programme.

- Vérifiez si le lave-linge ne s'est pas arrêté de façon provisoire en raison d'une basse tension. >>> *Elle peut reprendre son fonctionnement lorsque la tension revient au niveau normal.*

La machine vidange directement l'eau qu'elle prélève.

- La hauteur du tuyau de vidange n'est pas appropriée. >>> *Raccordez le tuyau de vidange d'eau comme indiqué dans le manuel.*

Dépannage

Aucune eau n'est visible dans la machine au cours du lavage.

- Le niveau d'eau n'est pas visible de l'extérieur de la machine. Ceci ne pose aucun problème.

Le hublot ne s'ouvre pas.

- Le verrouillage de la porte est activé à cause du niveau d'eau dans la machine. >>> *Vidangez l'eau de la machine en lançant le programme Pompage ou Essorage.*
- La machine chauffe l'eau ou se trouve au cycle d'essorage. >>> *Attendez que le programme s'achève.*
- Le mode Sécurité enfants est activé. Le verrouillage de la porte sera désactivé deux minutes après la fin du programme. >>> *Patiencez pendant deux minutes pour que le verrouillage de la porte se désactive.*

Le temps de lavage dure plus longtemps que prévu dans le manuel. (*)

- La pression d'eau est basse. >>> *La machine patiente jusqu'à ce qu'une quantité adéquate d'eau soit prélevée afin d'éviter un lavage de mauvaise qualité à cause de la faible quantité d'eau. C'est la raison pour laquelle le temps de lavage se prolonge.*
- La tension pourrait être basse. >>> *Le temps de lavage est prolongé pour éviter de mauvais résultats de lavage lorsque la tension d'alimentation est faible.*
- La température d'entrée d'eau peut être basse. >>> *Le temps nécessaire au chauffage de l'eau se prolonge pendant les saisons froides. Par ailleurs, le temps de lavage peut être prolongé pour éviter de mauvais résultats de lavage.*
- Le nombre de rinçages et/ ou la quantité d'eau de rinçage pourrait avoir augmenté. >>> *La machine augmente la quantité d'eau de rinçage lorsqu'un bon rinçage est nécessaire et ajoute une étape de rinçage supplémentaire, le cas échéant.*
- Une quantité excessive de mousse pourrait avoir été formée et le système d'absorption automatique de mousse pourrait avoir été activé en raison d'une utilisation excessive de détergent. >>> *Utilisez la quantité de détergent recommandée.*

La durée du programme n'effectue aucun procédé de comptage. (Sur les modèles avec affichage) (*)

- La minuterie pourrait s'arrêter pendant le prélèvement de l'eau. >>> *L'indicateur de la minuterie n'effectuera aucun procédé de comptage jusqu'à ce que la machine prélève une quantité adéquate d'eau. La machine attendra jusqu'à ce qu'il y ait suffisamment d'eau, pour éviter de mauvais résultats de lavage dus au manque d'eau. L'indicateur de la minuterie reprendra le compte à rebours après ceci.*
- La minuterie pourrait s'arrêter pendant la phase de chauffage. >>> *L'indicateur de la minuterie n'effectuera aucun procédé de comptage jusqu'à ce que la machine atteigne la température sélectionnée.*
- La minuterie pourrait s'arrêter pendant la phase d'essorage. >>> *Un système de détection automatique d'une charge non équilibrée pourrait être activé en raison d'une répartition inégale du linge dans le tambour.*

La durée du programme n'effectue aucun procédé de comptage. (*)

- Il pourrait y avoir un déséquilibre de linge dans la machine. >>> *Un système de détection automatique d'une charge non équilibrée pourrait être activé en raison d'une répartition inégale du linge dans le tambour.*

La machine ne passe pas à la phase d'essorage. (*)

- Il pourrait y avoir un déséquilibre de linge dans la machine. >>> *Un système de détection automatique d'une charge non équilibrée pourrait être activé en raison d'une répartition inégale du linge dans le tambour.*
- Le lave-linge n'essore pas si l'eau n'a pas complètement été évacuée. >>> *Vérifiez le filtre et le tuyau de vidange.*
- Une quantité excessive de mousse pourrait avoir été formée et le système d'absorption automatique de mousse pourrait avoir été activé en raison d'une utilisation excessive de détergent. >>> *Utilisez la quantité de détergent recommandée.*

Dépannage

Les résultats de lavage sont nuls : Le linge devient gris. (**)

- Une quantité insuffisante de détergent a été utilisée pendant une longue période. >>> *Utilisez la quantité conseillée de détergent adapté à la dureté de l'eau et au linge.*
- Le lavage a été réalisé à basses températures pendant une longue période. >>> *Sélectionnez la température adaptée pour le linge à laver.*
- Une quantité insuffisante de détergent a été utilisée avec des eaux dures. >>> *Si la dureté de l'eau est élevée, l'utilisation d'une quantité insuffisante de détergent peut amener le linge à prendre la couleur grise avec le temps. Il est difficile d'éliminer une telle couleur grise une fois qu'elle s'est produite. Utilisez la quantité conseillée de détergent adapté à la dureté de l'eau et au linge.*
- Trop de détergent a été utilisé. >>> *Utilisez la quantité conseillée de détergent adapté à la dureté de l'eau et au linge.*

Les résultats de lavage sont nuls : Les taches persistent ou le linge ne se laisse pas blanchir. (**)

- La quantité de détergent utilisée est insuffisante. >>> *Utilisez la quantité de détergent conseillée adaptée pour le linge.*
- Du linge a été ajouté en quantité excessive. >>> *Ne pas charger la machine à l'excès. Chargez le linge en respectant les quantités recommandées dans le "Tableau des programmes et de consommation".*
- Un programme et une température inadaptés ont été sélectionnés. >>> *Sélectionnez le programme et la température adaptés pour le linge à laver.*
- Une mauvaise qualité de détergent a été utilisée. >>> *Utilisez le détergent original approprié pour la machine.*
- Le détergent a été placé dans le mauvais compartiment. >>> *Mettez le détergent dans le compartiment approprié. Évitez de mélanger le produit à blanchir au détergent.*

Les résultats de lavage sont nuls : Des taches huileuses apparaissent sur le linge. (**)

- Le tambour n'est pas nettoyé régulièrement. >>> *Procédez à un nettoyage régulier du tambour. Pour ce faire, veuillez vous reporter à 6,2.*

Les résultats de lavage sont nuls : Les vêtements dégagent une odeur désagréable. (**)

- De telles odeurs et couches de bactérie se forment sur la surface du tambour à la suite d'un lavage continu à des températures inférieures et/ou dans des programmes courts. >>> *Laissez le bac à produits de même que le hublot de la machine entrouverte après chaque lavage. Ainsi, un environnement humide favorable aux bactéries ne peut pas se créer à l'intérieur de la machine.*

La couleur des vêtements a disparu. (**)

- Du linge a été ajouté en quantité excessive. >>> *Ne pas charger la machine à l'excès.*
- Le détergent utilisé est mouillé. >>> *Conservez les détergents fermés dans un environnement sans humidité et évitez de les exposer à des températures excessives.*
- Une température supérieure a été sélectionnée. >>> *Sélectionnez le programme et la température adaptés selon le type et le degré de saleté du linge.*

Le rinçage ne se fait pas bien.

- La quantité de détergent, la marque, et les conditions de conservation utilisées ne sont pas appropriées. >>> *Utilisez un détergent approprié pour le lave-linge et votre linge. Conservez les détergents fermés dans un environnement sans humidité et évitez de les exposer à des températures excessives.*
- Le détergent a été placé dans le mauvais compartiment. >>> *Si le détergent est introduit dans le compartiment de prélavage quoique le cycle de prélavage ne soit pas sélectionné, la machine peut prendre ce détergent au cours du rinçage ou de la phase de l'adoucissant. Mettez le détergent dans le compartiment approprié.*
- Le filtre de la pompe est obstrué. >>> *Vérifiez le filtre.*
- Le tuyau de vidange est plié. >>> *Vérifiez le tuyau de vidange.*

Dépannage

Le linge s'est raidi après le lavage. (**)

- La quantité de détergent utilisée est insuffisante. >>> *Avec la dureté de l'eau, l'utilisation d'une quantité insuffisante de détergent peut amener le linge à se raidir avec le temps. Utilisez une quantité appropriée de détergent suivant la dureté de l'eau.*
- Le détergent a été placé dans le mauvais compartiment. >>> *Si le détergent est introduit dans le compartiment de prélavage quoique le cycle de prélavage ne soit pas sélectionné, la machine peut prendre ce détergent au cours du rinçage ou de la phase de l'adoucissant. Mettez le détergent dans le compartiment approprié.*
- Il se peut que le détergent a été mélangé à l'adoucissant. >>> *Évitez de mélanger l'adoucissant au détergent. Lavez et nettoyez le bac à produits avec de l'eau chaude.*

Le linge ne sent pas comme l'adoucissant. (**)

- Le détergent a été placé dans le mauvais compartiment. >>> *Si le détergent est introduit dans le compartiment de prélavage quoique le cycle de prélavage ne soit pas sélectionné, la machine peut prendre ce détergent au cours du rinçage ou de la phase de l'adoucissant. Lavez et nettoyez le bac à produits avec de l'eau chaude. Mettez le détergent dans le compartiment approprié.*
- Il se peut que le détergent a été mélangé à l'adoucissant. >>> *Évitez de mélanger l'adoucissant au détergent. Lavez et nettoyez le bac à produits avec de l'eau chaude.*

Résidu de détergent dans le bac à produits. (**)

- Le détergent a été versé dans un bac mouillé. >>> *Séchez le bac à produits avant d'y introduire le détergent.*
- Le détergent peut être devenu mouillé. >>> *Conservez les détergents fermés dans un environnement sans humidité et évitez de les exposer à des températures excessives.*
- La pression d'eau est basse. >>> *Vérifiez la pression de l'eau.*
- Le détergent contenu dans le compartiment de lavage principal est devenu mouillé lors de l'admission de l'eau de prélavage. Les orifices du compartiment destiné au détergent sont obstrués. >>> *Vérifiez les orifices et nettoyez-les s'ils sont obstrués.*
- Il y a un problème avec les vannes du bac à produits. >>> *Contactez l'agent de service agréé.*
- Il se peut que le détergent a été mélangé à l'adoucissant. >>> *Évitez de mélanger l'adoucissant au détergent. Lavez et nettoyez le bac à produits avec de l'eau chaude.*

Il y a un reste de détergent laissé dans le linge. (**)

- Du linge a été ajouté en quantité excessive. >>> *Ne pas charger la machine à l'excès.*
- Un programme et une température inadaptes ont été sélectionnés. >>> *Sélectionnez le programme et la température adaptés pour le linge à laver.*
- Un détergent inadaptes a été utilisé. >>> *Sélectionnez le détergent adapté pour le linge à laver.*

Une quantité excessive de mousse se forme dans la machine. (**)

- Un détergent inapproprié pour le lave-linge est en train d'être utilisé. >>> *Utilisez un détergent adapté pour le lave-linge.*
- La quantité de détergent utilisée est excessive. >>> *N'utilisez qu'une quantité suffisante de détergent.*
- Le détergent a été stocké dans de mauvaises conditions. >>> *Conservez le détergent dans un endroit fermé et sec. Ne le conservez pas dans des endroits excessivement chauds.*
- Certains linges, comme les tulle, etc. génèrent trop de mousse à cause de leur structure maillée. >>> *Utilisez de petites quantités de détergent pour ce type d'articles.*
- Le détergent a été placé dans le mauvais compartiment. >>> *Mettez le détergent dans le compartiment approprié.*
- L'adoucissant est en train d'être prélevé tôt. >>> *Il se peut qu'il y ait un problème au niveau des vannes ou du bac à produits. Contactez l'agent de service agréé.*

Dépannage

La mousse déborde du bac à produits.

- Trop de détergent a été utilisé. >>> *Mélangez 1 cuillère à soupe d'adoucissant dans ½ litre d'eau et versez ce mélange dans le compartiment de lavage principal du bac à produits.*
- Verser le détergent dans la machine appropriée pour les programmes et respectez les charges maximales indiquées dans le "Tableau des programmes et de consommation". Si vous utilisez des produits chimiques supplémentaires (détachants, javels, etc.), diminuez la quantité de détergent.

Le linge reste mouillé à la fin du programme. (*)

- Une quantité excessive de mousse pourrait avoir été formée et le système d'absorption automatique de mousse pourrait avoir été activé en raison d'une utilisation excessive de détergent. >>> *Utilisez la quantité de détergent recommandée.*

Le processus de séchage dure longtemps

- Les pores du filtre d'admission d'air situés à l'avant de la machine sont probablement bouchés. >>> *Lavez le filtre d'admission d'air à l'eau tiède.*
- Le filtre d'admission d'air situé à l'avant de la machine est probablement bloqué. >>> *Retirez, le cas échéant, tout élément susceptible de bloquer la ventilation à l'avant du filtre d'admission d'air.*
- L'aération peut être approximative en raison du confinement de la zone d'installation. >>> *Ouvrez les portes et les fenêtres pour éviter une augmentation excessive de la température ambiante.*
- Une quantité excessive de linge a été chargée. >>> *Ne surchargez pas la lessiveuse-sécheuse*
- Le linge n'a pas été suffisamment essoré. >>> *Réglez la lessiveuse-sécheuse à une plus grande vitesse d'essorage pendant l'étape du lavage.*
- Le robinet est fermé. >>> *Ouvrir les robinets.*

Le linge est encore mouillé à la fin du séchage

- Un programme inadéquat pourrait avoir été utilisé pour le type de linge >>> *Sélectionnez un programme approprié au type de linge, en contrôlant les étiquettes d'entretien des vêtements ou en utilisant, en plus, des programmes de chronométrage.*
- Les pores du filtre d'admission d'air situés à l'avant de la machine sont probablement bouchés. >>> *Lavez le filtre d'admission d'air à l'eau tiède.*
- Une quantité excessive de linge a été chargée. >>> *Ne surchargez pas la lessiveuse-sécheuse*
- Le linge n'a pas été suffisamment essoré. >>> *Réglez la lessiveuse-sécheuse à une plus grande vitesse d'essorage pendant l'étape du lavage.*

La machine ou le programme ne se met pas en marche.

- Le câble d'alimentation pourrait être débranché. >>> *Rassurez-vous que le câble d'alimentation est branché*
- Le programme pourrait ne pas être configuré ou le bouton Départ/Pause/Annulation pourrait ne pas être enfoncé. >>> *Assurez-vous que le programme a été configuré et qu'il n'est pas réglé sur le mode « Pause ».*
- Le verrouillage pour enfants pourrait être activé. >>> *Désactivez le verrouillage pour enfants.*

Le linge est rétréci, jauni, feutré ou endommagé.

- Un programme inadéquat pourrait avoir été utilisé pour le type de linge >>> *Sélectionnez un programme approprié au type de linge, en contrôlant les étiquettes d'entretien des vêtements ou en utilisant, en plus, des programmes de chronométrage. Le linge inadapté pour le séchage ne doit pas être séché.*

Le séchage ne s'opère pas

- Le linge pourrait ne pas être sec ou la fonction de séchage n'est pas activée. >>> *Assurez-vous que vous avez sélectionné la fonction de séchage après avoir sélectionné le programme de lavage.*

Le hublot ne s'ouvre pas.

- Le hublot de la machine peut ne pas s'ouvrir pour des raisons de sécurité. >>> *Si l'avertissement « Refroidissement en cours ! Patientez avant d'ouvrir... » s'affiche, la machine maintiendra le hublot verrouillée pour votre sécurité jusqu'à ce qu'elle soit refroidie. Vous pouvez accélérer le refroidissement en déclenchant un programme de séchage en 10 minutes.*

(*) La machine ne passe pas à la phase d'essorage lorsque le linge n'est pas uniformément réparti dans le tambour afin de prévenir tout dommage à la machine et à son environnement. Le linge doit être disposé à nouveau et essoré une nouvelle fois.

(**) Le tambour n'est pas nettoyé régulièrement. >>> *Procédez à un nettoyage régulier du tambour. Voir section 6.2*



MISE EN GARDE

Si vous ne parvenez pas à résoudre le problème malgré le respect des consignes prescrites dans la présente section, contactez votre revendeur ou l'agent de service agréé. N'essayez jamais de réparer un appareil endommagé par vous même.