

PROLINE

**FOUR A MICRO-ONDE
GM202W**

PROLINE

MICRO-ONDES MAGNETRONOVEN

GM202W



MANUEL D'UTILISATION HANDLEIDING

FR











NL

EN

ES

PT

TABLE DES MATIÈRES

	INSTRUCTIONS DE SÉCURITÉ IMPORTANTES.....	p. 02
	USTENSILES DE CUISSON.....	p. 06
	DESCRIPTION DU FOUR.....	p. 08
	INSTALLATION DU FOUR À MICRO-ONDES.....	p. 09
	PANNEAU DE CONTRÔLE.....	p. 11
	FONCTIONNEMENT.....	p. 12
	NETTOYAGE ET ENTRETIEN.....	p. 15
	SPÉCIFICATIONS.....	p. 16
	DÉPANNAGE.....	p. 17
	MISE AU REBUT.....	p. 18

⚠ INSTRUCTIONS DE SÉCURITÉ IMPORTANTES

INSTRUCTIONS DE SÉCURITÉ IMPORTANTES LIRE AVEC ATTENTION ET GARDER POUR DE FUTURES UTILISATIONS AVERTISSEMENTS

- Cet appareil est destiné à être utilisé dans des applications domestiques et analogues telles que:
 - les coins cuisines réservés au personnel des magasins, bureaux et autres environnements professionnels;
 - les fermes;
 - l'utilisation par les clients des hôtels, motels et autres environnements à caractère résidentiel;
 - les environnements de type chambres d'hôtes.
- Cet appareil peut être utilisé par des enfants âgés d'au moins 8 ans et des personnes dont les capacités physiques, sensorielles ou mentales sont réduites ou souffrant d'un manque d'expérience et de connaissances, à condition qu'elles soient placées sous une surveillance ou qu'elles aient reçu des instructions quant à l'utilisation de l'appareil en toute sécurité et en comprennent bien les dangers potentiels.

Les enfants ne doivent pas utiliser l'appareil comme un jouet. Le nettoyage et l'entretien de l'utilisateur ne doivent pas être effectués par des enfants, à moins qu'ils ne soient âgés d'au moins 8 ans et qu'ils soient sous la surveillance d'un adulte.
- Si le câble d'alimentation est endommagé, il doit être remplacé par le fabricant, son service après-vente ou des personnes de qualification similaire afin d'éviter un danger.
- MISE EN GARDE: Si la porte ou le joint de porte est endommagé, le four ne doit pas être mis en fonctionnement avant d'avoir été réparé par une personne compétente.
- MISE EN GARDE: Il est dangereux pour quiconque autre qu'une personne compétente d'effectuer des opérations de maintenance ou de réparation entraînant le retrait d'un couvercle qui protège de l'exposition à l'énergie micro-ondes.
- MISE EN GARDE: Les liquides et autres aliments ne doivent pas être chauffés dans des contenants fermés hermétiquement car

ils risquent d'exploser.

- Laissez un espace libre minimal de 30 cm au-dessus de la surface supérieure du four.
- N'utiliser que des ustensiles appropriés à l'usage dans les fours micro-ondes.
- Pendant le chauffage de denrées alimentaires dans des contenants en plastique, en carton ou en papier, garder un œil sur le four en raison de la possibilité d'inflammation.
- Le four à micro-ondes est prévu pour chauffer des denrées alimentaires et des boissons. Le séchage de denrées alimentaires ou de linge et le chauffage de coussins chauffants, pantoufles, éponges, linge humide et autres articles similaires peuvent entraîner des risques de blessures, d'inflammation ou de feu.
- Si de la fumée est émise, arrêter ou débrancher le four et garder la porte fermée pour étouffer les flammes éventuelles.
- Le chauffage des boissons par micro-ondes peut provoquer un jaillissement brusque et différé de liquide en ébullition, aussi des précautions doivent-elles être prises lors de la manipulation du récipient.
- Le contenu des biberons et des pots d'aliments pour bébé doit être remué ou agité et la température doit en être vérifiée avant consommation, de façon à éviter les brûlures.
- Il n'est pas recommandé de chauffer les œufs dans leur coquille et les œufs durs entiers dans un four micro-ondes car ils risquent d'exploser, même après la fin de cuisson.
- En ce qui concerne les informations détaillées pour nettoyer les joints de portes, les cavités, les parties adjacentes et les surfaces en contact avec les aliments, référez-vous dans la section "NETTOYAGE ET ENTRETIEN" en pages 15-16.
- Il est recommandé de nettoyer le four régulièrement et d'enlever tout dépôt alimentaire.
- Si l'appareil n'est pas maintenu dans un bon état de propreté, sa surface pourrait se dégrader et affecter de façon inexorable la durée de vie de l'appareil et conduire à une situation dangereuse.

- Le four à micro-ondes est destiné à être posé librement.
- L'appareil ne doit pas être placé dans un meuble.
- Appareil de groupe 2 Classe B
Cet appareil est un appareil de Groupe 2 car il produit intentionnellement de l'énergie à fréquence radioélectrique pour le traitement de la matière et il est destiné à être utilisé dans un local domestique ou un établissement raccordé directement au réseau de distribution d'électricité à basse tension alimentant des bâtiments à usage domestique (Classe B).
- Après un cycle de cuisson, le ventilateur de refroidissement continue de fonctionner pendant un certain temps, afin de garantir un refroidissement plus rapide et une meilleure fiabilité du four.
- Les récipients métalliques pour aliments et boissons ne sont pas admis lors de la cuisson par micro-ondes.
- L'appareil ne doit pas être nettoyé à la vapeur.
- Le dos de l'appareil doit être placé contre un mur.
- Maintenir l'appareil et son cordon hors de portée des enfants de moins de 8 ans.
- Cet appareil n'est pas destiné à être mis en fonctionnement au moyen d'une minuterie extérieure ou par un système de commande à distance séparé.



Les surfaces sont susceptibles de devenir chaudes au cours de l'utilisation.

- La température des surfaces accessibles peut être élevée lorsque l'appareil est en fonctionnement.
- Lors de son utilisation, l'appareil devient chaud. Faire attention à ne pas toucher les éléments chauffants situés à l'intérieur du four.
- La porte ou la surface extérieure peuvent devenir chaudes lorsque l'appareil fonctionne.
- Mise en garde: Si l'appareil fonctionne en mode combiné, il est recommandé

- que les enfants n'utilisent le four que sous la surveillance d'adultes en raison des températures générées.

INFORMATIONS IMPORTANTES DE SÉCURITÉ

- Avant toute période de non utilisation prolongée du four à micro-ondes, déconnectez-le de l'alimentation électrique en débranchant le câble de la prise électrique.
- La prise d'alimentation est le principal moyen de déconnexion de l'appareil et doit donc rester accessible en permanence.
- Le mécanisme de la porte du four à micro-ondes comporte des verrous de sécurité qui stoppent la cuisson lorsque la porte est ouverte. Le four à micro-ondes ne peut donc pas fonctionner lorsque la porte est ouverte. Le fonctionnement du four à micro-ondes avec sa porte ouverte pourrait provoquer une exposition dangereuse à l'énergie des micro-ondes. Il est important de ne pas modifier le mécanisme de la porte.
- Veillez à ce qu'aucun liquide, eau ou autre, ne pénètre à l'intérieur du four par ses orifices de ventilation.
- Ne placez aucun objet entre le devant du four et sa porte. Ne laissez pas les résidus d'aliment ou de produit de nettoyage s'accumuler sur les surfaces d'étanchéité.
- N'utilisez pas de récipient à parois verticales et goulot étroit.
- Mélangez les liquides à mi-cuisson, puis remettez-les dans le four à micro-ondes pour effectuer la deuxième moitié de la cuisson.
- Une fois la cuisson terminée, laissez toujours les aliments reposer un moment, mélangez-les ou secouez-les, et vérifiez prudemment leur température avant de les consommer.

USTENSILES DE CUISSON

Les ustensiles de cuisson doivent être inspectés afin de garantir qu'ils peuvent aller au four à micro-ondes.

Matériaux pouvant aller au four à micro-ondes

Ustensiles	Remarques
Plat brunisseur	Respectez les instructions du fabricant. Le fond du plat doit se trouver à au moins 5 mm au-dessus du plateau tournant. Une utilisation incorrecte peut provoquer la casse du plateau tournant.
Vaisselle	Exclusivement ceux compatibles avec les fours à micro-ondes. Respectez les instructions du fabricant. N'utilisez pas de récipient fissuré ou ébréché.
Pots en verre	Retirez toujours leur couvercle. Utilisez-les uniquement pour réchauffer des aliments à des températures peu élevées. La plupart des pichets en verre ne résistent pas à des températures élevées et peuvent se briser.
Ustensiles en verre	Uniquement des récipients en verre thermorésistant conçus pour une utilisation dans un four à micro-ondes. Assurez-vous qu'ils ne comportent pas de décoration métallique. N'utilisez pas de récipient fissuré ou ébréché.
Sachets de cuisson au four	Respectez les instructions du fabricant. Ne les fermez pas avec une attache métallique. Faites plusieurs incisions pour que la vapeur puisse sortir.
Assiettes et verres en papier	Uniquement pour cuire/réchauffer sur une durée courte. Ne laissez pas le four sans surveillance pendant la cuisson.
Serviettes en papier	Pour recouvrir les aliments afin de les réchauffer et absorber les graisses. Uniquement pour de brèves cuissons sous votre surveillance.
Papier sulfurisé	Pour recouvrir les aliments afin d'éviter les éclaboussures ou pour les enrober et les cuire à la vapeur.
Plastique	Exclusivement ceux compatibles avec les fours à micro-ondes. Respectez les instructions du fabricant. Elles doivent porter l'indication « Compatible Micro-ondes ». Certains récipients en plastique ramollissent quand les aliments qu'ils contiennent deviennent chauds. Incisez, percez ou ouvrez partiellement les « sachets de cuisson » et les sachets en plastique hermétiquement fermés conformément aux instructions de leur emballage.
Film plastique	Exclusivement ceux compatibles avec les fours à micro-ondes. Pour recouvrir les aliments pendant la cuisson afin qu'ils conservent leur humidité. Veillez à ce que le film plastique ne touche pas les aliments.
Thermomètres	Utilisez uniquement des thermomètres spécial micro-ondes (thermomètres pour viandes et confiseries).
Papier paraffiné	Utilisez pour recouvrir les aliments afin d'éviter les projections et pour retenir leur humidité.

Matériaux qui ne vont pas au four à micro-ondes

Ustensiles	Remarques
Plat en aluminium	Risque de provoquer des étincelles. Mettez les aliments dans un récipient pouvant aller au four à micro-ondes.
Carton alimentaire	Risque de provoquer des étincelles. Mettez les aliments dans un récipient pouvant aller au four à micro-ondes.
Ustensiles en métal ou comportant du métal	Le métal bloque l'énergie des micro-ondes en sorte que les aliments ne peuvent pas cuire. Le métal risque de provoquer des étincelles.
Attaches avec fil métallique	Peuvent provoquer des étincelles et un feu dans le four.
Sachets en papier	Risque d'incendie dans le four.
Mousse en plastique	Les mousses en plastique peuvent fondre ou contaminer les liquides chauffés dans le four si elles sont exposées à des températures élevées.
Bois	Dans un four à micro-ondes, le bois peut sécher et se fissurer ou craquer.

REMARQUE :

- Faites attention lorsque vous sortez un plat ou le plateau tournant en verre du four, car ils peuvent être brûlants suite à la cuisson.
- Utilisez exclusivement un thermomètre conçu pour une utilisation dans un four à micro-ondes.
- Veillez à ce que le plateau rotatif soit correctement positionné dans le four lorsqu'il fonctionne.

DESCRIPTION DU FOUR

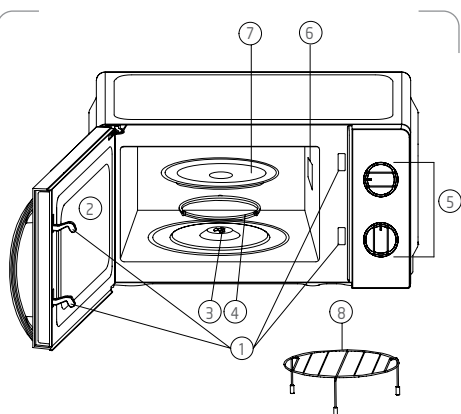

1. Système de verrouillage de la porte
2. Fenêtre d'observation
3. Entraîneur
4. Anneau tournant
5. Panneau de contrôle
6. Guide d'ondes
7. Plateau en verre
8. Grille

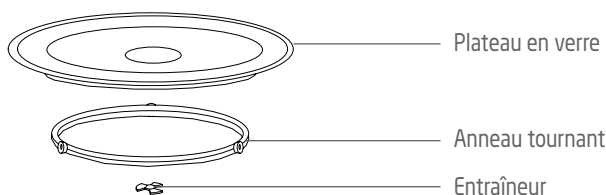

Plateau rotatif

- Ne placez en aucun cas le plateau à l'envers. Veillez à ce que la rotation du plateau ne soit jamais bloquée : il doit pouvoir tourner librement.
- Ne faites jamais fonctionner le four sans le plateau et l'anneau tournant en place.
- Tous les aliments et récipients contenant des aliments doivent toujours être placés sur le plateau en verre pour la cuisson.
- Si le plateau ou l'anneau tournant se fissure ou se brise, cessez d'utiliser votre four et contactez le centre de réparation agréé le plus proche.

INSTALLATION DU FOUR À MICRO-ONDES

Préparation

Enlevez tous les matériaux d'emballage et les accessoires. Examinez le four et vérifiez qu'il ne comporte pas de dommages, par exemple que sa porte ne soit pas cassée ou cabossée. N'installez pas le four à micro-ondes s'il est endommagé. Cavit  : Retirez tous les films de protection pr sents sur les surfaces de la cavit  du four   micro-ondes.

Ne retirez pas la plaque Mica marron claire fix e   l'int rieur de la cavit  du four, car elle sert   prot ger le magn tron.

Position

- S lectionnez une surface horizontale offrant un espace ouvert suffisant pour les ouvertures d'entr e et/ou de sortie d'air.

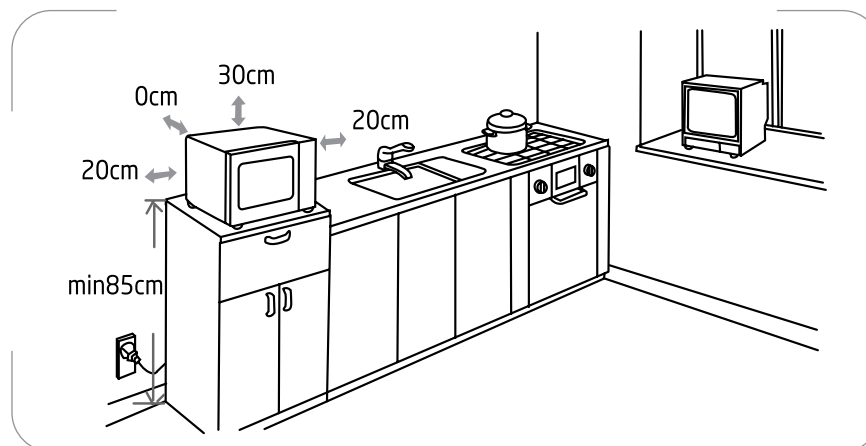

- Le four   micro-ondes doit  tre plac  sur une surface se trouvant   une hauteur minimale de 85 cm par rapport au sol.
- Un espace vide minimum de 20 cm est n cessaire de chaque c t  du four.
- Un espace d gag  d'une hauteur minimale de 30 cm est n cessaire au-dessus de la surface sup rieure du four.
- N'enlevez pas les pieds situ s sous le four   micro-ondes.
- Ne bloquez pas les orifices d'entr e et/ou de sortie d'air car cela peut endommager le four.
-  loignez autant que possible le four   micro-ondes des t l viseurs et radios.
- L'utilisation d'un four   micro-ondes peut provoquer des interf rences perturbant la r ception de vos radios ou t l viseurs.

- Branchez le câble d'alimentation du four sur une prise de courant mise à la terre. Vérifiez que la tension et la fréquence du courant qu'elle fournit sont identiques à celles indiquées sur la plaque signalétique de l'appareil.
- **AVERTISSEMENT** : N'installez pas le four au-dessus d'une table de cuisson ou d'un autre appareil produisant de la chaleur. Si l'appareil est installé à proximité ou au-dessus d'une source de chaleur, cela peut l'endommager et annule sa garantie.

PANNEAU DE CONTRÔLE

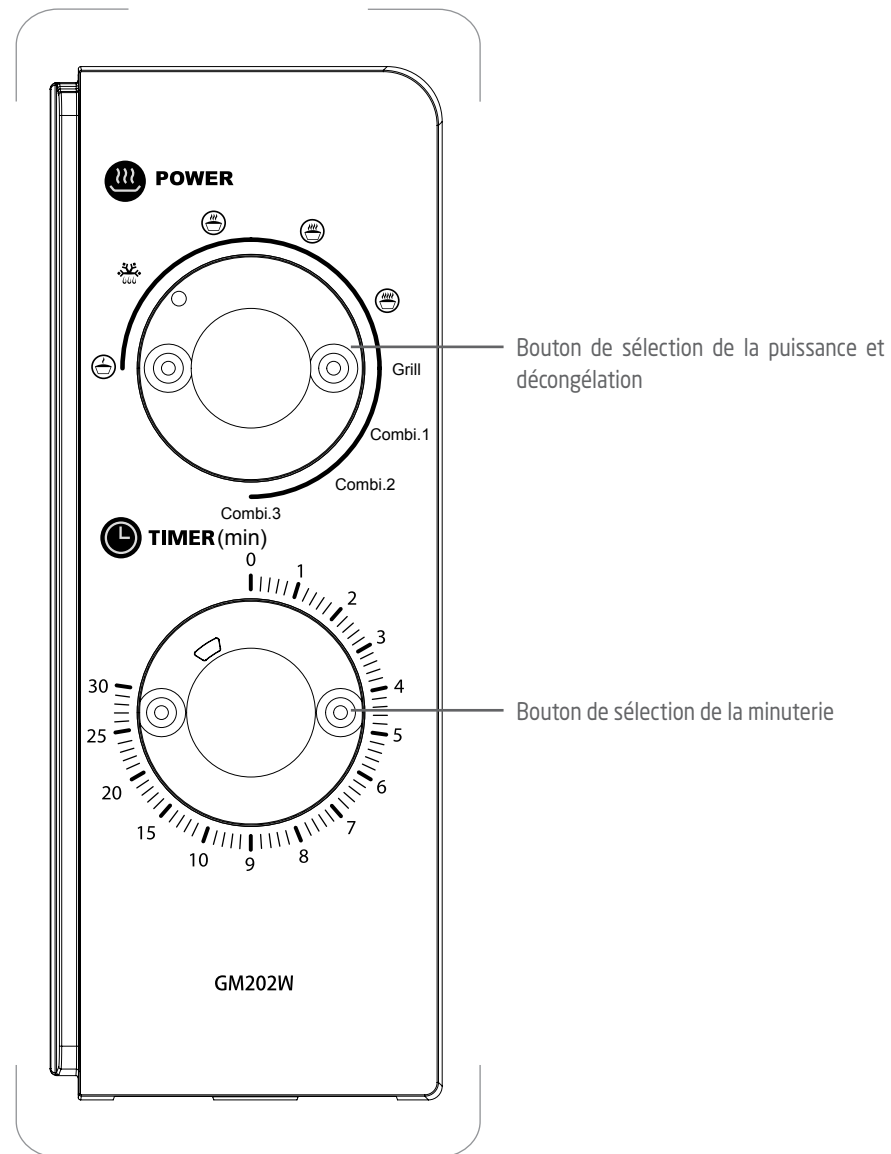





FONCTIONNEMENT

Le panneau de contrôle du four comprend deux boutons de réglage.

Bouton de sélection de la puissance et décongélation

Utilisez ce bouton pour sélectionner le niveau de puissance avec lequel vous voulez cuisiner.

Tableau explicatif des niveaux de puissance:

Réglage de la puissance	Puissance	Réglage de la puissance	Puissance	Adapté pour
 Bas	18%	Grill	100% gril	Des morceaux de viande, de steak, de poulet
 Décongélation	36%	Combi.1	70% au gril, 30% au micro.	Poisson, pommes de terre, gratin
 Moyen	58%	Combi.2	51% au gril, 49% au micro.	Pudding, omelettes, pommes de terre au four
 Moyen-Haut	81%			
 Haut	100%	Combi.3	33% au gril, 67% au micro.	La volaille

Le temps de décongélation est variable en fonction du type d'aliment, de sa consistance.

Voici un tableau de référence des durées de décongélation pour divers aliments.

Aliment	Poids	Durée de décongélation
Viande	0.1 ~ 1.0 kg	2 min ~ 12 min
Volaille	0.2 ~ 1.0 kg	3 min ~ 12 min
Fruits de mer	0.1 ~ 0.9 kg .	2 min ~ 7 min

Bouton de sélection du minuteur

Utilisez ce bouton pour sélectionner la durée de cuisson désirée. La durée de cuisson maximale réglable pour chaque cycle de cuisson est de 30 minutes.

Si la durée de cuisson sélectionnée est inférieure à 10 minutes, tournez le bouton du minuteur au-delà de 10 minutes puis retournez à la durée de cuisson désirée.

REMARQUE:

Dès que vous tournez le bouton du minuteur, le four se met en marche. Lorsque la durée choisie du minuteur sera écoulée, le four sonnera et s'éteindra automatiquement.

Pour déterminer la durée de cuisson appropriée aux aliments, respectez les instructions indiquées sur l'emballage des plats préparés et des aliments congelés.

Ne programmez pas une durée de cuisson plus longue que la durée nécessaire. Cela permet d'éviter de trop cuire les aliments ou de les enflammer.

ATTENTION:

REMETTEZ TOUJOURS LE BOUTON DU MINUTEUR EN POSITION 0 quand vous sortez les aliments du four à la fin d'un cycle de cuisson ou quand vous n'utilisez pas le four.

Aliments

Aliments interdits

Si vous utilisez une méthode de cuisson utilisant les micro-ondes, vous ne devez jamais :

- Essayer de frire des aliments - Il est impossible de contrôler la température de l'huile et des autres matières grasses - Risque d'incendie.
- Tenter de cuire ou de chauffer des œufs encore dans leur coquille, des œufs durs avec ou sans leur coquille, ou des escargots - Ils risqueraient d'exploser.
- Essayer de cuire des aliments recouverts d'une coque intacte (par exemple les châtaignes) ou d'une peau dure (par exemple les tomates, les pommes de terre ou les saucisses) - Percez toujours leur peau.

Températures des aliments

Les micro-ondes ne chauffent que les aliments. Les récipients peuvent donc rester totalement ou partiellement froids alors que les aliments qu'ils contiennent sont brûlants.

Pour éviter tout risque de brûlure, mélangez systématiquement les aliments et vérifiez soigneusement leur température avant de les servir - Cela est particulièrement important pour les aliments destinés aux enfants.

Secouez complètement les biberons et versez quelques gouttes de liquide sur le dos de votre poignet pour en contrôler la température.

Préparer les aliments à cuire

Avant de réchauffer des biberons ou des petits pots, retirez-en les tétines et les couvercles.

Pensez à recouvrir les récipients pour éviter :

- Des projections dans la cavité du four.
- Un dessèchement des aliments.

Chauffer des liquides

Les liquides chauffés aux micro-ondes peuvent se mettre brusquement à déborder après que vous ayez sorti le récipient les contenant. Cela est dû au fait que lorsque la température atteint le point d'ébullition, la vapeur tend à rester prisonnière dans le liquide jusqu'à ce qu'il soit remué.

Afin de vous prémunir contre le risque de brûlures dues à ce phénomène, mettez toujours une cuillère en plastique dans les liquides à chauffer.

Il est facile de tester les récipients pour vous assurer qu'ils sont « transparents » aux micro-ondes.

Placez le récipient à tester sur le plateau rotatif avec un verre d'eau, puis faites fonctionner le four une minute à la puissance maximale.

Au bout d'une minute :

- Si le récipient est froid, cela indique qu'il est "transparent" et peut aller au four à micro-ondes.
- Si le récipient est chaud ou brûlant, cela indique qu'il absorbe tout ou partie des micro-ondes et ne doit donc pas être utilisé pour cuire des aliments aux micro-ondes.

NETTOYAGE ET ENTRETIEN

Avant toute opération d'entretien ou de nettoyage du four à micro-ondes, débranchez-le et attendez qu'il refroidisse jusqu'à la température ambiante.

Conseils généraux

Un nettoyage fréquent du four permet d'éviter la formation de fumées et de mauvaises odeurs pendant la cuisson, ainsi que l'apparition d'étincelles dans la cavité du four et sur le pourtour du joint de la porte.

Veillez à ce qu'il n'y ait pas d'accumulation de dépôts alimentaires ou de graisses dans la cavité du four ni sur le joint de porte.

Veillez à ce que le capot du guide d'ondes reste toujours propre. Si vous laissez des dépôts alimentaires ou des graisses s'accumuler sur le capot, des étincelles peuvent se produire, endommager votre four et annuler la garantie.

Porte du four à micro-ondes

Enlevez tous les dépôts alimentaires et graisses présents entre le joint de porte et la cavité du four avec un chiffon humide. Il est très important de veiller à ce que cette zone reste toujours propre.

Parois internes

Enlevez toutes les projections de graisses des parois internes du four et la porte au moyen d'un chiffon légèrement imbibé d'eau.

Veillez particulièrement à maintenir le joint de porte et le compartiment interne du four propres pour garantir que la porte se ferme complètement et pour éviter qu'il n'y ait des projections hors de la cavité du four par la porte.

N'utilisez pas d'ustensile abrasif, comme un tampon à récurer, car il risque d'endommager les surfaces de la cavité du four et de la porte.

Surfaces externes

Nettoyez les surfaces externes du four avec un chiffon humide.

N'utilisez pas de produit abrasif, comme un tampon à récurer, car il

risquerait d'endommager les surfaces décoratives externes. Veillez à ce que de l'eau ne pénètre pas à l'intérieur de l'appareil par ses ouïes de ventilation.

Les accessoires doivent être lavés à la main avec de l'eau chaude savonneuse.

ATTENTION:

Certains capots de guide d'ondes peuvent être facilement endommagés, faites attention à ne pas les détériorer pendant le nettoyage.

Ne lavez pas les accessoires au lave-vaisselle.

Nettoyage des surfaces en contact avec les aliments

Pour des raisons d'hygiène, le plateau en verre doit être nettoyé régulièrement, car il peut entrer en contact avec les aliments.

Nettoyez-le à l'eau chaude savonneuse, puis séchez-le soigneusement.

Si l'intérieur de la cavité interne du four et le joint de porte ne sont pas maintenus parfaitement propres, le four risque d'être endommagé par des étincelles se produisant dans sa cavité interne. Ce type de détériorations annule la garantie.

Ne grattez jamais les parois internes du four avec un objet coupant.

SPÉCIFICATIONS

Tension et fréquence nominales :	230-240 V ~ 50 Hz
Puissance d'entrée nominale (Micro-ondes) :	1100 W
Puissance de sortie nominale (Micro-ondes) :	700 W
Fréquence des micro-ondes :	2450 MHz
Puissance d'entrée nominale (Gril) :	900W

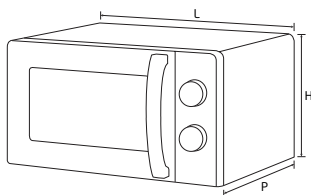

Dimensions (extérieur)	(H) 243 x (L) 446 x (P) 369 mm
Dimensions (cavité / intérieur)	(H) 172 x (L) 301 x (P) 311 mm
Poids (approx.)	10.4 kg

⊗ DÉPANNAGE

Phénomènes normaux	
Le four à micro-ondes crée des interférences qui perturbent la réception de votre téléviseur.	Lorsque le four à micro-ondes est en marche, cela peut perturber la réception de vos radios et téléviseurs. C'est un phénomène que l'on retrouve avec d'autres appareils de petit électroménager, par exemple les mixeurs, les aspirateurs et les ventilateurs. Ce phénomène est normal.
L'éclairage intérieur du four est faible.	Pendant la cuisson aux micro-ondes à faible puissance, l'éclairage interne du four peut faiblir. Ce phénomène est normal.
De la buée s'accumule sur la porte et de l'air chaud sort par les ouvertures de ventilation.	Pendant la cuisson, les aliments peuvent produire de la vapeur. La plus grande partie de la vapeur s'échappe par les orifices de ventilation du four. Néanmoins de la vapeur peut s'accumuler dans certains endroits, comme sur la porte du four. Ce phénomène est normal.
Le four est mis en marche accidentellement alors qu'il est vide.	Il est interdit de faire fonctionner l'appareil sans aliments à l'intérieur. C'est très DANGEREUX.

Problème	Causes possibles	Solution
Impossible de mettre le four en marche.	Son câble d'alimentation n'est pas correctement branché.	Débranchez l'appareil, puis rebranchez-le au bout de 10 secondes.
	La prise de courant ne fonctionne pas correctement.	Testez la prise de courant en branchant un autre appareil dessus.
Le four ne chauffe pas.	Sa porte n'est pas bien fermée.	Fermez complètement la porte.
Le plateau en verre fait du bruit quand le four à micro-ondes est en marche.	L'anneau rotatif ou le bas du compartiment interne du four est sale.	Reportez-vous au chapitre « NETTOYAGE ET ENTRETIEN » et nettoyez les pièces sales.
	Le plateau en verre n'est pas correctement positionné.	Positionnez correctement le plateau en verre.

MISE AU REBUT



En tant que distributeur responsable, nous accordons une grande importance à la protection de l'environnement.

Nous vous encourageons à respecter les procédures correctes de mise au rebut de votre appareil, des piles et des éléments d'emballage. Cela aidera à préserver les ressources naturelles et à garantir qu'il soit recyclé d'une manière respectueuse de la santé et de l'environnement.

Vous devez jeter ce produit et son emballage selon les lois et les règles locales. Puisque ce produit contient des composants électroniques et parfois des piles, le produit et ses accessoires doivent être jetés séparément des déchets domestiques lorsque le produit est en fin de vie.

Pour plus de renseignements sur les procédures de mise au rebut et de recyclage, contactez les autorités de votre commune.

Apportez l'appareil à un point de collecte local pour qu'il soit recyclé. Certains centres acceptent les produits gratuitement.

Hotline Darty France

Quels que soient votre panne et le lieu d'achat de votre produit en France, avant de vous déplacer en magasin Darty, appelez le 0 978 970 970 (prix d'un appel local) 7j/7 et 24h/24.

Hotline Vanden Borre

Le service après-vente est joignable au +32 2 334 00 00, du lundi au samedi de 8h à 18h.

Hotline Fnac France

Quels que soient votre panne et le lieu d'achat de votre produit en France, avant de vous déplacer en magasin Fnac, appelez le 0 969 324 334 du lundi au samedi (8h30-21h00) et le dimanche et jours fériés (10h00-18h00). (prix d'un appel local)

En raison des mises au point et améliorations constamment apportées à nos produits, de petites incohérences peuvent apparaître dans ces instructions. Veuillez nous excuser pour la gêne occasionnée.



Etablissements Darty & fils ©,
129 Avenue Gallieni, 93140 Bondy, France 01/06/2021

Déclaration UE de Conformité N°862021062363

*EU Declaration of Conformity
EU- Conformiteitsverklaring
Declaración UE de Conformidad
Declaração UE de Conformidade*

Description du produit –

Micros-ondes

*Product Description:
Productbeschrijving:
Descripción del producto:
Descrição do produto:*

*Microwave oven
Magnetronoven
Microondas
Microondas*



Marque –

Brand /Merk /Marca:

Proline

Référence commerciale –

GM202W

*Model number:
/Modelnummer / Numero de modelo /
Numero do modelo:*

Nous déclarons que le produit ci-dessus a été évalué et jugé conforme aux dispositions des directives et des normes européennes énumérées ci-après:

We declare that the above product has been evaluated and deemed to comply with the requirements of the listed European Directives and standards:

Wij verklaren dat het hierboven vermeld product is beoordeeld overeenkomstig en geacht te voldoen aan de eisen van genoemde Europese Richtlijnen en normen:

Declaramos que el producto mencionado anteriormente ha sido evaluado y se ha estimado que cumple con las normas y los requisitos de las Directivas Europeas enunciadas:

Declaramos que o produto apresentado acima foi avaliado e considerado em conformidade com os requisitos das diretivas e normas europeias listadas:

Reference number

- 2014/30/EU
- 2014/35/EU
- 2009/125/EC
- 2011/65/EU & (EU) 2015/863

Title

EMC Directive (EMC)
Low Voltage Directive (LVD)
Eco design requirements for energy-related products (ErP)
RoHS

EMC:

EN 55011:2016
EN 55014-1:2017
EN 55014-2:2015
EN 61000-3-2:2014
EN 61000-3-3:2013

LVD :

EN 60335-1:2012+A11:2014+A13:2017+A1:2019+A14:2019+A2:2019
EN 60335-2-25:2012+A1:2015+A2:2016
EN60335-2-9:2003+A1+A2+A12+A13
EN 62233:2008

ErP :

(EC) No 1275/2008
(EU) No 801/2013
EN 50564:2011

La présente déclaration de conformité est établie sous la seule responsabilité du fabricant.

This declaration of conformity is drawn up under the sole responsibility of the manufacturer.
Deze conformiteitsverklaring wordt uitsluitend onder de verantwoordelijkheid afgelegd van de fabrikant.
Esta declaración de conformidad se redacta bajo la exclusiva responsabilidad del fabricante.
Esta declaração de conformidade é redigida sob a responsabilidade exclusiva do fabricante.

Le responsable de cette déclaration est :

The person responsible for this declaration is:
De verantwoordelijke persoon voor deze verklaring is:
La persona responsable de esta declaración es:
A pessoa responsável por esta declaração é:

Signé par et au nom de – Signed by and on behalf of: **Etablissements Darty & Fils**

Nom – Name : **Hervé HEDOUIS**

Fonction – Position: **General Manager Direct Sourcing**

Place, Date / Lieu :
Bondy, juin 10, 2021

DocuSigned by:
Hervé Hedouis
EB110BB7CA6C45A...

