

BRANDT

TV LCD 30 A 38 POUCES B3232HD

MANUEL D'UTILISATION



Besoin d'aide ?

Rendez-vous sur votre communauté <https://sav.darty.com>



Brandt

B3232HD LED



**NOTICE D'UTILISATION
GEBRUIKSAANWIJZING
MANUAL DE INSTRUCCIONES
MANUAL DE INSTRUÇÕES
INSTRUCTION MANUAL**

Table des matières

AVERTISSEMENTS.....	2
DESCRIPTION DU PRODUIT.....	3
ASSEMBLAGE.....	4
TÉLÉCOMMANDE.....	5
BRANCHEMENTS.....	6
FONCTIONS DE BASE.....	10
UTILISER LES MENUS.....	12
SPÉCIFICATIONS.....	14
DÉPANNAGE.....	14

AVERTISSEMENTS

- Cet appareil est destiné à un usage domestique uniquement. Toute utilisation autre que celle prévue pour cet appareil, ou pour une autre application que celle prévue, par exemple une application commerciale, est interdite.
- **Aération**
Prévoyez un espace libre d'au moins 10 cm tout autour du produit.
- Il convient que l'aération ne soit pas gênée par l'obstruction des ouvertures d'aération par des objets tels que journaux, nappes, rideaux, etc.
- Il convient de ne pas placer sur l'appareil de sources de flammes nues, telles que des bougies allumées.
- Il convient d'attirer l'attention sur les problèmes d'environnement dus à la mise au rebut des piles usagées de façon sûre. Déposez-les dans des bacs de collecte prévus pour cet effet (renseignez-vous auprès de votre revendeur afin de protéger l'environnement).
- Cet appareil n'est pas destiné à être utilisé sous un climat tropical.
- L'appareil ne doit pas être exposé à des égouttements d'eau ou des éclaboussures et de plus qu'aucun objet rempli de liquide tel que des vases ne doit être placé sur l'appareil.
- Déposez vos piles usagées auprès d'installation de recyclage pour protéger notre environnement.
- Les piles (piles installées) ne doivent pas être exposées à une chaleur excessive telle que celle du soleil, d'un feu ou d'origine similaire.
- **ATTENTION**
Danger d'explosion si la pile n'est pas remplacée correctement. Ne remplacer que par le même type ou un type équivalent.
- Lorsque la prise du réseau d'alimentation ou une prise placée sur l'appareil est utilisée comme dispositif de déconnexion, ce dispositif doit demeurer aisément accessible.



PENSEZ AU TRI !
ENSEMBLE RÉDUISONS
L'IMPACT ENVIRONNEMENTAL
DES EMBALLAGES

**BARQUETTE ET
FILM PLASTIQUE**

À JETER

ÉTUI CARTON

À RECYCLER



CONSIGNE POUVANT VARIER LOCALEMENT > WWW.CONSIGNESDETRI.FR

CONSIGNES DE SÉCURITÉ IMPORTANTES



POUR RÉDUIRE LE RISQUE DE CHOC ÉLECTRIQUE, NE DÉMONTÉZ PAS DE CAPOT. AUCUNE PIÈCE INTERNE DE CET APPAREIL N'EST RÉPARABLE PAR L'UTILISATEUR. FAITES APPEL À DU PERSONNEL DE RÉPARATION QUALIFIÉ.



Ce marquage indique que l'unité est conforme à la directive européenne relative aux équipements radio.

- Lisez ces instructions et conservez-les pour consultation ultérieure. Respectez toutes les instructions.
- N'utilisez pas cet appareil près d'un endroit où il y a de l'eau.
- Nettoyez l'appareil exclusivement avec un chiffon sec.
- N'installez pas l'appareil près d'une source de chaleur, par exemple des radiateurs, grilles de distribution de chauffage, cuisinières et autres appareils (y compris les amplificateurs) produisant de la chaleur.
- Débranchez l'appareil quand il y a un orage et avant toute période d'inutilisation prolongée.
- Pendant le nettoyage, débranchez le cordon d'alimentation, puis essuyez doucement l'appareil avec un chiffon doux pour éviter de le rayer. Ne pulvérisez pas d'eau ni d'autre liquide directement sur le téléviseur, car cela pourrait provoquer un choc électrique. Ne nettoyez pas l'appareil avec des substances chimiques, par



Ce symbole indique que l'unité est pourvue d'une double isolation.



Ce symbole indique que la notice d'utilisation fournie avec l'appareil contient des instructions importantes concernant l'utilisation et l'entretien de l'appareil.



Ce symbole indique qu'une tension dangereuse présentant un risque de choc électrique est présente dans cette unité.

DESCRIPTION DU PRODUIT

Vues avant et latérale

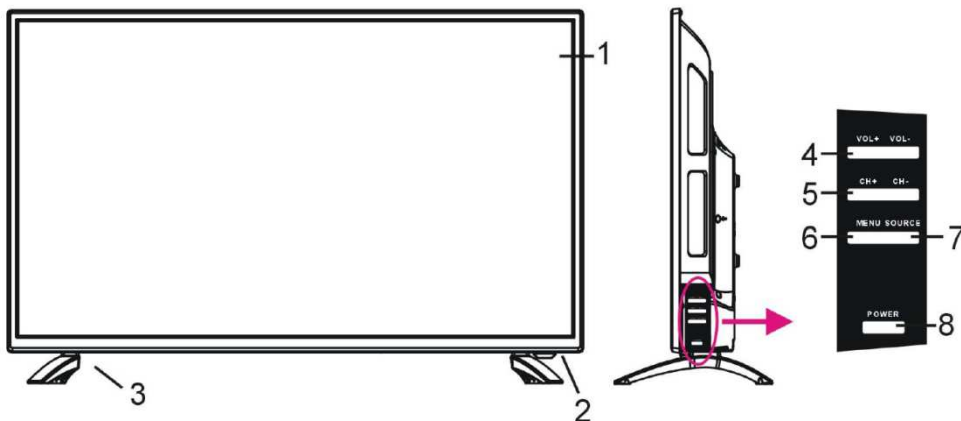

1. Écran
2. Voyant d'alimentation / Capteur des signaux de la télécommande
3. Pied
4. Bouton VOL+/- : Régler le volume.
5. Bouton CH+/- : Sélectionner la chaîne précédente/suivante ou se déplacer vers le haut/bas.
6. Bouton MENU : Afficher le menu principal.
7. Bouton SOURCE : Changer la source d'entrée.
8. Bouton MARCHE/ARRÊT : Allumer ou éteindre l'appareil.



Afin d'éviter des dommages auditifs éventuels, ne pas écouter à un niveau sonore élevé pendant une longue durée.

- exemple de l'alcool, des diluants ou du benzène.
- Installez votre téléviseur dans un endroit bien aéré. N'installez pas l'appareil dans un espace confiné, par exemple dans une bibliothèque. Ne couvrez pas l'appareil avec du tissu ou d'autres matières quand il est branché. N'installez pas l'appareil dans un endroit excessivement poussiéreux.
- N'appuyez pas fortement sur l'écran avec la main ou un objet coupant, par exemple un clou, un stylo ou un crayon, et ne le rayez pas.
- Veillez à ce que l'appareil ne subisse pas de choc et à ce qu'aucun objet ne tombe dans l'appareil, et ne faites rien tomber sur l'écran.

Vue arrière

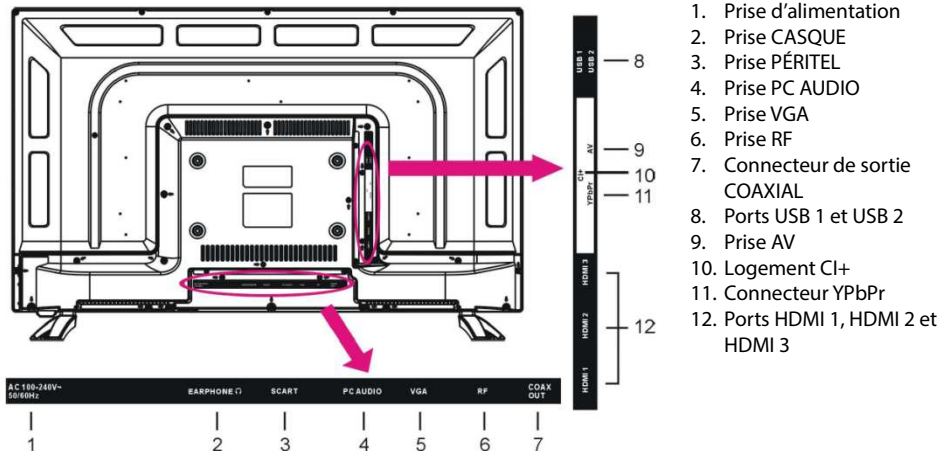

ASSEMBLAGE

Assembler les pieds

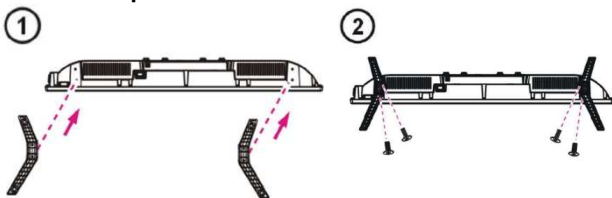

ATTENTION : Lors de l'assemblage des pieds sur le téléviseur, placez l'écran vers le bas sur une table ou une surface plane sur laquelle vous avez placé un rembourrage pour protéger l'écran des rayures.

Fixation murale

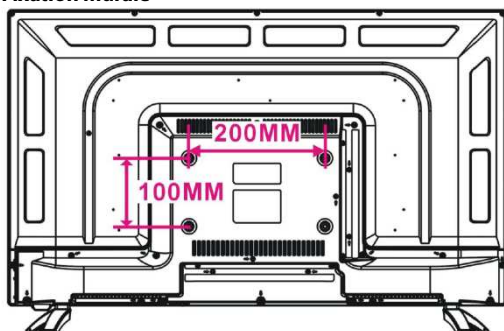

ATTENTION :

- Avant de fixer le téléviseur sur un mur, retirez les pieds en inversant leur procédure d'installation.
- La distance entre les trous doit être de 200 x 100 mm en largeur et en hauteur.
- Serrez les vis (M6 x 10 mm) fermement pour éviter que le téléviseur ne s'incline vers l'avant. Ne les serrez pas excessivement.

TÉLÉCOMMANDE

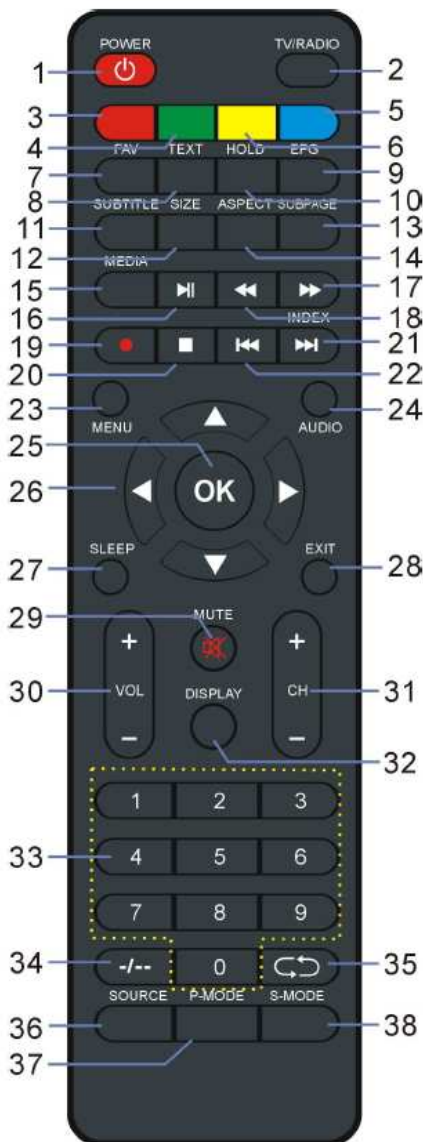

Boutons

1. Marche/Veille
 2. TV/RADIO
 3. ROUGE
 4. VERT
 5. BLEU
 6. JAUNE
- } Boutons de couleur :
Sélection, navigation et utilisation des différentes fonctions.
7. FAV – Afficher la liste des chaînes favorites.
 8. TEXT – Afficher le télétexte disponible.
 9. EPG – Afficher le guide des programmes électronique.
 10. HOLD – Figer le télétexte.
 11. SUBTITLE – Afficher/Cacher les sous-titres.
 12. SIZE – Changer la taille du télétexte.
 13. SUBPAGE – Afficher la sous-page télétexte.
 14. ASPECT – Changer le format d'image.
 15. MEDIA – Accéder au mode USB.
 16. Démarrer la lecture ou la mettre en pause.
 17. Avance rapide.
 18. Retour rapide.
 19. (DTV) – Démarrer l'enregistrement pendant le visionnage des programmes numériques disponibles.
 20. Arrêter la lecture.
 21. Lire le fichier suivant.
INDEX – Afficher la liste des enregistrements ou l'index du télétexte.
 22. Lire le fichier précédent.
 23. MENU
 24. AUDIO
 25. OK – Confirmer la sélection.
 26. Régler le délai de mise en veille.
 27. SLEEP – Régler le délai de mise en veille.
 28. EXIT (Quitter)
 29. MUTE (Sourdine)
 30. VOL +/- : Régler le volume.
 31. CH +/- : Naviguer dans les chaînes mémorisées.
 32. DISPLAY – Afficher les informations disponibles sur le programme.
 33. Boutons numériques (0~9) – Changer de chaîne.
 34. ./- : Changer les chiffres lors du visionnage des programmes.
 35. Retourner à la chaîne précédente.
 36. SOURCE – Sélectionner la source d'entrée désirée.
 37. P-MODE – Accéder au mode Image.
 38. S-MODE – Accéder au mode Audio.

Utiliser la télécommande

1. Ouvrez le couvercle du logement des piles.
2. Insérez deux piles AAA (non fournies) en respectant les marquages de polarité présents dans le logement des piles.
3. Refermez le couvercle du logement des piles.
 - ATTENTION : N'utilisez jamais simultanément des piles neuves et usagées, car cela peut endommager la télécommande.

Pointez la télécommande vers le capteur des signaux de la télécommande du téléviseur.



BRANCHEMENTS

Branchement à l'alimentation électrique

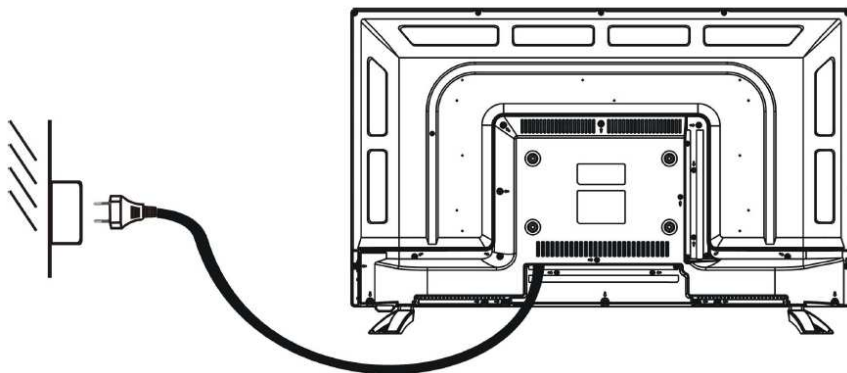

Branchement HDMI

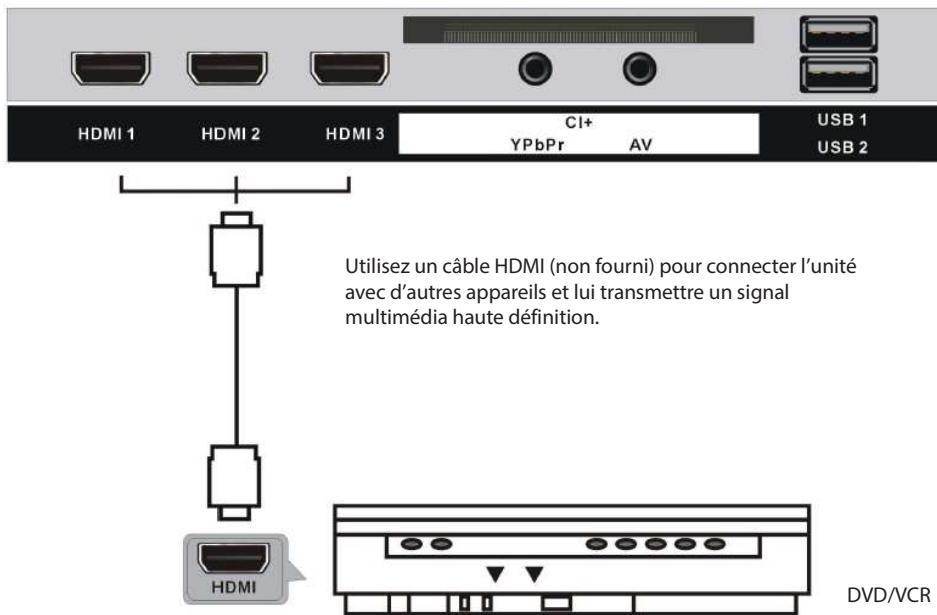

Branchement PC/VGA

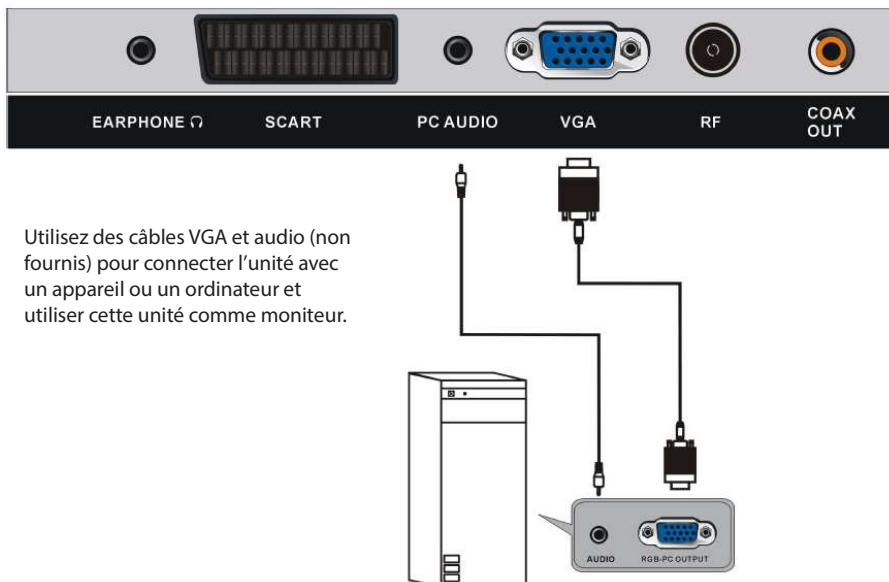

Branchement PÉRITEL

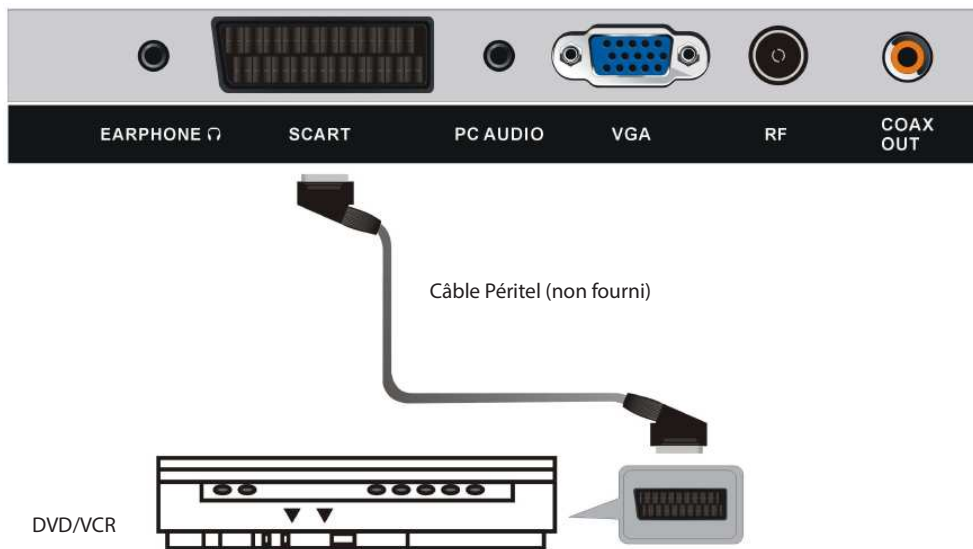

Branchement COAXIAL



Utilisez un câble coaxial (non fourni) pour connecter l'unité avec un amplificateur ou un appareil de décodage audio pourvu d'une sortie audio coaxiale.

Branchement AV (vidéo composite)

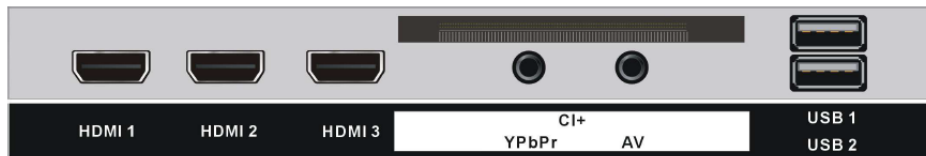

Utilisez des câbles audio G/D (blanc/rouge) et CVBS (jaune)
(non fournis) pour brancher l'unité à d'autres appareils.

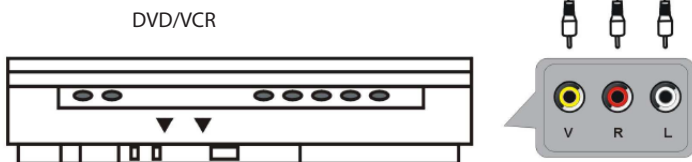

Branchement YPbPr



Câble YPbPr
(non fourni)

Câble audio
(non fourni)

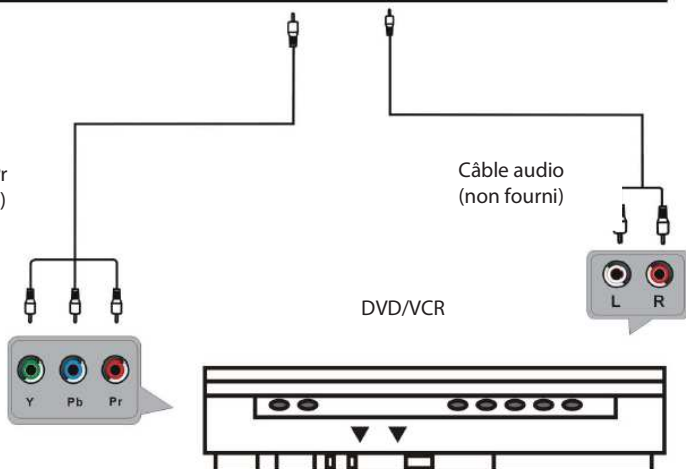

Branchement USB

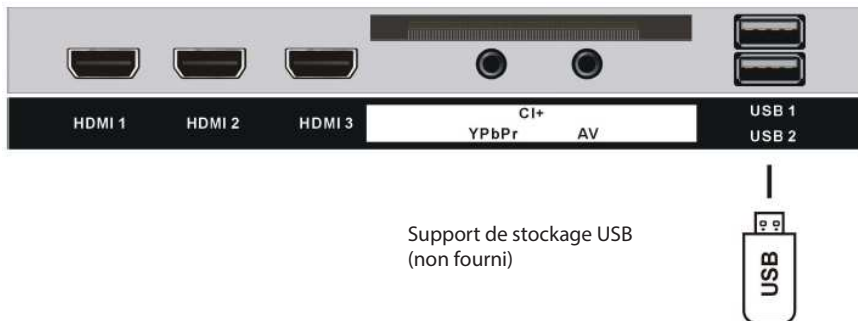

Insérer une carte CI

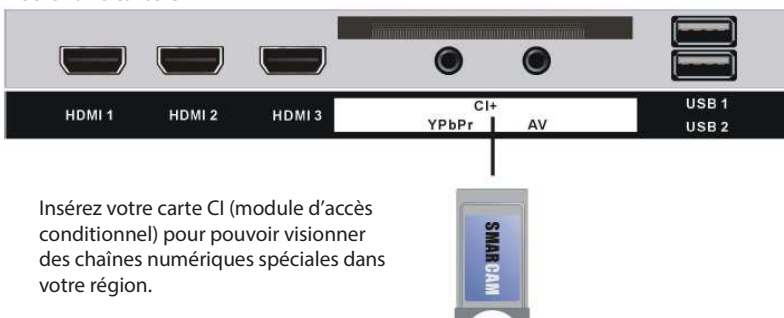

FONCTIONS DE BASE

Vérifiez que tous les branchements nécessaires ont été correctement effectués avant de brancher l'appareil dans une prise murale et de l'allumer.

Regarder la télévision

1. Appuyez sur le bouton marche/arrêt pour allumer l'appareil.
2. Appuyez sur le bouton SOURCE pour sélectionner la source d'entrée analogique (ATV) ou numérique (DTV).
3. Choisissez la chaîne en appuyant sur le bouton CH+ ou CH-, ou sur les boutons numériques (combinés [–/–] si nécessaire) pour saisir directement le numéro de chaîne.

Guide électronique des programmes (EPG)

EPG correspond à Guide Électronique des Programmes. Il est fourni par les fournisseurs de programmes et donne des informations sur les programmes qui seront diffusés. Vous pouvez l'afficher dans le mode numérique en appuyant sur le bouton EPG de la télécommande, le menu s'affiche sur l'écran comme suit :



- Appuyez sur ▲/▼ pour naviguer jusqu'à la chaîne désirée.
- Appuyez sur ► pour afficher les programmes qui seront diffusés, puis appuyez sur ▲/▼ pour vous déplacer vers le haut et le bas dans les différentes plages horaires.
- Appuyez sur le bouton ROUGE pour basculer entre les modes journalier et hebdomadaire.
- Appuyez sur le bouton JAUNE pour afficher le guide des programmes du jour précédent.
- Appuyez sur le bouton BLEU pour afficher le guide des programmes du jour suivant.

Enregistrer

1. Dans le mode DTV, insérez un support de stockage USB formaté, puis appuyez sur ● pour enregistrer le programme que vous êtes en train de visionner.
 - Le menu d'enregistrement s'affiche sur l'écran.



2. Appuyez sur ◀/▶ pour déplacer le curseur et utilisez les boutons numériques pour saisir la valeur désirée, et appuyez sur OK pour confirmer votre réglage.
3. Appuyez sur ■ pour afficher une boîte de dialogue et sélectionnez [OK] pour stopper l'enregistrement. Pour supprimer la boîte de dialogue, sélectionnez [Cancel].

Pour visionner les programmes enregistrés, appuyez sur INDEX pour afficher le menu de la liste des enregistrements. Appuyez sur ▲/▼ pour sélectionner un fichier d'enregistrement et appuyez sur OK pour démarrer la lecture.



Décalage temporel

La fonction de décalage temporel vous permet de mettre en pause le signal TV en direct, puis de recommencer à le visionner quand vous le voulez.

1. Dans le mode DTV, insérez dans votre téléviseur un support de stockage USB formaté.
2. Appuyez sur ►|| puis appuyez sur OK pour démarrer le décalage temporel et mettre le programme en pause. Appuyez à nouveau sur ►|| pour poursuivre le visionnage.
3. Appuyez sur ■ pour arrêter la lecture et appuyez à nouveau pour afficher une boîte de dialogue. Sélectionnez [OK] pour quitter le mode du décalage temporel et retourner au signal TV en direct.

UTILISER LES MENUS

Le bouton MENU vous permet d'accéder à différents paramètres du téléviseur et de les personnaliser.

Naviguer dans les menus du téléviseur

▲/▼ : Mettre en surbrillance les options, si applicable.

OK : Confirmer le réglage ou afficher la page suivante.

◀ : Retourner à la page précédente ou régler la valeur.

▶ : Aller à la page suivante ou régler la valeur.

Installation initiale

Quand le téléviseur est allumé pour la première fois, le menu d'installation suivant s'affiche :

Étape 1

1. Appuyez sur ▲/▼ pour sélectionner le mode Image désiré.
2. Appuyez sur OK pour afficher une boîte de dialogue. Sélectionnez [OK] pour confirmer la sélection.



Étape 2

1. Appuyez sur ▲/▼ pour sélectionner le pays dans lequel vous vivez.
2. Appuyez sur OK pour confirmer.



Étape 3

1. Appuyez sur ▲/▼ pour sélectionner la langue de menu désirée.
2. Appuyez sur OK pour confirmer.



Étape 4

1. Appuyez sur ▲/▼ pour sélectionner l'extinction automatique.
2. Appuyez sur OK pour confirmer.

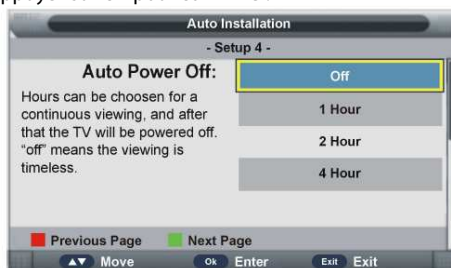

Étape 5

1. Appuyez sur ▲/▼ pour sélectionner le type de connexion désiré.
2. Appuyez sur OK pour confirmer.

Étape 6

1. Appuyez sur ▲/▼ pour sélectionner le type de recherche désiré.
2. Appuyez sur OK pour confirmer.



Image

Dans le menu Image, vous pouvez régler l'image en fonction de vos préférences.

Audio

Le menu Audio vous permet de personnaliser les réglages audio en fonction de vos préférences.

Chaînes

Le menu Chaînes vous permet de gérer les chaînes et les favoris, de sélectionner le pays et le type de connexion TV, de régler la recherche automatique et la recherche manuel DTV/ATV.

Fonctions

Le menu Fonctions vous permet de régler le contrôle parental, de sélectionner la langue de l'interface utilisateur, de modifier les réglages de l'horloge, du minuteur de veille, de l'extinction automatique, etc.

Paramètres

Le menu Paramètres vous permet de modifier les paramètres de délai d'affichage de l'interface utilisateur, du mode ordinateur, du mode Domicile, etc.

SPÉCIFICATIONS

Taille de la dalle :	32 pouces
Résolution de la dalle	1366 x 768
Format d'image	16/9
Contraste	1400/1
Durée de vie	30 000 heures
Format de lecture multimédia USB	Vidéo : AVI, MPEG 1/2 Audio : MP3 Image : JPG/JPEG Texte : TXT
Consommation électrique	< 60 W
Puissance nominale	CA 100-240 V~ 50/60 Hz
Sortie USB :	5 V  500 mA

 Courant continu

 Courant alternatif

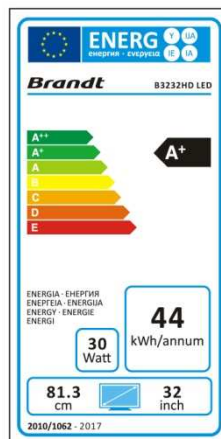

DÉPANNAGE

Problème	Solution possible
L'écran ne s'allume pas ou il n'affiche rien.	<ol style="list-style-type: none"> 1. Vérifiez que la fiche électrique est solidement insérée dans la prise secteur. 2. Vérifiez que l'appareil est sous tension électrique.
L'image s'affiche, mais il n'y a pas de son.	<ol style="list-style-type: none"> 1. Appuyez sur le bouton SOURDINE. 2. Montez le volume en appuyant sur les boutons de réglage du volume. 3. Vérifiez que le connecteur audio de votre source externe est correctement branché. 4. Vérifiez que les câbles audio sont correctement branchés. 5. Sélectionnez et contrôlez d'autres entrées.
L'image est bruitée ou de mauvaise qualité.	Cessez d'utiliser les téléphones sans fil, les sèche-cheveux et tous les autres appareils électriques proches du téléviseur.
La télécommande ne fonctionne pas.	<ol style="list-style-type: none"> 1. Vérifiez si le téléviseur n'est pas allumé. 2. Vérifiez que les piles de la télécommande sont correctement insérées. 3. Vérifiez qu'il n'y a pas d'obstacles entre le capteur des signaux du téléviseur et la télécommande. Retirez-les si nécessaire. 4. Si les piles sont usées, changez-les par deux piles neuves du même type.

MISE AU REBUT



En tant que revendeur, nous nous préoccupons de l'environnement.

Aidez-nous en observant toutes les instructions de mise au rebut de vos produits, emballages et, le cas échéant, accessoires et piles. Nous devons tous œuvrer pour la protection des ressources naturelles et nous efforcer de recycler tous les matériaux d'une manière qui ne puisse nuire ni à notre santé ni à l'environnement. Nous devons tous nous conformer strictement aux lois et règlements de mise au rebut édicté par nos autorités locales. Évitez de jeter vos produits électriques défectueux ou obsolètes, et vos piles usagées, avec vos ordures ménagères.

Contactez votre revendeur ou vos autorités locales pour connaître les instructions de mise au rebut et de recyclage. Déposez les piles au point de collecte pour recyclage le plus proche de chez vous. Le guide d'instruction du produit vous indique exactement comment procéder pour enlever les piles usagées.

Nous nous excusons d'avance pour les désagréments causés par les quelques erreurs mineures que vous pourriez rencontrer, généralement dues aux constantes améliorations que nous apportons à nos produits.

Hotline Darty France

Quels que soient votre panne et le lieu d'achat de votre produit en France, avant de vous déplacer en magasin Darty, appelez le 0 978 970 970 (prix d'un appel local) 7j/7 et 24h/24.

Hotline Vanden Borre

Le service après-vente est joignable au +32 2 334 00 00, du lundi au vendredi de 8h à 18h et le samedi de 9h à 18h.

En raison des mises au point et améliorations constamment apportées à nos produits, de petites incohérences peuvent apparaître dans ces instructions. Veuillez nous excuser pour la gêne occasionnée.

Ets Darty & fils SAS © 14, route d'Aulnay 93140 Bondy 14 / 06 / 2018

EU Declaration of Conformity

Déclaration UE de Conformité

EU- Conformiteitsverklaring

Declaración UE de conformidad

Declaração de conformidade da UE

Product Description –

32" LED TV

Description du produit :

Productbeschrijving:

Descripción del producto :

Descrição do produto:

Brand - Marque / Merk/ Marca:

Brandt

Model number - Référence commerciale B3232HD LED

/Modelnummer / Número de modelo /

Número do modelo :

We declare that the above product has been evaluated and deemed to comply with the requirements of the listed European Directives and standards:

Nous déclarons que le produit ci-dessus a été évalué et jugé conforme aux dispositions des directives et des normes européennes énumérées ci-après:

Wij verklaren dat het hierboven vermeld product is beoordeeld overeenkomstig en geacht te voldoen aan de eisen van genoemde Europese Richtlijnen en normen:

Declaramos que el producto mencionado anteriormente ha sido evaluado y se ha estimado que cumple con las normas y los requisitos de las Directivas Europeas enunciadas:

Declaramos que o produto apresentado acima foi avaliado e considerado em conformidade com os requisitos das diretivas e normas europeias listadas:

Radio Equipment directive (2014/53/EU) –
Directive équipement radioélectrique (2014/53/UE)
Radioapparatuur richtlijn (2014/53/EU)
Directiva de equipos de radioeléctricos (2014/53/UE)
Directiva de equipamentos de rádio (2014/53/UE)

The product is in accordance with the RED. Le produit est conforme à la directive RED.
Het product is in overeenstemming met de RED.
El producto cumple con el RED.
O produto encontra-se em conformidade com a RED.

RoHS 2 Directive 2011/65/EU, 2017/2102 –
Directive RoHS 2 2011/65/EU, 2017/2102 *RoHS-2 richtlijn 2011/65/EU, 2017/2102*
Directiva RoHS 2 2011/65/UE, 2017/2102

ErP Directive (2009/125/EC) – Directive ErP (2009/125/CE)
ErP richtlijn (2009/125/EC) *Directiva ErP (2009/125/CE)*

EN 60065:2014
EN 62479:2010
EN 55032:2015, Class B
EN 55035:2017
EN 61000-3-2:2014
EN 61000-3-3:2013
EN 55035:2017
EN 303 340 V1.1.2 (2016-09)

Notified Body: Bureau Veritas

Organisme Notifié
Aangemelde instantie
Organismo notificado
Organismo notificado



The person responsible for this declaration is:

Le responsable de cette déclaration est :
De verantwoordelijke persoon voor deze verklaring is:
La persona responsable de esta declaración es:
A pessoa responsável por esta declaração é:

Name - Nom -: Hervé HEDOUIS

Position - Poste: General Manager Direct Sourcing

Signature - Signature:

Place, Date / Lieu, Date :

Bondy, 29/06/2018

A handwritten signature in blue ink, appearing to read 'Hervé Hedouis', is written over a horizontal line.

