

VIEWSONIC

PROJECTEUR VIDEO

M1

MANUEL D'UTILISATION



Besoin d'aide ?

Rendez-vous sur votre communauté <https://sav.darty.com>



ViewSonic®



M1

Cinéma portable

Guide de l'Utilisateur

N° de modèle : VS17337

Conformité

FCC

Ce périphérique est conforme avec la partie 15 des règles FCC, à savoir les deux règles suivantes : (1) ce périphérique ne cause pas d'interférence nocive (2) ce périphérique doit accepter toute interférence reçue, y comprises celles pouvant causer des défaillances.

Cet équipement a été testé et a été déclaré conforme dans les limites d'un périphérique numérique de Classe B, conformément à la partie 15 des règles FCC. Ces limites sont conçues pour établir des protections raisonnables contre les interférences nocives dans une installation domestique. Cet équipement génère, use et peut émettre des ondes dur des fréquences radio et, si non installé et utilisé conformément aux instructions, peut causer des interférences avec les communications radio. Cependant, il n'est pas garanti qu'une interférence ne puisse arriver au sein d'une installation particulière. Si cet équipement cause des interférences avec la réception radio ou télévision, ce qui peut être déterminé en allumant/éteignant l'équipement, l'utilisateur est encouragé à essayer de résoudre le problème en essayant ces différentes mesures :

- Changer l'orientation ou la position de l'antenne de réception.
- Augmenter la distance entre l'équipement et le récepteur.
- Connecter l'équipement dans une prise située sur un circuit différent de celui du récepteur.
- Consulter le vendeur ou un technicien qualifié radio/TV.

Attention : Tout changement ou modification qui n'est pas expressément approuvée par un tiers non responsable de la mise en conformité peut annuler votre droit d'utiliser l'équipement.

Pour le Canada

- Cet appareil numérique Classe B est conforme avec la norme canadienne ICES-003.
- Cet appareil numérique de la classe B est conforme à la norme NMB-003 du Canada.



Conformité CE pour les pays européens.

Cet appareil est conforme avec la Directive de l'EMC 2014/30/EU et la Directive Basses Tensions 2014/35/EU.

Les informations suivantes sont seulement à destination des Etats membres de l'UE :

La marque est conforme avec la Directive 2012/19/EU (WEEE : Waste Electrical and Electronic Equipment).

La marque recommande de ne PAS jeter l'équipement, incluant des batteries ou accumulateurs usagés, en tant qu'ordure ménagère non triée. Utilisez plutôt le système disponible de retour et de collecte.

Si les batteries, accumulateurs et piles boutons incluses dans cet équipement affiches les Hg, Cd ou Pb, cela signifie que la batterie contient a une conteneur en métaux lourds de plus de 0,0005% en Mercure ou plus de 0,002% en Cadmium ou encore plus de 0,004% en Plomb.



Informations importantes liées à la sécurité

1. Lisez ces instructions.
2. Gardez ces instructions.
3. Faites attention à tous les avertissements.
4. Suivez toutes les instructions.
5. Ne pas utiliser l'unité près de l'eau.
6. Nettoyer avec un tissu doux et sec.
7. Ne pas bloquer les sorties de ventilation. Installer l'unité en accord avec les instructions du fabricant.
8. Ne pas installer à côté d'une source de chaleur telle qu'un radiateur, une pompe à chaleur, des plaques chauffantes ou tout autre équipement (incluant les amplificateurs) qui produisent de la chaleur.
9. Ne sous-estimez pas la protection offerte par la prise de terre ou polarisée. Une prise polarisée possède deux lames, l'une étant plus large que l'autre. Une prise de terre possède trois lames et un troisième élément relié à la terre. La lame large et le troisième élément sont là pour votre sécurité. Si la prise fournie ne rentre pas dans votre prise murale, consultez un électricien pour faire remplacer la prise obsolète.
10. Protégez le cordon d'alimentation des passages ou des pincements, surtout au niveau des prises. Veillez à avoir accès aux points d'entrée/sortie et si possible ayez la prise près du périphérique pour plus de facilité.
11. Utilisez uniquement des périphériques/accessoires spécifiés par le fabricant.
12. Utilisez uniquement avec le chariot, stand, trépied, support ou table spécifiée par le fabricant ou vendue avec l'unité. Quand un chariot est utilisé, attention lorsque vous le déplacez à ne pas trébucher et vous blesser.
13. Débranchez l'unité si elle restera inutilisée pendant une longue période.
14. Faites appel à du personnel qualifié en cas de réparations nécessaires tel que pour une alimentation ou un cordon électrique endommagé, si un liquide a été renversé sur l'unité, si celle-ci a été exposée à la pluie ou la moisissure, si l'unité ne fonctionne pas normalement ou est tombée.



Conformité RoHS2

Ce produit a été conçu et fabriqué dans le respect de la directive 2011/65/EU du Parlement Européen et du Conseil relative à la limitation de l'utilisation de certaines substances dangereuses dans les équipements électriques et électroniques (Directive RoHS2 - LSDEEE2) et il est déclaré respecter les valeurs de concentration maximum définies par le Comité technique d'adaptation (TAC) européen, qui sont les suivantes:

Substance	Concentration maximum demandée	Concentration réelle
Plomb (Pb)	0,1%	< 0,1%
Mercurure (Hg)	0,1%	< 0,1%
Cadmium (Cd)	0,01%	< 0,01%
Chrome hexa valent (Cr ⁶⁺)	0,1%	< 0,1%
Diphényles poly bromés (PBB)	0,1%	< 0,1%
Éthers di phényliques poly bromés (PBDE)	0,1%	< 0,1%

Certains composants de produits mentionnés ci-dessus ne sont pas soumis à ces limitations, conformément aux dispositions de l'Annexe III de la Directive RoHS2. Il s'agit des composants suivants:

Exemples de composants exemptés:

1. Plomb dans le verre des tubes cathodiques.
2. Le plomb dans le verre des tubes fluorescents ne dépasse pas 0,2 % du poids.
3. Plomb en tant qu'élément d'alliage de l'aluminium jusqu'à 0,4 % du poids.
4. L'alliage de cuivre contient jusqu'à 4 % de plomb.
5. Soudures à haute température (les alliages basés sur le plomb contiennent du plomb à 85 % ou plus).
6. Composants électriques et électroniques contenant du plomb dans le verre ou des porcelaines. (appareils piézoélectriques ou dans un composant de matrice de verre ou de céramique).

Droit d'auteur

Copyright © ViewSonic® Corporation, 2018. Tous droits réservés.

Macintosh et Power Macintosh sont des marques commerciales enregistrées par Apple Inc.

Microsoft, Windows, Windows NT et le logo sont des marques commerciales enregistrées par Microsoft Corporation aux Etats-Unis et autres pays.

ViewSonic, le logo aux trois oiseaux, OnView, ViewMatch et ViewMeter sont des marques commerciales enregistrées par ViewSonic Corporation.

VESA est une marque commerciale enregistrée par Video Electronics Standards Association. DPMS et DDC sont des marques commerciales enregistrées par VESA. PS/2, VGA et XGA sont des marques commerciales enregistrées par International Business Machines Corporation.

Avertissement : ViewSonic Corporation ne peut être tenue pour responsable des erreurs techniques ou éditoriales contenues dans ce guide ni des incidents ou dommages résultant de l'utilisation du manuel ni des performances ou utilisation du produit.

Afin de toujours s'améliorer, ViewSonic Corporation se garde le droit de changer les spécifications techniques sans avertissement. Les informations dans ce document peuvent changer sans avertissement.

Ce document ne peut ni totalement ni en partie être copié, reproduit ou transmis par aucun moyen ou pour aucune raison sans accord écrit préalable de ViewSonic Corporation.

Enregistrement du produit

Afin de répondre aux spécifications futures de votre produit, et pour recevoir des informations additionnelles sur celui-ci dès qu'elles sont disponibles, veuillez visiter le site Internet de ViewSonic et sélectionner la section correspondant à votre région pour enregistrer votre produit en ligne.

L'enregistrement de votre produit nous permettra de mieux répondre à vos attentes. Veuillez imprimer ce manuel de l'utilisateur et remplissez la section «Pour vos archives».

Pour plus de détails, veuillez consulter la rubrique «Service clientèle» de ce manuel.

Pour vos archives

Nom du produit :	M1 ViewSonic Projector
Numéro du modèle :	VS17337
Numéro du document :	M1_UG_FRN Rev. 1C 11-02-18
Numéro de série :	_____
Date d'achat :	_____

Elimination du produit en fin de vie

ViewSonic respecte l'environnement et fait des efforts allant dans le sens d'un environnement de travail et de vie écologiques. Merci d'oeuvrer aussi pour une informatique plus intelligente et plus écologique. Pour en savoir plus, veuillez visiter le site web de ViewSonic.

Etats-Unis et Canada: <http://www.viewsonic.com/company/green/recycle-program/>

Europe: <http://www.viewsoniceurope.com/eu/support/call-desk/>

Taiwan: <http://recycle.epa.gov.tw/>

Table des Matières

Introduction.....	1
Caractéristiques du projecteur.....	1
Contenu de l’emballage	2
Vue d'ensemble de la boîte	2
Présentation du produit	3
Commandes et fonctions	4
Configuration	7
Marche/Arrêt.....	8
Montage du projecteur.....	10
Ouvrez le support intelligent et réglez la bague de mise au point.....	11
Régler l'image projetée.....	12
Position de votre projecteur.....	13
Utilisation des menus	14
Réglage des paramètres de votre projecteur	16
Connectez le projecteur à votre appareil.....	17
Autres options du menu.....	18
Mise à niveau du firmware M1.....	20
Wallpaper (Papier peint).....	21
Image Settings (Réglages d'image)	21
À propos du format.....	22
Auto Keystone (Trapèze auto).....	23
V Keystone (Trapèze V.).....	23
Brightness (Luminosité).....	23
Contrast (Contraste).....	23
Optimisation de l'image	24
Harman Kardon - Réglage des paramètres audio.....	24
Couper le son	24
Réglage du niveau sonore.....	24

Ajuster le mode audio.....	25
Réglage des paramètres de la source lumineuse	25
Réinitialiser tous les paramètres	26
Eye Protection (Protection des yeux)	26
Visualisation d'autres fichiers	26
Utilisation de la fonction 3D	30
Système de menu OSD.....	32
Fiche de spécifications	34
Prise en charge de la synchronisation vidéo HDMI.....	36
Prise en charge de la synchronisation PC HDMI	37
Prise en charge de la synchronisation 3D	38
Prise en charge de la synchronisation USB-C	39

Introduction

Caractéristiques du projecteur

Le Cinéma portable propose une projection LED à hautes performances et une conception conviviale procurant un haut niveau de fiabilité et de facilité d'utilisation.

Certaines des fonctions ne sont peut-être pas disponibles sur votre projecteur. Les performances réelles peuvent varier et sont soumises aux spécifications du modèle.

- Le support intelligent à 360 degrés permet la mise sous tension/hors tension instantanée (avec fonction Couvre-objectif).
- Trapèze automatique pour corriger automatiquement les images déformées.
- Fonction Protection des yeux empêchant les objets d'être à proximité de la lumière directe provenant du moteur optique (30 cm de distance / 30 degrés).
- USB-C pour transmission vidéo et alimentation électrique.
- Batterie intégrée pour projection extérieure facile (jusqu'à 6 heures).
- Mode source lumineuse commutable pour accroître le nombre d'heures d'utilisation de votre batterie.
- Stockage interne de 16 Go (Stockage de 12 Go max. disponible pour les utilisateurs).
- Interface utilisateur à la conception conviviale pour une navigation facile.
- Le mode Musique permet aux utilisateurs d'écouter de la musique sans projection d'image.
- Objectif courte focale permettant de projeter sur un écran de 60" à une distance d'1,6 m.
- Source lumineuse LED avec une excellente durée de vie de la source lumineuse (30 000 heures).
- Prend en charge l'affichage 3D.
- Choix de modes Couleur pour différentes finalités de projection.
- Menus OSD (Affichage à l'écran) multilingues

 **La luminosité apparente de l'image projetée varie selon l'éclairage ambiant, les réglages de contraste/luminosité du signal d'entrée sélectionné et est directement proportionnelle à la distance de projection.**

Contenu de l'emballage

Vue d'ensemble de la boîte

Déballez avec précaution et vérifiez que vous avez tous les éléments mentionnés ci-dessous. Si certains de ces éléments sont manquants, veuillez contacter votre lieu d'achat.

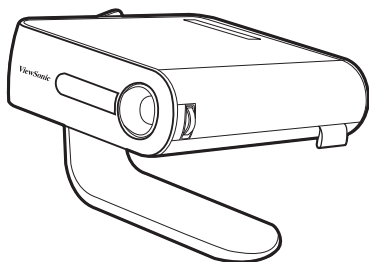

Projecteur



Cordon d'alimentation CA

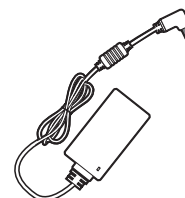

Adaptateur secteur

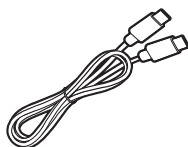

Câble USB-C (1M)



Télécommande (avec piles)

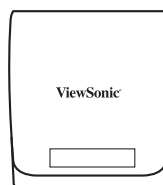

Sacoche de transport souple



Guide de démarrage rapide

Autres

- Carte de garantie (pour certaines régions UNIQUEMENT)

REMARQUES

- En raison des différences entre les applications pour chaque pays, certaines régions peuvent avoir des accessoires différents.
- Assurez-vous de mettre correctement au rebut les batteries usagées conformément aux réglementations locales.



Présentation du produit

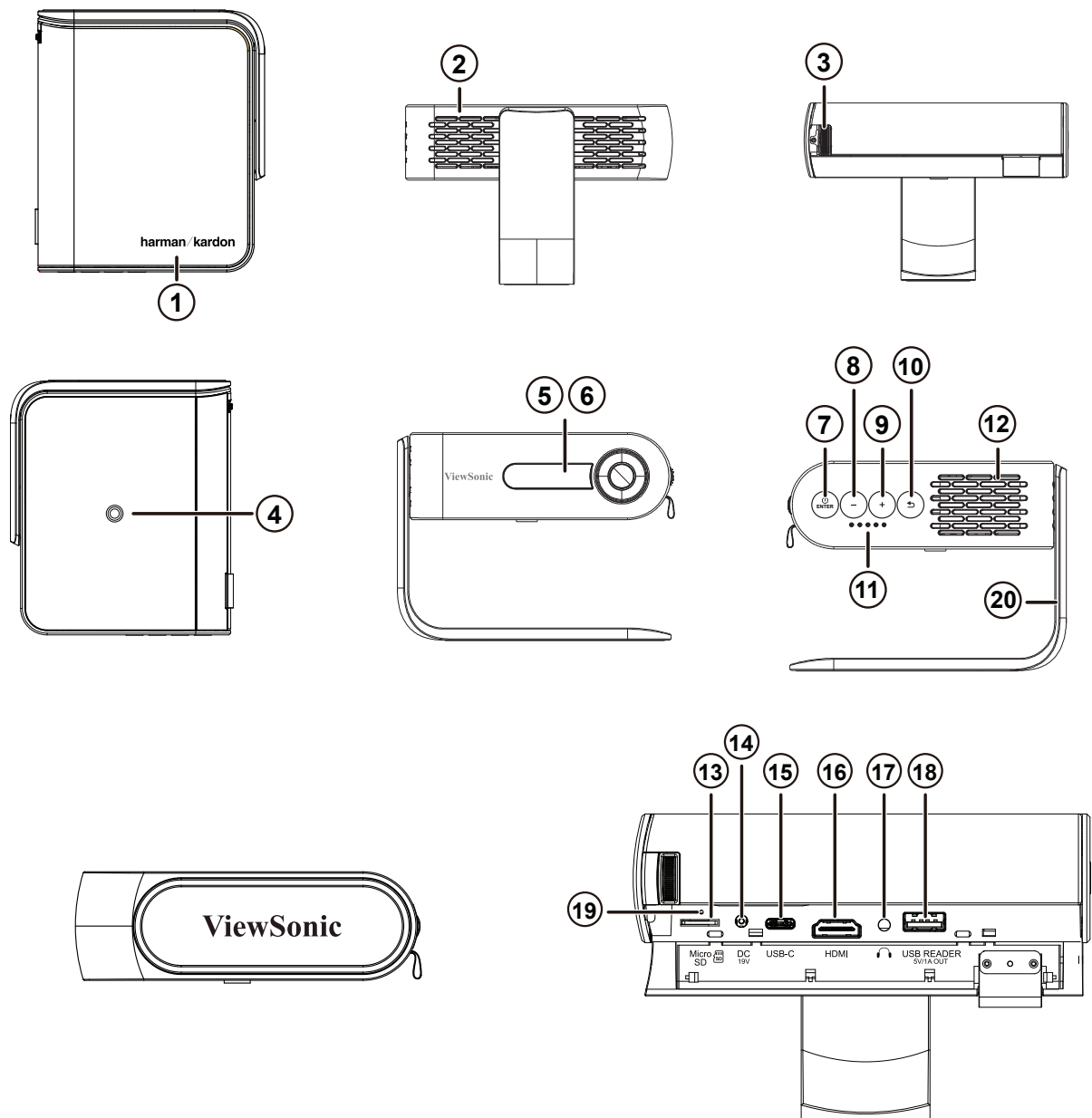





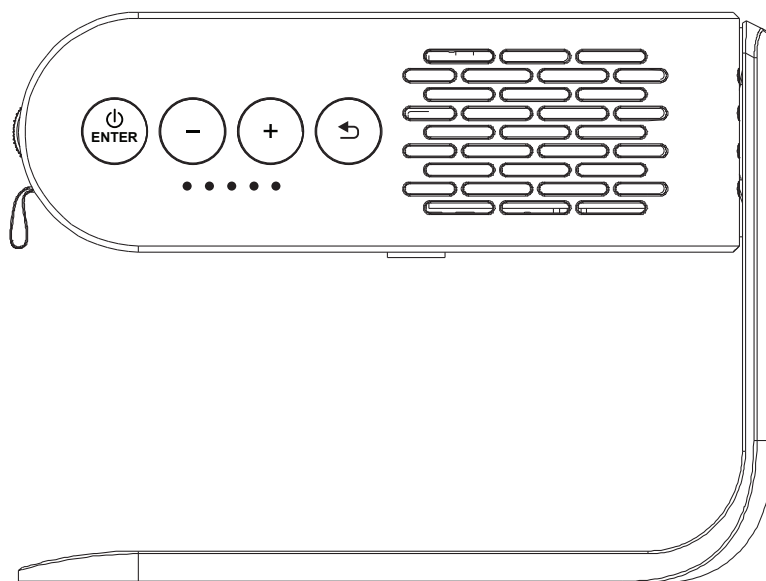

- | | | |
|------------------------------------|---------------------------|--------------------------------------|
| 1. Haut-parleur | 8. Volume - / Moins | 15. USB-C |
| 2. Ventilation | 9. Volume + / Plus | 16. Port HDMI |
| 3. Bague de variation de la focale | 10. Retour | 17. Écouteurs |
| 4. Trou du trépied | 11. Voyant de la batterie | 18. Lecteur USB (sortie 5 V 1 A) |
| 5. Récepteur IR | 12. PR haut-parleur | 19. Bouton Réinitialiser** |
| 6. Capteur Protection des yeux | 13. Micro SD | 20. Support intelligent à 360 degrés |
| 7. Bouton Entrée/Marche | 14. Entrée CC | |

**Insérez un trombone dans le bouton de réinitialisation pour redémarrer le projecteur si le système est bloqué.

Commandes et fonctions

Projecteur



	Alimentation / Entrée - Appuyez pendant 3 secondes pour mettre le projecteur sous tension/hors tension. - Active l'élément sélectionné dans le menu OSD (affichage à l'écran).
	Volume moins - Diminue le niveau du volume. - Bas
	Volume plus - Augmente le niveau du volume. - Haut
	Retour - Revenir à l'étape/au niveau précédent(e)
	Voyant lumineux de la batterie - Indique le statut de la batterie intégrée.

Contrôle à distance

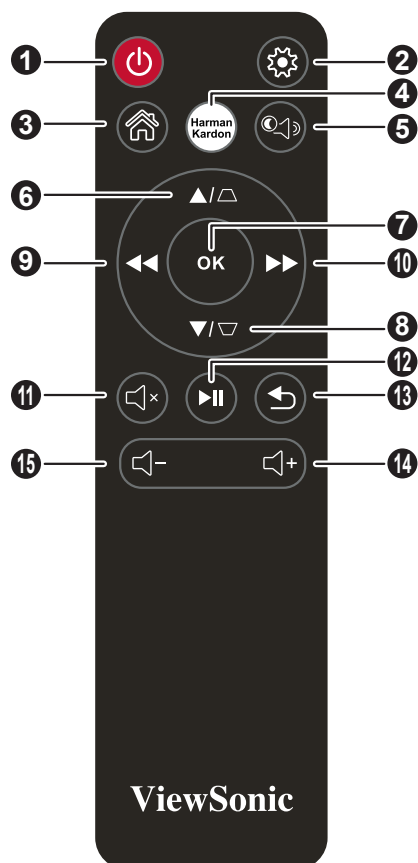

- | | |
|-----------------------------|----------------------|
| 1. Bouton d'alimentation | 9. GAUCHE / ARRIÈRE |
| 2. Paramètres | 10. DROITE / AVANCE |
| 3. Accueil | 11. MUTE (MUET) |
| 4. Paramètres Harman Kardon | 12. LECTURE / PAUSE |
| 5. Mode MUSIQUE* | 13. RETURN (REVENIR) |
| 6. HAUT / TRAPÈZE | 14. Volume plus |
| 7. OK | 15. Volume moins |
| 8. BAS / TRAPÈZE | |

* Projette une image vide et se concentre sur le plaisir musical.

Portée efficace de la télécommande

Consultez l'illustration sur l'emplacement du/des capteur(s) de la télécommande infrarouge (IR). La télécommande doit être tenue à un angle de moins de 30 degrés perpendiculairement au(x) capteur(s) de la télécommande IR du projecteur pour un fonctionnement correct. La distance entre la télécommande et le(s) capteur(s) ne doit pas dépasser 8 mètres (~ 26 pieds).

Assurez-vous qu'aucun obstacle pouvant bloquer le rayon infrarouge n'est présent entre la télécommande et le(s) capteur(s) IR du projecteur.

Remplacement des piles de la télécommande

1. Pour ouvrir le couvercle des piles, retournez la télécommande pour voir sa face arrière, ouvrez le couvercle dans le sens de la flèche comme illustré.
2. Retirez les piles présentes (si nécessaire) et installez deux piles AAA en respectant les polarités des piles telles qu'indiquées dans la base du compartiment des piles. Le positif (+) est raccordé au positif et le négatif (-) est raccordé au négatif.
3. Remettez le couvercle en l'alignant avec la base et en le poussant pour le remettre en position. Arrêtez lorsqu'il s'enclenche en place.

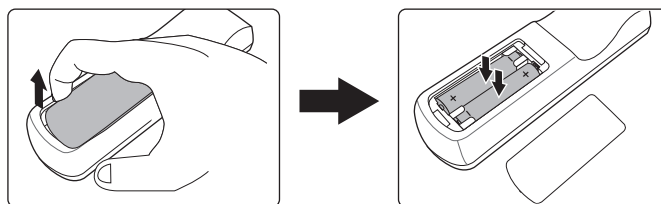

Avertissement

- Évitez de laisser la télécommande et les piles dans un environnement excessivement chaud ou humide comme une cuisine, une salle de bains, un sauna, une véranda ou dans une voiture fermée.
- Remplacez uniquement par un type identique ou équivalent recommandé par le fabricant des piles.
- Jetez les piles usagées conformément aux instructions du fabricant et aux réglementations environnementales locales pour votre région.
- Ne jetez jamais les piles au feu. Cela pourrait causer une explosion.
- Si les piles sont vides ou si vous n'allez pas utiliser la télécommande pendant une durée prolongée, enlevez les piles pour éviter d'endommager la télécommande en raison d'une possible fuite des piles.

Configuration

Utilisation de votre projecteur

Ce projecteur portable vous permet de brancher et de lire vos appareils pour ouvrir facilement des fichiers multimédia et écouter du son directement depuis ses haut-parleurs Harman Kardon intégrés.

Pour votre sécurité et pour préserver la qualité de cet appareil, reportez-vous aux étapes suivantes lorsque vous utilisez votre projecteur.

Marche/Arrêt

Utilisation du cordon d'alimentation

1. Branchez le cordon d'alimentation à l'adaptateur secteur.
2. Branchez le cordon d'alimentation CA à une source d'alimentation
3. Branchez le cordon d'alimentation CC à votre projecteur.

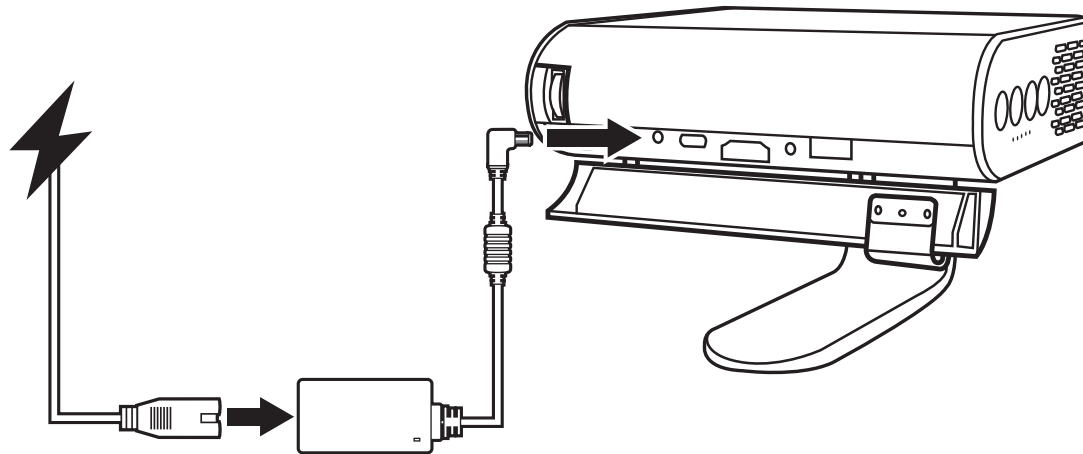

☞ Chargez le projecteur pendant 4.5 heures avant de l'utiliser en mode batterie pour la première fois.

⚠ IMPORTANT !

- Utilisez uniquement l'adaptateur secteur fourni pour charger le bloc-batterie et fournir une alimentation à votre projecteur LED.
- Assurez-vous que votre projecteur LED est branché à l'adaptateur secteur avant de le mettre en marche pour la première fois. Nous recommandons vivement d'utiliser une prise murale raccordée à la terre lorsque vous utilisez votre projecteur LED en mode adaptateur secteur.
- La prise de courant doit être facilement accessible et à proximité de votre projecteur LED.
- Pour déconnecter votre projecteur LED de sa source d'alimentation principale, débranchez votre projecteur LED de la prise électrique.

⚠ Attention

Lisez les précautions suivantes relatives à la batterie de votre projecteur LED.

- La batterie utilisée dans cet appareil peut présenter un risque d'incendie ou de brûlure chimique si elle est retirée ou démontée.
- Respectez les étiquettes d'avertissement pour votre sécurité personnelle.
- Risque d'explosion si la batterie est remplacée par un type de batterie inadapté.
- Ne la jetez pas dans un feu.
- N'essayez jamais de court-circuiter la batterie de votre projecteur LED.
- N'essayez jamais de démonter et de remonter la batterie.
- Arrêtez de l'utiliser si une fuite est détectée.
- La batterie et ses composants doivent être recyclés ou mis au rebut correctement.
- Maintenez la batterie et les autres petits composants éloignés des enfants,

Utilisation de la batterie

Un message d'avertissement s'affiche lorsque la batterie est sur le point d'être vide.

Le niveau de votre batterie étant faible, le projecteur va s'éteindre dans une minute.

Si l'écran affiche un message de niveau de batterie faible, assurez-vous de charger la batterie.

Information de la durée d'utilisation de la batterie

État	Durée et affichage
Chargement	Environ 4.5 heures
Heures d'utilisation	Jusqu'à <u>6 heures</u> d'autonomie de la batterie (avec le mode Économie de batterie et sans alimentation électrique USB)
Indicateur du niveau de la batterie (Chargement)	<ul style="list-style-type: none">• Pendant le chargement : Bouton d'alimentation avec LED rouge allumée• Charge complète : Bouton d'alimentation avec LED blanche allumée

 La consommation électrique est très faible pendant le mode veille, il est conseillé de charger complètement la batterie avant utilisation à chaque fois.

Montage du projecteur

Vissez un trépied standard dans le trou de vis du projecteur.

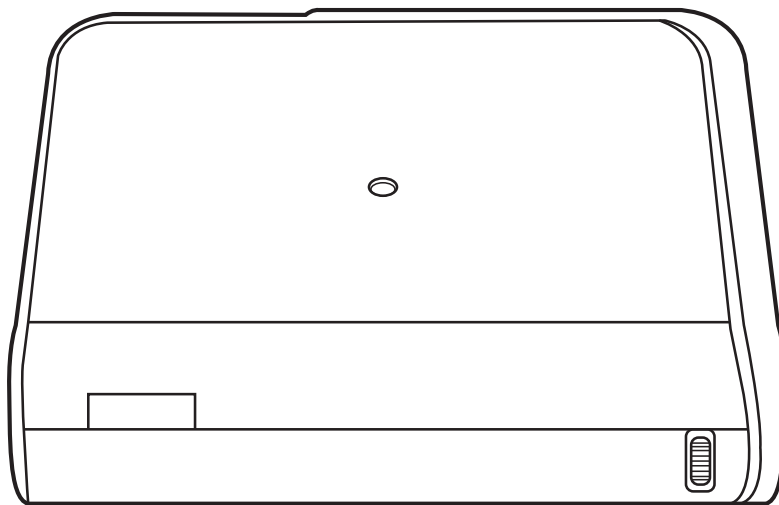

 Le trépied n'est pas inclus.

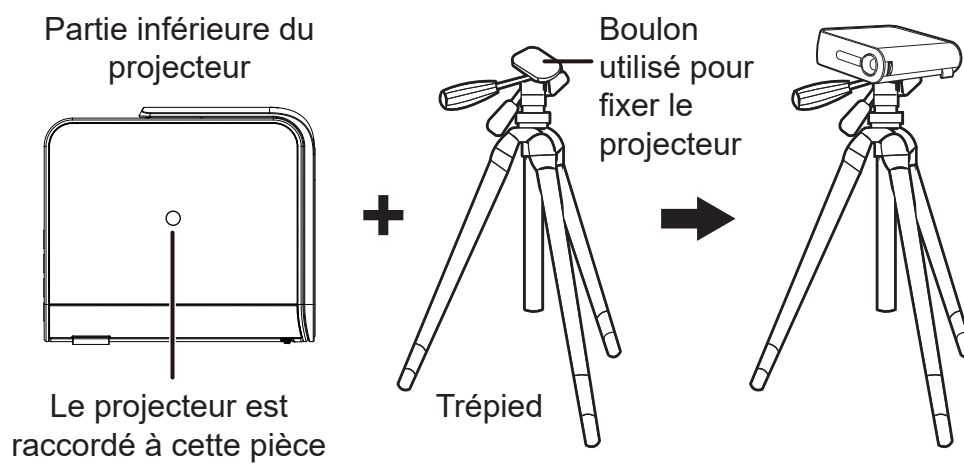

Ouvrez le support intelligent et réglez la bague de mise au point

- Ouvrez le support intelligent en baissant son couvre-objectif
- Réglez la mise au point de l'image de la projection à l'écran en déplaçant la bague de mise au point vers le haut et le bas.

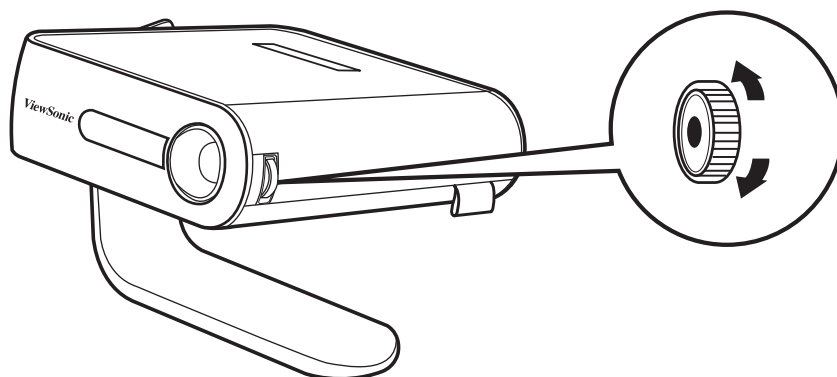
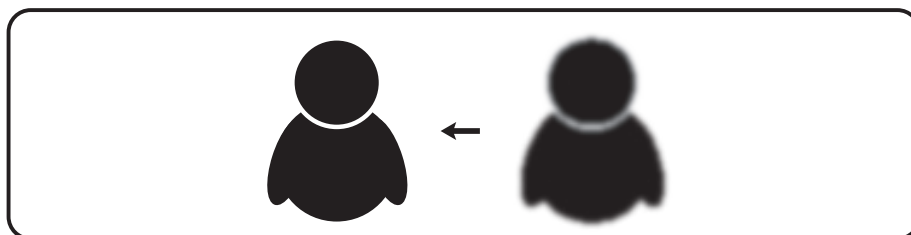
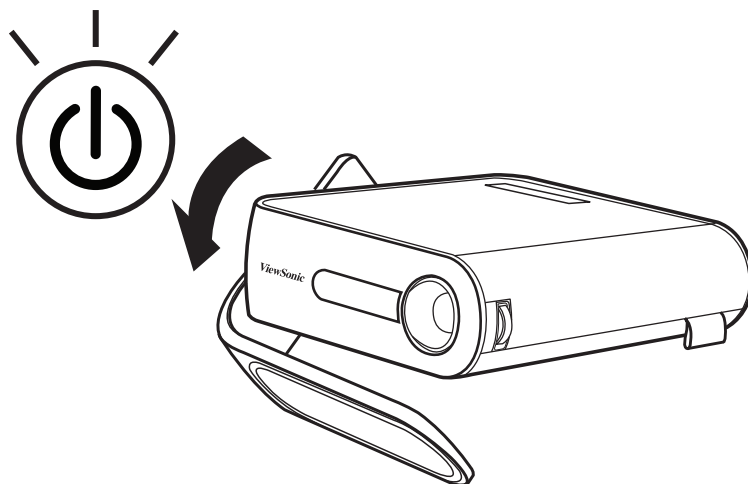
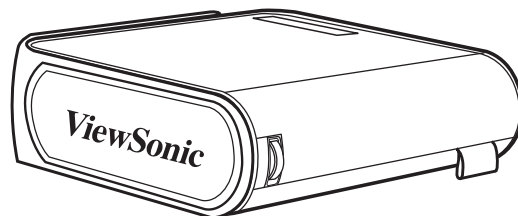

Régler l'image projetée

Le projecteur est équipé d'un support intelligent pour régler l'image projetée

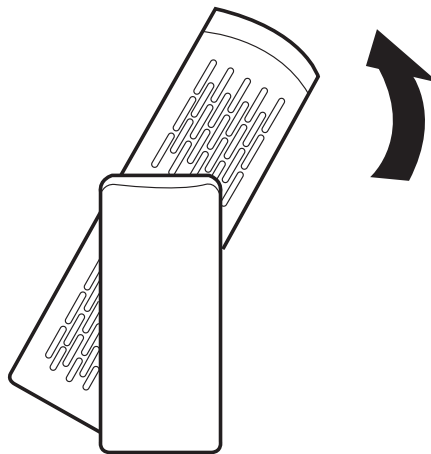
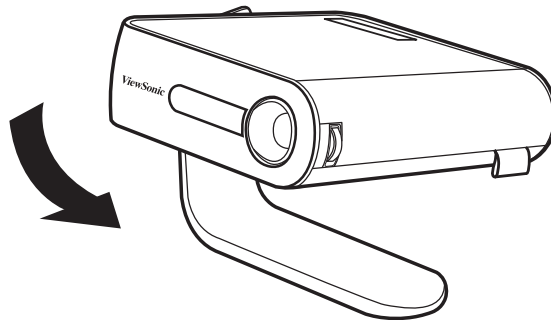
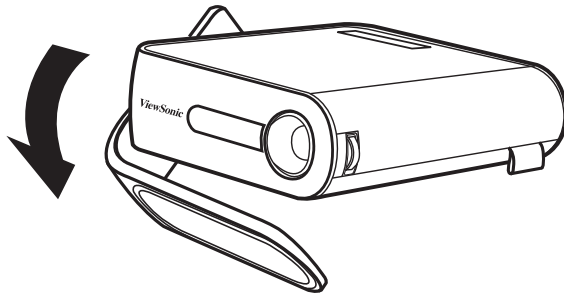

 Utilisation du Trapèze automatique pour régler l'image (consultez les détails en page 29)

Position de votre projecteur

Tableau de taille de l'écran et de distance de projection

Ajustez la distance du projecteur LED par rapport à l'écran à l'aide du tableau ci-dessous :

(a) Taille de l'écran		Image 16:9 sur un écran 16:9					
		(b) Largeur de l'image		(c) Hauteur de l'image		(d) Distance de projection	
pouce	mm	pouce	mm	pouce	mm	pouce	mm
24	610	21	531	12	299	25	637
30	762	26	664	15	373	31	796
40	1016	35	885	20	498	42	1062
50	1270	44	1106	25	622	52	1327
60	1524	52	1327	29	747	63	1593
70	1778	61	1549	34	871	73	1858
80	2032	70	1770	39	996	84	2124
90	2286	78	1991	44	1120	94	2389
100	2540	87	2212	49	1245	105	2655

Utilisation des menus

Le projecteur est doté de menus OSD (Affichage à l'écran) pour effectuer des ajustements et régler des paramètres variés.

Les captures d'écran OSD ci-dessous sont fournies à titre indicatif uniquement et peuvent différer de l'aspect réel.

Vous trouverez ci-dessous la vue d'ensemble du menu OSD.

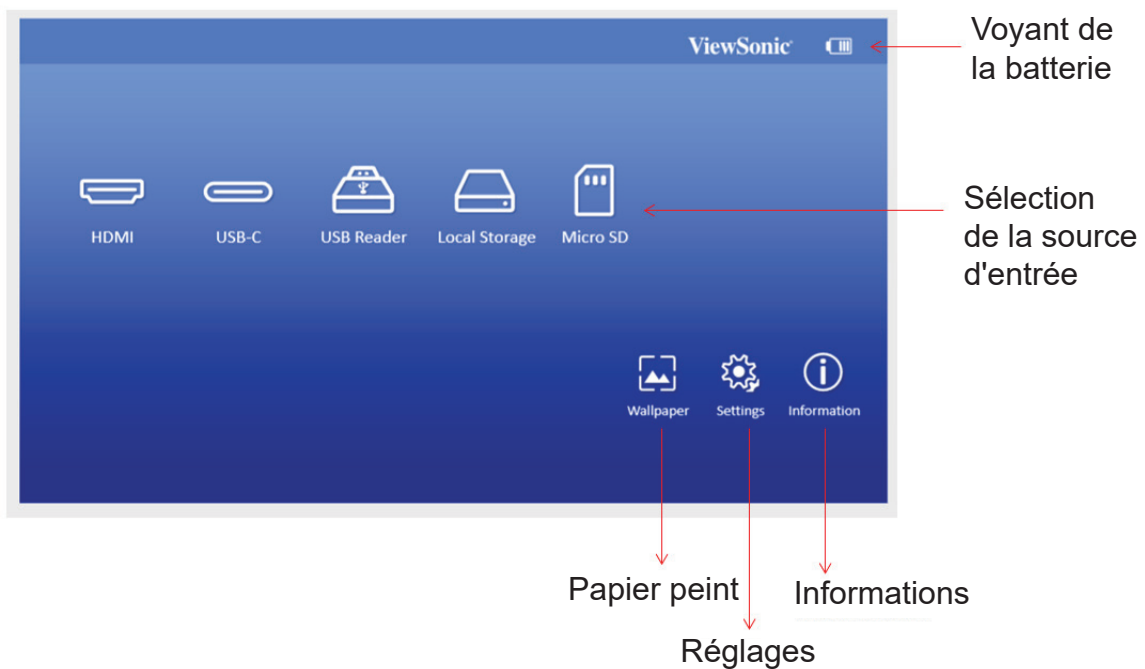
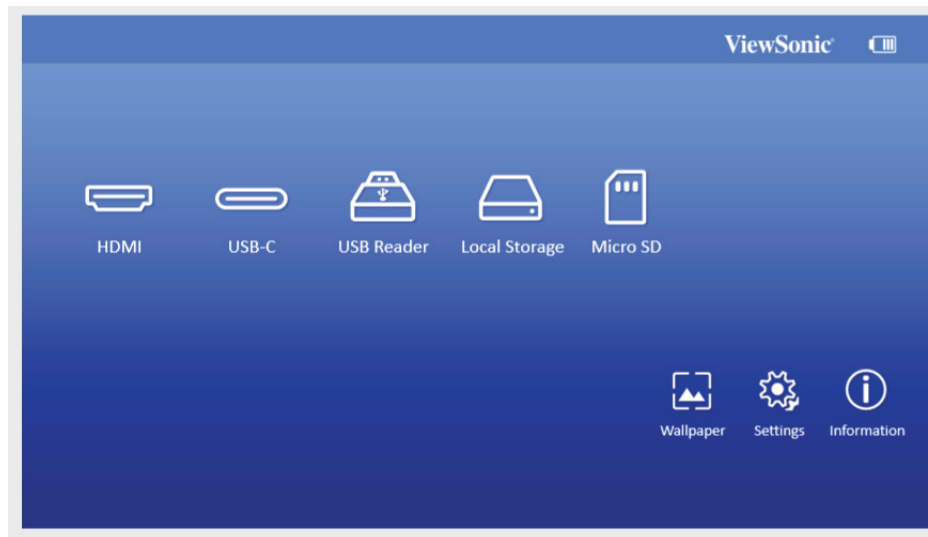

Lancez l'affichage à l'écran en ouvrant le support intelligent de votre projecteur
Les menus OSD s'affichent après l'écran de démarrage ViewSonic.

Pour utiliser les menus OSD, veuillez d'abord sélectionner votre langue.

1. Appuyez sur le bouton Settings (Paramètres) de la télécommande pour afficher la page des réglages OSD
2. Utilisez < / > pour mettre en surbrillance le menu Settings (Paramètres).

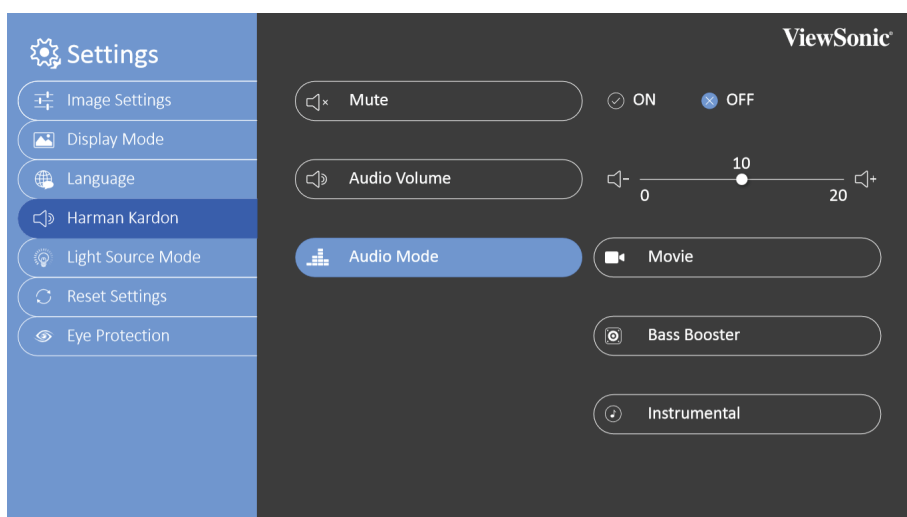

3. Appuyez sur ▼ pour mettre en surbrillance la langue (langue) et appuyez pour sélectionner une langue préférée.
4. Appuyez sur OK pour enregistrer les réglages
5. Appuyez sur le bouton Return / Home (Retour / Accueil) pour quitter ou retourner à la page d'accueil.

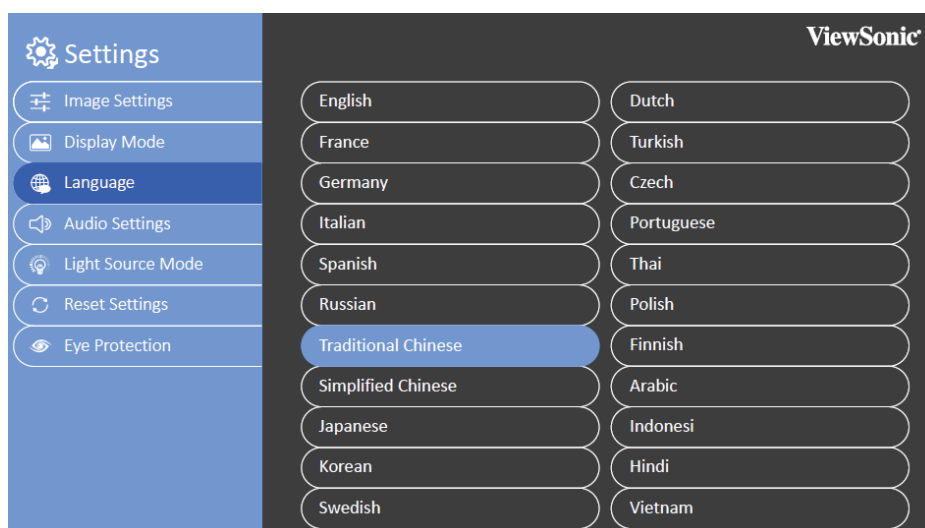

Réglage des paramètres de votre projecteur

Consultez les étapes suivantes lorsque vous accédez aux options du menu OSD (affichage à l'écran) pour régler les paramètres de votre projecteur :

1. Lancer le menu OSD (affichage à l'écran)
2. Appuyez sur < / > pour sélectionner l'option du menu à laquelle vous souhaitez accéder
3. Appuyez sur < / > pour régler les paramètres en fonction de vos préférences.
4. Appuyez sur OK pour enregistrer les nouveaux réglages.
5. Appuyez sur settings (Paramètres) pour revenir à la page des paramètres
6. Appuyez sur Home (Accueil) pour revenir à la page d'accueil

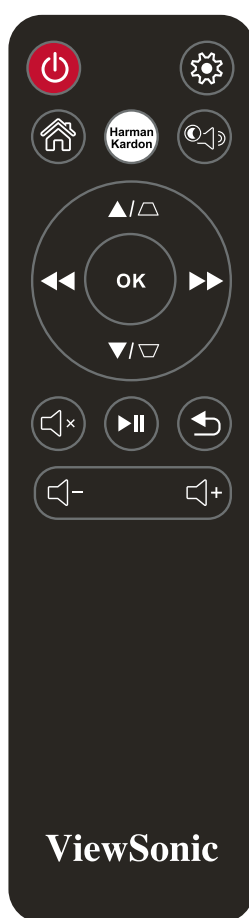

Connectez le projecteur à votre appareil

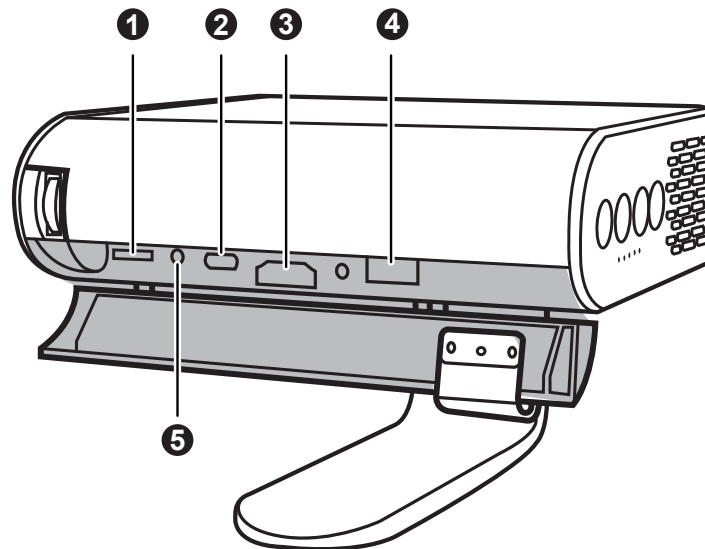

1. Veuillez utiliser le câble USB-C fourni pour vous assurer de la compatibilité.
2. Veuillez vous assurer que votre appareil USB-C peut prendre en charge la transmission vidéo

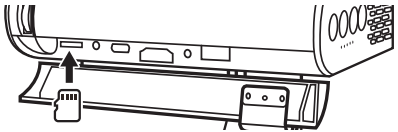
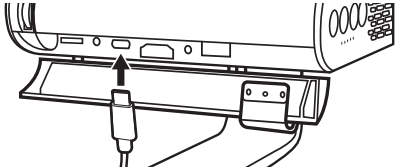
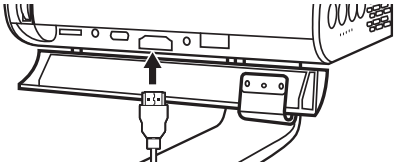
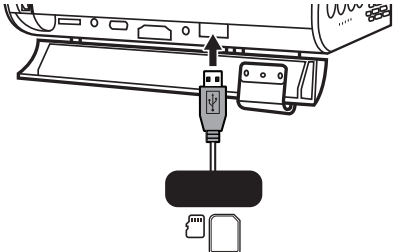
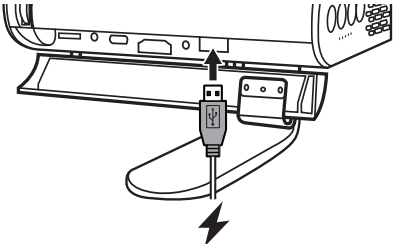
1	Micro SD - SDHC (jusqu'à 32 Go) - FAT32 / NTFS	
2	USB-C - USB-C avec alimentation électrique uniquement pris en charge sous CC en situation.	
3	HDMI - Il est nécessaire d'acheter un adaptateur supplémentaire pour iPhone/iPad. Pour éviter un problème de compatibilité, veuillez utiliser des accessoires autorisés Apple	
4	Lecteur USB - FAT32 / NTFS - Prise en charge de disque dur jusqu'à 1 To	
5	Alimentation électrique USB (5 V 1 A)	

Autres options du menu

Changement de signal d'entrée

Différents signaux d'entrée peuvent être utilisés pour se connecter avec le projecteur.

1. Les différentes sources sont indiquées dans la page d'accueil OSD.
2. Appuyez sur < / > jusqu'à ce que le signal de votre choix soit sélectionné et appuyez sur OK.

Une fois détectées, les informations sur la source sélectionnée s'affichent sur l'écran pendant quelques secondes.

Prise en charge de la synchronisation HDMI 1.4 / HDCP 1.4 :

480i
480p
576i
576p
720/50p
720/60p
1080/24P
1080/25P
1080/30P
1080/50i
1080/60i
1080/50P
1080/60P

Conditions USB C :

- Utilisation de l'adaptateur secteur : Transmission vidéo et données / Alimentation électrique
- Utilisation de la batterie intégrée : Transmission vidéo et données

USB Reader (Lecteur USB)

- Prise en charge de clé USB jusqu'à 128 Go
- Format : FAT32 / NTFS
- Prise en charge de disque dur jusqu'à 1 To
- Mise à jour du firmware

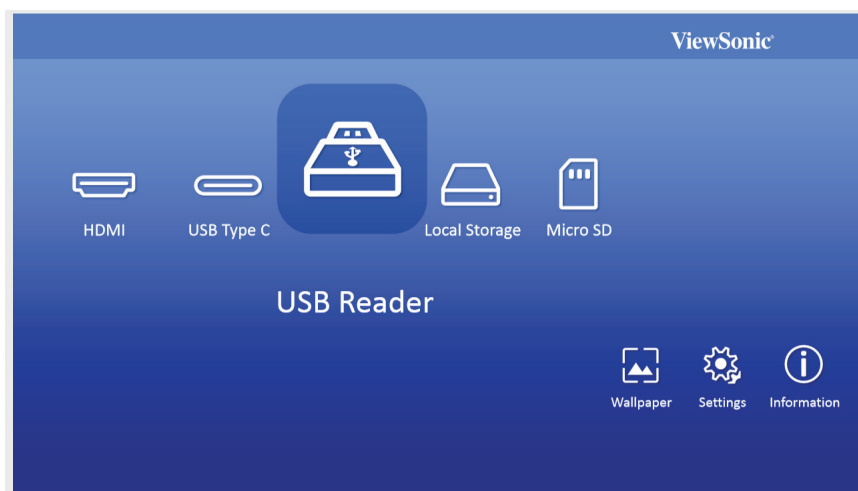

Mise à niveau du firmware M1

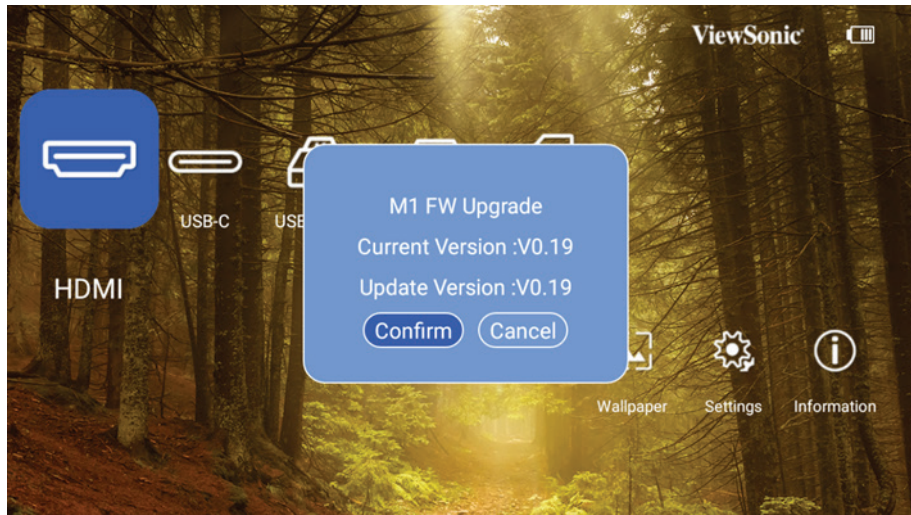

1. Copie du firmware "MstarUpgrade.bin" depuis le site Web ViewSonic
2. Mise sous tension du projecteur
3. Raccordement de la clé USB avec le nouveau firmware (Format USB : FAT32)
4. Détection automatique et affichage du message de confirmation de mise à niveau du firmware



5. Cliquez sur "**Confirm (Confirmer)**"
6. La page avec la barre de chargement apparaît
7. Après avoir atteint 100 %, l'écran retourne à l'écran de démarrage ViewSonic pour charger à nouveau
8. Le processus de mise à niveau complet prend environ 5 minutes
9. Après avoir terminé le processus, l'écran retourne à la page d'accueil

Wallpaper (Papier peint)

Sélectionnez cette option du menu pour modifier le papier peint de l'OSD.

Vous pouvez sélectionner votre image préférée depuis la collection de papiers peints pré-installés.

Accédez à **Wallpaper (Papier peint)** > choisissez le papier peint sélectionné et appuyez sur OK

Exemple de papier peint :

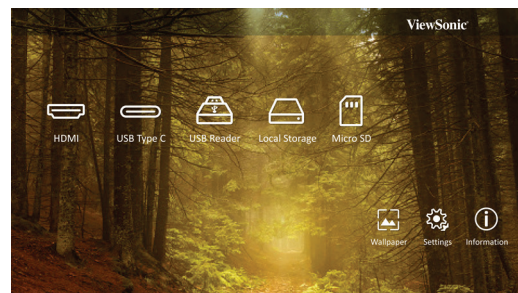
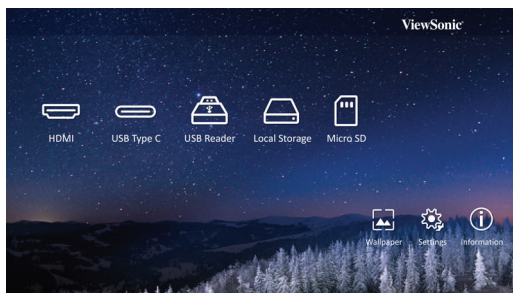
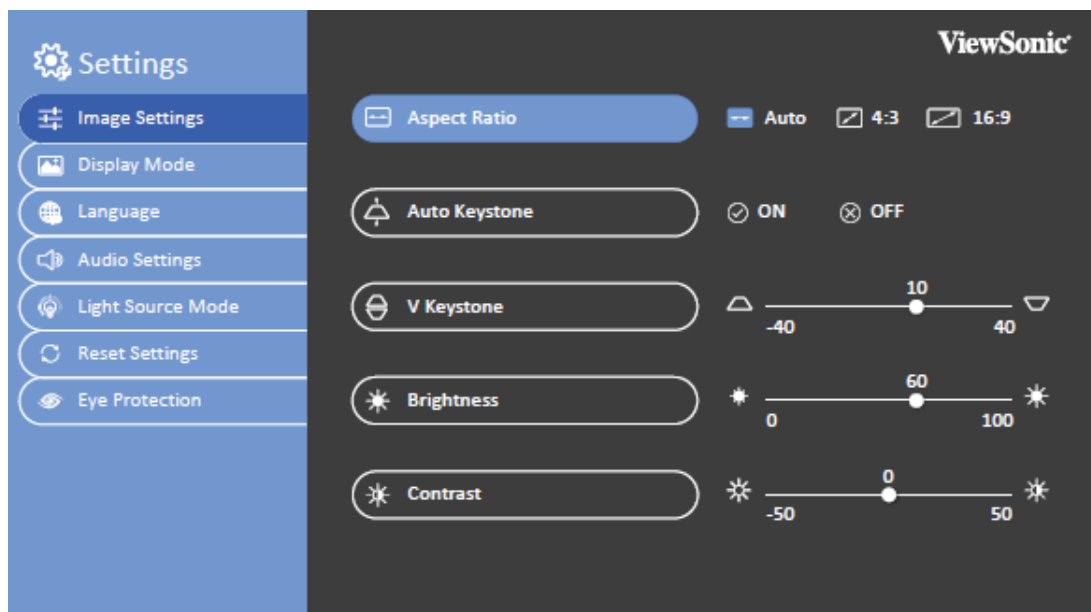

Image Settings (Réglages d'image)

Aspect Ratio (Rapport D'Aspect)

Accédez à **Settings (Paramètres)** > **Image Settings (Réglages d'image)** > **Aspect Ratio (Rapport d'aspect)**

Appuyez sur < / > pour sélectionner le rapport d'aspect adapté au format du signal vidéo et à vos besoins d'affichage, puis appuyez sur OK.



À propos du format

☞ Dans les illustrations ci-dessous, les parties noires correspondent aux zones inactives et les parties blanches aux zones actives. Les menus à l'écran peuvent être affichés sur ces zones noires non utilisées.

1. **Auto** : Met une image à l'échelle pour qu'elle soit adaptée à la résolution native dans sa largeur horizontale. Cette option est recommandée pour les images qui ne sont pas aux formats 4:3 ou 16:9, lorsque vous souhaitez tirer parti au maximum de l'écran sans modifier le rapport hauteur/largeur de l'image.

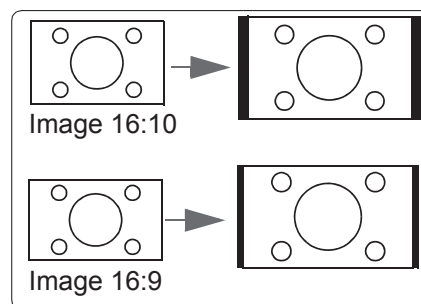

2. **4:3** : met une image à l'échelle afin qu'elle s'affiche au centre de l'écran en respectant un format de 4:3. Cette option est recommandée pour les images 4:3, telles que les images des écrans d'ordinateur, des téléviseurs à définition standard et des films DVD avec un rapport 4:3, ce qui permet de conserver le rapport lors de l'affichage.

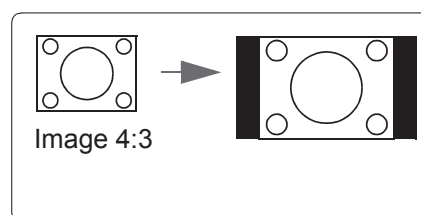

3. **16:9** : met une image à l'échelle afin qu'elle s'affiche au centre de l'écran en respectant un format de 4:3. Cette option est recommandée pour les images auxquelles le rapport hauteur/largeur 16:9 est déjà appliqué, telles que les images des téléviseurs haute définition, ce qui permet de conserver le rapport lors de l'affichage.

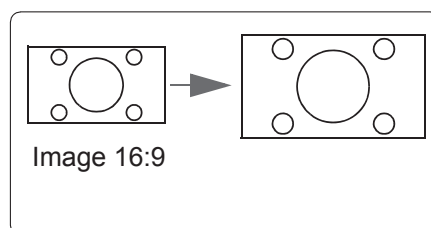

Auto Keystone (Trapèze auto)

Trapèze auto fournit une image rectangulaire à l'écran en ajustant automatiquement le nombre du trapèze en cas de présence d'une image trapézoïdale à l'écran causée par l'inclinaison du projecteur.

Accédez à **Settings (Paramètres) > Image Settings (Réglages d'image) > Auto Keystone (Trapèze auto)**

Appuyez sur < / > pour sélectionner :

- Activé : Règle automatiquement le nombre du trapèze.
- Désactivé : Règle manuellement le nombre du trapèze.

V Keystone (Trapèze V.)

Pour empêcher la présence d'une image trapézoïdale à l'écran, le trapèze ajuste la largeur de l'image en haut et en bas si le projecteur n'est pas positionné à un angle correct par rapport à l'écran.

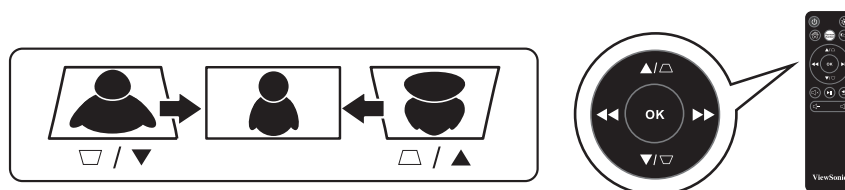

Accédez à **Settings (Paramètres) > Image Settings (Réglages d'image) > V Keystone (Trapèze V)**

Appuyez sur < / > pour régler le trapèze, le trapèze peut être réglé de -40 à 40.

Appuyez sur OK une fois terminé.

Si disponible, vous pouvez appuyer sur les boutons du trapèze de la télécommande pour régler le trapèze du projecteur.

Brightness (Luminosité)

Plus la valeur est élevée, plus l'image est lumineuse. Inversement, plus elle est faible, plus l'image est sombre. Régler ce contrôle permet de régler le niveau des zones noires de l'image pour révéler les détails dans les zones sombres.



Accédez à **Settings (Paramètres) > Image Settings (Réglages d'image) > Brightness (Luminosité)**

Appuyez sur < / > pour régler la luminosité, la luminosité peut être réglée de 0 à 100.

Appuyez sur OK une fois terminé.

Contrast (Contraste)

Plus la valeur est élevée, plus l'image est contrastée. Utilisez-le pour définir le niveau de crête du blanc après avoir préalablement réglé le paramètre Luminosité pour convenir à l'entrée sélectionnée et à votre environnement de visualisation.



Accédez à **Settings (Paramètres) > Image Settings (Réglages d'image) > Contrast (Contraste)**

Appuyez sur < / > pour régler le contraste, le contraste peut être réglé de -50 à 50.

Appuyez sur OK une fois terminé.

Optimisation de l'image

Sélectionner le mode d'affichage

Le projecteur est préréglé avec plusieurs modes d'image prédéfinis pour vous permettre de choisir celui qui est adapté à votre environnement d'exploitation et au type d'image du signal d'entrée.

Pour sélectionner un mode de fonctionnement adapté à vos besoins, vous pouvez suivre l'une des étapes suivantes.

Accédez à **Settings (Paramètres)** > Display Mode (Mode d'affichage)

Appuyez sur haut / bas pour sélectionner un mode souhaité.

Appuyez sur OK une fois terminé.

	Mode	
Mode Affichage	Intensité élevée	Optimise la luminosité de l'image projetée. Ce mode est adapté à ces environnements où une luminosité élevée est requise, comme l'utilisation du projecteur dans des pièces bien éclairées.
	Standard	Affiche les images dans des niveaux standard de contraste, de luminosité et de netteté.
	Théâtre	Optimise l'image pour les films.

Harman Kardon - Réglage des paramètres audio

Les réglages du son appliqués ci-dessous sont susceptibles d'avoir un effet sur le ou les haut-parleurs du projecteur.

Couper le son

Accédez à **Settings (Paramètres)** > Harman Kardon > MUTE (COUPER)

Appuyez sur < / > pour activer / désactiver.

Appuyez sur OK une fois terminé.

 Si disponible, vous pouvez appuyer sur  sur la télécommande pour activer ou désactiver le son du projecteur.

Réglage du niveau sonore

Accédez à **Settings (Paramètres)** > Harman Kardon > Audio Volume (Volume audio)

Appuyez sur < / > pour régler le volume, le volume peut être réglé de 0 à 20.

Appuyez sur OK une fois terminé.

 Si disponible, vous pouvez appuyer sur  ou  sur la télécommande pour régler le niveau sonore du projecteur.

Ajuster le mode audio

Accédez à **Settings (Paramètres) > Harman Kardon > Audio Mode (Mode audio)**

Appuyez sur haut / bas pour sélectionner un mode souhaité.

Appuyez sur OK une fois terminé.

Mode Son	Mode	
	Film	Optimise l'audio pour un genre spécifique.
	Amplification des graves	
	Instrumental	

Si disponible, vous pouvez appuyer sur Harman Kardon sur la télécommande pour régler le mode de son du projecteur.

Réglage des paramètres de la source lumineuse

Accédez à **Settings (Paramètres) > Light Source Mode (Mode Source lumineuse)**

Appuyez sur up / down (haut / bas) pour sélectionner un mode souhaité.

Appuyez sur OK une fois terminé.

Pour maintenir la durée de projection la plus longue possible, vous pouvez effectuer les réglages suivants via le menu OSD.

Mode source lumière	Mode		Playtime pour batterie
	Plein	• Mode par défaut en cas de branchement avec l'adaptateur secteur	2,5 heures
	Mode eco	• Mode par défaut en cas d'utilisation avec la batterie intégrée.	3 heures
	Éco étendu		4 heures
	Économie de batterie		6 heures

Utiliser le mode Économie de batterie réduit le bruit du système et la consommation d'énergie. Si le mode Économie de batterie est sélectionné, la lumière générée est réduite ce qui entraîne des images projetées plus sombres.

Réinitialiser tous les paramètres

Rétablit les paramètres par défaut.

Les paramètres suivants sont conservés : Langue, Trapèze.

Accédez à **Settings (Paramètres) > Reset Settings (Réinitialiser réglages) > All Settings (Tous les réglages)**

Appuyez sur < / > pour sélectionner Réinitialiser / Annuler.

Appuyez sur OK une fois terminé.

Eye Protection (Protection des yeux)

Pour protéger les yeux des enfants contre les dommages de la lumière directe, lorsqu'un objet est proche de l'objectif, une image vide est automatiquement affichée

Distance : **30 cm / 30 degrés** entre l'objectif et l'objet

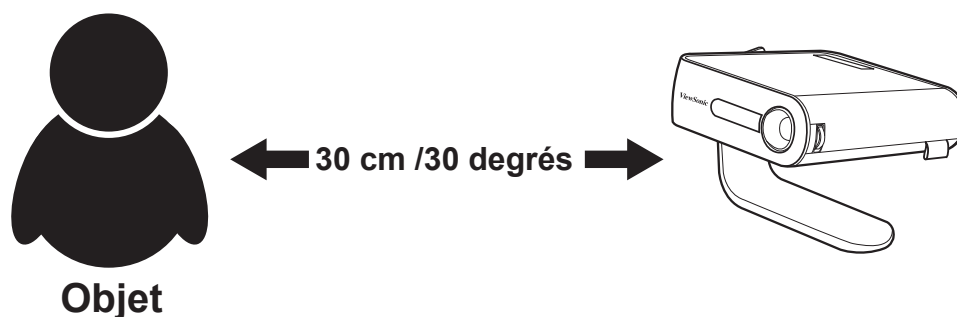

Accédez à **Settings (Paramètres) > Eye Protection (Protection des yeux)**

Appuyez sur < / > pour sélectionner capteur activé / désactivé.

Appuyez sur OK une fois terminé.

Visualisation d'autres fichiers

Accédez à **Homepage (Page d'accueil) > source d'entrée sélectionnée**

Connecter un appareil :

- Lecteur USB
- Stockage local
- Micro SD

Utilisez les boutons haut et bas, </> pour sélectionner le fichier de votre choix et appuyez sur le bouton OK

Pour un fichier unique : Appuyez sur OK une fois terminé.



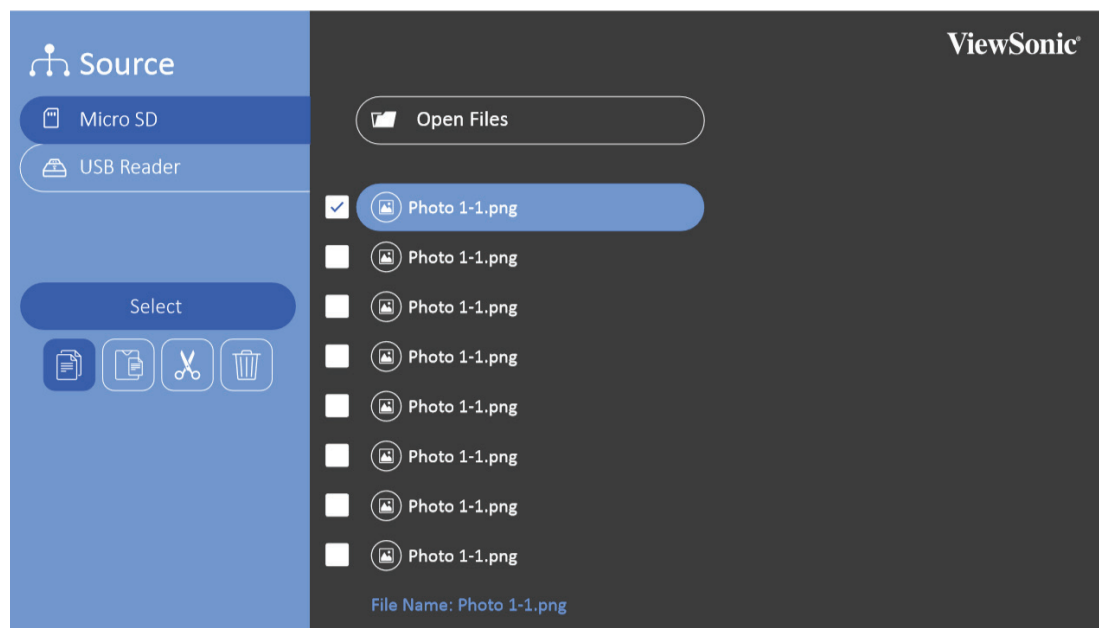
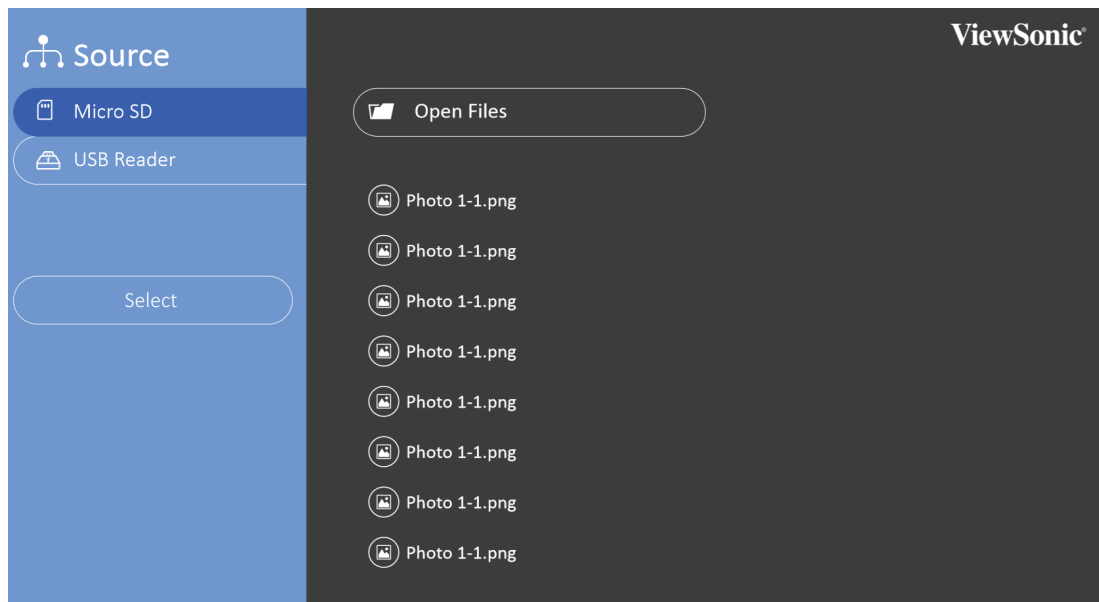













Pour plusieurs fichiers : Cliquez sur "Select (Sélectionner)", des cases apparaissent devant chaque fichier, appuyez sur OK et haut/bas pour sélectionner plusieurs fichiers. Puis sélectionnez Copier/Coller/Couper/Supprimer sous le bouton "Select (Sélectionner)". Accédez à la page d'accueil et sélectionnez à nouveau vos sources, collez vos fichiers sélectionnés sur l'emplacement de votre choix.



- Photo : Diaporama pris en charge
- Video (Vidéo) : Répétition prise en charge
- Music (Musique) : Répétition / aléatoire pris en charge

Appuyez sur OK sur la télécommande ou Enter (Entrée) sur le clavier pour afficher la barre de contrôle lors de la lecture de vidéo/musique/photo.

Contrôlez la lecture à l'aide des boutons suivants.

Image		Vidéo	
	Retour		Retour
	Lecture		Retour rapide
	Suivant		Lecture
	Zoom avant		Pause
	Zoom arrière		Avance rapide
	Faire pivoter (gauche)		Suivant
	Faire pivoter (droite)		Contrôle du volume
	Autres (y compris paramètres 3D)		Autres (y compris paramètres 3D)

Formats bureautiques pris en charge

	Fonction de	Éléments	Voyants
I.	visualisation de documents	1 doc/docx	Peut ouvrir et lire des documents au format doc/docx
		2 xls/xlsx	Peut ouvrir et lire des documents au format xls/xlsx
		3 ppt/pptx	Peut ouvrir et lire des documents au format ppt/pptx
		4 Pdf	Peut ouvrir et lire des documents au format pdf
II.	Prise en charge de la langue de l'interface	1 Prise en charge de 44 langues pour l'interface	Anglais, Chinois simplifié, Chinois (TW), Chinois (HK), Espagnol (LA), Français (UE), Portugais (UE), Portugais (BR), Allemand, Russe, Italien, Suédois, Espagnol (UE), Coréen, Arabe, Farsi, Serbe, Bosnien, Macédonien, Bulgare, Ukrainien, Grec, Norvégien, Danois, Tchèque, Hongrois, Slovaque, Polonais, Roumain, Finnois, Estonien, Letton, Lituanien, Anglais britannique, Slovène, Croate, Turc, Vietnamien, Indonésien, Néerlandais, Malais, Thaïlandais, Hindi, Hébreu, Birman, Catalan.

Conseils pour utiliser le lecteur USB :

- Certains dispositifs de stockage USB peuvent ne pas fonctionner ou fonctionner incorrectement.
- Si vous utilisez une rallonge USB, l'appareil USB ne sera peut-être pas reconnu ou ne fonctionnera peut-être pas correctement.
- Utilisez uniquement des dispositifs de stockage USB formatés avec le système de fichiers Windows FAT32 ou NTFS.
- Si la taille du fichier est trop importante ou si les utilisateurs passent trop rapidement à la page suivante, le chargement du fichier prendra un certain temps.
- Les données dans le dispositif de stockage USB peuvent être endommagées. Par conséquent, assurez-vous de sauvegarder les fichiers importants. La maintenance des données est de la responsabilité de l'utilisateur et le fabricant n'est pas responsable des pertes de données.

Formats multimédia pris en charge

Extension	Codec	
.xvid .avi	Vidéo	Xvid, H.264
	Audio	MP3
.mp4 .m4v .mov	Vidéo	H.264/MPEG 4
	Audio	AAC
.mkv	Vidéo	H.264
.ts .trp .tp .mts .m2ts	Vidéo	H.264, MPEG2
	Audio	MP3/AAC
	Vidéo	MPEG1, MPEG2
	Audio	DVD-LPCM
	Vidéo	MPEG1

Utilisation de la fonction 3D

Ce cinéma portable dispose d'une fonction 3D qui vous permet de regarder des films, des vidéos et des événements sportifs 3D d'une manière plus réaliste en représentant la profondeur des images. Vous devez porter des lunettes 3D pour visualiser des images 3D.

Si le signal 3D provient d'un appareil compatible HDMI 1.4a, le cinéma portable détecte le signal pour les informations 3D Sync et une fois détecté, il projette automatiquement les images au format 3D.

Pour activer les fonctions 3D :

1. Appuyez sur OK, la barre de contrôle vidéo apparaît lors de la lecture de vidéos
2. Sélectionnez l'icône des paramètres 3D, le menu Paramètres 3D s'affiche dans le coin inférieur droit.
3. Mettez en surbrillance 3D Self Detect et passez à Auto.

Lorsque la fonction 3D Sync est activée :

- Le niveau de luminosité de l'image projetée diminue.
- Le mode Couleur ne peut pas être réglé.

Si vous remarquez l'inversion de la profondeur de l'image 3D, ON (activez) la fonction 3D Sync Invert (Inversion 3D Sync) pour corriger le problème.

Menu Contrôle vidéo

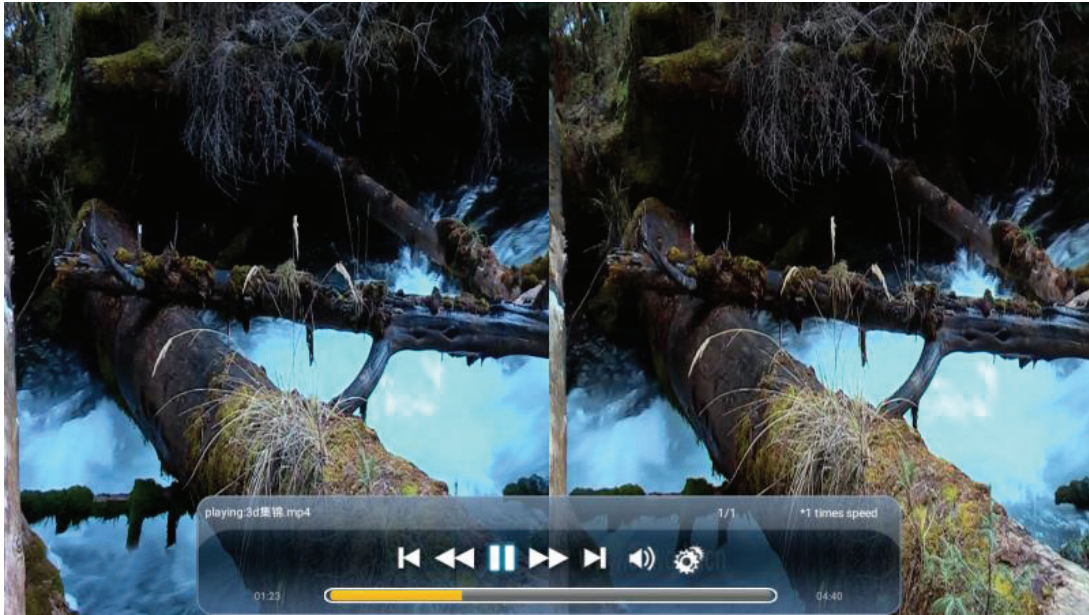

Menu OSD 3D

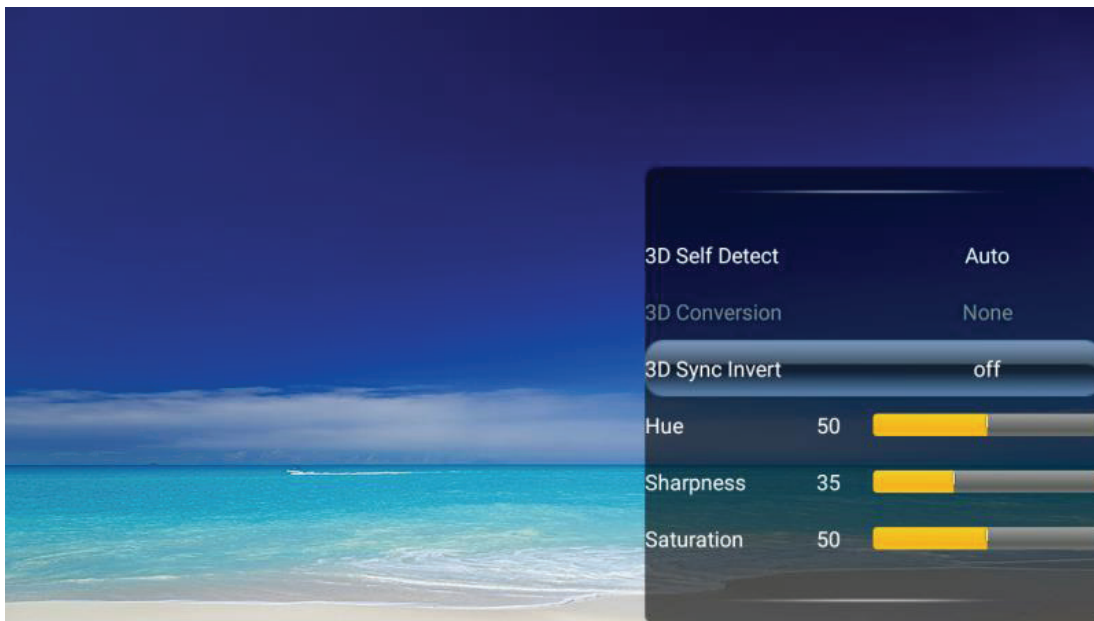

Système de menu OSD

Système de menus

Veillez noter que les menus OSD (affichage à l'écran) varient en fonction du type de signal sélectionné.

Les éléments du menu sont disponibles lorsque le projecteur détecte au moins un signal valide. Si aucun équipement n'est connecté au projecteur ou si aucun signal n'est détecté, des éléments limités du menu sont accessibles.

Source	Menu principal	Sous-menu	Options
HDMI		3D Self Detect	Manuel / Auto
		Conversion 3D	Aucun / Côte à côte / Haut et bas / Paquet de trames / Séquence de trames / Alternative ligne
		Inverser sync 3D	MARCHE/ARRÊT
		Teinte	Portée : 0 ~ 100
		Netteté	Portée : 0 ~ 100
		Saturation	Portée : 0 ~ 100
USB-C		3D Self Detect	Manual / Auto
		Conversion 3D	Aucun / Côte à côte / Haut et bas / Paquet de trames / Séquence de trames / Alternative ligne
		Inverser sync 3D	Marche/Arrêt
		Teinte)	Portée : 0 ~ 100
		Netteté	Portée : 0 ~ 100
		Saturation	Portée : 0 ~ 100
Lecteur USB	Lecture	Barre de contrôle vidéo (apparaît avec l'icône)	Recul / Avance / Recul rapide / Avance rapide / Lecture / Pause / Volume / Paramètres
		Barre de contrôle photos (apparaître avec l'icône)	Recul / Lecture / Avance / Zoom avant / Zoom arrière / Pivoter / Paramètres
		Barre de contrôle musique (apparaître avec l'icône)	Recul / Lecture / Avance / Répétition / Aléatoire
	Sélectionnez	Copier / Coller / Couper / Supprimer	
Stockage local	Lecture	Barre de contrôle vidéo (apparaître avec l'icône)	Recul / Avance / Recul rapide / Avance rapide / Lecture / Pause / Volume / Paramètres
		Barre de contrôle photos (apparaître avec l'icône)	Recul / Lecture / Avance / Zoom avant / Zoom arrière / Pivoter / Paramètres
		Barre de contrôle musique (apparaître avec l'icône)	Recul / Lecture / Avance / Répétition / Aléatoire
	Sélectionnez	Copier / Coller / Couper / Supprimer	

Source	Menu principal	Sous-menu	Options
Micro SD	Lecture	Barre de contrôle vidéo (apparaître avec l'icône)	Recul / Avance / Recul rapide / Avance rapide / Lecture / Pause / Volume / Paramètres
		Barre de contrôle photos (apparaître avec l'icône)	Recul / Lecture / Avance / Zoom avant / Zoom arrière / Pivoter / Paramètres
		Barre de contrôle musique (apparaître avec l'icône)	Recul / Lecture / Avance / Répétition / Aléatoire
	Sélectionnez	Copier / Coller / Couper / Supprimer	
Réglages	Réglages de l'image	Rapport D'Aspect	Auto / 4:3 / 16:9
		Trapèze auto	Marche/Arrêt
		Trapèze V	Plage V :+40 ~ -40 (0)
		Luminosité	Portée : 0 ~ 100
		Contraste	Portée : -50 ~ 50
	Mode d'affichage	Le plus lumineux / Standard / Théâtre / Musique	
	Langue	Anglais/Français/Allemand/Italien/Espagnol/Russe/繁體中文/简体中文/日本語/한국어/Suédois/Néerlandais/Turc/Tchèque/Portugais/Thaïlandais/Polonais/Finnois/Arabe/Indonésien/Hindi/Vietnamien	
	Harman Kardon	Muet	Marche/Arrêt
		Volume audio	Plage :0 ~ 20 (10)
		Mode Audio	Film / Amplification des graves / Instrumental
Mode source lumineuse	Plein / Éco / Éco étendu / Économie de batterie		
Réinitialiser réglages	Tout réinitialiser	Réinitialiser / Annuler	
Protection des yeux	Marche/Arrêt		
Papier peint			
Informations	Mode d'affichage		
	Mode source lumineuse		
	Capacité du stockage local		
	Version du micrologiciel		

Fiche de spécifications

Spécifications	
Système de projection	WVGA 0,2" DLP™
Résolution Native	854x480
Luminosité	250lm
Rapport de contraste	120000:1
Couleurs affichées	1,07 milliard de couleurs
Source lumineuse	DEL
Durée de la source lumineuse (Nor/SuperEco)	30000 heures
Puissance de la lampe en Watts	LED RVB 10 W
Objectif	F=1,7, f=5,5 mm
Décalage de projection	100%+/-5%
Rapport de projection	1,2
Taille de l'image	24"-100"
Distance de projection	38"@1m
Trapèze	+/- 40° (Vertical)
Zoom optique	Fixe
Bruit audible (Éco)	25dB
Stockage local	Total 16 Go (12 Go de stockage disponible)
Résolution prise en charge	VGA(640 x 480) à FullHD(1920 x 1080)
Compatibilité HDTV	480i, 480p, 576i, 576p, 720p, 1080i, 1080p
Fréquence horizontale	15 h~135 kHz
Fréquence de balayage vertical	23~120 Hz
Entrée	
HDMI / HDCP	1 (HDMI 1.4 / HDCP 1.4)
Carte SD	Micro SD (Prend en charge jusqu'à 32 Go, SDHC)
USB-C	1 (5 V/ 2 A)
Sortie	
Sortie audio (3,5 mm)	1
Haut-parleur	Cube 3 W x 2
USB type A (Alimentation)	1 (5V/ 1A)
Autres	
Tension de l'alimentation électrique	19 V  3,42 A (Entrée adaptateur 100-240 V @ 50/60 Hz)
Consommation électrique	45 W @ 100 V CA Veille : < 0,5 W

Température de fonctionnement	0~40 °C
Carton	Couleur
Poids net	0,75kg
Dimensions (L x P x H) avec pied de réglage	146x126x40mm
Langue	Anglais, Français, Espagnol, Thaïlandais, Coréen, Allemand, Italien, Russe, Suédois, Néerlandais, Polonais, Tchèque, Chinois traditionnel, Chinois simplifié, Japonais, Turc, Portugais, Finnois, Indonésien, Indien, Arabe, Vietnamien
Accessoire en série	
Cordon d'alimentation	1
Contrôle à distance	1
QSG	1
Câble USB-C	1 (1m)
Accessoire en option	
Carte de Garantie	Oui (pour certaines régions uniquement)
Sac de transport	1
Cartographie des fonctions	
SuperColor	•
Blu-ray 3D	•
Compatible 3D	•
SonicExpert	•
SonicMode	•
Projection avec angle d'inclinaison à 360°	•
Mode Portrait	•
Trapèze V auto	•
Lecteur USB	•
Mise sous tension rapide	•
Arrêt rapide	•
Protection des yeux	•

Prise en charge de la synchronisation vidéo HDMI

Synchronisation	Résolution	Fréquence horizontale (KHz)	Fréquence verticale (Hz)	Fréquence de l'horloge de points (MHz)
480i	720 (1440) x 480	15,73	59,94	27
480p	720 x 480	31,47	59,94	27
576i	720(1440) x 576	15,63	50	27
576p	720 x 576	31,25	50	27
720/50p	1280 x 720	37,5	50	74,25
720/60p	1280 x 720	45,00	60	74,25
1080/24P	1920 x 1080	27	24	74,25
1080/25P	1920 x 1080	28,13	25	74,25
1080/30P	1920 x 1080	33,75	30	74,25
1080/50i	1920 x 1080	28,13	50	74,25
1080/60i	1920 x 1080	33,75	60	74,25
1080/50P	1920 x 1080	56,25	50	148,5
1080/60P	1920 x 1080	67,5	60	148,5

Prise en charge de la synchronisation PC HDMI

Résolution	Mode	Taux rafraîchi. (Hz)	Fréquence H (kHz)	Horloge (MHz)
640 x 480	VGA_60	59,940	31,469	25,175
	VGA_72	72,809	37,861	31,500
	VGA_75	75,000	37,500	31,500
	VGA_85	85,008	43,269	36,000
	VGA_120	119,518	61,910	52,500
720 x 400	720x400_70	70,087	31,469	28,3221
800 x 600	SVGA_56	56,250	35,156	36,000
	SVGA_60	60,317	37,879	40,000
	SVGA_72	72,188	48,077	50,000
	SVGA_75	75,000	46,875	49,500
	SVGA_85	85,061	53,674	56,250
	SVGA_120	119,854	77,425	83,000
1024 x 768	XGA_60	60,004	65,000	65,000
	XGA_70	70,069	75,000	75,000
	XGA_75	75,029	78,750	78,750
	XGA_85	84,997	94,500	94,500
	XGA_120	119,804	137,750	137,750
1152 x 864	1152 x 864_75	75,00	67,500	108,000
1280 x 768	1280 x 768_60	60	47,396	68,25
	1280 x 768_60	59,870	47,776	79,5
	1280 x 768_75	74,893	60,289	102,25
	1280 x 768_85	84,837	68,633	117,50
1280 x 800	WXGA_60	59,810	49,702	83,500
	WXGA_75	74,934	62,795	106,500
	WXGA_85	84,880	71,554	122,500
1280 x 1024	SXGA_60	60,020	63,981	108,000
	SXGA_75	75,025	79,976	135,000
	SXGA_85	85,024	91,146	157,500
1280 x 960	1280 x 960_60	60,000	60,000	108
	1280 x 960_85	85,002	85,938	148,500
1360 x 768	1360 x 768_60	60,015	47,712	85,500
1366 x 768	1366 x 768_60			
1440 x 900	WXGA+_60	60	55,469	88,75
	WXGA+_60	59,887	55,935	106,500
	WXGA+_75	74,984	70,635	136,75
	WXGA+_85	84,842	80,430	157,000
1400x1050	SXGA+_60	59,978	65,317	121,750
1600x1200	UXGA	60,000	75,000	162,000

Résolution	Mode	Taux rafraîchi. (Hz)	Fréquence H (kHz)	Horloge (MHz)
1680 x 1050	1680x1050_60	59,883	64,674	119,000
		59,954	65,290	146,250
1920 x 1200	1920x1200_60	59,950	74,038	154,000
640x480 @ 67 Hz	MAC13	66,667	35,000	30,240
832x624@75Hz	MAC16	74,546	49,722	57,280
1024x768@75Hz	MAC19	75,020	60,241	80,000
1152x870@75Hz	MAC21	75,06	68,68	100,00

Prise en charge de la synchronisation 3D

3D HDMI/DP (BlueRay3D avec trame informations)				
Signal	Résolution (points)	Rapport D'Aspect	Taux rafraîchi. (Hz)	Supporte
Paquet de trames				
1080p	1920 x 1080	16:9	23,98/24	Oui
720p	1280 x 720	16:9	50/59,94/60	Oui
Côte à Côte				
1080i	1920 x 1080	16:9	50/59,94/60	Oui
Haut et bas				
1080p	1920 x 1080	16:9	23,98/24	Oui
720p	1280 x 720	16:9	50/59,94/60	Oui

Réglage manuel 3D (HDMI/USB C)				
Signal	Résolution (points)	Rapport D'Aspect	Taux rafraîchi. (Hz)	Supporte
SVGA	800 x 600	4:3	60* / 120**	Oui
XGA	1024 x 768	4:3	60* / 120**	Oui
HD	1280 x 720	16:9	60* / 120**	Oui
WXGA	1280 x 800	16:9	60* / 120**	Oui
HDTV (1080p)	1920 x 1080	16:9	60	Oui
pour le signal vidéo				
SDTV (480i)***	720 x 480	4:3 / 16:9	60	Non

Remarque :

* Les signaux 60Hz sont pris en charge pour Côte à côte, Haut et bas, Séquence de trames

** Les signaux 120 Hz ne sont pris en charge que pour Séquence de trames

*** Le signal vidéo (SDTV 480i) n'est pris en charge que pour Séquence de trames

Prise en charge de la synchronisation USB-C

Timing	Résolution	Fréquence horizontale (KHz)	Verticalfréquence (Hz)	Fréquence de l'horloge de points (MHz)
480i	720 (1440) x 480	15,73	59,94	27
480p	720 x 480	31,47	59,94	27
576i	720 (1440) x 576	15,63	50	27
576p	720 x 576	31,25	50	27
720/50p	1280 x 720	37,5	50	74,25
720/60p	1280 x 720	45,00	60	74,25
1080/24P	1920 x 1080	27	24	74,25
1080/25P	1920 x 1080	28,13	25	74,25
1080/30P	1920 x 1080	33,75	30	74,25
1080/50i	1920 x 1080	28,13	50	74,25
1080/60i	1920 x 1080	33,75	60	74,25
1080/50P	1920 x 1080	56,25	50	148,5
1080/60P	1920 x 1080	67,5	60	148,5

Service clientèle

Pour une aide technique ou un service sur le produit, veuillez voir le tableau ci-dessous ou contacter votre revendeur.

Note : Vous aurez besoin du numéro de série du produit.

Pays / Région	Site Internet	T= Téléphone F= Fax	Courrier électronique
France et autres pays francophones en Europe	www.viewsoniceurope.com/fr/	www.viewsoniceurope.com/fr/support/call-desk/	service_fr@viewsoniceurope.com
Canada	www.viewsonic.com	T (Numéro vert)= 1-866-463-4775 T= 1-424-233-2533 F= 1-909-468-3757	service.ca@viewsonic.com
Suisse	www.viewsoniceurope.com/de/	www.viewsoniceurope.com/de/support/call-desk/	service_ch@viewsoniceurope.com
Belgique (Français)	www.viewsoniceurope.com/fr/	www.viewsoniceurope.com/fr/support/call-desk/	service_be@viewsoniceurope.com
Luxembourg (Français)	www.viewsoniceurope.com/fr/	www.viewsoniceurope.com/fr/support/call-desk/	service_lu@viewsoniceurope.com

Garantie Limitée

ViewSonic® Projecteur

Ce que la garantie couvre:

ViewSonic garantit que son produit est sans défaut tant au niveau du matériel que de la main-d'oeuvre sous utilisation normale et durant la période de garantie. Si le produit est défectueux au niveau du matériel ou de la main-d'oeuvre durant la période de garantie, ViewSonic, à sa discrétion, aura le choix de réparer ou changer le produit avec un autre produit similaire. Le produit ou les parties de rechange peuvent inclure des parties ou composants refabriqués ou refourbis.

Garantie limitée générale de un (1) ans

La durée de garantie standard de ViewSonic est d'un (1) an pour tous les modèles de produits dans tous les pays, sauf si une durée de garantie plus longue est spécifiée et proposée par ViewSonic. Veuillez consulter le site Web de ViewSonic pour votre pays afin de vérifier les variantes de modèles et les conditions locales, et de déterminer si le modèle de produit dans votre pays est éligible à une durée de garantie plus longue.

Garantie limitée de un (1) an pour usage intensif :

Dans les cas d'usage intensif, à savoir pour une utilisation du projecteur durant plus de quatorze (14) heures par jour en moyenne, pour l'Amérique du Nord et du Sud : Un (1) an de garantie pour toutes les pièces à l'exclusion de la lampe, un (1) an de garantie pour la main-d'oeuvre et quatre-vingt-dix (90) jours de garantie pour la lampe originale, à compter de la date de l'achat d'origine. Pour l'Europe : Un (1) an de garantie pour toutes les pièces à l'exclusion de la lampe, un (1) an de garantie pour la main-d'oeuvre et quatre-vingt-dix (90) jours de garantie pour la lampe originale, à compter de la date de l'achat d'origine.

Autres régions ou pays : Veuillez vérifier auprès de votre revendeur local ou du bureau local de ViewSonic pour obtenir les informations sur la garantie.

Garantie de la lampe soumise à des conditions, à vérification et à approbation. S'applique uniquement à la lampe installée par le fabricant. Toutes les lampes achetées séparément sont garanties pour une période de 90 jours.

Qui est protégé par la garantie :

Cette garantie est offerte seulement au premier acheteur de l'appareil.

Qu'est-ce qui n'est pas couvert par la garantie :

1. Tout produit sur lequel le numéro de série a été effacé, modifié ou retiré.
2. Tout dommage, détérioration ou problème de fonctionnement résultant :
 - a. D'un accident, d'un abus, d'une mauvaise utilisation, d'une négligence, d'un incendie, d'un contact avec de l'eau, d'un orage électrique ou de toute autre calamité naturelle, d'un mauvais entretien, d'une modification non autorisée de l'appareil ou du non-respect des instructions fournies avec le produit.
 - b. D'un usage en dehors des spécifications du produit.
 - c. D'un usage du produit dans un autre but que celui prévu pour le produit ou dans des conditions anormales d'utilisation.
 - d. D'une réparation ou d'une tentative de réparation par une personne non autorisée par ViewSonic.
 - e. De dommages suite à l'expédition du produit.
 - f. De la désinstallation ou de l'installation du produit.
 - g. De causes externes au produit, telles que des fluctuations du courant électrique ou d'une panne de courant.
 - h. De l'usage d'accessoires ou de pièces non conformes aux spécifications de ViewSonic.
 - i. De l'usure normale.
 - j. De toute autre cause non reliée à un défaut de l'appareil.
3. Frais de service liés à la désinstallation, à l'installation et à la configuration.

Comment obtenir un service:

1. Pour des informations concernant l'obtention d'un service sous Garantie, veuillez contacter l'Aide à la Clientèle de ViewSonic (veuillez consulter la page "Aide à la Clientèle"). Vous aurez besoin de fournir le numéro de série de votre produit.
2. Pour obtenir un service de Garantie, vous devrez fournir (a) le ticket d'achat original, (b) votre nom, (c) votre adresse, (d) une description du problème et (e) le numéro de série du produit.
3. Expédiez le produit avec les frais d'envoi prépayés dans l'emballage original à un centre de réparation autorisé de ViewSonic service ou directement à ViewSonic.
4. Pour des informations supplémentaires ou sur le nom du centre de réparation de ViewSonic, veuillez contacter ViewSonic.

Limite des garanties implicites:

Aucune garantie implicite ou expresse n'est faite, qui s'étende au-delà de la description contenue dans ce document y compris une garantie implicite de commerciabilité ou de conformité à un objectif particulier.

Exclusion des dommages:

La responsabilité de ViewSonic est limitée au coût d'une réparation ou d'un changement du produit. ViewSonic ne sera pas responsable pour:

1. Tout dommage à la propriété causée par tout défaut dans le produit, les dommages en relation avec une incommodité, une perte d'utilisation du produit, une perte de temps, une perte de profits, une perte d'opportunité commerciale, une perte de clientèle, une interférence dans les relations commerciales ou toute autre perte commerciale, même si averti de la possibilité de tels dommages.
2. Tout autre dommage, accidentels, consécutifs ou autres.
3. Tout plainte contre le consommateur par toute autre partie.

Effet de la loi locale:

Cette garantie vous donne des droits légaux spécifiques, et vous pouvez également avoir d'autres droits qui varient selon les autorités locale. Certaines gouvernances locales n'autorisent pas les limitations des garanties implicites et / ou n'autorisent pas l'exclusion des dommages fortuits ou consécutifs, les limitations et exclusions susmentionnées peuvent donc ne pas s'appliquer à vous le cas échéant.

Ventes Hors U.S.A. et Canada:

Pour des informations sur la Garantie et les services sur les produits ViewSonic vendus hors des U.S.A. et du Canada, veuillez contacter ViewSonic ou votre vendeur ViewSonic local.

La période de garantie pour ce produit en Chine Continentale (Hong Kong, Macao et Taiwan Excl) est sujette aux termes et conditions de la Carte de Garantie pour Entretien.

Pour les utilisateurs en Europe et en Russie, les informations détaillées concernant la garantie sont disponibles sur notre site web à l'adresse suivante www.viewsoniceurope.com sous la rubrique Support/Warranty Information.



ViewSonic®