

# YAMAHA

## AMPLI HOME CINEMA

### HTR-4072

## MANUEL D'UTILISATION

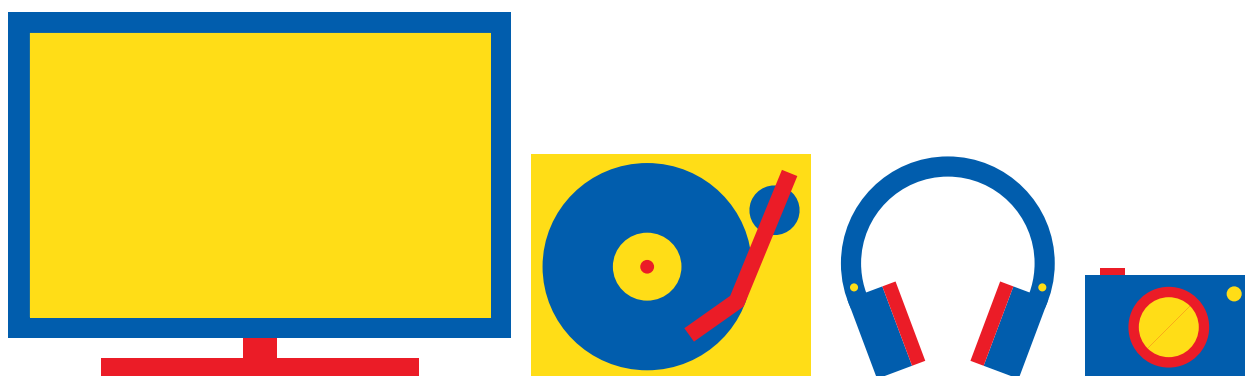

Besoin d'aide ?

Rendez-vous sur votre communauté <https://sav.darty.com>





**Ampli-tuner audio-vidéo**

**HTR-4072**

**Mode d'emploi**

**musicCast**

- 
- Ce produit permet de regarder des vidéos et d'écouter de la musique chez soi.
  - Ce manuel décrit les préparatifs et les opérations pour l'utilisation quotidienne de l'unité.
  - Lisez le livret fourni « Guide de démarrage rapide » avant d'utiliser l'unité.

# TABLE DES MATIÈRES

## AVANT D'UTILISER L'UNITÉ 6

<b>Comment utiliser ce manuel.....</b>	<b>6</b>
Comment utiliser ce manuel.....	6
<b>Vérification des accessoires.....</b>	<b>6</b>
Vérification des accessoires.....	6
<b>Utilisation de la télécommande.....</b>	<b>7</b>
Insertion des piles dans la télécommande.....	7
Rayon d'action de la télécommande.....	7

## FONCTIONS 8

<b>Fonctions de l'unité.....</b>	<b>8</b>
<b>Noms de pièces et fonctions.....</b>	<b>10</b>
Noms des pièces et fonctions de la face avant.....	10
Noms des pièces et fonctions de l'afficheur de la face avant.....	12
Noms des pièces et fonctions de la face arrière.....	13
Noms des pièces et fonctions de la télécommande.....	14

## PRÉPARATION 15

<b>1 Raccordement des enceintes.....</b>	<b>15</b>
Noms et fonctions des enceintes.....	15
Systèmes d'enceintes et enceintes à raccorder.....	16
Exigences des enceintes.....	16
Exigences des câbles.....	17
Comment raccorder les enceintes.....	17
Comment positionner les enceintes (systèmes d'enceintes).....	19
Raccordement d'enceintes avant qui prennent en charge les connexions bi-amplificatrices.....	22
<b>2 Raccordement d'un téléviseur.....</b>	<b>23</b>
Connexion HDMI avec un téléviseur.....	23
Connexion VIDEO (vidéo composite) avec un téléviseur.....	23

<b>3 Raccordement d'appareils de lecture.....</b>	<b>24</b>
Connexion HDMI avec un appareil vidéo comme un lecteur BD/DVD.....	24
Connexion autre que HDMI avec un appareil de lecture.....	24
Raccordement à la prise du panneau avant.....	25
<b>4 Raccordement des antennes FM/AM.....</b>	<b>26</b>
Raccordement des antennes FM/AM.....	26
<b>5 Préparation du raccordement à un réseau.....</b>	<b>27</b>
Préparation du raccordement à un réseau.....	27
Raccordement d'un câble de réseau (connexion câblée).....	27
Préparation des antennes sans fil (connexion sans fil).....	28
<b>6 Branchement du câble d'alimentation.....</b>	<b>28</b>
Branchement du câble d'alimentation.....	28
<b>7 Sélection de la langue pour le menu affiché à l'écran.....</b>	<b>29</b>
Sélection de la langue pour le menu affiché à l'écran.....	29
<b>8 Configuration des réglages d'enceinte nécessaires.....</b>	<b>30</b>
Attribution de la configuration des enceintes.....	30
Optimisation automatique des réglages d'enceintes (YPAO).....	31
Message d'erreur d'YPAO.....	33
Message d'avertissement d'YPAO.....	34
<b>9 Réglage de MusicCast.....</b>	<b>35</b>
Qu'est-ce que MusicCast.....	35
Utilisation de MusicCast CONTROLLER.....	35
Ajout de l'unité au réseau MusicCast.....	35

## ÉCOUTE DU SON 36

<b>Profiter des effets de champs sonores.....</b>	<b>36</b>
Sélectionner votre mode sonore favori.....	36
Profiter de champs sonores 3D (CINEMA DSP 3D).....	36
Profiter des effets de champ sonore optimisés selon le contenu.....	37
Profiter des effets des champs sonores sans enceintes d'ambiance (Virtual CINEMA DSP).....	37
Profiter du son surround avec 5 enceintes placées à l'avant (Virtual CINEMA FRONT).....	37
Profiter du son d'ambiance avec un casque (SILENT CINEMA).....	37

<b>Profiter d'une lecture non traitée.....</b>	<b>38</b>
Profiter du son d'origine (décodage direct).....	38
Profiter de la lecture multivoies sans effets de champ sonore (décodeur surround).....	38
Profiter de la pureté du son haute fidélité (lecture directe).....	39
<b>Profiter de sons graves de meilleure qualité.....</b>	<b>39</b>
Amélioration des graves (Extra graves).....	39
<b>Profiter de la musique compressée optimisée.....</b>	<b>40</b>
Lecture de fichiers audio compressés numériquement avec un son optimisé (Compressed Music Enhancer).....	40
<b>Profiter de la musique dans plusieurs pièces.....</b>	<b>41</b>
Lecture de musique dans plusieurs pièces.....	41
Raccordement des enceintes de la Zone B.....	41
Utilisation de Zone B.....	42
Rectification des différences de niveau du volume entre la Zone A et la Zone B.....	43
Réglage séparé du niveau du volume de la Zone B.....	43

## **LECTURE 44**

<b>Opérations de lecture de base.....</b>	<b>44</b>
Procédure de base pour la lecture audio et vidéo.....	44
Changement des informations présentées sur l'afficheur de la face avant.....	45
Noms des éléments et fonctions de l'écran de lecture.....	46
Noms des éléments et fonctions de l'écran de navigation.....	47
<b>Écoute d'émission FM/AM.....</b>	<b>48</b>
Réglage des pas de fréquence.....	48
Sélection d'une fréquence de réception.....	49
Sélection d'une station pré-réglée.....	50
Enregistrement automatique des stations de radio (Auto Preset).....	50
Enregistrement manuel d'une station de radio.....	51
Effacer toutes les stations pré-réglées.....	52
Affichage des informations Radio Data System.....	52
Réception automatique d'informations sur la circulation routière.....	53
<b>Lecture de musique stockée sur un dispositif Bluetooth®.....</b>	<b>54</b>
Lecture de musique d'appareil Bluetooth® sur l'unité.....	54
<b>Lecture de musique avec AirPlay.....</b>	<b>55</b>
Lecture des contenus musicaux d'iTunes/iPhone avec AirPlay.....	55

<b>Lecture de musique stockée sur un dispositif de stockage USB.....</b>	<b>56</b>
Lecture du contenu du dispositif de stockage USB.....	56
<b>Lecture de musique stockée sur des serveurs multimédias (PC/NAS).....</b>	<b>57</b>
Configuration du partage de médias sur des serveurs média (PC/NAS).....	57
Lecture de musique stockée sur des serveurs multimédias (PC/NAS).....	57
<b>Écoute de la radio Internet.....</b>	<b>59</b>
Sélection d'une station de radio sur Internet.....	59
Enregistrement de vos stations de radio sur Internet préférées.....	59
<b>Écoute de services de musique en streaming.....</b>	<b>60</b>
Écoute d'un service de musique en streaming.....	60
<b>Fonctions de lecture utiles.....</b>	<b>61</b>
Fonction SCENE.....	61
Fonction de raccourci.....	63
<b>Configuration de réglages de lecture distincts pour différentes sources de lecture (menu d'option).....</b>	<b>65</b>
Opération de base du menu d'option.....	65
Éléments de menu Option.....	66
Changement de la source d'entrée.....	67
Réglage de la tonalité de la sortie audio.....	67
Configuration de DSP/Surround.....	67
Correction des différences de niveau du volume pendant la lecture.....	70
Activation du réglage de la Synchronisation Lèvres.....	70
Vérification des informations relatives aux signaux vidéo/audio.....	71
Combinaison du son d'une autre source d'entrée avec la vidéo de la source d'entrée actuelle.....	71
Sélection d'une source vidéo à émettre avec la source audio sélectionnée.....	72
Basculement entre les modes stéréo et mono pour la réception radio FM.....	72
Réglage des présélections pour les stations de radio.....	73
Réception automatique d'informations sur la circulation routière.....	74
Configuration du réglage de la lecture aléatoire.....	74
Configuration du réglage de la lecture répétée.....	75
Activation de la commande du volume via AirPlay.....	75
Ajout d'une station de radio sur Internet au dossier « Favoris ».....	75
Retrait d'une station de radio sur Internet du dossier « Favoris ».....	75



# CONFIGURATIONS

76

## Configuration des diverses fonctions (menu de configuration)..... 76

Opération de base du menu de configuration.....	76
Éléments de menu Réglage.....	77

## Configuration des réglages d'enceinte..... 80

Réglage de votre système d'enceintes.....	80
Réglage de l'utilisation d'un caisson de graves.....	80
Réglage de la taille des enceintes avant.....	81
Réglage de l'utilisation d'une enceinte centrale et de sa taille.....	81
Réglage de l'utilisation des enceintes surround et de leur taille.....	82
Réglage de la fréquence de transition des composantes basse fréquence.....	82
Réglage de la phase du caisson de graves.....	83
Réglage de l'utilisation du mode Extra Bass.....	83
Réglage de l'utilisation de Virtual CINEMA FRONT.....	83
Réglage de la distance entre chaque enceinte et la position d'écoute.....	83
Réglage du volume de chaque enceinte.....	84
Réglage de l'égaliseur.....	84
Sortie du signal test.....	85

## Configuration des réglages HDMI..... 86

Réglage de l'utilisation du contrôle HDMI.....	86
Réglage de la sortie audio HDMI depuis l'enceinte du téléviseur.....	86
Réglage de l'utilisation de l'Attente Inchangé HDMI.....	86
Réglage de l'utilisation de la fonction Upscaling 4K du signal vidéo HDMI.....	86
Réglage de la version de HDCP utilisée sur les prises d'entrée HDMI.....	87
Réglage de la prise audio utilisée pour l'entrée audio TV.....	87
Liaison des modes veille de l'unité et du téléviseur.....	87
Réglage de l'utilisation du mode ARC.....	87
Réglage de l'utilisation de la lecture de lien SCENE.....	88

## Configuration des réglages sonores..... 89

Réglage de l'effet d'élargissement du champ sonore avant.....	89
Réglage de l'effet d'élargissement du champ sonore central.....	89
Réglage de la différence de niveau entre les champs sonores surround et avant.....	89
Réglage de l'emplacement central (effet d'élargissement) du champ sonore avant.....	89
Réglage de l'utilisation du mixage mono.....	90
Réglage de la méthode d'ajustement de la fonction Synchronisation Lèvres.....	90
Réglage du retard de la fonction Synchronisation Lèvres.....	90
Réglage du volume sonore des dialogues.....	90
Réglage de l'échelle de l'affichage du volume.....	91
Réglage de la méthode de réglage de la dynamique.....	91
Réglage de la valeur limite du volume.....	91
Réglage du volume initial à la mise sous tension de l'unité.....	91
Réglage du volume de la Zone B conjointement à celui de la Zone A.....	92

## Configuration des réglages de l'alimentation..... 93

Réglage de la durée pour la fonction de veille automatique.....	93
Réglage de l'utilisation du mode éco.....	93

## Configuration des réglages de fonction..... 94

Changement automatique du nom des sources d'entrée qui apparaissent sur l'afficheur de la face avant.....	94
Changement manuel du nom des sources d'entrée qui apparaissent sur l'afficheur de la face avant.....	94
Réglage des sources d'entrée à ignorer lors de l'utilisation de la touche INPUT.....	95
Réglage de la luminosité de l'afficheur de la face avant.....	95
Pour éviter la modification accidentelle des réglages.....	95
Réglage des fonctions de l'unité pour les touches RED/GREEN/YELLOW/BLUE de la télécommande.....	96

## Configuration des réglages réseau..... 97

Vérification des informations réseau de l'unité.....	97
Réglage de la méthode de connexion réseau (câblée/sans fil).....	97
Réglage automatique des paramètres réseau (DHCP).....	97
Réglage manuel des paramètres réseau.....	98
Réglage du filtre adresse MAC.....	98
Réglage de l'utilisation d'un Digital Media Controller.....	99
Réglage de l'utilisation de la fonction de veille du réseau.....	99
Réglage du nom de réseau de l'unité.....	100
Réglage de la fonction de synchronisation de l'unité vers des appareils compatibles MusicCast.....	100
Mise à jour du microprogramme via le réseau.....	100

<b>Configuration des réglages Bluetooth® .....</b>	<b>101</b>
Réglage de l'utilisation du Bluetooth® .....	101
Arrêt de la connexion entre un dispositif Bluetooth® et l'unité.....	101
Réglage de l'utilisation de la fonction de veille Bluetooth® .....	101
<b>Configuration des réglages de langue.....</b>	<b>102</b>
Réglage de la langue pour le menu affiché à l'écran.....	102
<b>Configuration des réglages avancés (menu ADVANCED SETUP)....</b>	<b>103</b>
Opération de base du menu ADVANCED SETUP.....	103
Éléments de menu ADVANCED SETUP.....	103
Sélection de l'ID de la télécommande (REMOTE ID).....	104
Changement du réglage de la fréquence de syntonisation FM/AM (TU).....	104
Modification du type de signal vidéo (TV FORMAT).....	104
Sélection du format de signal HDMI 4K (4K MODE).....	105
Copie de sauvegarde et rétablissement de tous les réglages (BKUP/RSTR).....	105
Restauration des réglages par défaut (INIT).....	106
Mise à jour du microprogramme (UPDATE).....	106
Vérification de la version du microprogramme (VERSION).....	106

## **GUIDE DE DÉPANNAGE 107**

<b>En cas de problème.....</b>	<b>107</b>
En cas de problème, vérifiez les points suivants :.....	107
Problème d'alimentation, système et télécommande.....	107
Problème audio.....	109
Problème vidéo.....	112
Problème de radio FM/AM.....	113
Problème USB.....	113
Problème réseau.....	114
Problème Bluetooth®.....	116
<b>Signalement d'erreurs sur l'afficheur de la face avant.....</b>	<b>117</b>
Signalement d'erreurs sur l'afficheur de la face avant.....	117

## **ANNEXE 119**

<b>Mise à jour du microprogramme de l'unité via le réseau.....</b>	<b>119</b>
Mises à jour du microprogramme.....	119
Mise à jour du microprogramme de l'unité via le réseau.....	120

<b>Raccordement à un réseau sans fil.....</b>	<b>121</b>
Sélection d'une méthode de connexion réseau sans fil.....	121
Configuration d'une connexion sans fil au moyen du bouton WPS.....	122
Configuration d'une connexion sans fil au moyen d'un dispositif iOS.....	122
Configuration d'une connexion sans fil en sélectionnant dans la liste des points d'accès disponibles.....	123
Configuration manuelle d'une connexion sans fil.....	124
Configuration d'une connexion sans fil au moyen du code PIN WPS.....	125

<b>Prises et câbles d'entrée/sortie.....</b>	<b>126</b>
Prises vidéo/audio.....	126
Prises vidéo.....	126
Prises audio.....	126

<b>Glossaire.....</b>	<b>127</b>
Glossaire des informations audio.....	127
Glossaire des informations vidéo et HDMI.....	128
Glossaire des informations réseau.....	128
Glossaire des technologies Yamaha.....	128

<b>Appareils et formats de fichiers pris en charge.....</b>	<b>129</b>
Dispositifs Bluetooth® pris en charge.....	129
Dispositifs USB pris en charge.....	129
Dispositifs AirPlay pris en charge.....	129
Formats de fichier pris en charge.....	130

<b>Flux des signaux vidéo.....</b>	<b>130</b>
Flux des signaux vidéo.....	130

<b>Informations supplémentaires sur HDMI.....</b>	<b>131</b>
Contrôle HDMI et opérations synchronisées.....	131
Audio Return Channel (ARC).....	132
Compatibilité du signal HDMI.....	133

<b>Marques commerciales.....</b>	<b>134</b>
Marques commerciales.....	134

<b>Caractéristiques techniques.....</b>	<b>135</b>
Caractéristiques techniques.....	135

<b>Réglages par défaut.....</b>	<b>139</b>
Réglages par défaut du menu d'option.....	139
Réglages par défaut du menu de configuration.....	139
Réglages par défaut du menu ADVANCED SETUP.....	140

# AVANT D'UTILISER L'UNITÉ

## Comment utiliser ce manuel

### Comment utiliser ce manuel

À la lecture de ce manuel, ayez à l'esprit les points suivants.

- Certaines caractéristiques ne sont pas disponibles dans certaines régions.
- En fonction des améliorations du produit, les spécifications et illustrations peuvent être modifiées sans préavis.
- Ce manuel explique principalement les opérations au moyen du menu affiché sur l'écran du téléviseur. Les opérations avec le menu de l'écran du téléviseur sont uniquement disponibles lorsque votre téléviseur est connecté à l'unité via HDMI.
- Ce manuel présente les opérations réalisables avec la télécommande fournie.
- Dans ce manuel, le terme « iPhone » désigne à la fois un « iPod touch », un « iPhone » et un « iPad ». « iPhone » désigne un « iPod touch », un « iPhone » et un « iPad », sauf indication contraire.



#### Avertissement:

Indique des précautions à prendre pour éviter des blessures graves voire mortelles.



#### Attention:

Indique des précautions à prendre pour éviter des blessures légères ou modérées.

#### Avis:

Indique des précautions à prendre pour éviter un éventuel dysfonctionnement ou dommage de l'unité.

#### Note:

Donne des instructions et des explications supplémentaires pour une utilisation optimale.

## Vérification des accessoires

### Vérification des accessoires

Vérifiez que les accessoires suivants sont fournis avec le produit.

Antenne AM



Microphone YPAO

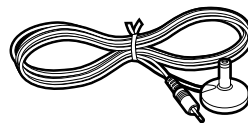

Antenne FM

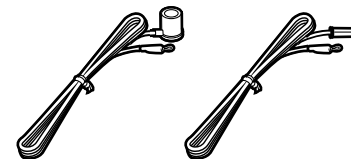

\* L'élément fourni dépend de la région d'achat.

- Télécommande
- Piles (AAA, R03, UM-4) (x2)
- Guide de démarrage rapide

#### Note

Accédez au site de téléchargement Yamaha pour télécharger les plus récents Mode d'emploi et Guide de démarrage rapide.

<http://download.yamaha.com/>

## Utilisation de la télécommande

### Insertion des piles dans la télécommande

Insérez les piles comme indiqué.

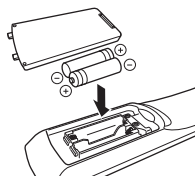

### Rayon d'action de la télécommande

Pointez la télécommande en direction du capteur de télécommande de l'unité et respectez le rayon d'action indiqué sur la figure suivante.

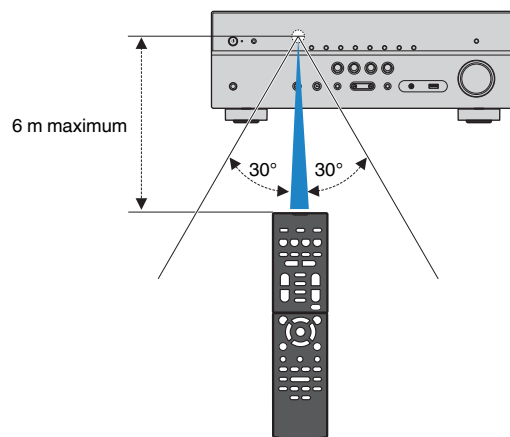

# FONCTIONS

## Fonctions de l'unité

### Prise en charge d'un système d'enceintes à 2 à 5.1 voies

En fonction du nombre d'enceintes que vous utilisez, vous pouvez profiter de vos espaces acoustiques favoris avec des styles de musique variés.

- « Utilisation du système à 5.1 voies » (p.19)
- « Utilisation du système à 3.1 voies » (p.20)
- « Utilisation de Virtual CINEMA FRONT » (p.21)
- « Lecture de musique dans plusieurs pièces » (p.41)

### Optimisation automatique des réglages d'enceintes (YPAO)

La fonction YPAO permet de détecter les raccordements des enceintes et de mesurer la distance entre ces dernières et la position d'écoute grâce à la mesure du microphone YPAO. Elle optimise ensuite automatiquement les réglages des enceintes tels que les paramètres d'équilibre du volume et les paramètres acoustiques qui conviennent à la pièce (YPAO : Yamaha Parametric room Acoustic Optimizer).

- « Optimisation automatique des réglages d'enceintes (YPAO) » (p.31)

### Profiter des effets des champs sonores avec une présence plus importante

L'unité est équipée de nombreux programmes sonores et décodeurs surround qui vous permettent de profiter de sources de lecture avec votre mode sonore favori (par exemple, avec effet de champ sonore, lecture stéréo).

- « Profiter de champs sonores 3D (CINEMA DSP 3D) » (p.36)
- « Profiter des effets de champ sonore optimisés selon le contenu » (p.37)
- « Profiter des effets des champs sonores sans enceintes d'ambiance (Virtual CINEMA DSP) » (p.37)
- « Profiter du son d'ambiance avec un casque (SILENT CINEMA) » (p.37)
- « Profiter du son d'origine (décodage direct) » (p.38)
- « Profiter de la lecture multivoies sans effets de champ sonore (décodeur surround) » (p.38)
- « Profiter de la pureté du son haute fidélité (lecture directe) » (p.39)
- « Amélioration des graves (Extra graves) » (p.39)
- « Lecture de fichiers audio compressés numériquement avec un son optimisé (Compressed Music Enhancer) » (p.40)

### Prise en charge de nombreux contenus via le réseau

Lorsque l'unité est connectée à un réseau, vous pouvez profiter de différents contenus via le réseau sur l'unité.

- « Lecture des contenus musicaux d'iTunes/iPhone avec AirPlay » (p.55)
- « Lecture de musique stockée sur des serveurs multimédias (PC/NAS) » (p.57)
- « Sélection d'une station de radio sur Internet » (p.59)
- « Écoute d'un service de musique en streaming » (p.60)

### Lire les contenus de divers appareils

Diverses prises HDMI et prises d'entrée/sortie sur l'unité vous permettent de raccorder des appareils vidéo (tels que des lecteurs BD/DVD), des appareils audio (tels que des lecteurs CD), des dispositifs Bluetooth (tels que des smartphones), des consoles de jeux, des dispositifs de stockage USB, etc., dont vous pouvez lire le contenu.

- « Sélection d'une fréquence de réception » (p.49)
- « Lecture de musique d'appareil Bluetooth® sur l'unité » (p.54)
- « Lecture du contenu du dispositif de stockage USB » (p.56)

## Fonctions utiles

L'unité est équipée de diverses fonctions utiles. La fonction SCÈNE vous permet de sélectionner d'un seul geste la source d'entrée et les réglages enregistrés pour la scène correspondante, comme le programme sonore et l'activation/désactivation du mode Compressed Music Enhancer. Lorsque l'unité est raccordée à un téléviseur compatible avec le contrôle HDMI par un câble HDMI, vous pouvez commander l'unité (à savoir l'alimentation et le volume) en utilisant la télécommande du téléviseur.

- « Sélection de la source d'entrée et de vos réglages favoris d'un seul geste (SCENE) » (p.61)
- « Enregistrer un contenu favori en tant que raccourci » (p.63)
- « Contrôle HDMI et opérations synchronisées » (p.131)
- « Audio Return Channel (ARC) » (p.132)

## Applications utiles

### Application : « AV SETUP GUIDE »



AV SETUP GUIDE est une application qui vous aide à raccorder les câbles entre l'Ampli-tuner audio-vidéo et les appareils de lecture, ainsi qu'à configurer l'Ampli-tuner audio-vidéo. Cette application vous guide pour effectuer différents réglages comme le raccordement des enceintes, la connexion d'un téléviseur et d'un appareil de lecture ainsi que la sélection du système d'enceintes.

Pour plus d'informations, recherchez « AV SETUP GUIDE » dans App Store ou Google Play.

### Application : « AV CONTROLLER »



AV CONTROLLER est une application vous aidant à commander l'Ampli-tuner audio-vidéo sans la télécommande. Cette application vous permet non seulement de commander la mise sous/hors tension et le volume de l'unité, mais également de sélectionner la source d'entrée et de démarrer/arrêter la lecture.

Pour plus d'informations, recherchez « AV CONTROLLER » dans App Store ou Google Play.

## Application : « MusicCast CONTROLLER »



MusicCast CONTROLLER est une application vous permettant de relier un appareil compatible MusicCast à d'autres appareils compatibles MusicCast dans des pièces différentes et de les lire simultanément. Cette application vous permet d'utiliser votre smartphone ou un autre dispositif mobile au lieu de la télécommande pour facilement sélectionner la musique à lire ainsi que configurer l'unité et les appareils compatibles MusicCast.

Pour plus d'informations, recherchez « MusicCast CONTROLLER » dans l'App Store ou Google Play.

## Noms des pièces et fonctions de la face avant

Les noms des pièces et fonctions de la face avant sont les suivants.

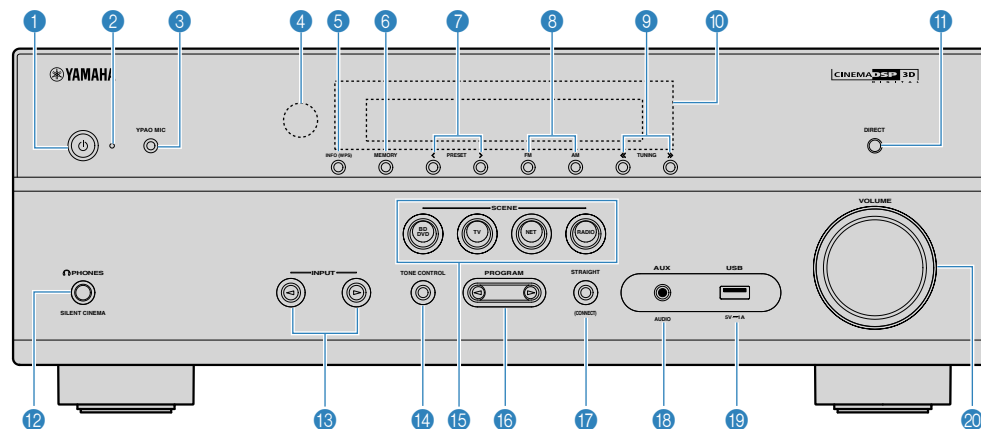

### 1 Touche (alimentation)

Pour mettre l'unité sous ou hors tension (veille).

### 2 Témoin de veille

S'allume lorsque l'unité se trouve en mode veille et si :

- Contrôle HDMI est activé (p.86)
- Attente Inchangé est activé (p.86)
- Veille du réseau est activé (p.99)
- Veille Bluetooth est activé (p.101)

### 3 Prise YPAO MIC

Pour le raccordement du microphone YPAO fourni (p.31).

### 4 Capteur de la télécommande

Pour recevoir les signaux de la télécommande (p.7).

### 5 Touche INFO (WPS)

Pour sélectionner les informations présentées sur l'afficheur de la face avant (p.45).

Pour configurer la connexion LAN sans fil (configuration de bouton WPS) en la maintenant enfoncée pendant quelques secondes (p.122).

### 6 Touche MEMORY

Pour enregistrer les stations radio FM/AM en tant que stations pré-réglées (p.50).

Pour enregistrer un contenu Bluetooth, USB ou réseau en tant que raccourci en la maintenant enfoncée pendant quelques secondes (p.63).

### 7 Touches PRESET

Pour sélectionner une station radio FM/AM pré-réglée (p.50).

Pour rappeler un contenu Bluetooth, USB ou réseau enregistré en tant que raccourci (p.64).

### 8 Touches FM et AM

Pour basculer entre FM et AM (p.49).

### 9 Touches TUNING

Pour sélectionner la radiofréquence (p.49).

### 10 Afficheur de la face avant

Pour afficher des informations (p.12).

### 11 Touche DIRECT

Active/désactive le mode de lecture directe (p.39).

### 12 Prise PHONES

Pour le branchement d'un casque.

### 13 Touches INPUT

Pour sélectionner une source d'entrée.

### 14 Touche TONE CONTROL

Permet de régler le niveau de la plage de fréquences élevées (Treble) et de la plage de fréquences basses (Bass) individuellement (p.67).

#### 15 **Touches SCENE**

Pour basculer d'un geste entre plusieurs réglages définis avec la fonction SCÈNE. Ces touches permettent également d'allumer l'unité lorsqu'elle se trouve en mode veille (p.61).

#### 16 **Touches PROGRAM**

Pour sélectionner un programme sonore ou un décodeur d'ambiance (p.36).

#### 17 **Touche STRAIGHT (CONNECT)**

Pour activer/désactiver le mode de décodage direct (p.38).

Pour ajouter l'unité au réseau MusicCast et pour configurer le LAN sans fil en la maintenant enfoncée pendant 5 secondes (p.35).

#### 18 **Prise AUX**

Pour raccorder des appareils, tels que les lecteurs audio portables (p.25).

#### 19 **Prise USB**

Pour raccorder un dispositif de stockage USB (p.56).

#### 20 **Bouton VOLUME**

Pour régler le volume.



# Noms des pièces et fonctions de l'afficheur de la face avant

Les noms des pièces et fonctions de l'afficheur de la face avant sont les suivants.

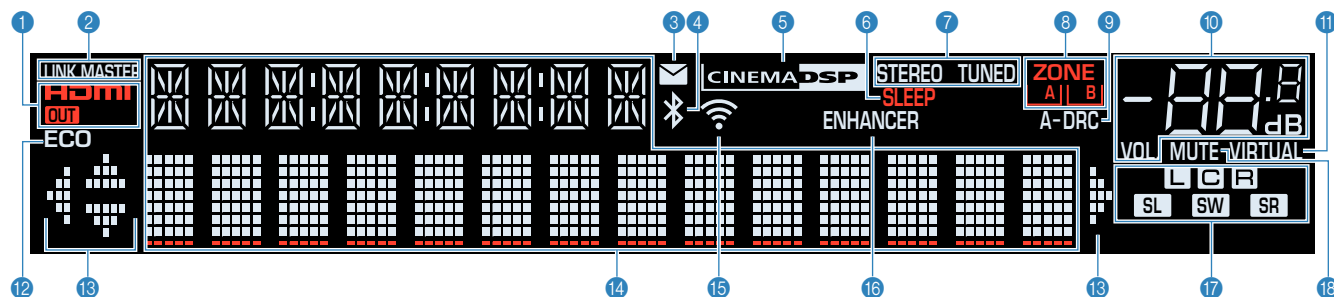

## 1 HDMI

S'allume lorsque des signaux HDMI sont restitués ou reçus.

### OUT

S'allume lorsque des signaux HDMI sont restitués.

## 2 LINK MASTER

S'allume lorsque l'unité est l'appareil maître du réseau MusicCast.

## 3 Témoin de mise à jour du microprogramme

S'allume lorsqu'une mise à jour du microprogramme est disponible via le réseau.

## 4 Indicateur Bluetooth

S'allume lorsque l'unité est connectée à un dispositif Bluetooth.

## 5 CINEMA DSP

S'allume lorsque le mode CINEMA DSP 3D (p.36) fonctionne.

## 6 SLEEP

S'allume lorsque la minuterie est activée.

## 7 STEREO

S'allume lorsque l'unité reçoit un signal stéréo provenant d'une radio FM.

### TUNED

S'allume lorsque l'unité reçoit un signal provenant d'une station de radio FM/AM.

## 8 Témoins ZONE

Indiquent la zone sur laquelle le son est émis (p.43).

## 9 A-DRC

S'allume lorsque le mode Adaptive DRC (p.69) fonctionne.

## 10 Témoin de volume

Indique le volume actuel.

## 11 VIRTUAL

S'allume lorsque le traitement virtuel (p.37) fonctionne.

## 12 ECO

S'allume lorsque le mode ECO (p.93) est activé.

## 13 Témoins de curseur

Indiquent les touches de curseur de la télécommande actuellement opérationnelles.

## 14 Affichage des informations

Affiche le statut actuel (nom d'entrée et nom du mode sonore par exemple). Vous pouvez changer les informations affichées en appuyant sur INFO (p.45).

## 15 Témoin LAN sans fil

S'allume lorsque l'unité est connectée à un réseau sans fil (p.121).

### Note

Ce témoin peut s'allumer lorsque l'unité est ajoutée au réseau MusicCast. Pour plus d'informations, reportez-vous à la section « Ajout de l'unité au réseau MusicCast » (p.35).

## 16 ENHANCER

S'allume lorsque le mode Compressed Music Enhancer (p.40) fonctionne.

## 17 Témoins d'enceinte

Ils indiquent les bornes depuis lesquelles les signaux sont émis.

**L** Enceinte avant (G)

**R** Enceinte avant (D)

**C** Enceinte centrale

**SL** Enceinte d'ambiance (G)

**SR** Enceinte d'ambiance (D)

**SW** Caisson de graves

## 18 MUTE

Clignote lorsque le son est provisoirement mis en sourdine.

# Noms des pièces et fonctions de la face arrière

Les noms des pièces et fonctions de la face arrière sont les suivants.

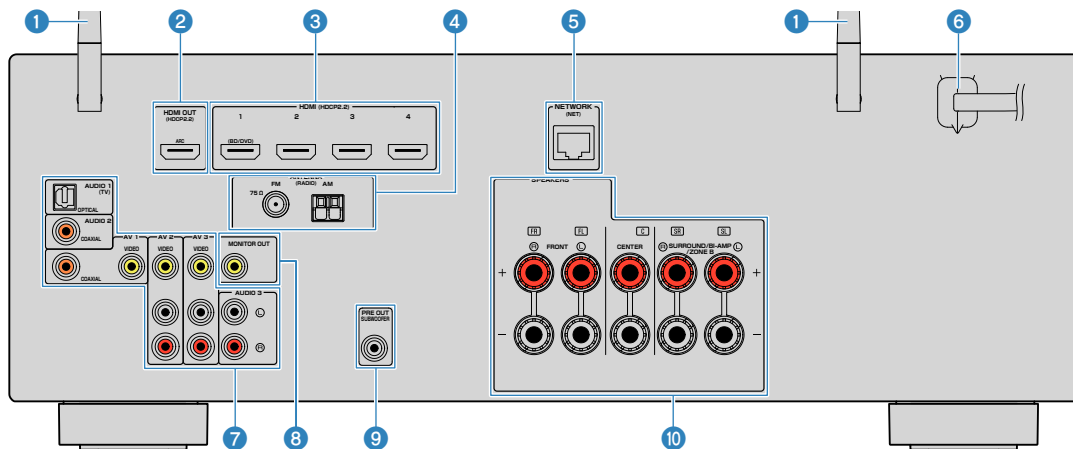

• La zone autour des prises de sortie audio/vidéo est blanche sur le produit réel afin d'éviter les mauvais raccordements.

## 1 Antennes sans fil

Pour une connexion sans fil (Wi-Fi) à un réseau (p.121) et une connexion Bluetooth (p.54).

## 2 Prise HDMI OUT

Pour le raccordement à un téléviseur compatible HDMI et la restitution de signaux vidéo/audio (p.23). En cas d'utilisation de la fonction ARC, le signal audio du téléviseur peut également être reçu par la prise HDMI OUT.

## 3 Prises HDMI 1 à 4

Pour le raccordement à des appareils de lecture compatibles HDMI et la réception de signaux vidéo/audio (p.24).

## 4 Prises ANTENNA

Pour le raccordement à des antennes FM et AM (p.26).

## 5 Prise NETWORK

Pour une connexion filaire à un réseau (p.27).

## 6 Câble d'alimentation

Pour le raccordement de l'unité à une prise secteur (p.28).

## 7 Prises AV Prises AUDIO

Pour le raccordement à des appareils de lecture vidéo/audio et la réception de signaux vidéo/audio (p.24).

## 8 Prise MONITOR OUT

Pour le raccordement à un téléviseur et la restitution de signaux vidéo (p.23).

## 9 Prise SUBWOOFER PRE OUT

Pour le raccordement à un subwoofer (avec amplificateur intégré) (p.18).

## 10 Bornes SPEAKERS

Pour le raccordement à des enceintes (p.15).

# Noms des pièces et fonctions de la télécommande

Les noms des pièces et fonctions de la télécommande fournie sont les suivants.

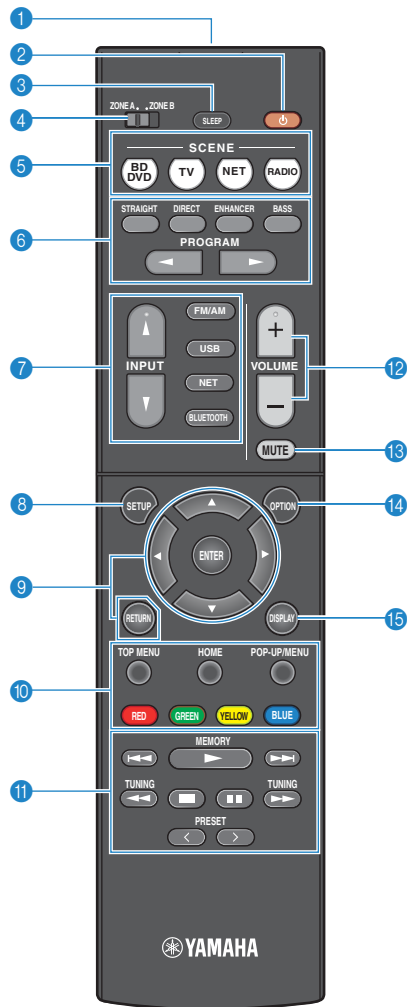

## 1 Émetteur de signal de commande

Pour émettre des signaux infrarouges.

## 2 Touche (alimentation de l'ampli-tuner)

Pour mettre l'unité sous ou hors tension (veille).

## 3 Touche SLEEP

Si vous appuyez à plusieurs reprises sur cette touche, vous pouvez spécifier la durée (120 min, 90 min, 60 min, 30 min, désactivé) jusqu'au basculement en mode veille.

## 4 Commutateur ZONE

Permet de changer la zone commandée par la télécommande (p.42).

## 5 Touches SCENE

Pour basculer d'un geste entre plusieurs réglages définis avec la fonction SCENE. Ces touches permettent également d'allumer l'unité lorsqu'elle se trouve en mode veille (p.61).

## 6 Touches de mode sonore

Pour sélectionner un mode sonore (p.36).

## 7 Touches de sélection d'entrée

Pour sélectionner une source d'entrée pour la lecture.

### Note

Appuyez à plusieurs reprises sur NET pour sélectionner la source réseau souhaitée.

## 8 Touche SETUP

Pour afficher le menu de réglage (p.76).

## 9 Touches d'opération de menu

Pour utiliser le menu.

## 9 10 11 12 13 Touches d'opération d'appareil externe

Pour effectuer des opérations de lecture lorsque « USB » ou « NET » est sélectionné comme source d'entrée, ou contrôler la lecture d'un appareil de lecture compatible avec le contrôle HDMI.

### Note

- Les appareils de lecture doivent prendre en charge le contrôle HDMI. Tous les appareils compatibles avec le contrôle HDMI ne peuvent pas être utilisés.
- Vous pouvez attribuer des fonctions de l'unité aux touches RED/GREEN/YELLOW/BLUE (p.96).

## 11 Touches d'opération de lecture

Pour commander la lecture de l'appareil externe.

## 12 Touches VOLUME

Pour régler le volume.

## 13 Touche MUTE

Pour mettre la sortie audio en sourdine.

## 14 Touche OPTION

Pour afficher le menu des options (p.65).

## 15 Touche DISPLAY

Pour activer/désactiver l'écran de navigation, l'écran de lecture, etc.

# PRÉPARATION

## 1 Raccordement des enceintes

### Noms et fonctions des enceintes

Les noms et fonctions des enceintes connectées à l'unité sont les suivants.

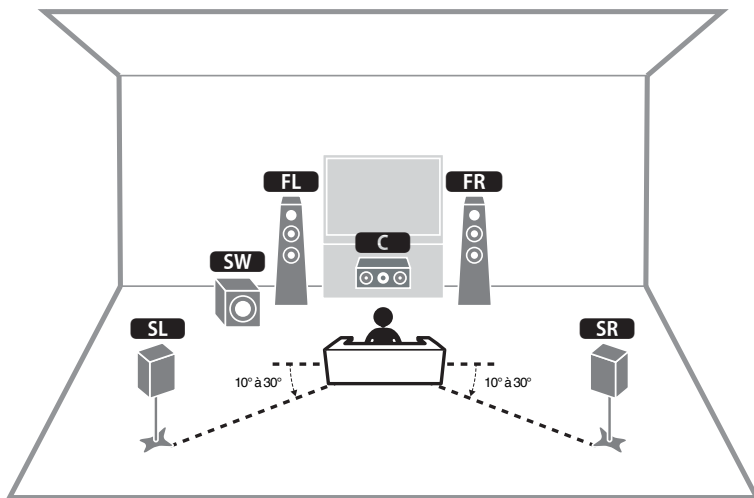

#### Note

Servez-vous de ce schéma comme référence pour la disposition idéale des enceintes pour l'unité. La disposition de vos enceintes n'a pas besoin de correspondre exactement au schéma, étant donné que la fonction YPAO peut être utilisée pour automatiquement optimiser les réglages d'enceinte (comme les distances) selon la disposition réelle des enceintes.

Type d'enceinte	Abr.	Fonction
Avant (G/D)	<b>FL / FR</b>	Produisent les sons des voies avant (sons stéréo).
Centre	<b>C</b>	Produit les sons de voie centrale (tels que les dialogues et les voix).
Surround (G/D)	<b>SL / SR</b>	Produisent les sons de la voie surround.
Caisson de graves	<b>SW</b>	Produit des sons à partir de la voie LFE (low-frequency effect) et renforce les basses des autres voies.

## Systèmes d'enceintes et enceintes à raccorder

Choisissez la disposition des enceintes en fonction du nombre d'enceintes que vous utilisez et placez les enceintes et le caisson de graves dans la pièce.

Type d'enceinte	Système d'enceintes (nombre de voies)		
	5.1	3.1	2.1
Avant (G/D) <b>FL</b> / <b>FR</b>	●	●	●
Centrale <b>C</b>	●	●	
Surround (G/D) <b>SL</b> / <b>SR</b>	●		
Caisson de graves <b>SW</b>	●	●	●

## Exigences des enceintes

Les enceintes et caissons de graves raccordés à l'unité doivent satisfaire les exigences suivantes :

- Utilisez des enceintes d'une impédance d'au moins 6  $\Omega$ .
- Utilisez un caisson de graves avec amplificateur intégré.

### Note

- Préparez le nombre d'enceintes en fonction de votre système d'enceintes.
- Assurez-vous de raccorder les enceintes avant gauche et droite.

## Exigences des câbles

Utilisez les types suivants de câble en vente dans le commerce pour raccorder les enceintes à l'unité :

Câbles d'enceinte (le nombre d'enceintes requises)



Câble de broche audio (pour le raccordement d'un caisson de graves)



## Comment raccorder les enceintes

### Raccordement de l'enceinte

Raccordez un câble d'enceinte entre la borne négative (-) de l'unité et la borne négative (-) de l'enceinte, et entre la borne positive (+) de l'unité et la borne positive (+) de l'enceinte.

#### Avis

Lors du raccordement des câbles d'enceinte, prenez note des points suivants :

- Préparez les câbles d'enceinte loin de l'unité pour éviter de lâcher par inadvertance les torons de câble à l'intérieur de l'unité ce qui pourrait provoquer un court-circuit ou un dysfonctionnement de l'unité.
- Un raccordement incorrect des câbles d'enceinte peut provoquer un court-circuit et également endommager l'unité ou les enceintes.
  - Torsadez solidement les fils dénudés des câbles d'enceinte ensemble.

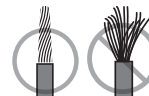

- Ne laissez pas les fils dénudés du câble d'enceinte se toucher.

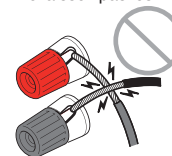

- Ne laissez pas les fils dénudés du câble d'enceinte entrer en contact avec les parties métalliques de l'unité (face arrière et vis).

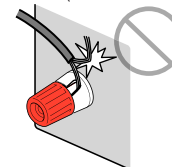

#### Note

- Retirez le câble d'alimentation de l'unité de la prise secteur avant de raccorder les enceintes.
- Assurez-vous de raccorder les enceintes avant gauche et droite.

**1** Dénudez sur environ 10 mm les extrémités du câble d'enceinte et torsadez solidement les fils dénudés de ce câble.

**2** Desserrez la borne d'enceinte.

**3** Insérez les fils dénudés du câble dans l'écartement sur le côté (supérieur droit ou inférieur gauche) de la borne.

**4** Serrez la borne.

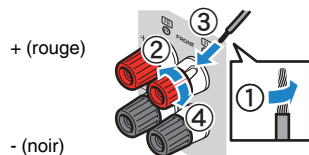

Le raccordement est maintenant terminé.

#### Note

Si « Check SP Wires » apparaît sur l'afficheur de la face avant à la mise sous tension de l'unité, éteignez-la, puis confirmez que les câbles d'enceinte ne sont pas court-circuités.

## Raccordement du caisson de graves

Utilisez un câble de broche audio pour raccorder le caisson de graves.

#### Note

Débranchez les câbles d'alimentation de l'unité des prises secteur avant de raccorder le caisson de graves.

Câble de broche audio

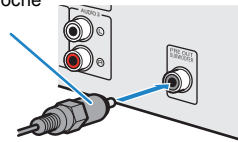

## Comment positionner les enceintes (systèmes d'enceintes)

### ■ Utilisation du système à 5.1 voies

Il s'agit d'une disposition d'enceintes élémentaire recommandée pour le son surround.

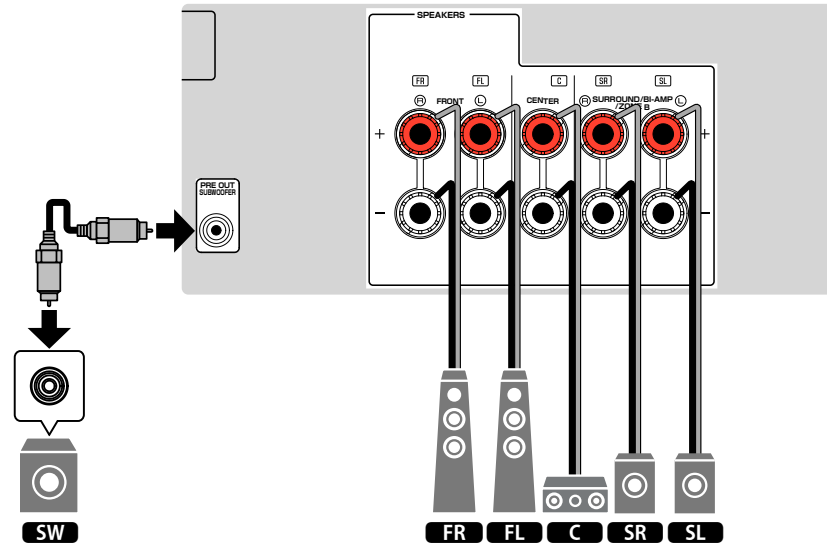
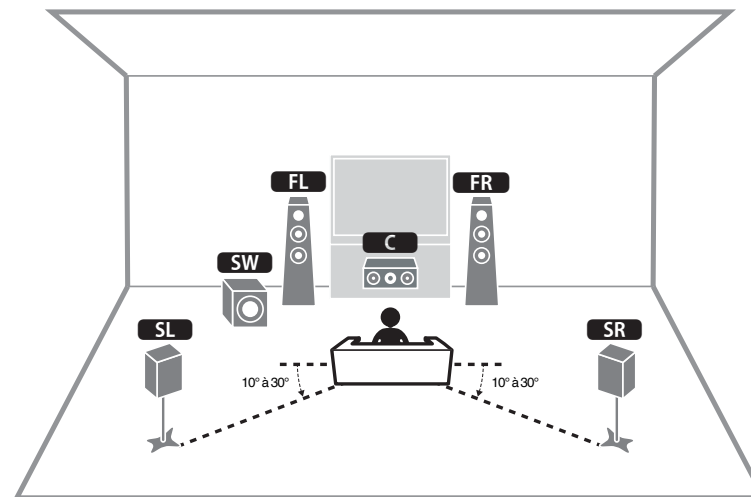



## ■ Utilisation du système à 3.1 voies

Il s'agit d'une disposition d'enceintes recommandée pour écouter le son stéréo avec une enceinte centrale. Le son de la voie centrale comme les dialogues et les voix d'un film peut être clairement restitué.

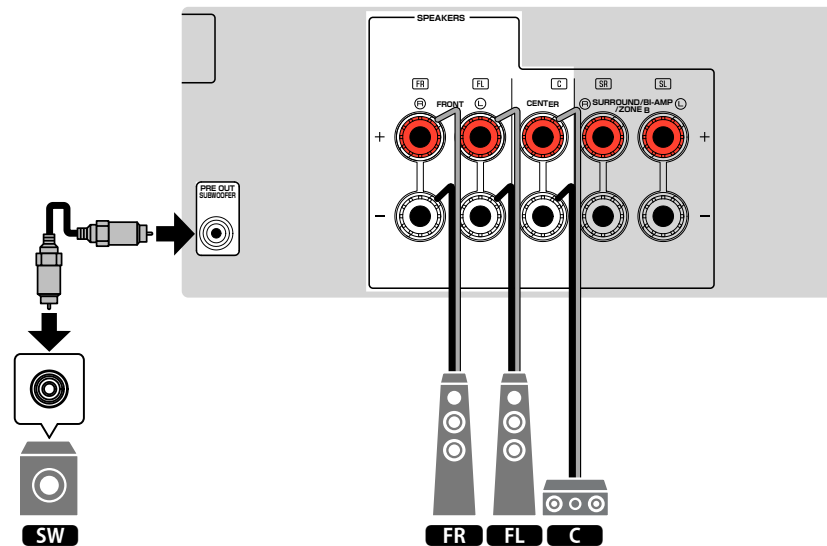
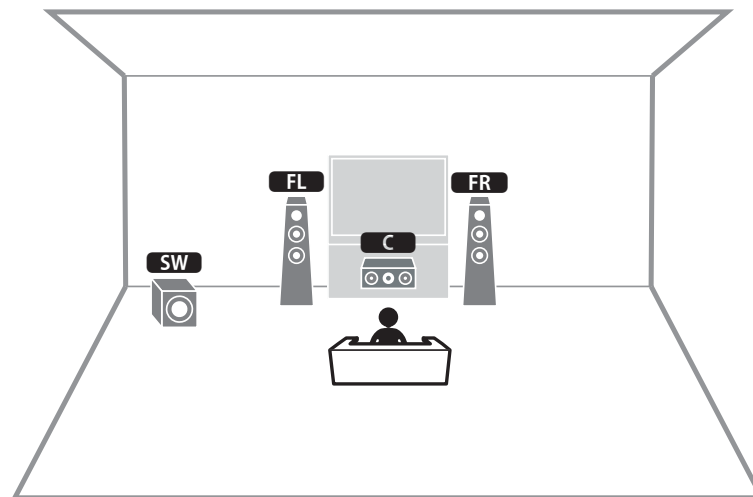

## ■ Utilisation de Virtual CINEMA FRONT

Cette disposition des enceintes est recommandée si les enceintes ne peuvent pas être placées au fond de la pièce.

### Note

Pour utiliser Virtual CINEMA FRONT, il est nécessaire de modifier les réglages de configuration des enceintes. Pour plus d'informations, reportez-vous à :

- « Attribution de la configuration des enceintes » (p.30)
- « Réglage de l'utilisation de Virtual CINEMA FRONT » (p.83)

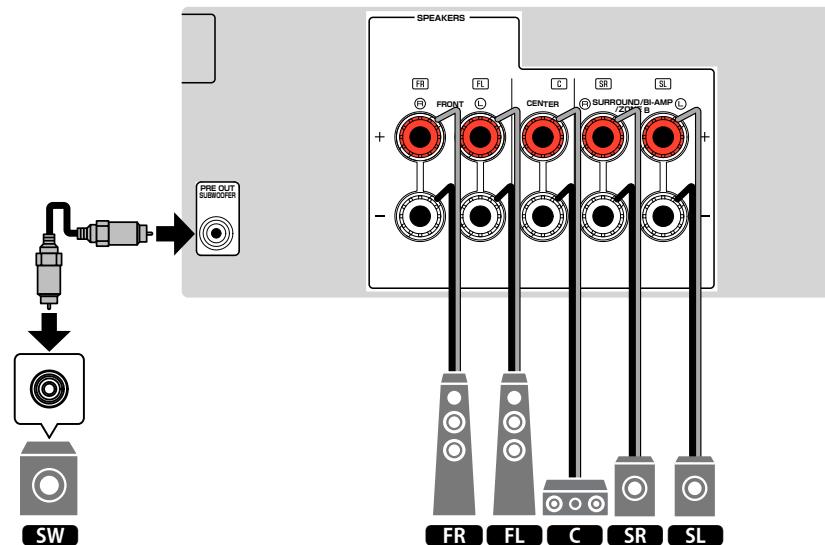
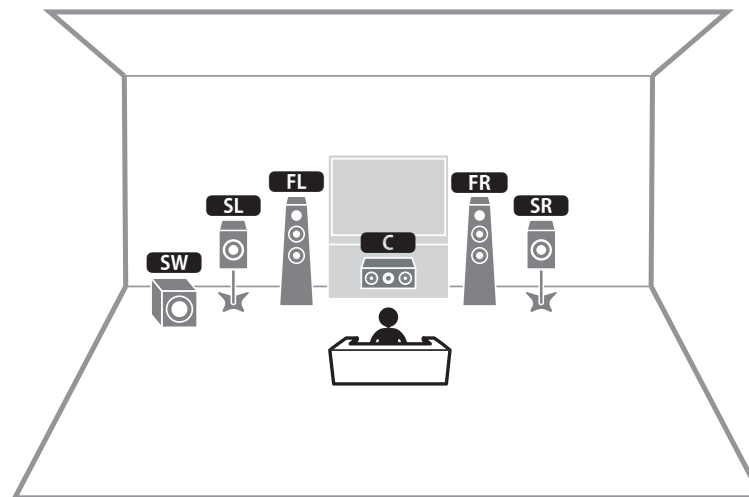

## Raccordement d'enceintes avant qui prennent en charge les connexions bi-amplificatrices

Vous pouvez raccorder les enceintes avant qui prennent en charge les connexions bi-amplificatrices.

Pour activer la fonction bi-amplificatrice, configurez les réglages d'enceinte nécessaires. Pour plus d'informations, reportez-vous à :

- « Attribution de la configuration des enceintes » (p.30)
- « Réglage de votre système d'enceintes » (p.80)

### Avis

- Avant d'effectuer les connexions bi-amplificatrices, enlevez toutes les fixations ou les câbles qui raccordent un haut-parleur de graves à un haut-parleur d'aigus. Reportez-vous au mode d'emploi des enceintes pour plus de détails. Si vous ne réalisez pas de connexions bi-amplificatrices, assurez-vous que les fixations ou les câbles sont connectés avant de raccorder les câbles d'enceinte.

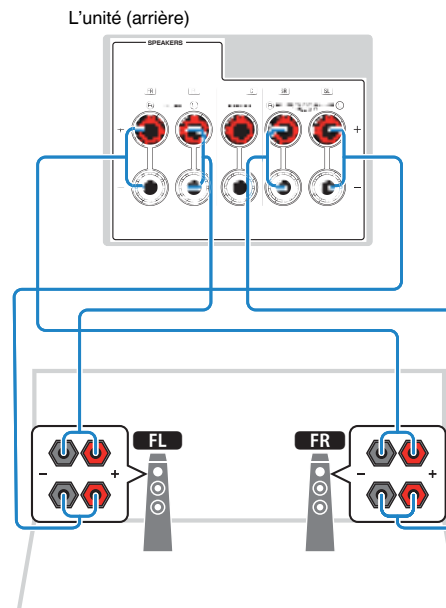

### Note

- Les enceintes suivantes ne peuvent pas être raccordées simultanément.
  - Enceintes surround
  - Enceintes de la Zone B
  - Enceintes bi-amplificatrices
- Les bornes FRONT et SURROUND/BI-AMP/ZONE B émettent les mêmes signaux.

## 2 Raccordement d'un téléviseur

### Connexion HDMI avec un téléviseur

Raccordez un téléviseur à l'unité à l'aide d'un câble HDMI. Si vous raccordez à l'unité un téléviseur qui prend en charge la fonction ARC, vous pouvez restituer des signaux vidéo/audio sur le téléviseur ou recevoir les signaux audio du téléviseur sur l'unité.

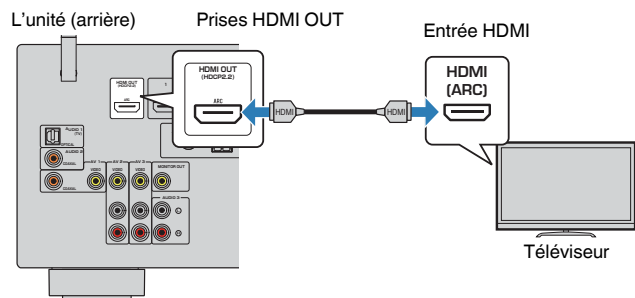

#### About Audio Return Channel (ARC)

- Cette fonction permet aux signaux audio de se déplacer dans les deux sens avec un seul câble HDMI. Pour utiliser la fonction ARC, raccordez le téléviseur à l'aide d'un câble HDMI compatible ARC.

#### Note

- Si vous raccordez un téléviseur prenant en charge le contrôle HDMI à l'unité à l'aide d'un câble HDMI, vous pouvez contrôler l'alimentation et le volume de l'unité avec la télécommande du téléviseur.
- Pour utiliser le contrôle HDMI et ARC, vous devez configurer les réglages HDMI sur l'unité. Pour plus d'informations sur les réglages, reportez-vous à :
  - « Contrôle HDMI et opérations synchronisées » (p.131)
  - « Audio Return Channel (ARC) » (p.132)
- Si votre téléviseur ne prend pas en charge la fonction Audio Return Channel (ARC), une connexion par câble optique numérique entre le téléviseur et l'unité est nécessaire.

### Connexion VIDEO (vidéo composite) avec un téléviseur

Raccordez un téléviseur à l'unité à l'aide d'un câble de broche vidéo et d'un câble optique numérique.

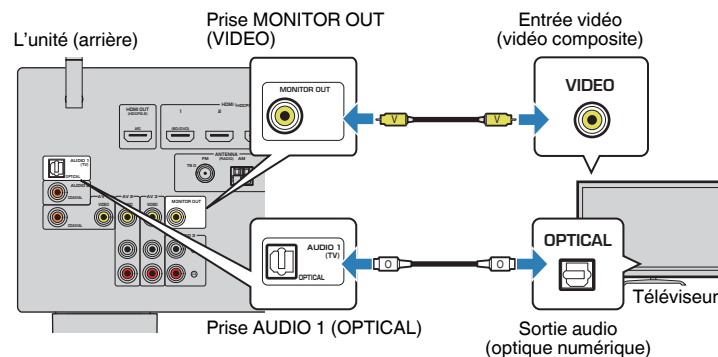

#### Note

- Si vous raccordez votre téléviseur à l'unité à l'aide d'un câble autre qu'un câble HDMI, vous ne pouvez pas restituer sur le téléviseur les signaux vidéo entrés sur l'unité via HDMI. Pour plus d'informations, reportez-vous à :
  - « Flux des signaux vidéo » (p.130)
- Les opérations avec l'écran TV sont uniquement disponibles lorsque votre téléviseur est connecté à l'unité via HDMI.
- Le raccordement d'un câble optique numérique permet de lire le son du téléviseur sur l'unité. Un raccordement par câble optique numérique n'est pas nécessaire dans le cas suivant :
  - Si vous ne recevez que des émissions de télévision que via le décodeur

### 3 Raccordement d'appareils de lecture

## Connexion HDMI avec un appareil vidéo comme un lecteur BD/DVD

Raccordez un appareil vidéo à l'unité à l'aide d'un câble HDMI.

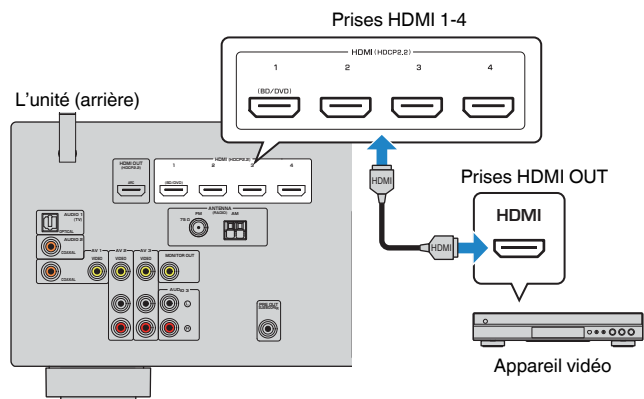

#### Note

Pour regarder une vidéo reçue par les prises HDMI 1 à 4, vous devez raccorder votre téléviseur à la prise HDMI OUT de l'unité. Pour plus d'informations, reportez-vous à :

- « Connexion HDMI avec un téléviseur » (p.23)

## Connexion autre que HDMI avec un appareil de lecture

### ■ Connexion VIDEO (vidéo composite) avec un appareil vidéo

Raccordez un appareil vidéo à l'unité à l'aide d'un câble de broche vidéo et d'un câble audio (câble coaxial numérique ou de broche stéréo). Selon les prises de sortie audio présentes sur votre appareil vidéo, choisissez un jeu de prises d'entrée (sur l'unité).

Prises de sortie sur l'appareil vidéo		Prises d'entrée de l'unité
Vidéo	Audio	
Vidéo composite	Coaxiale numérique	AV 1 (VIDEO + COAXIAL)
	Stéréo analogique	AV 2-3 (VIDEO + AUDIO)
	Optique numérique	Vous devez changer la combinaison des prises d'entrée vidéo/audio (p.71).

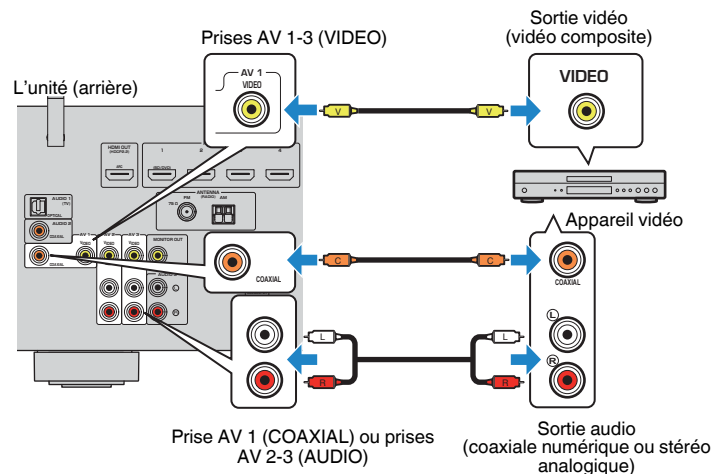

#### Note

- Si vous raccordez un appareil vidéo à l'unité via une connexion vidéo composite, vous devez raccorder le téléviseur à la prise MONITOR OUT (VIDEO) de l'unité. Pour plus d'informations, reportez-vous à :
  - « Connexion VIDEO (vidéo composite) avec un téléviseur » (p.23)
- Si la combinaison des prises d'entrée vidéo/audio disponibles sur l'unité ne correspond pas à votre appareil vidéo, modifiez-la en fonction des prises de sortie de votre appareil. Pour plus d'informations, reportez-vous à :
  - « Combinaison du son d'une autre source d'entrée avec la vidéo de la source d'entrée actuelle » (p.71)

## ■ Connexion AUDIO avec un appareil audio comme un lecteur CD

Raccordez des appareils audio tels qu'un lecteur CD et un lecteur de minidisques à l'unité. Selon les prises de sortie audio présentes sur votre appareil audio, choisissez l'un des raccordements suivants :

### Note

Pour utiliser une platine, un amplificateur égaliseur phono en vente dans le commerce est nécessaire. Raccordez la sortie de l'amplificateur égaliseur phono à l'unité.

Prises de sortie audio sur l'appareil audio	Prises d'entrée audio de l'unité
Optique numérique	AUDIO 1 (OPTICAL)
Coaxiale numérique	AUDIO 2 (COAXIAL) AV 1 (COAXIAL)
Stéréo analogique	AUDIO 3 (AUDIO) AV 2-3 (AUDIO)

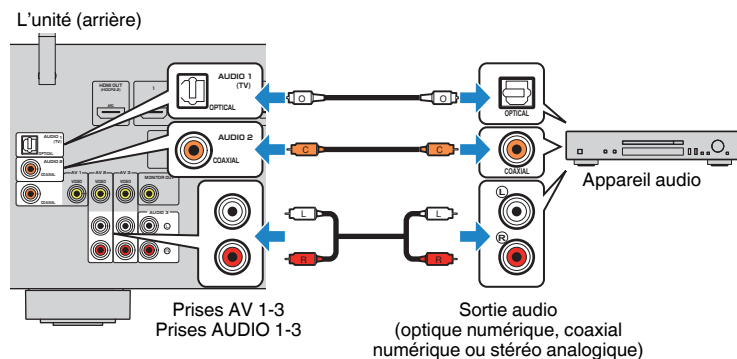

### Note

L'option « AUDIO1 » est définie en usine en tant qu'entrée audio du téléviseur. Si vous avez raccordé un appareil externe aux prises AUDIO 1, utilisez l'option « Entrée audio TV » du menu « Réglage » pour modifier l'attribution de l'entrée audio du téléviseur. Pour utiliser la fonction SCÈNE, vous devez également changer l'attribution d'entrée pour SCÈNE (TV). Pour plus d'informations, reportez-vous à :

- « Réglage de la prise audio utilisée pour l'entrée audio TV » (p.87)
- « Enregistrer une scène » (p.62)

## Raccordement à la prise du panneau avant

Utilisez la prise AUX du panneau avant pour raccorder temporairement les appareils tels que des lecteurs audio portables à l'unité.



### Attention

- Avant de procéder au raccordement, arrêtez la lecture sur l'appareil et baissez le volume de l'unité. Le volume pourrait être brusquement élevé et cela pourrait provoquer des lésions auditives.

### Note

Vous devez préparer le câble audio correspondant aux prises de sortie de votre appareil.

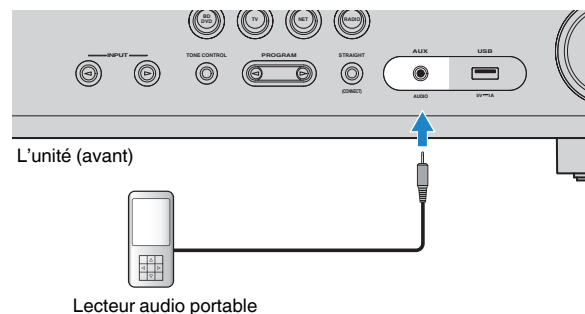

Si vous sélectionnez la source d'entrée « AUX » en appuyant sur INPUT, les signaux audio lus par l'appareil seront restitués sur l'unité.

## 4 Raccordement des antennes FM/AM

### Raccordement des antennes FM/AM

Raccordez les antennes FM/AM fournies à l'unité.

Fixez l'extrémité de l'antenne FM sur un mur et placez l'antenne AM sur une surface plane.

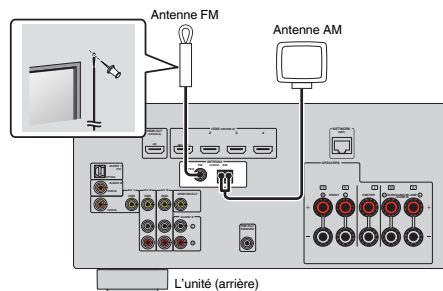

### Assemblage et raccordement de l'antenne AM

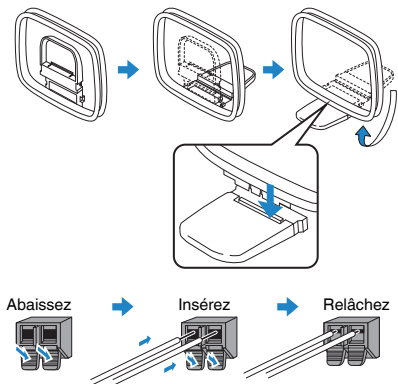

#### Note

- Déroulez uniquement la longueur nécessaire du câble de l'antenne AM.
- Les câbles de l'antenne AM n'ont pas de polarité.

## 5 Préparation du raccordement à un réseau

### Préparation du raccordement à un réseau

L'unité prend en charge les connexions câblées et sans fil. Sélectionnez une méthode de connexion selon votre environnement de réseau.

Si vous utilisez un routeur qui prend en charge DHCP avec la connexion câblée, il n'est pas nécessaire de configurer de réglages réseau pour l'unité.

#### Note

Vous devrez configurer les réglages réseau si votre routeur ne prend pas en charge DHCP ou si vous souhaitez configurer manuellement les paramètres réseau. Pour plus d'informations, reportez-vous à :

- « Réglage manuelle des paramètres réseau » (p.98)

Pour connecter l'unité à un réseau sans fil, sélectionnez une des méthodes suivantes pour configurer les réglages réseau sans fil.

#### ● Méthode utilisant le réglage MusicCast

Lors de l'ajout de l'unité au réseau MusicCast, vous pouvez également configurer les réglages réseau sans fil de l'unité en même temps. Si vous utilisez MusicCast CONTROLLER, nous recommandons la connexion sans fil au réseau MusicCast. Pour plus d'informations, reportez-vous à :

- « Ajout de l'unité au réseau MusicCast » (p.35)

#### ● Autres méthodes

Pour plus d'informations, reportez-vous à :

- « Sélection d'une méthode de connexion réseau sans fil » (p.121)

### Raccordement d'un câble de réseau (connexion câblée)

Raccordez l'unité à votre routeur au moyen d'un câble de réseau STP (câble droit CAT-5 ou supérieur) disponible dans le commerce.

Vous pouvez écouter la radio Internet ou lire des fichiers de musique stockés sur des serveurs multimédias, de type PC et Network Attached Storage (NAS), sur l'unité.

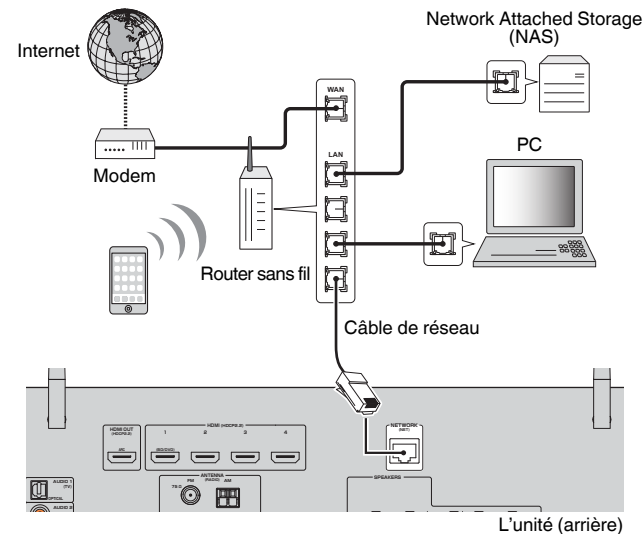

#### Note

- Si vous utilisez un routeur prenant en charge DHCP, il n'est pas nécessaire de configurer des réglages réseau pour l'unité puisque les paramètres réseau (tels que l'adresse IP) lui sont attribués automatiquement. Vous devrez le faire uniquement si votre routeur ne prend pas en charge DHCP ou si vous souhaitez configurer manuellement les paramètres réseau. Pour plus d'informations, reportez-vous à :
  - « Réglage manuelle des paramètres réseau » (p.98)
- Vous pouvez vérifier que les paramètres réseau (tels que l'adresse IP) sont correctement attribués à l'unité. Pour plus d'informations, reportez-vous à :
  - « Vérification des informations réseau de l'unité » (p.97)



## Préparation des antennes sans fil (connexion sans fil)

Tenez les antennes sans fil droites pour la connexion au réseau sans fil ou à un dispositif Bluetooth via le mode sans fil.

Pour plus d'informations sur la connexion de l'unité à un réseau sans fil, reportez-vous à :

- « Préparation du raccordement à un réseau » (p.27)

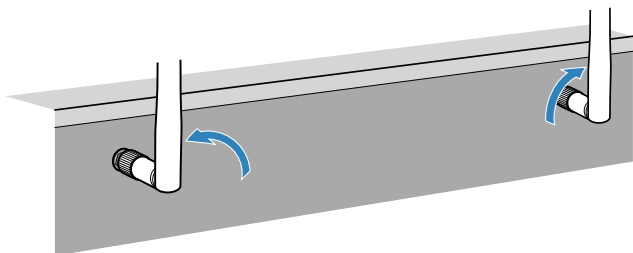

### Avis

- N'appliquez pas de force excessive sur l'antenne sans fil. L'antenne pourrait être endommagée.

## 6 Branchement du câble d'alimentation

### Branchement du câble d'alimentation

Une fois tous les raccordements terminés, branchez le câble d'alimentation.

L'unité (arrière)

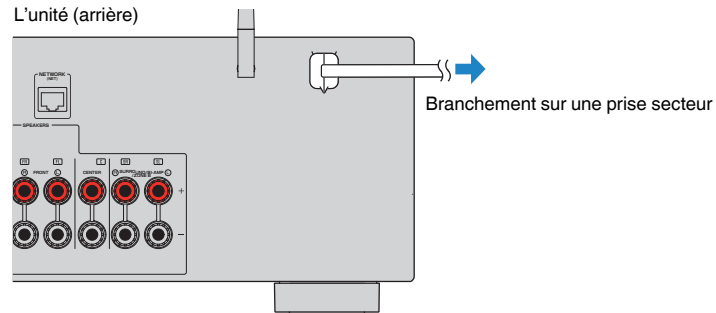

## 7 Sélection de la langue pour le menu affiché à l'écran

### Sélection de la langue pour le menu affiché à l'écran

Sélectionnez la langue souhaitée pour le menu affiché à l'écran.

**1** Appuyez sur  (alimentation de l'ampli-tuner) pour mettre l'unité sous tension.

**2** Mettez le téléviseur sous tension et changez la source d'entrée afin d'afficher l'image à partir de l'unité (prise HDMI OUT).

#### Note

À la première mise sous tension de l'unité, un message à propos de la configuration du réseau s'affiche. Vous pouvez changer de langue sur cet écran de message.

**3** Appuyez sur **SETUP**.

**4** Utilisez les touches de curseur pour sélectionner « Langage » et appuyez sur **ENTER**.



**5** Utilisez les touches de curseur pour sélectionner la langue souhaitée.

**6** Pour quitter le menu, appuyez sur **SETUP**.

Tous les réglages nécessaires sont maintenant terminés.

#### Note

Les informations affichées sur la face avant sont exclusivement présentées en anglais.

## 8 Configuration des réglages d'enceinte nécessaires

### Attribution de la configuration des enceintes

Si vous utilisez l'une des configurations d'enceintes suivantes, procédez comme suit pour configurer manuellement les réglages d'enceintes correspondants avant d'exécuter la fonction YPAO.

- Utilisation de la connexion bi-amplificatrice (lecture de sons de meilleure qualité avec les connexions bi-amplificatrices)
- Utilisation des enceintes de la Zone B
- Utilisation des enceintes surround pour le système 5.1 voies avant (Virtual CINEMA FRONT)

#### Note

Pour plus d'informations sur les configurations d'enceinte, reportez-vous à :

- « Raccordement d'enceintes avant qui prennent en charge les connexions bi-amplificatrices » (p.22)
- « Lecture de musique dans plusieurs pièces » (p.41)
- « Utilisation de Virtual CINEMA FRONT » (p.21)

**1** Appuyez sur  (alimentation de l'ampli-tuner) pour mettre l'unité sous tension.

**2** Mettez le téléviseur sous tension et changez la source d'entrée afin d'afficher l'image à partir de l'unité (prise HDMI OUT).

#### Note

À la première mise sous tension de l'unité, le message de la configuration du réseau s'affiche. À présent, appuyez sur RETURN et avancez jusqu'à l'étape 3.

**3** Appuyez sur SETUP.

**4** Utilisez les touches de curseur pour sélectionner « Enceinte » et appuyez sur ENTER.

**5** Utilisez les touches de curseur pour sélectionner « Configuration » et appuyez sur ENTER.

**6** Configurez les réglages d'enceinte correspondant.

- Si vous utilisez les connexions bi-amplificatrices ou les enceintes de la Zone B, sélectionnez votre système d'enceintes dans « Affect. amp. puiss. ». Pour plus d'informations, reportez-vous à :
  - « Réglage de votre système d'enceintes » (p.80)
- Au moyen des enceintes surround pour le système 5.1 voies avant (Virtual CINEMA FRONT), sélectionnez « Activé », puis « Virtual CINEMA FRONT ». Pour plus d'informations, reportez-vous à :
  - « Réglage de l'utilisation de Virtual CINEMA FRONT » (p.83)

**7** Pour quitter le menu, appuyez sur SETUP.

Les réglages d'enceinte sont maintenant terminés.

## Optimisation automatique des réglages d'enceintes (YPAO)

La fonction Yamaha Parametric room Acoustic Optimizer (YPAO) permet de détecter les raccordements des enceintes et de mesurer la distance entre ces dernières et la position d'écoute. Elle optimise ensuite automatiquement les réglages des enceintes tels que les paramètres d'équilibre du volume et les paramètres acoustiques qui conviennent à la pièce.

### Note

- Utilisez la fonction YPAO après avoir raccordé le téléviseur et les enceintes à l'unité.
- Configurez les réglages d'enceinte correspondants manuellement avant d'exécuter la fonction YPAO. Pour plus d'informations sur les réglages, reportez-vous à :
  - « Attribution de la configuration des enceintes » (p.30)
- Pendant la mesure, des signaux tests sont émis à volume élevé et vous ne pouvez pas régler le volume.
- Pendant la mesure, maintenez la pièce aussi silencieuse que possible et ne vous tenez pas entre les enceintes et le microphone YPAO pour obtenir une mesure précise.
- Ne raccordez pas d'écouteurs.

**1** Appuyez sur  (alimentation de l'ampli-tuner) pour mettre l'unité sous tension.

**2** Mettez le téléviseur sous tension et changez la source d'entrée afin d'afficher l'image à partir de l'unité (prise HDMI OUT).

**3** Allumez le caisson de graves et réglez le volume à moitié. Si la fréquence de coupure est réglable, réglez-la sur le maximum.

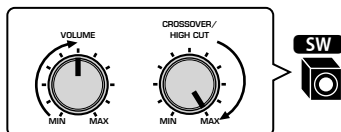

**4** Placez le microphone YPAO à votre position d'écoute et raccordez-le à la prise YPAO MIC située sur la face avant.

Placez le microphone YPAO à votre position d'écoute (à hauteur d'oreilles). Nous conseillons l'utilisation d'un trépied comme support de microphone. Lorsque vous utilisez un trépied, utilisez les vis de ce dernier pour stabiliser le microphone.

L'unité (avant)

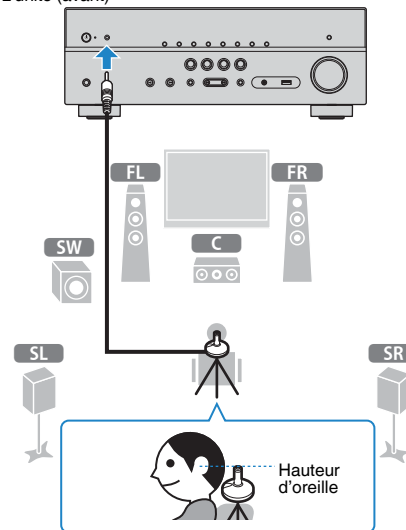

L'écran suivant apparaît sur le téléviseur.



**1** Réglage de « Affect. amp. puiss. » du menu « Réglage »

## 5 Pour commencer la mesure, utilisez les touches de curseur pour sélectionner « Démarrer » et appuyez sur ENTER.

La mesure commence dans les 10 secondes. Appuyez sur ENTER pour lancer immédiatement la mesure.

Lorsque la mesure est terminée, l'écran suivant apparaît sur le téléviseur.



- 1 Nombre d'enceintes (avant/arrière/caisson de graves)
- 2 Distance des enceintes (la plus proche/la plus éloignée)
- 3 Plage de réglage du niveau de sortie des enceintes
- 4 Message d'avertissement (le cas échéant)

### Note

- Pour arrêter provisoirement la mesure, appuyez sur RETURN.
- Si un message d'erreur (par exemple E-1) ou un message d'avertissement (par exemple W-1) apparaît, reportez-vous à :
  - « Message d'erreur d'YPAO » (p.33)
  - « Message d'avertissement d'YPAO » (p.34)
- Une enceinte défectueuse est identifiée par le clignotement des témoins d'enceintes au niveau de l'afficheur de la face avant.
- Dans le cas de plusieurs avertissements (lorsque vous utilisez l'afficheur de la face avant), utilisez les touches de curseur pour vérifier les autres messages d'avertissement.

## 6 Confirmez les résultats affichés sur l'écran et appuyez sur ENTER.

## 7 Utilisez les touches de curseur pour sélectionner « ENREG. » et appuyez sur ENTER.

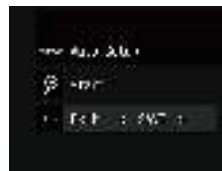

Les nouveaux réglages d'enceinte sont appliqués.

### Note

Pour terminer la mesure sans appliquer le résultat, sélectionnez « ANNUL ».

## 8 Débranchez le microphone YPAO de l'unité.

L'optimisation des réglages d'enceintes est maintenant terminée.

### Avis

- Le microphone YPAO est sensible à la chaleur. Ne le placez pas dans un endroit où il pourrait être exposé directement à la lumière du soleil ou à des températures élevées (sur un équipement AV, etc.).

## Message d'erreur d'YPAO

Si un message d'erreur s'affiche durant la mesure, résolvez le problème et exécutez à nouveau la procédure YPAO.



Message d'erreur

Écran du téléviseur



Afficheur de la face avant

Message d'erreur	Causes possibles	Actions correctives
<b>E-1: Pas enc. Av.</b> <b>(E-1:NO FRNT SP)</b>	Les enceintes avant ne sont pas détectées.	Quittez le mode YPAO, mettez l'unité hors tension et vérifiez le raccordement des enceintes.
<b>E-2: Pas enc. Surr.</b> <b>(E-2:NO SUR SP)</b>	L'une des enceintes d'ambiance ne peut pas être détectée.	Faites en sorte que la pièce soit silencieuse et recommencez la procédure YPAO. Si vous sélectionnez « CONT. », la fonction YPAO relance l'opération de mesure et ignore les bruits détectés.
<b>E-5: Bruyant</b> <b>(E-5:NOISY)</b>	Le bruit est trop assourdissant.	Raccordez fermement le microphone YPAO à la prise YPAO MIC et relancez la fonction YPAO.
<b>E-7: Aucun MIC</b> <b>(E-7:NO MIC)</b>	Le microphone YPAO a été enlevé.	Raccordez fermement le microphone YPAO à la prise YPAO MIC et relancez la fonction YPAO. Si cette erreur se répète, contactez votre revendeur ou le centre d'entretien Yamaha agréé.
<b>E-8: Aucun signal</b> <b>(E-8:NO SIGNAL)</b>	Le microphone YPAO ne parvient pas à détecter de tonalité d'essai.	La mesure a été annulée.
<b>E-9: Annulé</b> <b>(E-9:CANCEL)</b>	Une erreur interne s'est produite.	Quittez le mode YPAO et mettez l'unité hors tension. Si cette erreur se répète, contactez votre revendeur ou le centre d'entretien Yamaha agréé.
<b>E-10: Erreur int.</b> <b>(E-10:INTERNAL)</b>		

### Note

- Le texte entre parenthèses correspond aux témoins de l'afficheur de la face avant.
- Pour quitter la mesure YPAO et résoudre le problème, utilisez les touches de curseur pour sélectionner « QUITTER » et appuyez sur ENTER.
- Avec les messages d'erreur E-5 et E-9 uniquement, vous pouvez poursuivre la mesure YPAO actuelle. Appuyez sur ENTER, puis utilisez les touches de curseur pour sélectionner « CONT. » et appuyez sur ENTER.
- Pour recommencer la mesure YPAO depuis le début, appuyez sur ENTER, puis utilisez les touches de curseur pour sélectionner « RÉGLAGE » et appuyez sur ENTER.

## Message d'avertissement d'YPAO

Si un message d'avertissement s'affiche après la mesure, vous pouvez tout de même appliquer les résultats en suivant les instructions affichées à l'écran.

Cependant, nous vous conseillons d'exécuter de nouveau la procédure YPAO pour pouvoir utiliser l'unité avec un réglage optimal des enceintes.



Message d'avertissement

Écran du téléviseur

Enceinte défectueuse (clignote)



Afficheur de la face avant

Message d'avertissement	Causes possibles	Actions correctives
<b>W-1:Hors phase (W-1:PHASE)</b>	Il se peut que le câble d'enceinte soit connecté avec la polarité opposée (+/-).	Contrôlez les raccordements des câbles (+ et -) de l'enceinte défectueuse.  <b>Si l'enceinte n'est pas raccordée correctement :</b> Mettez l'unité hors tension, raccordez à nouveau le câble d'enceinte.  <b>Si l'enceinte est raccordée correctement :</b> Selon le type d'enceintes ou l'environnement, ce message peut apparaître, même si les enceintes sont correctement raccordées. Dans ce cas, vous pouvez ignorer le message.
<b>W-2:Hors portée (W-2:DISTANCE)</b>	Une enceinte est placée à plus de 24 m de la position d'écoute.	Quittez le mode YPAO, mettez l'unité hors tension et placez l'enceinte défectueuse à 24 m maximum de la position d'écoute.
<b>W-3:Erreur niveau (W-3:LEVEL)</b>	Il y a une différence de volume importante entre les enceintes.	Vérifiez l'environnement d'utilisation et les raccordements de câble (+ et -) de chaque enceinte, ainsi que le volume du caisson de graves. En cas de problème, quittez le mode YPAO, mettez l'unité hors tension et raccordez de nouveau le câble d'enceinte ou rectifiez la position des enceintes. Nous vous conseillons d'utiliser les mêmes enceintes ou des enceintes dont les spécifications sont aussi similaires que possible.

### Note

Le texte entre parenthèses correspond aux témoins de l'afficheur de la face avant.

## 9 Réglage de MusicCast

### Qu'est-ce que MusicCast

MusicCast est une solution de musique sans fil toute nouvelle offerte par Yamaha, qui vous permet de partager de la musique dans toutes vos pièces sur un large éventail d'appareils. Vous pouvez écouter de la musique depuis votre smartphone, votre ordinateur, un serveur NAS et un service de musique en streaming partout dans la maison grâce à une application facile à utiliser. Pour en savoir plus sur la gamme de produits compatibles MusicCast, consultez le site suivant :

<http://www.yamaha.com/musiccast/>

- Contrôlez facilement tous les appareils compatibles MusicCast grâce à l'application dédiée « MusicCast CONTROLLER ».
- Reliez un appareil compatible MusicCast à un autre appareil dans une pièce différente et lisez-les simultanément.
- Lisez la musique depuis des services de musique en streaming. (Les services de musique en streaming compatibles peuvent être différents selon votre région ou produit.)
- Configurez les réglages réseau sans fil des appareils compatibles MusicCast.

### Utilisation de MusicCast CONTROLLER

Pour utiliser les fonctions réseau sur l'appareil compatible MusicCast, l'application dédiée « MusicCast CONTROLLER » est nécessaire. Recherchez l'application gratuite « MusicCast CONTROLLER » sur l'App Store ou Google Play et installez-la sur votre appareil.

### Ajout de l'unité au réseau MusicCast

Procédez comme indiqué pour ajouter l'unité au réseau MusicCast. Vous pouvez également configurer les réglages réseau sans fil de l'unité en une fois.

#### Note

Le SSID et la clé de sécurité pour votre réseau seront nécessaires.

- 1 Appuyez sur l'icône de l'application « MusicCast CONTROLLER » sur votre dispositif mobile et appuyez sur « Setup ».

#### Note

Si vous avez déjà connecté d'autres appareils compatibles MusicCast au réseau, appuyez sur « Settings » puis sur « Add New Device ».

- 2 Utilisez l'application « MusicCast CONTROLLER » en suivant les instructions à l'écran, puis maintenez enfoncé **CONNECT** sur la face avant de l'unité pendant 5 secondes.

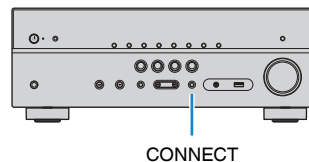

- 3 Utilisez l'application « MusicCast CONTROLLER » en suivant les instructions à l'écran pour configurer le réseau.

L'ajout de l'unité au réseau MusicCast et les réglages réseau sont maintenant terminés.

#### Note

- AirPlay et audio DSD ne sont pas disponibles.
- Lorsque le mode de lecture directe est activé, les sources d'entrée autres que les sources réseau, Bluetooth et USB ne sont pas disponibles.
- Si vous configurez les réglages sans fil de l'unité avec cette méthode, le témoin du LAN sans fil sur l'afficheur de la face avant s'allume lorsque l'unité se connecte à un réseau (même si une connexion câblée est utilisée).
- Vous pouvez synchroniser la mise sous/hors tension des appareils MusicCast avec la mise sous/hors tension de l'unité (appareil maître MusicCast). Pour plus d'informations sur les réglages, reportez-vous à :
  - « Réglage de la fonction de synchronisation de l'unité vers des appareils compatibles MusicCast » (p.100)



# ÉCOUTE DU SON

## Profiter des effets de champs sonores

### Sélectionner votre mode sonore favori

L'unité est équipée de nombreux programmes sonores et décodeurs surround qui vous permettent de profiter de sources de lecture avec votre mode sonore favori (par exemple, avec effet de champ sonore, lecture stéréo).

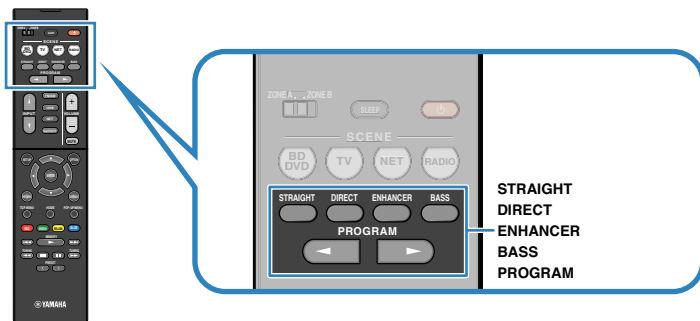

#### Note

- Le mode sonore peut être appliqué séparément à chaque source d'entrée.
- Vous pouvez vérifier quelles enceintes restituent actuellement du son grâce aux témoins d'enceintes sur l'afficheur de la face avant.
- Vous pouvez attribuer les fonctions de mode sonore de l'unité aux touches RED/GREEN/YELLOW/BLUE de la télécommande. Pour plus d'informations, reportez-vous à :
  - « Réglage des fonctions de l'unité pour les touches RED/GREEN/YELLOW/BLUE de la télécommande » (p.96)

### Profiter de champs sonores 3D (CINEMA DSP 3D)

#### CINEMA DSP 3D

L'unité est équipée de nombreux programmes sonores qui utilisent la technologie DSP originale de Yamaha (CINEMA DSP 3D). Celle-ci crée des champs sonores qui vous permettent de vous sentir chez vous comme au cinéma ou dans une salle de concert et de profiter de champs sonores 3D naturels.

Catégorie de programme sonore

« CINEMA DSP » s'allume



Programme sonore

#### Note

- Vous pouvez régler le niveau d'effet du champ sonore. Pour plus d'informations, reportez-vous à :
  - « Réglage du niveau d'effet du champ sonore » (p.69)
- Le mode sonore peut être appliqué séparément à chaque source d'entrée.

## Profiter des effets de champ sonore optimisés selon le contenu

---

L'unité est équipée d'un éventail de programmes sonores.

Vous pouvez écouter des sources de lecture avec votre mode sonore favori, comme avec un effet de champ sonore ajouté ou avec la lecture stéréo.

- Nous recommandons un programme sonore dans la catégorie « MOVIE » pour voir un contenu vidéo.
- Nous recommandons un programme sonore dans la catégorie « MUSIC » pour écouter un contenu musical.
- Nous recommandons un programme sonore dans la catégorie « STEREO » pour la lecture stéréo.

Pour plus d'informations sur les programmes sonores, reportez-vous à :

- « Sélection de programmes sonores » (p.67)

### Note

Vous pouvez sélectionner un programme sonore en appuyant sur PROGRAM.

## Profiter des effets des champs sonores sans enceintes d'ambiance (Virtual CINEMA DSP)

---

Si vous sélectionnez l'un des programmes sonores (sauf 2ch Stereo et 5ch Stereo) lorsqu'aucune enceinte surround n'est raccordée, l'unité crée automatiquement le champ sonore surround à l'aide des enceintes avant.

### Note

Lorsque Virtual CINEMA DSP est activé, « VIRTUAL » s'allume sur l'afficheur de la face avant.

## Profiter du son surround avec 5 enceintes placées à l'avant (Virtual CINEMA FRONT)

---

Vous pouvez profiter du son surround même lorsque les enceintes surround sont placées à l'avant.

Lorsque « Virtual CINEMA FRONT » du menu « Réglage » est réglé sur « Activé », l'unité crée des enceintes surround virtuelles à l'arrière pour vous permettre d'écouter un son surround multivoies avec les 5 enceintes placées à l'avant.

### Note

- Pour plus d'informations sur les réglages, reportez-vous à :
  - « Réglage de l'utilisation de Virtual CINEMA FRONT » (p.83)
- Lorsque Virtual CINEMA FRONT est activé, « VIRTUAL » s'allume sur l'afficheur de la face avant.

## Profiter du son d'ambiance avec un casque (SILENT CINEMA)

---

### SILENT™ CINEMA

Vous pouvez profiter d'effets surround ou de champs sonores, comme avec le système d'enceintes multivoies, avec un casque stéréo raccordé à la prise PHONES et en sélectionnant un programme sonore ou un décodeur d'ambiance.

## Profiter d'une lecture non traitée

### Profiter du son d'origine (décodage direct)

Lorsque STRAIGHT est enfoncé et que le mode de décodage direct est activé, l'unité produit un son stéréo depuis les enceintes avant pour les sources à 2 voies, telles que les CD et des sons multivoies non traités pour les sources multivoies.



À chaque pression de cette touche, le mode de décodage direct est activé ou désactivé.

### Profiter de la lecture multivoies sans effets de champ sonore (décodeur surround)

Appuyez sur PROGRAM pour sélectionner « Sur.Decode ». Le décodeur d'ambiance précédemment sélectionné est choisi. Le décodeur surround permet la lecture multivoie à partir de sources à 2 voies sans effets de champ sonore.

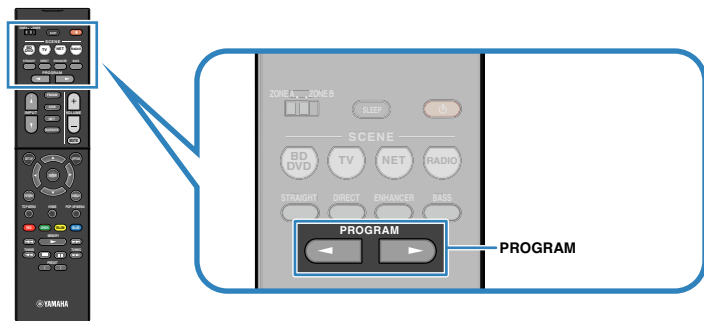

« SUR. DECODE » s'affiche



#### Note

- Vous ne pouvez pas changer le décodeur surround sélectionné précédemment en appuyant sur PROGRAM. Pour le changer, utilisez l'option « Sur.Decode » du menu « Option ». Pour plus d'informations, reportez-vous à :
  - « Sélection du décodeur surround utilisé dans le programme » (p.69)
- Pour plus d'informations sur chaque décodeur, reportez-vous à :
  - « Glossaire du format de décodage audio » (p.127)
- Vous pouvez régler les paramètres du décodeur surround dans « Paramètre DSP » du menu « Réglage ». Pour plus d'informations, reportez-vous à :
  - « Réglage de l'effet d'élargissement du champ sonore avant » (p.89)
  - « Réglage de l'effet d'élargissement du champ sonore central » (p.89)
  - « Réglage de la différence de niveau entre les champs sonores surround et avant » (p.89)
  - « Réglage de l'emplacement central (effet d'élargissement) du champ sonore avant » (p.89)

## Profiter de la pureté du son haute fidélité (lecture directe)

Lorsque DIRECT est enfoncé et que le mode de lecture directe est activé, l'unité lit la source sélectionnée en utilisant le minimum de circuits. Vous bénéficiez ainsi d'une qualité sonore en hi-fi.



À chaque pression de cette touche, le mode de lecture directe est activé ou désactivé.

### Note

- Lorsque le mode de lecture directe est activé, les fonctions suivantes ne sont pas disponibles.
  - Sélection de programmes sonores
  - Utilisation de la fonction Zone B
  - Réglage des graves et des aigus
  - Utilisation du menu « Réglage » affiché à l'écran et des menus « Option »
  - Affichage des informations sur l'afficheur de la face avant (lorsqu'il ne fonctionne pas)
- Lorsque le mode de lecture directe est activé, l'afficheur de la face avant peut devenir sombre.

## Profiter de sons graves de meilleure qualité

### Amélioration des graves (Extra graves)

Une pression sur BASS active le mode Extra graves et vous permet de profiter de sons graves de meilleure qualité, indépendamment de la taille des enceintes avant et de la présence ou l'absence du caisson de graves.

Chaque pression de cette touche active ou désactive le mode Extra graves.

### Note

Vous pouvez également utiliser « Extra graves » du menu « Réglage » pour activer ou désactiver le mode Extra graves. Pour plus d'informations, reportez-vous à :

- « Réglage de l'utilisation du mode Extra Bass » (p.83)

## Profiter de la musique compressée optimisée

### Lecture de fichiers audio compressés numériquement avec un son optimisé (Compressed Music Enhancer)

#### compressed music

#### **ENHANCER**

Appuyez sur ENHANCER pour activer le mode Compressed Music Enhancer et ajouter de la profondeur et de la largeur au son, vous permettant de profiter d'un son dynamique proche du son d'origine, avant sa compression. Cette fonction peut être utilisée avec d'autres modes sonores.

« ENHANCER » s'allume



Chaque pression de cette touche active ou désactive le mode Compressed Music Enhancer.

#### Note

- Le mode Compressed Music Enhancer ne fonctionne pas sur les sources audio suivantes :
  - Signaux dont la fréquence d'échantillonnage est supérieure à 48 kHz
  - DSD audio
- Vous pouvez également utiliser « Enhancer » du menu « Option » pour activer ou désactiver le mode Compressed Music Enhancer. Pour plus d'informations, reportez-vous à :
  - « Réglage du mode Compressed Music Enhancer » (p.70)

# Profiter de la musique dans plusieurs pièces

## Lecture de musique dans plusieurs pièces

La fonction Zone A/B vous permet de lire une source d'entrée à la fois dans la pièce dans laquelle l'unité est installée (Zone A) et dans une autre pièce (Zone B).

Par exemple, vous pouvez activer Zone A (désactiver Zone B) lorsque vous vous trouvez dans le salon et activer Zone B (désactiver Zone A) lorsque vous êtes dans votre bureau. Vous pouvez également activer les deux zones à la fois si vous voulez profiter simultanément de la même source d'entrée dans ces deux pièces.

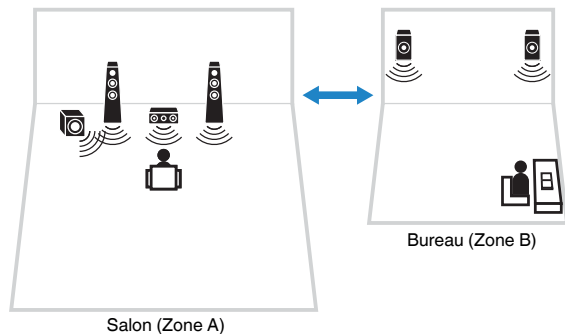

### Note

- Les sources multivoies sont mélangées sur 2 voies et restituées dans la Zone B.
- La même source d'entrée s'applique à la Zone A et à la Zone B.
- Par défaut, le volume de la zone B change conjointement à celui de la zone A. En cas de différence de niveau du volume entre les zones A et B, vous pouvez y remédier et vous pouvez également régler le volume de la zone B séparément. Pour plus d'informations, reportez-vous à :
  - « Rectification des différences de niveau du volume entre la Zone A et la Zone B » (p.43)
  - « Réglage séparé du niveau du volume de la Zone B » (p.43)
- Vous pouvez activer/désactiver automatiquement la sortie audio sur Zone A/B tout en sélectionnant une scène. Pour plus d'informations, reportez-vous à :
  - « Enregistrer une scène » (p.62)

## Raccordement des enceintes de la Zone B

Raccordez l'appareil, qui sera utilisé dans la Zone B, à l'unité.

### Avis

- Retirez le câble d'alimentation de l'unité de la prise secteur avant de raccorder les enceintes.
- Veillez à ce que les fils dénudés du câble de l'enceinte ne se touchent pas ou n'entrent pas en contact avec les parties métalliques de l'unité. Ce contact risque d'endommager l'unité ou les enceintes. Si un court-circuit survient au niveau des câbles de l'enceinte, le message « Check SP Wires » apparaît sur l'afficheur de la face avant lors de la mise sous tension de l'unité.

Raccordez les enceintes placées dans la Zone B à l'unité à l'aide des câbles d'enceinte.

Afin d'utiliser les bornes SURROUND/BI-AMP/ZONE B pour les enceintes de la Zone B, réglez l'option Affect. amp. puiss. » du menu « Réglage » sur « Zone B » après avoir raccordé le câble d'alimentation à une prise secteur. Pour plus d'informations, reportez-vous à :

- « Réglage de votre système d'enceintes » (p.80)

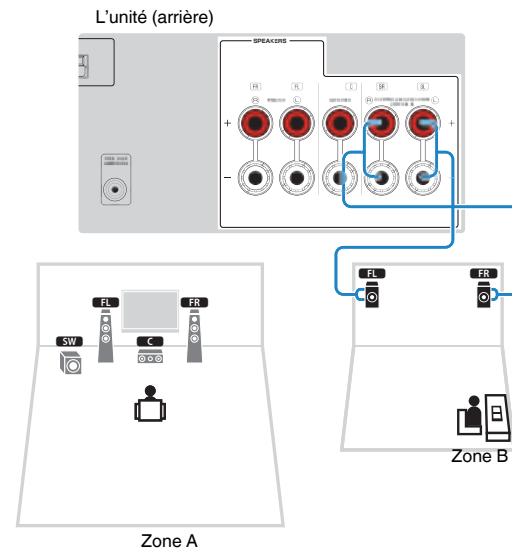

### Note

Les enceintes suivantes ne peuvent pas être raccordées simultanément.

- Enceintes de la Zone B
- Enceintes bi-amplificatrices

## Utilisation de Zone B

La procédure de base pour lire de la musique dans la Zone B est la suivante.

- 1 Faites glisser le commutateur Zone sur « ZONE B ».

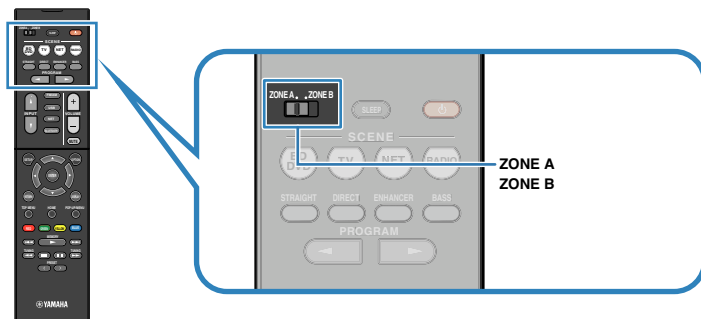

- 2 Appuyez sur  (alimentation de l'ampli-tuner).

À chaque pression de cette touche, le mode audio de la ZONE B est activé ou désactivé.

« Zone B » s'allume



- 3 Utilisez les touches de sélection d'entrée pour sélectionner une source d'entrée.

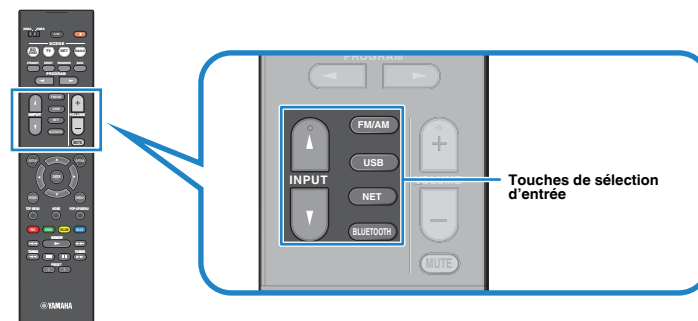

### Note

La même source d'entrée s'applique à la Zone A et à la Zone B.

- 4 Démarrez la lecture sur l'appareil externe ou sélectionnez une station de radio.

## Rectification des différences de niveau du volume entre la Zone A et la Zone B

Si vous êtes gêné par la différence de volume entre Zone A/B, procédez comme indiqué ci-après pour régler le volume de la Zone B.

### Note

Faites glisser le commutateur Zone sur « ZONE A » dans les opérations de menu.

- 1 Appuyez sur OPTION.**
- 2 Utilisez les touches de curseur pour sélectionner « Réglage volume » et appuyez sur ENTER.**
- 3 Utilisez les touches de curseur pour sélectionner « Réglage ZoneB » et ajustez le réglage.**  
**Plage de réglage**  
-10,0 dB à +10,0 dB (incréments de 0,5 dB)
- 4 Appuyez sur OPTION.**

Les réglages sont maintenant terminés.

### Note

Ce réglage n'a aucun effet si la fonction « Volume ZoneB » du menu « Réglage » est réglée sur « Async. ».

Pour plus d'informations, reportez-vous à :

- « Réglage du volume de la Zone B conjointement à celui de la Zone A » (p.92)

## Réglage séparé du niveau du volume de la Zone B

Vous pouvez régler séparément le volume de la Zone B au moyen de la télécommande.

### Note

Faites glisser le commutateur Zone sur « ZONE A » dans les opérations de menu.

- 1 Appuyez sur SETUP.**
- 2 Utilisez les touches de curseur pour sélectionner « Son » et appuyez sur ENTER.**
- 3 Utilisez les touches de curseur pour sélectionner « Volume » et appuyez sur ENTER.**
- 4 Utilisez les touches de curseur pour sélectionner « Volume ZoneB ».**
- 5 Utilisez les touches de curseur pour sélectionner « Async. » et appuyez sur ENTER.**

### Note

Lorsque « Volume ZoneB » est réglé sur « Async. », le niveau du volume de la Zone B est provisoirement réglé sur -40 dB.

- 6 Appuyez sur SETUP.**
- 7 Faites glisser le commutateur Zone sur « ZONE B ».**
- 8 Appuyez sur VOLUME pour régler le volume de la Zone B.**

### Note

Pour mettre le son de la Zone B en sourdine, appuyez sur MUTE.



# LECTURE

## Opérations de lecture de base

### Procédure de base pour la lecture audio et vidéo

La procédure de base pour lire des vidéos et de la musique est la suivante.

- 1 Mettez sous tension les appareils externes (tels qu'un téléviseur ou lecteur BD/DVD) raccordés à l'unité.
- 2 Utilisez les touches de sélection d'entrée pour sélectionner une source d'entrée.

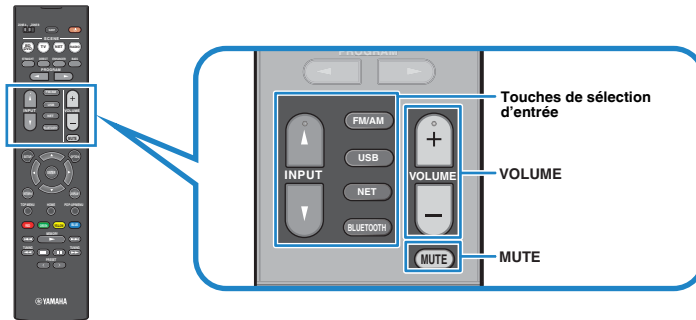

- 3 Démarrez la lecture sur l'appareil externe ou sélectionnez une station de radio.

- 4 Appuyez sur VOLUME pour régler le volume.

#### Note

- Pour mettre le son en sourdine, appuyez sur MUTE. Appuyez à nouveau sur MUTE pour rétablir le son.
- Reportez-vous au mode d'emploi de l'appareil externe.

## Changement des informations présentées sur l'afficheur de la face avant

Appuyez sur INFO sur la face avant pour sélectionner entre les différents éléments d'affichage sur l'afficheur de la face avant, comme indiqué dans le tableau suivant.



Élément

Trois secondes après avoir sélectionné un élément d'affichage, les informations correspondantes apparaissent.



Information

Source d'entrée actuelle	Élément affiché
<b>HDMI</b>	
<b>AV</b>	Input (nom de la source d'entrée), DSP Program (nom du mode sonore)
<b>AUX</b>	Input (nom de la source d'entrée), DSP Program (nom du mode sonore), Audio Decoder (nom du décodeur*)
<b>AUDIO</b>	
<b>Bluetooth</b>	Song (titre du morceau), Artist (nom de l'artiste), Album (nom de l'album), DSP Program (nom du mode sonore), Audio Decoder (nom du décodeur*)
<b>USB</b>	Song (titre du morceau), Artist (nom de l'artiste), Album (nom de l'album), DSP Program (nom du mode sonore), Audio Decoder (nom du décodeur*)
<b>SERVER</b>	Song (titre du morceau), Artist (nom de l'artiste), Album (nom de l'album), DSP Program (nom du mode sonore), Audio Decoder (nom du décodeur*), Adresse IP, MAC Ethernet, MAC Wi-Fi
<b>AirPlay</b>	Song (titre du morceau), Album (nom de l'album), Station (nom de la station), DSP Program (nom du mode sonore), Audio Decoder (nom du décodeur*), Adresse IP, MAC Ethernet, MAC Wi-Fi
<b>NET RADIO</b>	Song (titre du morceau), Album (nom de l'album), Station (nom de la station), DSP Program (nom du mode sonore), Audio Decoder (nom du décodeur*), Adresse IP, MAC Ethernet, MAC Wi-Fi
<b>MusicCast Link</b>	DSP Program (nom du mode sonore), Audio Decoder (nom du décodeur*), Adresse IP, MAC Ethernet, MAC Wi-Fi
<b>TUNER</b>	Frequency (fréquence), DSP Program (nom du mode sonore), Audio Decoder (nom du décodeur*) (Modèles pour l'Europe et la Russie uniquement) Les données Radio Data System sont également disponibles lorsque l'unité est syntonisée sur une station d'émission Radio Data System. Pour plus d'informations, reportez-vous à : <ul style="list-style-type: none"><li>• « Affichage des informations Radio Data System » (p.52)</li></ul>

\* Le nom du décodeur audio actuellement activé s'affiche. Si aucun décodeur audio n'est activé, le message « Decoder Off » s'affiche.

### Note

Les éléments disponibles varient en fonction de la source d'entrée sélectionnée. L'élément affiché peut également être appliqué séparément à chaque groupe d'entrées indiqué dans le tableau et divisé en lignes.

## Noms des éléments et fonctions de l'écran de lecture

Les noms des éléments et fonctions de l'écran de lecture, disponibles lorsque votre téléviseur est connecté à l'unité via HDMI, sont les suivants.



### 1 Témoins de statut





Ils affichent les réglages en cours pour une lecture aléatoire et une lecture répétée ainsi que le statut de lecture en cours (par exemple lecture ou pause).

### 2 Informations de lecture

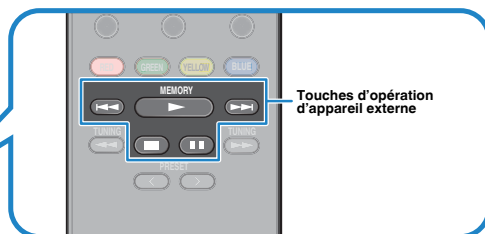
Affichent le nom de l'artiste, de l'album, le titre du morceau ainsi que le temps écoulé.

Utilisez les touches de télécommande suivantes pour contrôler la lecture.



Touches d'opération d'appareil externe	Fonction
	Reprend la lecture après la pause.
	Permet d'arrêter la lecture.
	Permet d'interrompre la lecture.
	Permet d'avancer ou de reculer rapidement.
	

### Note

Les éléments affichés dépendent du contenu de la lecture.

## Noms des éléments et fonctions de l'écran de navigation

Les noms des éléments et fonctions de l'écran de navigation, disponibles lorsque votre téléviseur est connecté à l'unité via HDMI, sont les suivants. L'écran de navigation apparaît lorsque la prochaine source d'entrée est sélectionnée.

- USB
- SERVER
- NET RADIO

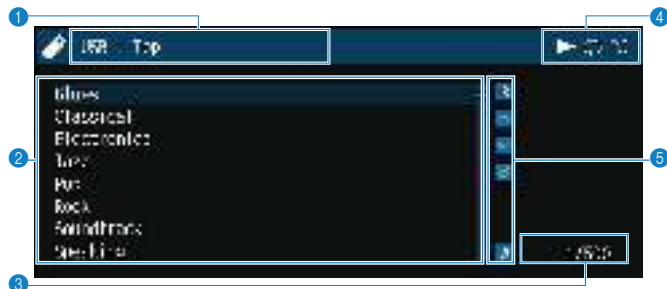

### 1 Nom de liste

### 2 Liste de contenu

Affiche la liste des contenus. Utilisez les touches de curseur pour sélectionner un élément et appuyez sur ENTER pour confirmer la sélection.

### 3 Numéro d'élément/total d'éléments

### 4 Témoins de statut

Ils affichent les réglages en cours pour une lecture aléatoire et une lecture répétée ainsi que le statut de lecture en cours (par exemple lecture ou pause).

### 5 Menu d'opération

Utilisez les touches de curseur pour sélectionner un élément. Appuyez sur ENTER pour confirmer la sélection.

Icône	Fonction
	Déplace le curseur 10 pages en arrière.
	Déplace le curseur à la page suivante ou précédente de la liste.
	Déplace le curseur à la page suivante de la liste.
	Déplace le curseur 10 pages en avant.
	Passe à l'écran de lecture.

### Note

- Les éléments affichés dépendent du contenu de la lecture.
- Le contenu sélectionné par le curseur apparaît sur l'afficheur de la face avant.

### Réglage des pas de fréquence

(Modèle pour l'Asie uniquement)

Le réglage en usine des pas de fréquence est de 50 kHz pour FM et 9 kHz pour AM. Réglez les pas de fréquence sur 100 kHz pour FM et 10 kHz pour AM en fonction de votre pays ou de votre région.

- 1** Faites passer l'unité en mode veille.
- 2** Tout en maintenant la touche STRAIGHT enfoncée sur le panneau avant, appuyez sur  (alimentation).

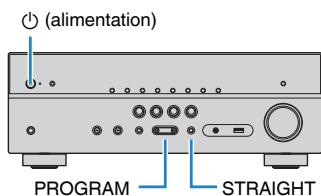

- 3** Appuyez sur PROGRAM pour sélectionner « TU ».

TU.....FM50/AM9

- 4** Appuyez sur STRAIGHT pour sélectionner « FM100/AM10 ».

- 5** Appuyez sur  (alimentation) pour faire basculer l'unité en mode veille et remettez-la sous tension.

Les réglages sont maintenant terminés.

## Sélection d'une fréquence de réception

Il est possible de syntoniser sur une station de radio en spécifiant sa fréquence.

### Note

Les fréquences radio varient en fonction du pays ou de la région où est utilisé l'appareil. Cette explication utilise un afficheur avec des fréquences utilisées dans les modèles pour l'Europe.

### 1 Appuyez sur FM/AM pour sélectionner « TUNER » comme source d'entrée.

« TUNER » est sélectionné comme source d'entrée, puis la fréquence actuellement sélectionnée s'affiche sur l'afficheur de la face avant.



### 2 Appuyez sur TUNING pour régler une fréquence.

Maintenez la touche enfoncée pendant environ une seconde pour rechercher automatiquement les stations.

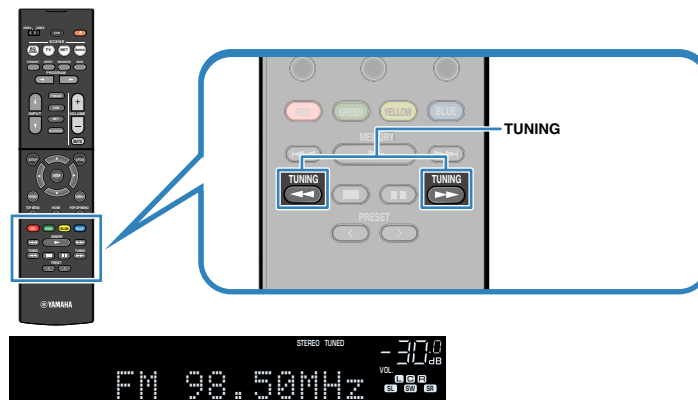

Sur l'afficheur de la face avant, « TUNED » s'allume lorsque l'unité reçoit un signal provenant d'une station de radio FM/AM.

« STEREO » s'allume lorsque l'unité reçoit un signal stéréo provenant d'une radio FM.

### Note

Vous pouvez regarder des vidéos reçues des appareils externes tout en écoutant la radio. Pour plus d'informations, reportez-vous à :

- « Sélection d'une source vidéo à émettre avec la source audio sélectionnée » (p.72)

## Sélection d'une station préséglée

Syntonisez une station radio enregistrée en choisissant son numéro de présélection.

### 1 Appuyez sur FM/AM pour sélectionner « TUNER » comme source d'entrée.

« TUNER » est sélectionné comme source d'entrée, puis la fréquence actuellement sélectionnée s'affiche sur l'afficheur de la face avant.

### 2 Appuyez sur PRESET pour sélectionner la station de radio de votre choix.

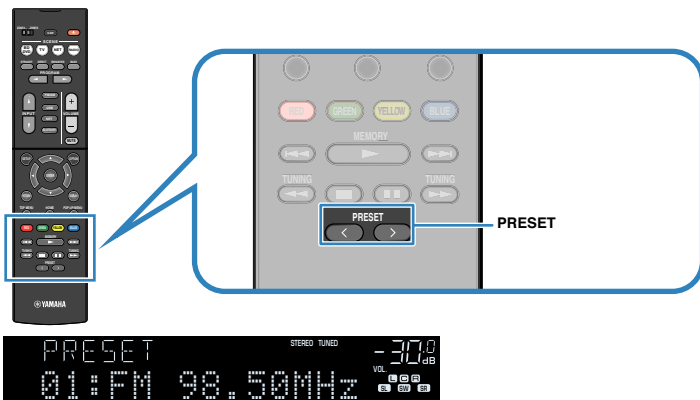

#### Note

« No Presets » apparaît sur l'afficheur de la face avant si aucune station de radio n'est enregistrée.

## Enregistrement automatique des stations de radio (Auto Preset)

Permet d'enregistrer automatiquement les stations de radio FM émettant des signaux puissants.

#### Note

- Vous pouvez enregistrer jusqu'à 40 stations en tant que présélections.
- Pour enregistrer les stations de radio AM, reportez-vous à :
  - « Enregistrement manuel d'une station de radio » (p.51)
- (Modèles pour l'Europe et la Russie uniquement)  
Seules les stations d'émission Radio Data System sont enregistrées automatiquement grâce à la fonction Auto Preset.

### 1 Appuyez sur FM/AM pour sélectionner « TUNER » comme source d'entrée.

« TUNER » est sélectionné comme source d'entrée, puis la fréquence actuellement sélectionnée s'affiche sur l'afficheur de la face avant.

### 2 Appuyez sur OPTION.

### 3 Utilisez les touches de curseur pour sélectionner « Preset » et appuyez sur ENTER.

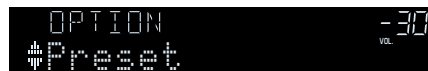

Le numéro de présélection à partir duquel démarrer l'enregistrement s'affiche sur l'afficheur de la face avant.

#### Note

Pour indiquer le numéro de présélection à partir duquel démarrer l'enregistrement, appuyez sur les touches de curseur ou PRESET pour sélectionner un numéro de présélection.

### 4 Pour démarrer la procédure Auto Preset, appuyez sur ENTER.

Le message « SEARCH » apparaît pendant la procédure Auto Preset



Numéro de présélection à partir duquel démarrer l'enregistrement

La procédure Auto Preset démarre et « SEARCH » apparaît pendant Auto Preset.

#### Note

Pour annuler la procédure Auto Preset, appuyez sur RETURN.

Dès que le processus Auto Preset est terminé « FINISH » apparaît sur l'afficheur de la face avant et le menu « Option » se ferme automatiquement.



## Enregistrement manuel d'une station de radio

Sélectionnez une station manuellement et enregistrez-la avec un numéro de présélection.

### Note

Vous pouvez enregistrer jusqu'à 40 stations en tant que présélections.

### 1 Appuyez sur FM/AM pour sélectionner « TUNER » comme source d'entrée.

« TUNER » est sélectionné comme source d'entrée, puis la fréquence actuellement sélectionnée s'affiche sur l'afficheur de la face avant.

### 2 Appuyez sur TUNING pour régler une fréquence.

Maintenez la touche enfoncée pendant environ une seconde pour rechercher automatiquement les stations.

### 3 Maintenez la touche MEMORY enfoncée pendant quelques secondes.

Lors de votre premier enregistrement, la station radio sélectionnée est enregistrée sous le numéro de présélection « 01 ». Ensuite, chaque station radio sélectionnée est enregistrée sous le numéro de présélection vide (inutilisé) suivant, à la suite du numéro de présélection enregistré le plus récemment.

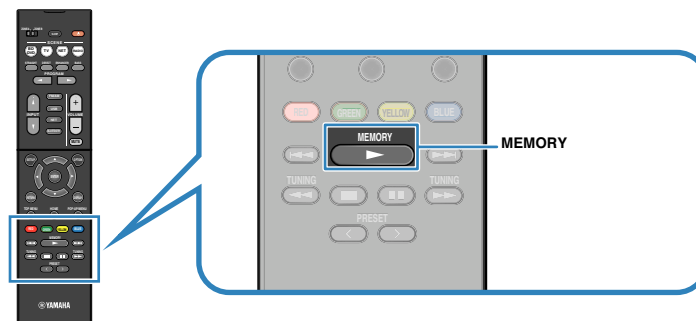

Numéro de présélection

### Note

Pour sélectionner un numéro de présélection à utiliser pour l'enregistrement, appuyez une fois sur MEMORY après avoir syntonisé la station de radio souhaitée, appuyez sur PRESET pour sélectionner un numéro de présélection, puis appuyez de nouveau sur MEMORY.



« Empty » (inutilisé) ou fréquence actuellement enregistrée

Tous les enregistrements sont maintenant terminés.



## Effacer toutes les stations préréglées

Effacez les stations radio enregistrées sur les numéros de présélection.

### 1 Appuyez sur FM/AM pour sélectionner « TUNER » comme source d'entrée.

« TUNER » est sélectionné comme source d'entrée, puis la fréquence actuellement sélectionnée s'affiche sur l'afficheur de la face avant.

### 2 Appuyez sur OPTION.

### 3 Utilisez les touches de curseur pour sélectionner « Preset » et appuyez sur ENTER.



### 4 Utilisez les touches de curseur pour sélectionner « CLEAR ».

### 5 Utilisez les touches de curseur pour sélectionner une station préréglée à effacer et appuyez sur ENTER.



Station préréglée à effacer

Si la station préréglée est effacée, le message « Cleared » apparaît et le numéro de présélection utilisé suivant s'affiche.



### 6 Recommencez l'étape 5 jusqu'à ce que toutes les stations préréglées soient effacées.

### 7 Appuyez sur OPTION.

L'effacement des stations préréglées est maintenant terminé.

## Affichage des informations Radio Data System

(Modèles pour l'Europe et la Russie uniquement)

Radio Data System est un système de radiocommunication de données utilisé par les stations FM dans de nombreux pays. L'unité peut recevoir différents types de données Radio Data System, notamment des données « Program Service », « Program Type », « Radio Text » et « Clock Time », lorsqu'elle est syntonisée sur une station d'émission Radio Data System.

### 1 Syntonisez la station d'émission Radio Data System souhaitée.

#### Note

Nous vous recommandons d'utiliser la fonction « Préréglage auto » pour syntoniser les stations d'émission Radio Data System. Pour plus d'informations, reportez-vous à :

- « Enregistrement automatique des stations de radio (Auto Preset) » (p.50)

### 2 Appuyez sur INFO sur la face avant pour sélectionner parmi les différents éléments d'affichage.



Nom d'élément

Trois secondes après avoir sélectionné un élément d'affichage, les informations correspondantes apparaissent.



Information

<b>Program Service</b>	Nom du service de programme
<b>Program Type</b>	Type du programme en cours
<b>Radio Text</b>	Informations sur le programme en cours
<b>Clock Time</b>	Heure actuelle
<b>DSP Program</b>	Nom du mode sonore
<b>Audio Decoder</b>	Nom du décodeur
<b>Frequency</b>	Fréquence

#### Note

Les données « Program Service », « Program Type », « Radio Text » et « Clock Time » ne s'affichent pas si la station radio ne fournit pas le service Radio Data System.

## Réception automatique d'informations sur la circulation routière

(Modèles pour l'Europe et la Russie uniquement)

Lorsque la source d'entrée sélectionnée est « TUNER », l'unité reçoit automatiquement les informations sur la circulation routière. Pour activer cette fonction, procédez comme indiqué pour régler la station d'informations sur la circulation routière.

**1** Lorsque « TUNER » est sélectionné comme source d'entrée, appuyez sur **OPTION**.

**2** Utilisez les touches de curseur pour sélectionner « Prog. Circul. Routière » et appuyez sur **ENTER**.

La recherche d'une station d'informations de circulation routière commencera dans 5 secondes. Appuyez de nouveau sur **ENTER** pour démarrer la recherche immédiatement.

### Note

- Pour rechercher vers le haut/vers le bas à partir de la fréquence actuelle, appuyez sur les touches de curseur alors que « READY » s'affiche.
- Pour annuler la recherche, appuyez sur **RETURN**.

L'écran suivant apparaît au bout de 3 secondes environ, une fois la recherche terminée.



Station d'informations sur la circulation routière (fréquence)

### Note

Le message « TP Not Found » apparaît au bout de 3 secondes environ lorsqu'aucune station d'informations sur la circulation routière n'est trouvée.

### Lecture de musique d'appareil Bluetooth® sur l'unité

Sur l'unité, vous pouvez lire des fichiers de musique stockés sur un dispositif Bluetooth (tel que les smartphones).

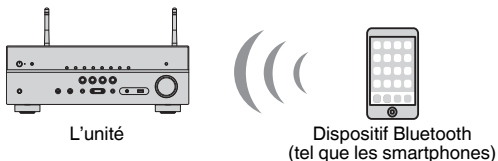

#### Note

- Utilisez les antennes sans fil qui se tiennent droites pour la connexion sans fil à un dispositif Bluetooth.  
Pour plus d'informations, reportez-vous à :
  - « Préparation des antennes sans fil (connexion sans fil) » (p.28)
- Pour utiliser la fonction Bluetooth, activez-la sur un dispositif Bluetooth.
- Pour utiliser la fonction Bluetooth, réglez « Bluetooth » dans le menu « Réglage » sur « Activé ». Pour plus d'informations, reportez-vous à :
  - « Réglage de l'utilisation du Bluetooth® » (p.101)
- Pour plus d'informations sur les dispositifs Bluetooth pris en charge, reportez-vous à :
  - « Dispositifs Bluetooth® pris en charge » (p.129)

### 1 Appuyez sur **BLUETOOTH** pour sélectionner « Bluetooth » comme source d'entrée.

### 2 Sur le dispositif Bluetooth, sélectionnez l'unité (nom de réseau de l'unité).

Une connexion entre l'appareil Bluetooth et l'unité sera établie.

Si la clé de passe est obligatoire, saisissez le nombre « 0000 ».

### 3 Sur l'appareil Bluetooth, sélectionnez un morceau et commencez la lecture.

L'écran de lecture s'affiche sur le téléviseur.

#### Note

- Si l'unité détecte l'appareil Bluetooth connecté précédemment, l'unité se connecte automatiquement à l'appareil Bluetooth après l'étape 1. Pour établir une autre connexion Bluetooth, arrêtez d'abord la première connexion Bluetooth.
- Pour arrêter la connexion Bluetooth, effectuez l'une des opérations suivantes.
  - Exécutez la procédure de déconnexion sur l'appareil Bluetooth.
  - Sélectionnez une source d'entrée autre que « Bluetooth » sur l'unité.
  - Sélectionnez « Déconnexion » dans « Réception audio » du menu « Réglage ».

## Lecture des contenus musicaux d'iTunes/iPhone avec AirPlay

AirPlay permet de lire de la musique d'iTunes ou d'un iPhone/iPad/iPod touch sur l'unité via un réseau.

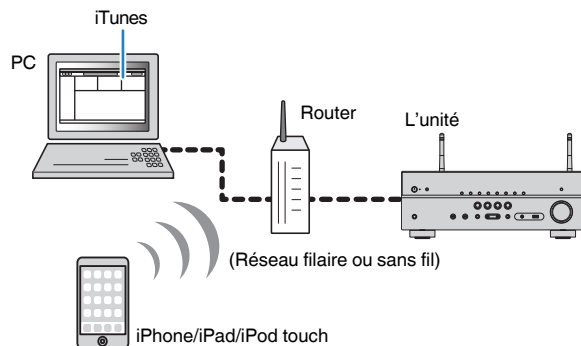

### Note

Pour plus d'informations sur les appareils iPhone pris en charge, reportez-vous à :

- « Dispositifs AirPlay pris en charge » (p.129)

**1** Démarrez iTunes sur l'ordinateur ou affichez l'écran de lecture sur l'iPhone.

**2** Sur iTunes/iPhone, cliquez (appuyez) sur l'icône AirPlay et sélectionnez l'unité (nom du réseau de l'unité) comme appareil de sortie audio.

iOS 10 (exemple)

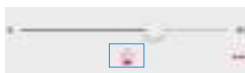

iTunes (exemple)



**3** Sélectionnez un morceau et démarrez la lecture.

L'unité sélectionne automatiquement la source d'entrée « AirPlay » et démarre la lecture.

L'écran de lecture s'affiche sur le téléviseur.



### Attention

- Si vous utilisez les commandes d'iTunes ou de l'iPhone pour régler le volume, ce dernier peut être étonnamment élevé. Cela peut endommager l'unité ou les enceintes. Si le volume augmente soudainement lors de la lecture, interrompez-la immédiatement sur iTunes ou l'iPhone. Nous recommandons d'activer les commandes de volume d'iTunes/iPhone dans la plage limitée en réglant « Verrouillage volume (Vol.Interlock) » dans le menu « Option ».

### Note

- Vous pouvez allumer automatiquement l'unité au démarrage de la lecture sur iTunes ou l'iPhone. Pour plus d'informations sur les réglages, reportez-vous à :
  - « Réglage de l'utilisation de la fonction de veille du réseau » (p.99)
- Vous pouvez modifier le nom du réseau (nom de l'unité sur le réseau) affiché sur iTunes/iPhone. Pour plus d'informations, reportez-vous à :
  - « Réglage du nom de réseau de l'unité » (p.100)
- Vous pouvez régler le volume de l'unité depuis iTunes ou l'iPhone lors de la lecture. Pour désactiver les commandes de volume d'iTunes/iPhone, reportez-vous à :
  - « Activation de la commande du volume via AirPlay » (p.75)

# Lecture de musique stockée sur un dispositif de stockage USB

## Lecture du contenu du dispositif de stockage USB

Sur l'unité, vous pouvez lire des fichiers de musique stockés sur un dispositif de stockage USB.

### Note

Pour plus d'informations sur les dispositifs USB lisibles et les formats de fichier USB, reportez-vous à :

- « Dispositifs USB pris en charge » (p.129)
- « Formats de fichier pris en charge » (p.130)

### 1 Raccordez le dispositif de stockage USB à la prise USB.

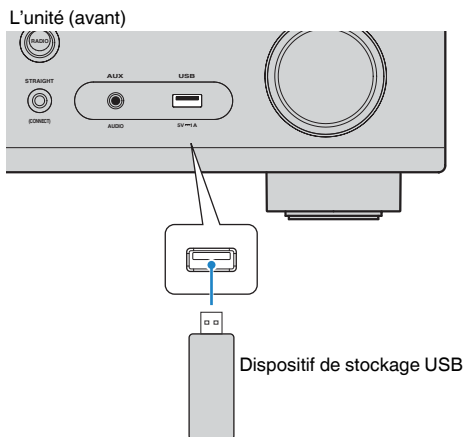

### Note

- Si le dispositif de stockage USB contient de nombreux fichiers, leur chargement peut prendre un certain temps. Dans ce cas, le message « Loading... » apparaît sur l'afficheur de la face avant.
- Arrêtez la lecture depuis le dispositif de stockage USB avant de le débrancher de la prise USB.
- Raccordez un dispositif de stockage USB directement à la prise USB de l'unité. N'utilisez pas de câbles de rallonge.
- L'unité ne peut pas charger les dispositifs USB pendant qu'elle se trouve en mode veille.

### 2 Appuyez sur USB pour sélectionner « USB » comme source d'entrée.

L'écran de navigation s'affiche sur le téléviseur.

### Note

Si la lecture est en cours sur le dispositif de stockage USB, l'écran de lecture s'affiche.

### 3 Utilisez les touches de curseur pour sélectionner un élément et appuyez sur ENTER.

Si un morceau est sélectionné, la lecture commence et l'écran de lecture s'affiche.

### Note

- Pour revenir au niveau supérieur pendant l'affichage de l'écran de navigation, maintenez enfoncé RETURN.
- Pour alterner entre le mode de navigation/lecture/désactivé, appuyez sur DISPLAY.

### Note

- Vous pouvez configurer les réglages de lecture aléatoire/répétée du contenu. Pour plus d'informations, reportez-vous à :
  - « Configuration du réglage de la lecture aléatoire » (p.74)
  - « Configuration du réglage de la lecture répétée » (p.75)
- Vous pouvez enregistrer les contenus en tant que raccourcis et y accéder directement. Pour plus d'informations, reportez-vous à :
  - « Enregistrer un contenu favori en tant que raccourci » (p.63)

### Configuration du partage de médias sur des serveurs média (PC/NAS)

Pour lire des fichiers de musique stockés sur vos serveurs média, vous devez commencer par configurer le réglage de partage de médias de chaque serveur de musique.

La procédure de réglage peut varier selon le serveur média. La procédure suivante illustre un exemple de configuration pour Windows Media Player 12.

#### Note

- Pour un serveur média sur lequel un autre logiciel que Windows Media Player est installé, reportez-vous au mode d'emploi du dispositif ou du logiciel et configurez les réglages du partage média.
- La procédure de réglage peut varier selon le réglage d'affichage de Windows Media Player ou les réglages de l'ordinateur.

- 1 Démarrez Windows Media Player 12 sur votre PC.**
- 2 Sélectionnez « Stream », puis « Turn on media streaming ».**
- 3 Cliquez sur « Turn on media streaming ».**
- 4 Sélectionnez « Allowed » dans la liste déroulante en regard du nom du modèle de l'unité.**
- 5 Cliquez sur « OK » pour quitter.**

Tous les réglages sont maintenant terminés.

#### Note

Pour plus de détails sur les paramètres du partage de médias, reportez-vous à l'aide de Windows Media Player.

### Lecture de musique stockée sur des serveurs multimédias (PC/NAS)

Sur l'unité, vous pouvez lire des fichiers de musique stockés sur votre serveur média.

#### Note

- Vous devez configurer au préalable le réglage de partage média sur chaque serveur de musique. Pour plus d'informations, reportez-vous à :
  - « Configuration du partage de médias sur des serveurs média (PC/NAS) » (p.57)
- Pour utiliser cette fonction, l'unité et votre ordinateur doivent être raccordés au même routeur. Vous pouvez vérifier si les paramètres réseau (tels que l'adresse IP) sont correctement attribués à l'unité. Pour plus d'informations, reportez-vous à :
  - « Vérification des informations réseau de l'unité » (p.97)
- Le son risque de s'interrompre lors de l'utilisation de la connexion du réseau sans fil. Dans ce cas, utilisez la connexion réseau filaire.
- Pour plus d'informations sur les formats de fichiers lisibles, reportez-vous à :
  - « Formats de fichier pris en charge » (p.130)

### 1 Appuyez sur NET pour sélectionner « SERVER » comme source d'entrée.

L'écran de navigation s'affiche sur le téléviseur.

#### Note

Si un fichier de musique sélectionné depuis l'unité est en cours de lecture sur votre PC, l'écran de lecture s'affiche.

### 2 Utilisez les touches de curseur pour sélectionner un serveur de musique et appuyez sur ENTER.

### **3 Utilisez les touches de curseur pour sélectionner un élément et appuyez sur ENTER.**

Si un morceau est sélectionné, la lecture commence et l'écran de lecture s'affiche.

#### **Note**

- Pour revenir au niveau supérieur pendant l'affichage de l'écran de navigation, maintenez enfoncé RETURN.
- Pour alterner entre le mode de navigation/lecture/désactivé, appuyez sur DISPLAY.

#### **Note**

- Vous pouvez configurer les réglages de lecture aléatoire/répétée du contenu. Pour plus d'informations, reportez-vous à :
  - « Configuration du réglage de la lecture aléatoire » (p.74)
  - « Configuration du réglage de la lecture répétée » (p.75)
- Vous pouvez également utiliser le Digital Media Controller (DMC) pour contrôler la lecture. Pour plus d'informations, reportez-vous à :
  - « Réglage de l'utilisation d'un Digital Media Controller » (p.99)
- Vous pouvez enregistrer les contenus en tant que raccourcis et y accéder directement. Pour plus d'informations, reportez-vous à :
  - « Enregistrer un contenu favori en tant que raccourci » (p.63)

### Sélection d'une station de radio sur Internet

Sélectionnez une station de radio sur Internet et lancez la lecture.

#### Note

- Pour utiliser cette fonction, l'unité doit être connectée à Internet. Vous pouvez vérifier si les paramètres réseau (tels que l'adresse IP) sont correctement attribués à l'unité. Pour plus d'informations, reportez-vous à :
  - « Vérification des informations réseau de l'unité » (p.97)
- Il se peut que vous ne puissiez pas recevoir certaines stations radio Internet.
- L'unité utilise le service airable.radio, un service de Tune In GmbH.
- Ce service peut être supprimé sans avis préalable.
- Les noms de dossier varient selon la langue.

#### 1 Appuyez sur NET pour sélectionner « NET RADIO » comme source d'entrée.

L'écran de navigation s'affiche sur le téléviseur.

#### 2 Utilisez les touches de curseur pour sélectionner un élément et appuyez sur ENTER.

Si une station de radio sur Internet est sélectionnée, la lecture commence et l'écran de lecture s'affiche.

#### Note

- Pour revenir au niveau supérieur pendant l'affichage de l'écran de navigation, maintenez enfoncé RETURN.
- Pour alterner entre le mode de navigation/lecture/désactivé, appuyez sur DISPLAY.

### Enregistrement de vos stations de radio sur Internet préférées

Vous pouvez enregistrer la station de radio sur Internet lue à présent dans le dossier « Favorites ».

#### 1 Pendant l'écoute de la radio Internet, appuyez sur OPTION.

#### 2 Utilisez les touches de curseur pour sélectionner « Ajouter aux Favoris » et appuyez sur ENTER.

Sur l'écran de lecture, la station actuelle est ajoutée au dossier « Favorites ». Sur l'écran de navigation, la station sélectionnée dans la liste est ajoutée au dossier « Favorites ».

Dès que le processus d'enregistrement est terminé, le menu « Option » se ferme automatiquement.

#### Note

- Les stations de radio enregistrées dans les favoris s'affichent avec « ★ ».
- Pour retirer une station enregistrée dans les favoris, sélectionnez la station, puis sélectionnez « Supprimer des Favoris ».
- Vous pouvez enregistrer des stations de radio sur Internet en tant que raccourcis et y accéder directement. Pour plus d'informations, reportez-vous à :
  - « Enregistrer un contenu favori en tant que raccourci » (p.63)



### Écoute d'un service de musique en streaming

Vous pouvez écouter un service en streaming avec MusicCast CONTROLLER sur votre dispositif mobile. Sur l'écran MusicCast CONTROLLER, sélectionnez le nom de la pièce spécifié pour l'unité, puis sélectionnez le service en streaming à syntoniser par son nom de station. Pour plus d'informations, reportez-vous à l'application MusicCast CONTROLLER.

#### Note

- Le service est limité à certaines zones.
- Le service pris en charge par l'unité peut ne pas être disponible dans certaines régions d'achat de l'unité.
- Le service peut changer ou être interrompu sans préavis.
- Après avoir enregistré l'unité dans l'application MusicCast CONTROLLER, vous pouvez utiliser le service en streaming. Pour plus d'informations, reportez-vous à :
  - « Ajout de l'unité au réseau MusicCast » (p.35)
- Pour utiliser cette fonction, l'unité doit être connectée à Internet. Vous pouvez vérifier si les paramètres réseau (tels que l'adresse IP) sont correctement attribués à l'unité. Pour plus d'informations, reportez-vous à :
  - « Vérification des informations réseau de l'unité » (p.97)
- Pour plus d'informations sur les services de musique en streaming, reportez-vous aux suppléments des services en streaming. Accédez au site de téléchargement Yamaha pour télécharger le supplément.  
<http://download.yamaha.com/>

## Fonction SCENE

### Sélection de la source d'entrée et de vos réglages favoris d'un seul geste (SCENE)

La fonction SCÈNE vous permet de sélectionner les réglages suivants d'un seul geste.

- Source d'entrée
- Programme sonore
- Compressed Music Enhancer Activé/Désactivé
- Lecture de lien SCÈNE
- Zones cibles

Vous pouvez enregistrer quatre fonctions SCÈNE qui seront attribuées à quatre touches respectives SCENE sur la télécommande.

### Sélection d'une scène enregistrée

Appuyez sur SCENE, et la source d'entrée et les réglages enregistrés pour la scène correspondante sont sélectionnés. L'unité s'allume automatiquement lorsqu'elle se trouve en mode veille.

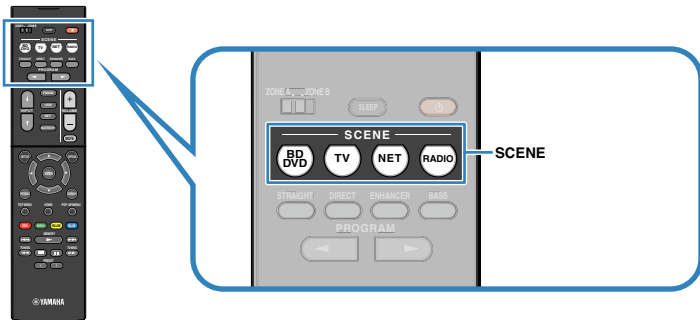

Par défaut, les réglages suivants sont enregistrés pour chaque scène.

SCENE	BD DVD	TV	NET	RADIO
Entrée	HDMI1	AUDIO1	NET RADIO	TUNER
Programme sonore	Sci-Fi	STRAIGHT	5ch Stereo	5ch Stereo
Compressed Music Enhancer	Désactivé	Activé	Activé	Activé
Lecture de lien SCÈNE	Activé	Activé	Désactivé	Désactivé
Zone cible	Zone A	Zone A	Zone A	Zone A

#### Note

- Pour plus d'informations sur le programme sonore, le mode Compressed Music Enhancer et les zones cibles, reportez-vous à :
  - « Profiter des effets de champ sonore optimisés selon le contenu » (p.37)
  - « Lecture de fichiers audio compressés numériquement avec un son optimisé (Compressed Music Enhancer) » (p.40)
  - « Utilisation de Zone B » (p.42)
- La fonction de lecture de lien SCÈNE vous permet de mettre sous tension le téléviseur ou de démarrer la lecture d'appareils externes raccordés à l'unité automatiquement via HDMI, conjointement avec la sélection de scène. Pour plus d'informations, reportez-vous à :
  - « Réglage de l'utilisation de la lecture de lien SCENE » (p.88)

## ■ Enregistrer une scène

Vous pouvez changer le réglage par défaut et enregistrer la fonction qui est attribuée à chaque touche SCENE.

### Note

Nous recommandons d'enregistrer la scène en lisant le contenu que vous souhaitez enregistrer.

### 1 Effectuez les opérations suivantes pour préparer les réglages à attribuer à une scène.

- Sélectionnez une source d'entrée
- Sélectionnez un programme sonore ou un décodage direct
- Activez/désactivez le mode Compressed Music Enhancer
- Activer/désactiver la fonction de lecture de lien SCÈNE
- Activez/désactivez la sortie audio sur la Zone A/Zone B

### 2 Maintenez la touche SCENE enfoncée jusqu'à ce que « SET Complete » apparaisse sur l'afficheur de la face avant.



Tous les enregistrements sont maintenant terminés.

### Note

Pour plus d'informations sur les réglages, reportez-vous à :

- « Profiter des effets de champ sonore optimisés selon le contenu » (p.37)
- « Lecture de fichiers audio compressés numériquement avec un son optimisé (Compressed Music Enhancer) » (p.40)
- « Réglage de l'utilisation de la lecture de lien SCENE » (p.88)
- « Utilisation de Zone B » (p.42)

## Fonction de raccourci

### ■ Enregistrer un contenu favori en tant que raccourci

Vous pouvez enregistrer vos contenus USB, Bluetooth, serveur média et réseau favoris dans des raccourcis et y accéder directement en sélectionnant leur numéro de raccourci.

#### Note

- Vous pouvez enregistrer jusqu'à 40 contenus comme raccourcis.
- Vous pouvez également utiliser la fonction « Favoris » pour enregistrer des stations de radio sur Internet. Pour plus d'informations, reportez-vous à :
  - « Enregistrement de vos stations de radio sur Internet préférées » (p.59)
- L'unité enregistre Bluetooth ou AirPlay comme source d'entrée. Aucun contenu individuel ne peut être enregistré.

### 1 Écoutez le morceau ou la station de radio à enregistrer.

### 2 Maintenez la touche MEMORY enfoncée pendant quelques secondes.

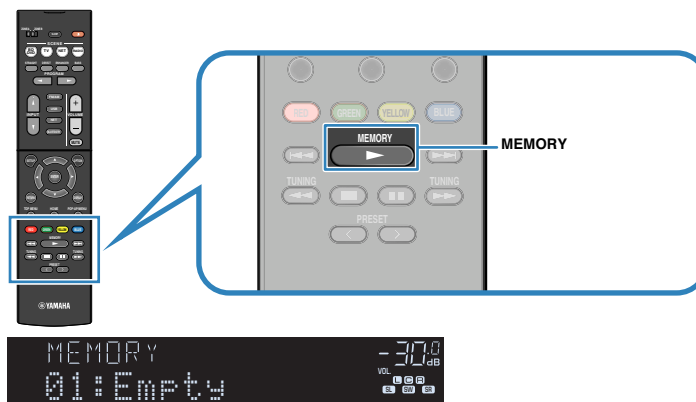

Numéro de raccourci (clignotant)

« MEMORY » apparaît sur l'afficheur de la face avant et le numéro du raccourci sous lequel l'élément sera enregistré clignote.

#### Note

Pour modifier un numéro de raccourci sous lequel sera enregistré l'élément, utilisez PRESET pour sélectionner le numéro de raccourci après l'étape 2.



« Empty » (inutilisé) ou élément actuellement enregistré

### 3 Appuyez sur MEMORY.

Le numéro de raccourci enregistré et « Memorized » apparaissent sur l'afficheur de la face avant.

Tous les enregistrements sont maintenant terminés.

## Rappeler un contenu enregistré en tant que raccourci

Rappelez un contenu enregistré (contenu Bluetooth, USB, serveur média et réseau) en sélectionnant son numéro de raccourci.

### Note

Vous pouvez enregistrer jusqu'à 40 contenus comme raccourcis.

### 1 Appuyez sur BLUETOOTH, NET ou USB.

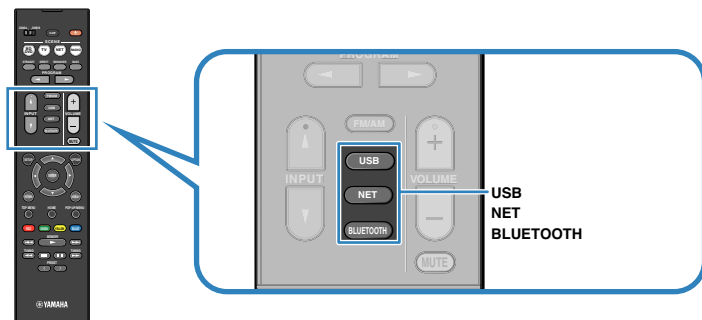

### 2 Appuyez sur PRESET pour sélectionner le contenu souhaité.

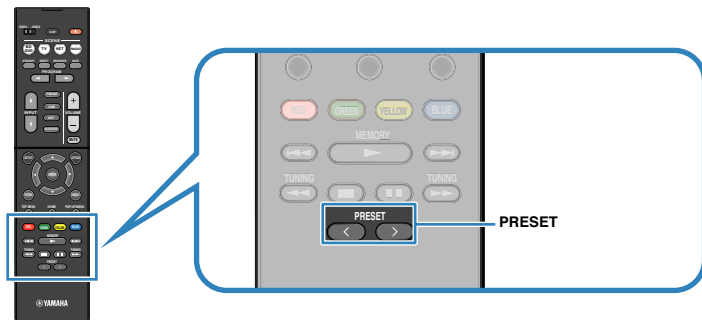

La lecture du contenu sélectionné commence.

### Note

- « No Presets » apparaît sur l'afficheur de la face avant si aucun élément n'est enregistré.
- L'élément enregistré ne peut pas être rappelé dans les cas suivants.
  - Le dispositif de stockage USB dans lequel l'élément est enregistré n'est pas raccordé à cette unité.
  - Le PC dans lequel l'élément est enregistré n'est pas allumé ou connecté au réseau.
  - Le contenu de réseau enregistré n'est pas disponible à l'heure actuelle ou est hors service.
  - L'élément enregistré (fichier) a été supprimé ou déplacé.
  - Une connexion Bluetooth n'a pas pu être établie.
- Lorsque vous enregistrez des fichiers de musique stockés sur un dispositif de stockage USB ou un serveur média (PC/NAS), cette unité mémorise leur position relative dans le dossier. Si vous ajoutez ou supprimez un fichier dans le dossier, cette unité peut ne pas le rappeler correctement. Dans ces cas, enregistrez les éléments une nouvelle fois.
- Le contenu enregistré (morceaux et station de radio sur Internet) peut être affiché sous la forme d'une liste et facilement éliminé en utilisant MusicCast CONTROLLER sur votre dispositif mobile. Pour plus d'informations, reportez-vous à :
  - « Utilisation de MusicCast CONTROLLER » (p.35)

# Configuration de réglages de lecture distincts pour différentes sources de lecture (menu d'option)

## Opération de base du menu d'option

Effectuez la procédure de base suivante pour utiliser le menu « Option ». Avec le menu « Option », vous pouvez configurer différents réglages de lecture selon la source d'entrée actuellement lue.

### 1 Appuyez sur OPTION.

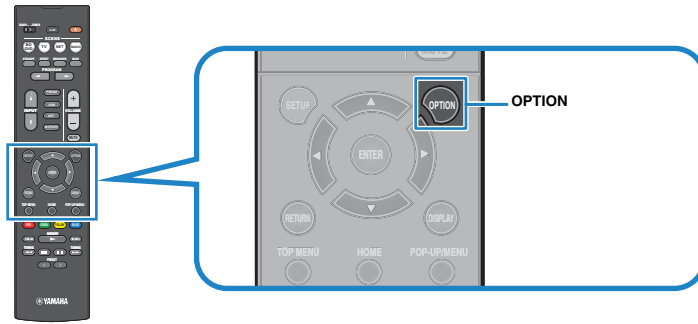

Afficheur de la face avant



Écran du téléviseur

- 2 Utilisez les touches de curseur pour sélectionner un élément et appuyez sur ENTER.
- 3 Utilisez les touches de curseur pour sélectionner un réglage.
- 4 Appuyez sur OPTION.

Les réglages sont maintenant terminés.

#### Note

Pour plus d'informations sur les réglages par défaut, reportez-vous à :

- « Réglages par défaut du menu d'option » (p.139)

## Éléments de menu Option

Utilisez le tableau suivant pour configurer les réglages de lecture de l'unité.

### Note

- Les éléments disponibles varient en fonction de la source d'entrée sélectionnée.
- Le texte entre parenthèses correspond aux témoins de l'afficheur de la face avant.
- Selon la région d'achat, certains éléments de menu relatifs à des services de contenu audio sont également disponibles.

Élément	Fonction	Page	
<b>Sélection Entrée (Input Select)</b>	Permet de changer la source d'entrée.	p.67	
<b>Graves/Aigus (Tone Control)</b>	Permet de régler le niveau de la plage de fréquences élevées et de la plage de fréquences basses individuellement.	p.67	
<b>DSP/Surround (DSP/Surround)</b>	<b>Programme (PRG)</b>	Permet de sélectionner les programmes sonores et la lecture en stéréo.	p.67
	<b>Sur.Decode (SrDec)</b>	Permet de sélectionner le décodeur surround utilisé lorsque le programme Sur.Decode est sélectionné.	p.69
	<b>Niveau DSP (DSP Level)</b>	Permet de régler le niveau d'effet de champ sonore.	p.69
<b>Réglage volume (Volume Trim)</b>	<b>Adaptive DRC (A.DRC)</b>	Permet de déterminer si la dynamique (du maximum au minimum) est réglée automatiquement selon le volume.	p.69
	<b>Enhancer (Enhancer)</b>	Permet d'activer/désactiver le mode Compressed Music Enhancer.	p.70
	<b>Réglage entrée (In.Trim)</b>	Permet de rectifier les différences de niveau du volume entre les sources d'entrée.	p.70
<b>Réglage volume (Volume Trim)</b>	<b>Réglage subwoofer (SW.Trim)</b>	Affine le réglage du volume du caisson de graves.	p.70
	<b>Réglage ZoneB (ZB.Trim)</b>	Rectifie les différences de niveau du volume entre Zone A/B.	p.70
<b>Synchro (Lipsync)</b>	Permet d'activer/désactiver le réglage « Synchro » du menu « Réglage ».	p.70	
<b>Info. signal (Signal Info.)</b>	Permet d'afficher les informations relatives aux signaux vidéo/audio.	p.71	
<b>Entrée audio (Audio In)</b>	Permet de combiner la vidéo de la source d'entrée sélectionnée avec le son d'une source d'entrée différente.	p.71	
<b>Sortie vidéo (Video Out)</b>	Sélectionne une source vidéo à émettre avec la source audio sélectionnée.	p.72	
<b>Mode FM (FM Mode)</b>	Permet de basculer entre les modes « Stéréo » et « Monaural » pour la réception radio FM.	p.72	

Élément	Fonction	Page	
<b>Préréglage (Preset)</b>	<b>Préréglage auto (AUTO)</b>	Permet d'enregistrer automatiquement les stations FM émettant des signaux puissants en tant que présélections.	p.73
	<b>Annuler préréglage (CLEAR)</b>	Permet d'effacer les stations radio enregistrées sur les numéros de présélection.	p.73
<b>Prog. Circul. Routière (TrafficProgram)</b>	(Modèles pour l'Europe et la Russie uniquement) Permet de rechercher automatiquement une station d'informations sur la circulation routière.	p.74	
<b>Aléatoire (Shuffle)</b>	Permet de configurer les réglages de la lecture aléatoire.	p.74	
<b>Répéter (Repeat)</b>	Permet de configurer les réglages de la lecture répétée.	p.75	
<b>Verrouillage volume (Vol.Interlock)</b>	Active/désactive le contrôle de volume depuis iTunes ou l'iPhone via AirPlay.	p.75	
<b>Ajouter aux Favoris (Add to Fav.)</b>	Ajoute votre station de radio sur Internet préférée au dossier « Favorites » ou la supprime du dossier « Favorites ».	p.75	
<b>Supprimer des Favoris (RemovefromFav.)</b>			

## Changement de la source d'entrée

Permet de changer la source d'entrée. Appuyez sur ENTER pour basculer sur la source d'entrée sélectionnée.

### Menu d'option

« Sélection Entrée »

## Réglage de la tonalité de la sortie audio

Permet de régler le niveau de la plage de fréquences élevées (Treble) et de la plage de fréquences basses (Bass) individuellement.

### Menu d'option

« Graves/Aigus »

### Choix

Aigu, Grave

### Plage de réglage

-6,0 dB à +6,0 dB (incréments de 0,5 dB)

### Note

- Lorsque « Aigu » et « Grave » sont tous deux à 0,0 dB, « Bypass » apparaît.
- Vous pouvez également régler la tonalité avec les commandes de face avant. Appuyez sur TONE CONTROL pour sélectionner « Aigu » ou « Grave », puis appuyez sur PROGRAM pour effectuer un ajustement.
- Si vous réglez ce paramètre sur une valeur extrême, les sons risquent de ne pas bien correspondre à ceux des autres voies.

## Configuration de DSP/Surround

### Sélection de programmes sonores

Permet de sélectionner les programmes sonores et la lecture en stéréo.

### Note

Vous pouvez sélectionner un programme sonore en appuyant sur PROGRAM.

### Menu d'option

« DSP/Surround » > « Programme »

### MUSIC

<b>Hall in Munich</b>	Ce programme simule une salle de concert de Munich de 2 500 places environ, aux parois intérieures revêtues de boiseries. Réverbérations fines et magnifiques, bien réparties, créant une atmosphère reposante. Le siège virtuel de l'auditeur est au centre gauche de la salle.
<b>Hall in Vienna</b>	Ce programme simule une salle de concert de taille moyenne, de 1 700 places, de forme rectangulaire comme c'est l'usage à Vienne. Les piliers et les stucs ornementaux créent des réverbérations extrêmement complexes venant de toute part, produisant des sons amples et riches.
<b>Chamber</b>	Ce programme recrée un espace relativement vaste avec un plafond haut, comme dans la salle d'audience d'un palais. Les réverbérations agréables sont adaptées à la musique de cour ou à la musique de chambre.
<b>Cellar Club</b>	Ce programme simule une salle de concert intime au plafond bas et à l'atmosphère accueillante. Le champ sonore vivant et réaliste restitue des sons puissants qui donnent l'impression de se trouver au premier rang, devant une petite scène.
<b>The Roxy Theatre</b>	Ce programme crée l'ambiance d'une salle de concert rock de 460 places à Los Angeles. Le siège virtuel de l'auditeur est au centre gauche de la salle.
<b>The Bottom Line</b>	Ce programme reproduit le champ sonore devant la scène du The Bottom Line, le légendaire club de jazz de New York. Environ 300 personnes peuvent prendre place à droite et à gauche dans un environnement sonore vibrant et réaliste.

### MOVIE

<b>Sports</b>	Ce programme permet de profiter de l'ambiance excitante des émissions sportives et de divertissement. Lors d'émissions sportives, les voix des commentateurs sont nettement au centre, tandis que l'ambiance du stade est reproduite de manière réaliste via la restitution périphérique des réactions des supporters dans un espace adapté.
<b>Action Game</b>	Ce programme convient aux jeux d'actions, par exemple les courses de voiture et les jeux de combat. La réalité de, et l'accent sur, divers effets permettent au joueur d'avoir l'impression d'être au centre de l'action, permettant une plus grande concentration. Utilisez ce programme avec le mode Compressed Music Enhancer pour un champ sonore plus dynamique et plus puissant.



<b>Roleplaying Game</b>	Ce programme convient aux jeux de rôle et d'aventure. Ce programme ajoute de la profondeur au champ sonore pour une reproduction naturelle et réaliste de la musique de fond, des effets spéciaux et des dialogues de nombreux types de scènes. Utilisez ce programme avec le mode Compressed Music Enhancer pour un champ sonore plus spatial et plus clair.
<b>Music Video</b>	Ce programme vous permet de profiter de vos vidéos de concerts pop, rock, de jazz, comme si vous y étiez. Plongez dans l'ambiance électrisante des concerts grâce à la restitution de la richesse des voix des chanteurs et des solos, avec un champ sonore accentuant le rythme des percussions et un champ sonore ambiant qui restitue l'espace d'une grande salle de concert.
<b>Standard</b>	Ce programme crée un champ sonore accentuant l'impression surround sans perturber le positionnement acoustique original du son multivoie. Il est conçu à partir du concept de cinéma idéal où le public est enveloppé de belles réverbérations venant de la gauche, de la droite et de l'arrière.
<b>Spectacle</b>	Ce programme restitue l'ambiance spectaculaire des superproductions cinématographiques. Il restitue un espace sonore étendu correspondant à celui des films en cinémascope ou grand écran et présente une vaste dynamique, offrant tout, des sons les plus subtils jusqu'aux sons les plus puissants.
<b>Sci-Fi</b>	Ce programme restitue le son très élaboré des tout derniers films de Sci-Fi et des films contenant des effets spéciaux. Il reproduit des dialogues se distinguant nettement des effets sonores et de la musique de fond pour toutes sortes d'ambiances cinématographiques virtuelles.
<b>Adventure</b>	Ce programme est idéal pour reproduire avec précision le son des films d'action et d'aventure. Ce champ sonore restreint les réverbérations et met l'accent sur la reproduction d'une sensation de largeur des deux côtés, d'un espace étendu de la gauche vers la droite. La profondeur restreinte crée un espace clair et puissant, tout en maintenant l'articulation des sons et la séparation des voies.
<b>Drama</b>	Ce programme se caractérise par des réverbérations stables, adaptées à un grand nombre de films, comme les fictions, les comédies ou les comédies musicales. Les réverbérations sont légères, mais suffisamment stéréophoniques. Les effets sonores et la musique de fond sont restitués avec un léger écho qui n'empiète pas sur l'articulation des dialogues. Vous ne vous en lasserez pas.
<b>Mono Movie</b>	Ce programme restitue les sources vidéo monophoniques, par exemple les films classiques, dans une ambiance vieux cinéma. Il crée un espace agréable avec de la profondeur, en ajoutant l'expansion et le niveau de réverbération appropriés par rapport au son original.

## STEREO

<b>2ch Stereo</b>	Utilisez ce programme pour que les sources multivoies soient réduites à 2 voies. Les signaux multivoies appliqués à l'entrée sont réduits à des signaux à 2 voies et restitués par les enceintes avant (ce programme n'utilise pas CINEMA DSP).
<b>5ch Stereo</b>	Utilisez cette correction pour que le son sorte sur toutes les enceintes. Lors de la lecture de sources multivoies, l'unité mélange la source sur 2 voies, puis elle restitue le son par toutes les enceintes. Ce programme crée un champ sonore très large qui convient bien à la musique de fond lors de soirées entre amis.

## UNPROCESSED

<b>Sur.Decode</b>	Le décodeur surround permet la lecture multivoie à partir de sources à 2 voies sans effets de champ sonore.
<b>Straight</b>	Lorsque le mode de décodage direct est activé, l'unité produit un son stéréo depuis les enceintes avant pour les sources à 2 voies, telles que les CD et des sons multivoies non traités pour les sources multivoies.

### Note

Pour plus d'informations sur « Sur.Decode », reportez-vous à :

- « Sélection du décodeur surround utilisé dans le programme » (p.69)

## ■ Sélection du décodeur surround utilisé dans le programme

Sélectionnez le décodeur surround utilisé lorsque « Sur.Decode » est sélectionné dans « Programme » du menu « Option » ou sélectionné en appuyant sur la touche PROGRAM.

### Note

Pour plus d'informations sur « Programme » du menu « Option », reportez-vous à :

- « Sélection de programmes sonores » (p.67)

### Menu d'option

« DSP/Surround » > « Sur.Decode »

### Réglages

<b>DPL Movie</b>	Utilise le décodeur Dolby Pro Logic II idéal pour les films.
<b>DPL Music</b>	Utilise le décodeur Dolby Pro Logic II idéal pour la musique.
<b>DPL Game</b>	Utilise le décodeur Dolby Pro Logic II idéal pour les jeux.
<b>Neo:6 Cinema</b>	Utilise le décodeur DTS Neo : 6 idéal pour les films.
<b>Neo:6 Music</b>	Utilise le décodeur DTS Neo : 6 adapté à la musique.

### Note

- Pour plus d'informations sur chaque décodeur, reportez-vous à :
  - « Glossaire du format de décodage audio » (p.127)
- Vous pouvez régler les paramètres du décodeur surround dans « Paramètre DSP » du menu « Réglage ». Pour plus d'informations, reportez-vous à :
  - « Réglage de l'effet d'élargissement du champ sonore avant » (p.89)
  - « Réglage de l'effet d'élargissement du champ sonore central » (p.89)
  - « Réglage de la différence de niveau entre les champs sonores surround et avant » (p.89)
  - « Réglage de l'emplacement central (effet d'élargissement) du champ sonore avant » (p.89)

## ■ Réglage du niveau d'effet du champ sonore

Permet de régler le niveau d'effet de champ sonore.

### Menu d'option

« DSP/Surround » > « Niveau DSP »

### Plage de réglage

-6 dB à +3 dB (incréments de 1 dB)

## ■ Réglage automatique de la plage dynamique

Permet de déterminer si la dynamique (du maximum au minimum) est réglée automatiquement en même temps que le niveau du volume. Avec « Activé » réglé, la dynamique se rétrécit lorsque le volume est faible et s'élargit lorsque le volume augmente. Elle améliore la qualité d'écoute à bas volume la nuit.

### Menu d'option

« DSP/Surround » > « Adaptive DRC »

### Réglages

Désactivé	La dynamique n'est pas réglée automatiquement.
Activé	La dynamique s'ajuste automatiquement.

## ■ Réglage du mode Compressed Music Enhancer

Permet d'activer/désactiver le mode Compressed Music Enhancer.

### Menu d'option

« DSP/Surround » > « Enhancer »

### Réglages

Désactivé	Permet de désactiver le mode Compressed Music Enhancer.
Activé	Permet d'activer le mode Compressed Music Enhancer.

### Note

- Ce réglage s'applique séparément à chaque source d'entrée.
- Vous pouvez également utiliser la touche ENHANCER de la télécommande pour activer ou désactiver le mode Compressed Music Enhancer.
- Pour plus d'informations sur le mode Compressed Music Enhancer, reportez-vous à :
  - « Lecture de fichiers audio compressés numériquement avec un son optimisé (Compressed Music Enhancer) » (p.40)

## Correction des différences de niveau du volume pendant la lecture

### ■ Correction des différences de niveau du volume entre les sources d'entrée

Permet de rectifier les différences de niveau du volume entre les sources d'entrée. Si vous êtes gêné par des différences de volume lors du changement des sources d'entrée, utilisez cette fonction pour les corriger.

### Menu d'option

« Réglage volume » > « Réglage entrée »

### Plage de réglage

-6,0 dB à +6,0 dB (incréments de 0,5 dB)

### Note

Ce réglage s'applique séparément à chaque source d'entrée.

### ■ Réglage du volume du caisson de graves

Affine le réglage du volume du caisson de graves.

### Menu d'option

« Réglage volume » > « Réglage subwoofer »

### Plage de réglage

-6,0 dB à +6,0 dB (incréments de 0,5 dB)

### ■ Rectification des différences de niveau du volume entre la Zone A et la Zone B

Si vous êtes gêné par la différence de volume entre Zone A/B, réglez le volume de la Zone B.

### Menu d'option

« Réglage volume » > « Réglage ZoneB »

### Plage de réglage

-10,0 dB à +10,0 dB (incréments de 0,5 dB)

### Note

Ce réglage n'a aucun effet si la fonction « Volume ZoneB » du menu « Réglage » est réglée sur « Async. ». Pour plus d'informations, reportez-vous à :

- « Réglage du volume de la Zone B conjointement à celui de la Zone A » (p.92)

## Activation du réglage de la Synchronisation Lèvres

Permet d'activer/désactiver le réglage configuré dans « Synchro » du menu « Réglage ».

### Note

Pour plus d'informations sur « Synchro » du menu « Réglage », reportez-vous à :

- « Réglage de la méthode d'ajustement de la fonction Synchronisation Lèvres » (p.90)

### Menu d'option

« Synchro »

### Réglages

Désactivé	Désactive le réglage de « Synchro ».
Activé	Active le réglage de « Synchro ».

### Note

Ce réglage s'applique séparément à chaque source d'entrée.

## Vérification des informations relatives aux signaux vidéo/audio

Permet d'afficher les informations relatives aux signaux vidéo/audio.

### Menu d'option

« Info. signal »

Format	Format audio du signal d'entrée
CANAL	Nombre de voies de source dans le signal d'entrée (avant/surround/LFE) Par exemple, la mention « 3/2/0.1 » indique 3 voies avant, 2 voies d'ambiance et une voie LFE.
Échant.	Nombre d'échantillons par seconde du signal numérique d'entrée
Entrée vidéo	Type et résolution du signal numérique d'entrée
Sortie vidéo	Type et résolution du signal numérique de sortie

### Note

Pour afficher les informations sur l'afficheur de la face avant, appuyez sur les touches de curseur .

## Combinaison du son d'une autre source d'entrée avec la vidéo de la source d'entrée actuelle

Sélectionnez le son d'une source d'entrée différente à lire avec la vidéo de la source d'entrée actuellement sélectionnée. Par exemple, utilisez cette fonction dans les cas suivants :

- Raccordement d'un appareil de lecture qui prend en charge la sortie vidéo HDMI, mais pas la sortie audio HDMI

### Menu d'option

« Entrée audio »

### Sources d'entrée

HDMI 1-4, AV 1-3

### Réglages

AV 1-3, AUDIO 1-3

## Prises d'entrée audio/vidéo disponibles sur l'unité

Prises de sortie sur l'appareil vidéo		Prises d'entrée de l'unité	
Vidéo	Audio	Vidéo	Audio
HDMI	Optique numérique	HDMI 1-4	AUDIO 1 (OPTICAL)
	Coaxiale numérique	HDMI 1-4	AUDIO 2 (COAXIAL) AV 1 (COAXIAL)
	Stéréo analogique	HDMI 1-4	AUDIO 3 (AUDIO) AV 2-3 (AUDIO)
Vidéo composite	Optique numérique	AV 1-3 (VIDEO)	AUDIO 1 (OPTICAL)

## Réglages nécessaires

Si, par exemple, vous avez raccordé un appareil vidéo aux prises AV 2 (VIDEO) et AUDIO 1 (OPTICAL) de l'unité, permutez les prises comme suit.

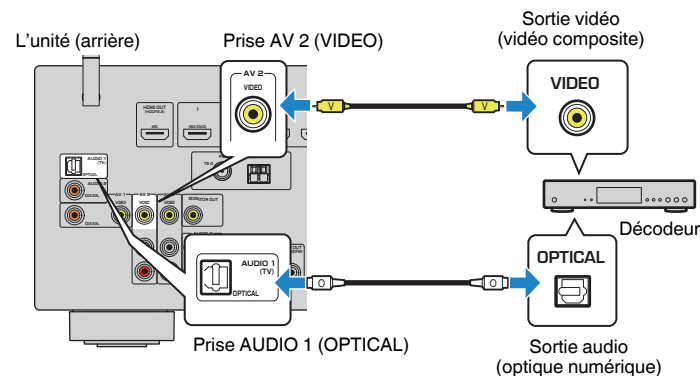

**1** Appuyez sur INPUT pour sélectionner « AV 2 » (prise d'entrée vidéo à utiliser) comme source d'entrée.

**2** Appuyez sur OPTION.

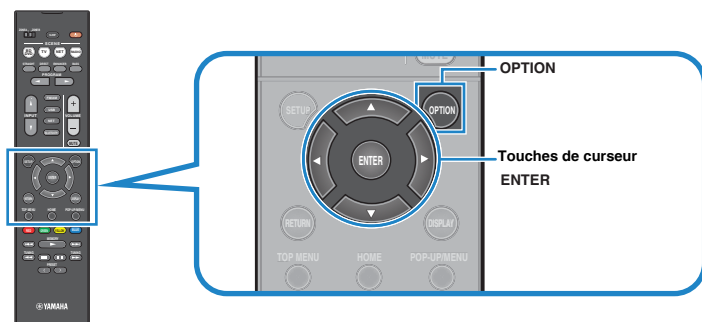

**3** Utilisez les touches de curseur pour sélectionner « Audio In » et appuyez sur ENTER.



**4** Utilisez les touches de curseur pour sélectionner « AUDIO 1 » (prise d'entrée audio à utiliser).



**5** Appuyez sur OPTION.

Tous les réglages nécessaires sont maintenant terminés.

## Sélection d'une source vidéo à émettre avec la source audio sélectionnée

Sélectionnez une source vidéo à émettre avec la source audio sélectionnée. Par exemple, vous pouvez regarder une vidéo d'une source différente tout en écoutant la radio.

### Menu d'option

« Sortie vidéo »

### Sources d'entrée

AUX, AUDIO 1-3, TUNER, (sources réseau), AirPlay, MusicCast Link, SERVER, NET RADIO, Bluetooth, USB

### Réglages

Désactivé	Ne restitue pas la vidéo.
HDMI 1-4, AV 1-3	Restitue l'entrée vidéo via les prises d'entrée vidéo correspondantes.

## Basculement entre les modes stéréo et mono pour la réception radio FM

Basculez entre les modes stéréo et mono pour la réception radio FM. Lorsque la réception du signal de la station de radio FM est instable, le passage en mono peut l'améliorer.

### Menu d'option

« Mode FM »

### Réglages

Stéréo	Active la stéréo pour la réception radio FM.
Monaural	Active le mono pour la réception radio FM.

## Réglage des présélections pour les stations de radio

### ■ Enregistrement automatique des stations de radio

Permet d'enregistrer automatiquement les stations de radio FM émettant des signaux puissants.

#### Note

- Vous pouvez enregistrer jusqu'à 40 stations en tant que présélections.
- Pour enregistrer les stations de radio AM, reportez-vous à :
  - « Enregistrement manuel d'une station de radio » (p.51)
- (Modèles pour l'Europe et la Russie uniquement)
  - Seules les stations d'émission Radio Data System sont enregistrées automatiquement grâce à la fonction Auto Preset.

#### Menu d'option

« Préréglage » > « Préréglage auto »

#### 1 Appuyez sur FM/AM pour sélectionner « TUNER » comme source d'entrée.

« TUNER » est sélectionné comme source d'entrée, puis la fréquence actuellement sélectionnée s'affiche sur l'afficheur de la face avant.

#### 2 Appuyez sur OPTION.

#### 3 Utilisez les touches de curseur pour sélectionner « Preset » et appuyez sur ENTER.



Le numéro de présélection à partir duquel démarrer l'enregistrement s'affiche sur l'afficheur de la face avant.

#### Note

Pour indiquer le numéro de présélection à partir duquel démarrer l'enregistrement, appuyez sur les touches de curseur ou PRESET pour sélectionner un numéro de présélection.

#### 4 Pour démarrer la procédure Auto Preset, appuyez sur ENTER.

Le message « SEARCH » apparaît pendant la procédure Auto Preset



Numéro de présélection à partir duquel démarrer l'enregistrement

La procédure Auto Preset démarre et « SEARCH » apparaît pendant Auto Preset.

#### Note

Pour annuler la procédure Auto Preset, appuyez sur RETURN.

Dès que le processus Auto Preset est terminé « FINISH » apparaît sur l'afficheur de la face avant et le menu « Option » se ferme automatiquement.



### ■ Effacer toutes les stations préregistrées

Effacez les stations radio enregistrées sur les numéros de présélection.

#### Menu d'option

« Préréglage » > « Annuler préreglage »

#### 1 Appuyez sur FM/AM pour sélectionner « TUNER » comme source d'entrée.

« TUNER » est sélectionné comme source d'entrée, puis la fréquence actuellement sélectionnée s'affiche sur l'afficheur de la face avant.

#### 2 Appuyez sur OPTION.

#### 3 Utilisez les touches de curseur pour sélectionner « Preset » et appuyez sur ENTER.

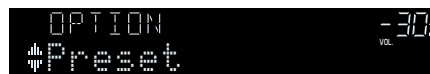

#### 4 Utilisez les touches de curseur pour sélectionner « CLEAR ».

- 5** Utilisez les touches de curseur pour sélectionner une station préréglée à effacer et appuyez sur ENTER.



Station préréglée à effacer

Si la station préréglée est effacée, le message « Cleared » apparaît et le numéro de présélection utilisé suivant s'affiche.



- 6** Recommencez l'étape 5 jusqu'à ce que toutes les stations préréglées soient effacées.

- 7** Appuyez sur OPTION.

L'effacement des stations préréglées est maintenant terminé.

## Réception automatique d'informations sur la circulation routière

(Modèles pour l'Europe et la Russie uniquement)

Lorsque la source d'entrée sélectionnée est « TUNER », l'unité recherche automatiquement une station d'informations sur la circulation routière.

### Menu d'option

« Prog. Circul. Routière »

- 1** Lorsque « TUNER » est sélectionné comme source d'entrée, appuyez sur OPTION.

- 2** Utilisez les touches de curseur pour sélectionner « Prog. Circul. Routière » et appuyez sur ENTER.

La recherche d'une station d'informations de circulation routière commencera dans 5 secondes. Appuyez de nouveau sur ENTER pour démarrer la recherche immédiatement.

### Note

- Pour rechercher vers le haut/vers le bas à partir de la fréquence actuelle, appuyez sur les touches de curseur alors que « READY » s'affiche.
- Pour annuler la recherche, appuyez sur RETURN.

L'écran suivant apparaît au bout de 3 secondes environ, une fois la recherche terminée.



Station d'informations sur la circulation routière (fréquence)

### Note

Le message « TP Not Found » apparaît au bout de 3 secondes environ lorsqu'aucune station d'informations sur la circulation routière n'est trouvée.

## Configuration du réglage de la lecture aléatoire

Configurez le réglage pour la lecture aléatoire.

### Menu d'option

« Aléatoire »

### Réglages

Désactivé	Désactive la fonction de lecture aléatoire.
Activé	Lit les morceaux de l'album (dossier) en cours dans un ordre aléatoire.

### Note

Ce réglage est disponible uniquement lorsque « USB » ou « SERVER » est sélectionné comme source d'entrée.

## Configuration du réglage de la lecture répétée

Configurez le réglage pour la lecture répétée.

### Menu d'option

« Répéter »

### Réglages

Désactivé	Permet de désactiver la fonction de lecture répétée.
Un	Permet de lire le morceau en cours à plusieurs reprises.
Tous	Permet de lire tous les morceaux de l'album (dossier) en cours à plusieurs reprises.

### Note

Ce réglage est disponible uniquement lorsque « USB » ou « SERVER » est sélectionné comme source d'entrée.

## Activation de la commande du volume via AirPlay

Active/désactive le contrôle de volume depuis iTunes ou l'iPhone via AirPlay. Si un autre réglage que « Désactivé » est sélectionné, vous pouvez régler le volume de l'unité depuis iTunes ou l'iPhone lors de la lecture.

### Menu d'option

« Verrouillage volume »

### Réglages

Désactivé	Désactive le contrôle du volume depuis iTunes ou l'iPhone.
Limité	Active le contrôle de volume depuis iTunes ou l'iPhone dans la plage limitée (-80 dB à -20 dB et silencieux).
Complet	Active le contrôle du volume depuis iTunes ou l'iPhone dans la plage complète (-80 dB à +16,5 dB et silencieux).

## Ajout d'une station de radio sur Internet au dossier « Favoris »

Enregistrez la station de radio sur Internet actuellement lue dans le dossier « Favorites ».

### Menu d'option

« Ajouter aux Favoris »

- 1 Pendant l'écoute de la radio Internet, appuyez sur OPTION.**
- 2 Utilisez les touches de curseur pour sélectionner « Ajouter aux Favoris » et appuyez sur ENTER.**

Dès que le processus d'enregistrement est terminé, le menu « Option » se ferme automatiquement.

## Retrait d'une station de radio sur Internet du dossier « Favoris »

Retirez une station de radio sur Internet du dossier « Favorites ».

### Menu d'option

« Supprimer des Favoris »

- 1 Utilisez les touches de curseur pour sélectionner la station à retirer du dossier « Favorites ».**
- 2 Appuyez sur OPTION.**
- 3 Utilisez les touches de curseur pour sélectionner « Supprimer des Favoris » et appuyez sur ENTER.**

Dès que le processus de retrait est terminé, le menu « Option » se ferme automatiquement.



# CONFIGURATIONS

## Configuration des diverses fonctions (menu de configuration)

### Opération de base du menu de configuration

Effectuez la procédure de base suivante pour utiliser le menu « Réglage ». Vous pouvez configurer les diverses fonctions de l'unité avec le menu « Réglage ».

#### Note

- Si une nouvelle version du microprogramme est disponible, l'écran de message apparaît.
- Si un nouveau microprogramme est disponible, l'icône enveloppe (✉) s'affiche à l'écran.
- Pour plus d'informations sur la mise à jour du microprogramme, reportez-vous à :
  - « Mises à jour du microprogramme » (p.119)

#### 1 Appuyez sur SETUP.

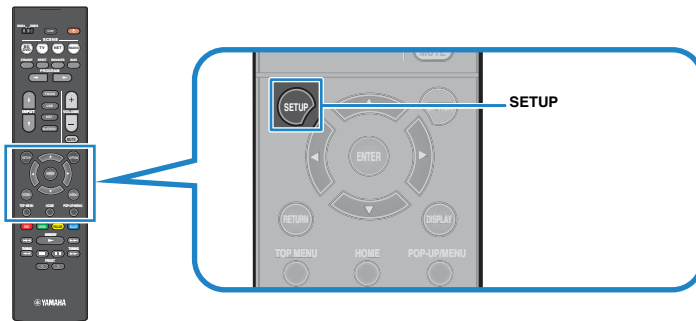

#### 2 Utilisez les touches de curseur pour sélectionner un menu et appuyez sur ENTER.



#### 3 Utilisez les touches de curseur pour sélectionner un élément et appuyez sur ENTER.

#### 4 Utilisez les touches de curseur pour sélectionner un réglage et appuyez sur ENTER.

#### 5 Appuyez sur SETUP.

Les réglages sont maintenant terminés.

#### Note

Pour plus d'informations sur les réglages par défaut, reportez-vous à :

- « Réglages par défaut du menu de configuration » (p.139)

## Éléments de menu Réglage

Utilisez le tableau suivant pour configurer différentes fonctions de l'unité.

Menu	Élément	Fonction	Page	
Enceinte	Configuration	<b>Affect. amp puiss.</b>	Sélectionne un système d'enceintes.	p.80
		<b>Subwoofer</b>	Permet d'indiquer si un caisson de graves est raccordé ou non.	p.80
		<b>Avant</b>	Permet de sélectionner la taille des enceintes avant.	p.81
		<b>Centre</b>	Permet de choisir si une enceinte centrale est raccordée ou non ainsi que sa taille.	p.81
		<b>Surround</b>	Permet d'indiquer si des enceintes d'ambiance sont raccordées ou non ainsi que leur taille.	p.82
		<b>Coupure</b>	Permet de régler la limite inférieure de la composante basse fréquence qui peut être restituée à partir d'enceintes dont la taille est réglée sur « Petite ».	p.82
		<b>Phase SWFR</b>	Permet de régler la phase du caisson de graves.	p.83
		<b>Extra graves</b>	Permet d'activer/désactiver le mode Extra graves.	p.83
		<b>Virtual CINEMA FRONT</b>	Permet d'activer/désactiver la configuration d'enceintes à 5 voies avant (Virtual CINEMA FRONT).	p.83
	<b>Distance</b>	Permet de régler la distance entre chaque enceinte et la position d'écoute.	p.83	
	<b>Niveau</b>	Permet de régler le volume de chaque enceinte.	p.84	
	<b>Égaliseur</b>	Permet de régler la tonalité à l'aide d'un égaliseur.	p.84	
	<b>Signal test</b>	Permet d'activer/désactiver la sortie du signal test.	p.85	
	HDMI	<b>Contrôle HDMI</b>	Permet d'activer/désactiver le contrôle HDMI.	p.86
<b>Sortie Audio</b>		Permet d'activer/désactiver la sortie audio d'un téléviseur.	p.86	
<b>Attente Inchangé</b>		Indique si la vidéo/l'audio (reçue via des prises HDMI) est restituée sur le téléviseur lorsque l'unité est en mode veille.	p.86	
<b>Upscaling 4K</b>		Permet d'activer/désactiver la fonction Upscaling (conversion ascendante).	p.86	
<b>Version HDCP</b>		Sélectionne la version de HDCP utilisée sur les prises d'entrée HDMI.	p.87	
<b>Entrée audio TV</b>		Permet de sélectionner une prise d'entrée audio de l'unité à utiliser pour l'entrée audio TV.	p.87	
<b>Synch. en veille</b>		Permet d'utiliser ou non le contrôle HDMI pour lier le comportement de veille du téléviseur et de l'unité.	p.87	
<b>ARC</b>		Permet d'activer/désactiver le mode ARC.	p.87	
	<b>SCÈNE</b>	Active/désactive la fonction de lecture de lien SCÈNE.	p.88	

Menu	Élément	Fonction	Page	
Son	Paramètre DSP	Panorama	Permet d'activer/désactiver l'effet d'élargissement du champ sonore avant.	p.89
		Ampleur centrale	Permet d'ajuster l'effet d'élargissement du champ sonore central.	p.89
		Dimension	Permet d'ajuster la différence de niveau entre les champs sonores d'ambiance et avant.	p.89
		Image centrale	Permet d'ajuster l'emplacement central (effet d'élargissement) du champ sonore avant.	p.89
		Monaural Mix	Permet d'activer/désactiver la sortie du son mono.	p.90
	Synchro	Sélection	Permet de sélectionner la méthode de réglage du délai entre la sortie vidéo et audio.	p.90
		Réglage	Permet d'ajuster manuellement le délai entre la sortie vidéo et la sortie audio.	p.90
	Dialogue	Niveau dialogues	Permet de régler le volume sonore des dialogues.	p.90
		Échelle	Permet de permuter l'échelle de l'affichage du volume.	p.91
	Volume	Dynamique	Permet de sélectionner la méthode de réglage de la dynamique pour la lecture de trains binaires audio (signaux Dolby Digital et DTS).	p.91
		Volume maximum	Permet de régler la valeur limite du volume.	p.91
		Volume initial	Permet de régler le volume initial pour quand ce récepteur est mis sous tension.	p.91
		Volume ZoneB	Sélectionne le réglage du niveau du volume de la Zone B conjointement à celui de la Zone A.	p.92
ECO	Veille Automatique	Permet de régler la durée pour la fonction de veille automatique.	p.93	
	Mode ECO	Permet d'activer/désactiver le mode ECO (mode d'économie d'énergie).	p.93	
Fonction	Renommer entrée	Permet de changer le nom des sources d'entrée qui apparaissent sur l'afficheur de la face avant.	p.94	
	Ignorer entrée	Permet de régler quelles sources d'entrée sont ignorées lors de la pression sur la touche INPUT.	p.95	
	Éclairage	Permet de régler la luminosité de l'afficheur de la face avant.	p.95	
	Protect. mém.	Permet d'éviter la modification accidentelle des réglages.	p.95	
	Clé couleur dist.	Permet de régler les fonctions de l'unité pour les touches RED/GREEN/YELLOW/BLUE de la télécommande.	p.96	
Réseau	Information	Affiche les informations réseau de l'unité.	p.97	
	Connexion réseau	Sélectionne la méthode de connexion du réseau.	p.97	
	Adresse IP	Configure les paramètres du réseau (tels que l'adresse IP).	p.97	
	Filtre adresse MAC	Définit le filtre Adresse MAC permettant de limiter l'accès à l'unité depuis d'autres périphériques réseau.	p.98	
	Contrôle DMC	Indique si un Digital Media Controller (DMC) est autorisé à contrôler la lecture.	p.99	
	Veille du réseau	Indique si la fonction permettant de mettre l'unité sous tension depuis d'autres périphériques réseau est activée/désactivée.	p.99	
	Nom du réseau	Modifie le nom du réseau (nom de l'unité du réseau) affiché sur les autres périphériques réseau.	p.100	
	Verr. alim. MusicCast Link	Permet de sélectionner si la mise sous tension de l'appareil maître du réseau MusicCast (cette unité) met également sous tension d'autres appareils sur le réseau.	p.100	
	Mise à jour réseau	Met à jour le microprogramme via le réseau.	p.100	

Menu	Élément	Fonction	Page
	<b>Bluetooth</b>	Active/désactive les fonctions Bluetooth.	p.101
<b>Bluetooth</b>	<b>Réception audio</b>	<b>Déconnexion</b>	Arrête la connexion Bluetooth entre le dispositif Bluetooth (tel que les smartphones) et l'unité.
		<b>Veille Bluetooth</b>	Indique si la fonction permettant de mettre l'unité sous tension depuis des périphériques Bluetooth (Bluetooth en mode veille) est activée/désactivée.
<b>Langue</b>		Permet de sélectionner la langue du menu affiché à l'écran.	p.102

# Configuration des réglages d'enceinte

## Réglage de votre système d'enceintes

Sélectionnez le réglages en fonction des enceintes qui sont connectées.

### Menu de configuration

« Enceinte » > « Configuration » > « Affect. amp puiss. »

### Réglages

Surround	Choisissez cette option lorsque vous utilisez un système d'enceintes normal (n'utilisant ni des enceintes de la Zone B ni des connexions bi-amplificatrices).
BI-AMP	Sélectionnez cette option lorsque vous raccordez des enceintes avant prenant en charge les connexions bi-amplificatrices.
Zone B	Sélectionnez cette option lorsque vous utilisez des enceintes de la Zone B en plus du système d'enceintes de la zone principale (Zone A).

### Note

Pour plus d'informations sur le système d'enceintes, reportez-vous à :

- « Systèmes d'enceintes et enceintes à raccorder » (p.16)
- « Raccordement d'enceintes avant qui prennent en charge les connexions bi-amplificatrices » (p.22)
- « Lecture de musique dans plusieurs pièces » (p.41)

## Réglage de l'utilisation d'un caisson de graves

Sélectionne le réglage selon l'utilisation de votre caisson de graves.

### Menu de configuration

« Enceinte » > « Configuration » > « Subwoofer »

### Réglages

Utiliser	Sélectionnez cette option lorsqu'un caisson de graves est raccordé. Le caisson de graves produit un son à partir de la voie LFE (effet de basses fréquences) et les composantes basse fréquence à partir d'autres voies.
Aucun	Sélectionnez cette option lorsqu'aucun caisson de graves n'est raccordé. Les enceintes avant produisent un son à partir de la voie LFE (effet de basses fréquences) et les composantes basse fréquence à partir d'autres voies.

## Réglage de la taille des enceintes avant

Sélectionne le réglage selon la taille de vos enceintes avant.

### Menu de configuration

« Enceinte » > « Configuration » > « Avant »

### Réglages

	Sélectionnez cette option pour de petites enceintes.
Petite	Le caisson de graves produit des composantes basse fréquence de voie avant (configurable dans « Coupure »).
	Sélectionnez cette option pour de grandes enceintes.
Large	Les enceintes avant produiront tous les appareils de fréquence de voie avant.

### Note

- Lorsque vous configurez la taille de l'enceinte, sélectionnez, à titre indicatif, « Large » si le diamètre du haut-parleur de graves de votre enceinte est de 16 cm ou plus ou « Petite » s'il est inférieur à 16 cm.
- « Avant » est automatiquement réglé sur « Large » lorsque « Subwoofer » est réglé sur « Aucun ». Pour plus d'informations sur « Subwoofer » du menu « Réglage », reportez-vous à :
  - « Réglage de l'utilisation d'un caisson de graves » (p.80)

## Réglage de l'utilisation d'une enceinte centrale et de sa taille

Sélectionne le réglage selon l'utilisation et la taille de votre enceinte centrale.

### Menu de configuration

« Enceinte » > « Configuration » > « Centre »

### Réglages

	Sélectionnez cette option pour de petites enceintes.
Petite	Le caisson de graves ou les enceintes avant produisent des composantes basse fréquence de voie centrale (configurable dans « Coupure »).
	Sélectionnez cette option pour de grandes enceintes.
Large	L'enceinte centrale produit toutes les composantes de fréquence de voie centrale.
	Sélectionnez cette option si aucune enceinte centrale n'est raccordée.
Aucun	Les enceintes avant produiront un son de voie centrale.

### Note

Lorsque vous configurez la taille de l'enceinte, sélectionnez, à titre indicatif, « Large » si le diamètre du haut-parleur de graves de votre enceinte est de 16 cm ou plus ou « Petite » s'il est inférieur à 16 cm.

## Réglage de l'utilisation des enceintes surround et de leur taille

Sélectionnez le réglage selon l'utilisation et la taille de vos enceintes surround.

### Menu de configuration

« Enceinte » > « Configuration » > « Surround »

### Réglages

	Sélectionnez cette option pour de petites enceintes.
Petite	Le caisson de graves ou les enceintes avant produisent des composantes basse fréquence de voie d'ambiance (configurable dans « Coupure »).
	Sélectionnez cette option pour de grandes enceintes.
Large	Les enceintes d'ambiance produisent toutes les composantes de fréquence de voie d'ambiance.
	Sélectionnez cette option si aucune enceinte surround n'est raccordée.
Aucun	Les enceintes avant produiront un son de voie surround. Virtual CINEMA DSP est opérant dans ce cas.

### Note

- Lorsque vous configurez la taille de l'enceinte, sélectionnez, à titre indicatif, « Large » si le diamètre du haut-parleur de graves de votre enceinte est de 16 cm ou plus ou « Petite » s'il est inférieur à 16 cm.
- Pour plus d'informations sur Virtual CINEMA DSP, reportez-vous à :
  - « Profiter des effets des champs sonores sans enceintes d'ambiance (Virtual CINEMA DSP) » (p.37)

## Réglage de la fréquence de transition des composantes basse fréquence

Permet de régler la limite inférieure de la composante basse fréquence qui peut être restituée à partir d'enceintes dont la taille est réglée sur « Petite ». Un son de fréquence inférieur à la valeur spécifiée est produit à partir du caisson de graves ou des enceintes avant.

### Menu de configuration

« Enceinte » > « Configuration » > « Coupure »

### Réglages

40 Hz, 60 Hz, 80 Hz, 90 Hz, 100 Hz, 110 Hz, 120 Hz, 160 Hz, 200 Hz

### Note

Si le volume et la fréquence de coupure sont réglables sur votre caisson de graves, réglez le volume à la moitié et la fréquence de coupure au maximum.

## Réglage de la phase du caisson de graves

Permet de régler la phase du caisson de graves. Lorsque les basses manquent de puissance ou de netteté, changez la phase du caisson de graves.

### Menu de configuration

« Enceinte » > « Configuration » > « Phase SWFR »

### Réglages

Normal	N'inverse pas la phase du caisson de graves.
Inverse	Inverse la phase du caisson de graves.

### Note

Ce réglage n'est pas disponible lorsque « Subwoofer » est réglé sur « Aucun ». Pour plus d'informations sur « Subwoofer » du menu « Réglage », reportez-vous à :

- « Réglage de l'utilisation d'un caisson de graves » (p.80)

## Réglage de l'utilisation du mode Extra Bass

Permet d'activer/désactiver le mode Extra graves. Lorsque Extra graves est activé, vous pouvez profiter des sons graves de meilleure qualité, indépendamment de la taille des enceintes avant et de la présence ou de l'absence du subwoofer.

### Menu de configuration

« Enceinte » > « Configuration » > « Extra graves »

### Réglages

Désactivé	Permet de désactiver le mode Extra graves.
Activé	Permet d'activer le mode Extra graves.

### Note

Vous pouvez également utiliser la touche BASS de la télécommande pour activer ou désactiver le mode Extra graves.

## Réglage de l'utilisation de Virtual CINEMA FRONT

Permet de choisir d'utiliser ou non Virtual CINEMA FRONT.

### Note

Sélectionnez « Activé » uniquement lors de l'utilisation de la configuration Virtual CINEMA FRONT. Pour plus d'informations, reportez-vous à :

- « Utilisation de Virtual CINEMA FRONT » (p.21)

### Menu de configuration

« Enceinte » > « Configuration » > « Virtual CINEMA FRONT »

### Réglages

Désactivé	Virtual CINEMA FRONT est désactivé
Activé	Virtual CINEMA FRONT est activé

### Note

Ce réglage n'est pas disponible lorsque « Surround » est réglé sur « Aucun ». Pour plus d'informations sur « Surround » du menu « Réglage », reportez-vous à :

- « Réglage de l'utilisation des enceintes surround et de leur taille » (p.82)

## Réglage de la distance entre chaque enceinte et la position d'écoute

Règle la distance entre chaque enceinte et la position d'écoute de sorte que les sons provenant des enceintes atteignent la position d'écoute en même temps.

### Menu de configuration

« Enceinte » > « Distance »

### Choix

Avant G, Avant D, Centre, Surround G, Surround D, Subwoofer

### Plage de réglage

0,30 m à 24,00 m (1,0 ft à 80,0 ft), incréments de 0,05 m (0,2 ft)

### Note

Sélectionnez l'unité de distance entre « Mètre » et « Pied » dans « Unité ».



## Réglage du volume de chaque enceinte

Règle le volume de chaque enceinte selon votre position d'écoute.

### Menu de configuration

« Enceinte » > « Niveau »

### Choix

Avant G, Avant D, Centre, Surround G, Surround D, Subwoofer

### Plage de réglage

-10,0 dB à +10,0 dB (incréments de 0,5 dB)

### Note

La sortie du signal test vous permet de régler l'équilibre des enceintes tout en confirmant l'effet. Pour plus d'informations, reportez-vous à :

- « Sortie du signal test » (p.85)

## Réglage de l'égaliseur

Permet de sélectionner le type d'égaliseur à utiliser et d'ajuster la tonalité.

### Menu de configuration

« Enceinte » > « Égaliseur » > « Sélection EQ »

### Réglages

PEQ	Applique les valeurs de l'égaliseur paramétrique obtenues suite à l'opération de mesure YPAO.
GEQ	Sélectionnez cette option si vous souhaitez régler manuellement l'égaliseur.
Désactivé	Permet de ne pas utiliser l'égaliseur.

### Lors de la sélection de « GEQ »

- 1 Utilisez les touches de curseur pour sélectionner « Canal » et pour sélectionner la voie d'enceinte souhaitée.**
- 2 Utilisez les touches de curseur pour sélectionner la bande (fréquence) souhaitée et pour ajuster le gain.**  
**Plage de réglage**  
-6,0 dB à +6,0 dB
- 3 Appuyez sur SETUP.**

Les réglages sont maintenant terminés.

### Note

- La sortie du signal test vous permet de régler l'égaliseur tout en confirmant l'effet. Pour plus d'informations, reportez-vous à :
  - « Sortie du signal test » (p.85)
- L'option « PEQ » est disponible uniquement lorsque la mesure YPAO a été effectuée. Pour plus d'informations sur YPAO, reportez-vous à :
  - « Optimisation automatique des réglages d'enceintes (YPAO) » (p.31)

## Sortie du signal test

---

Permet d'activer/désactiver la sortie du signal test. La sortie de la tonalité d'essai vous permet de régler l'équilibre des enceintes ou l'égaliseur tout en confirmant l'effet.

### Menu de configuration

« Enceinte » > « Signal test »

### Réglages

Désactivé	Permet de ne pas générer de sortie des tonalités d'essai.
Activé	Permet d'effectuer automatiquement une sortie des signaux test lorsque vous réglez l'équilibre des enceintes ou l'égaliseur.

# Configuration des réglages HDMI

## Réglage de l'utilisation du contrôle HDMI

Permet d'activer/désactiver le contrôle HDMI. Le contrôle HDMI vous permet de faire fonctionner des appareils externes via HDMI.

### Menu de configuration

« HDMI » > « Contrôle HDMI »

### Réglages

Désactivé	Permet de désactiver le contrôle HDMI.
Activé	Permet d'activer le contrôle HDMI. Configurez les réglages des options « Entrée audio TV », « Synch. en veille », « ARC » et « SCÈNE ».

### Note

Pour utiliser le contrôle HDMI, vous devez procéder à la configuration de la liaison du contrôle HDMI après avoir raccordé des appareils compatibles avec le contrôle HDMI. Pour plus d'informations, reportez-vous à :

- « Contrôle HDMI et opérations synchronisées » (p.131)

## Réglage de la sortie audio HDMI depuis l'enceinte du téléviseur

Active/désactive la sortie audio depuis un téléviseur connecté à la prise HDMI OUT lorsque « Contrôle HDMI » est réglé sur « Désactivé ».

### Note

Pour plus d'informations sur « Contrôle HDMI » du menu « Réglage », reportez-vous à :

- « Réglage de l'utilisation du contrôle HDMI » (p.86)

### Menu de configuration

« HDMI » > « Sortie Audio »

### Réglages

Désactivé	Permet de désactiver la sortie audio du téléviseur.
Activé	Permet d'activer la sortie audio du téléviseur.

## Réglage de l'utilisation de l'Attente Inchangé HDMI

Indique si la vidéo ou le son (entrée via des prises HDMI) sont restitués sur le téléviseur lorsque l'unité est en mode veille.

### Note

Si cette fonction est réglée sur « Activé » ou « Auto » vous pouvez utiliser les touches de sélection d'entrée (HDMI 1-4) pour sélectionner une entrée HDMI même lorsque l'unité se trouve en mode veille (témoin de veille clignotant sur l'unité).

### Menu de configuration

« HDMI » > « Attente Inchangé »

### Réglages

Désactivé	Ne transmet pas de signaux vidéo/audio au téléviseur.
Auto	Sélectionne automatiquement s'il faut émettre des signaux vidéo/audio en fonction de l'état de l'appareil connecté.
Activé	Transmet des signaux vidéo/audio au téléviseur. (L'unité consomme plus d'électricité que lorsque l'option « Désactivé » ou « Auto » est sélectionnée.)

### Note

- « Désactivé » n'est pas sélectionnable lorsque « Contrôle HDMI » est réglé sur « Activé ».
- Pour plus d'informations sur « Contrôle HDMI » du menu « Réglage », reportez-vous à :
  - « Réglage de l'utilisation du contrôle HDMI » (p.86)

## Réglage de l'utilisation de la fonction Upscaling 4K du signal vidéo HDMI

Permet d'activer/désactiver la fonction Upscaling (conversion ascendante). Une fois cette fonction activée, les contenus 1080p s'affichent avec une résolution de 4K.

### Menu de configuration

« HDMI » > « Upscaling 4K »

### Réglages

Désactivé	Désactive la fonction Upscaling (conversion ascendante).
Activé	Active la fonction Upscaling (conversion ascendante).

## Réglage de la version de HDCP utilisée sur les prises d'entrée HDMI

Sélectionne la version de HDCP des prises d'entrée HDMI pour regarder un contenu vidéo 4K.

### Menu de configuration

« HDMI » > « Version HDCP »

### Sources d'entrée

HDMI 1-4

### Réglages

Auto	Règle automatiquement la version de HDCP selon le contenu.
1.4	Règle toujours la version de HDCP sur 1.4.

## Réglage de la prise audio utilisée pour l'entrée audio TV

Permet de sélectionner une prise d'entrée audio de l'unité à utiliser pour l'entrée audio TV lorsque « Contrôle HDMI » est réglé sur « Activé ». La source d'entrée de l'unité bascule automatiquement sur Audio TV lorsque l'entrée TV est basculée sur son syntoniseur intégré.

### Note

Pour plus d'informations sur « Contrôle HDMI » du menu « Réglage », reportez-vous à :

- « Réglage de l'utilisation du contrôle HDMI » (p.86)

### Menu de configuration

« HDMI » > « Entrée audio TV »

### Réglages

AV 1-3, AUDIO 1-3

### Note

Lorsque le mode ARC est utilisé pour transmettre des signaux audio TV sur l'unité, les prises d'entrée sélectionnées ici seront utilisées pour l'entrée audio TV.

## Liaison des modes veille de l'unité et du téléviseur

Permet de choisir d'utiliser ou non le contrôle HDMI pour lier le mode veille de l'unité à l'alimentation du téléviseur lorsque « Contrôle HDMI » est réglé sur « Activé ».

### Note

Pour plus d'informations sur « Contrôle HDMI » du menu « Réglage », reportez-vous à :

- « Réglage de l'utilisation du contrôle HDMI » (p.86)

### Menu de configuration

« HDMI » > « Synch. en veille »

### Réglages

Désactivé	Permet de ne pas régler l'unité en mode veille suite à la mise hors tension du téléviseur.
Activé	Permet de régler l'unité en mode veille suite à la mise hors tension du téléviseur.
Auto	Permet de régler l'unité en mode veille suite à la mise hors tension du téléviseur uniquement lorsque l'unité reçoit des signaux audio TV ou HDMI.

## Réglage de l'utilisation du mode ARC

Déterminez si les signaux audio TV seront émis sur les enceintes connectées à l'unité lorsque « Contrôle HDMI » est réglé sur « Activé ».

### Note

Pour plus d'informations sur « Contrôle HDMI » du menu « Réglage », reportez-vous à :

- « Réglage de l'utilisation du contrôle HDMI » (p.86)

### Menu de configuration

« HDMI » > « ARC »

### Réglages

Désactivé	Permet de désactiver le mode ARC.
Activé	Permet d'activer le mode ARC.

### Note

Normalement, vous n'avez pas à modifier ce réglage. En cas de bruits provenant des enceintes raccordées à l'unité (si les signaux audio TV émis via ARC ne sont pas pris en charge par cette dernière), réglez « ARC » sur « Désactivé » et utilisez les enceintes du téléviseur.

## Réglage de l'utilisation de la lecture de lien SCENE

Active/désactive la lecture de lien SCÈNE lorsque « Contrôle HDMI » est réglé sur « Activé ».

Lorsque la fonction de lecture de lien SCÈNE est activée, les appareils compatibles avec le contrôle HDMI raccordés à l'unité via HDMI fonctionnent automatiquement comme indiqué ci-après, lorsqu'une scène est sélectionnée.

- TV : mise sous tension et affichage du signal vidéo de l'appareil de lecture
- Appareil de lecture : démarrage de la lecture

### Note

Pour plus d'informations sur « Contrôle HDMI » du menu « Réglage », reportez-vous à :

- « Réglage de l'utilisation du contrôle HDMI » (p.86)

### Menu de configuration

« HDMI » > « SCÈNE »

### Choix (touches SCENE)

BD / DVD, TV, NET, RADIO

### Réglages

Désactivé	Permet de désactiver la fonction de lecture de lien SCENE pour la touche SCENE sélectionnée.
Activé	Permet d'activer la fonction de lecture de lien SCENE pour la touche SCENE sélectionnée.

### Note

La lecture de lien SCÈNE peut ne pas fonctionner correctement en raison d'incompatibilités entre les appareils. Nous vous conseillons d'utiliser un téléviseur et des appareils de lecture du même fabricant afin que le contrôle HDMI fonctionne de façon optimale.

## Configuration des réglages sonores

### Réglage de l'effet d'élargissement du champ sonore avant

Permet d'activer/désactiver l'effet d'élargissement du champ sonore avant. Lorsque cette fonction est activée, vous pouvez envelopper les sons des voies avant gauche/droite autour du champ sonore et générer un champ sonore spacieux en combinaison avec le champ sonore d'ambiance. Ce réglage ne s'applique que lorsque « DPL Music » est sélectionné.

#### Menu de configuration

« Son » > « Paramètre DSP » > « Panorama »

#### Réglages

Désactivé	Permet d'activer/désactiver l'effet d'élargissement du champ sonore avant.
Activé	Permet d'activer/désactiver l'effet d'élargissement du champ sonore avant.

#### Note

Pour plus d'informations sur le décodeur surround, reportez-vous à :

- « Sélection du décodeur surround utilisé dans le programme » (p.69)

### Réglage de l'effet d'élargissement du champ sonore central

Permet d'ajuster l'effet d'élargissement du champ sonore central. Niveau supérieur pour améliorer l'effet d'élargissement et inférieur pour le réduire (plus proche du centre). Ce réglage ne s'applique que lorsque « DPL Music » est sélectionné.

#### Menu de configuration

« Son » > « Paramètre DSP » > « Ampleur centrale »

#### Plage de réglage

0 à 7

#### Note

Pour plus d'informations sur le décodeur surround, reportez-vous à :

- « Sélection du décodeur surround utilisé dans le programme » (p.69)

### Réglage de la différence de niveau entre les champs sonores surround et avant

Permet d'ajuster la différence de niveau entre les champs sonores d'ambiance et avant. Supérieur pour renforcer le champ sonore avant et inférieur pour renforcer le champ sonore d'ambiance. Ce réglage ne s'applique que lorsque « DPL Music » est sélectionné.

#### Menu de configuration

« Son » > « Paramètre DSP » > « Dimension »

#### Plage de réglage

-3 à +3

#### Note

Pour plus d'informations sur le décodeur surround, reportez-vous à :

- « Sélection du décodeur surround utilisé dans le programme » (p.69)

### Réglage de l'emplacement central (effet d'élargissement) du champ sonore avant

Permet d'ajuster l'emplacement central (effet d'élargissement) du champ sonore avant. Réglez cette option plus haut pour renforcer l'emplacement central (moins d'effet d'élargissement) ou plus bas pour l'affaiblir (plus d'effet d'élargissement). Ce réglage ne s'applique que lorsque « Neo:6 Music » est sélectionné.

#### Menu de configuration

« Son » > « Paramètre DSP » > « Image centrale »

#### Plage de réglage

0,0 à 1,0

#### Note

Pour plus d'informations sur le décodeur surround, reportez-vous à :

- « Sélection du décodeur surround utilisé dans le programme » (p.69)

## Réglage de l'utilisation du mixage mono

Permet d'activer/désactiver la sortie du son mono. Cette fonction peut être applicable lorsque le programme sonore est réglé sur « 5ch Stereo » uniquement.

### Menu de configuration

« Son » > « Paramètre DSP » > « Monaural Mix »

### Réglages

Désactivé	Désactive la sortie du son mono.
Activé	Active la sortie du son mono.

## Réglage de la méthode d'ajustement de la fonction Synchronisation Lèvres

Permet de sélectionner la méthode de réglage du retard entre la sortie vidéo et audio.

### Menu de configuration

« Son » > « Synchro » > « Sélection »

### Réglages

Manuel	Sélectionnez cette option si vous souhaitez régler manuellement le délai entre la sortie vidéo et la sortie audio. Réglez la synchronisation des signaux de sortie audio dans « Réglage ».
Auto	Permet d'ajuster le délai entre la sortie vidéo et la sortie audio lorsqu'un téléviseur prenant en charge une fonction Synchronisation Lèvres automatique est raccordé à l'unité via HDMI. Si nécessaire, vous pouvez effectuer un réglage précis de la synchronisation des signaux audio de sortie dans « Réglage ».

### Note

- Vous pouvez activer/désactiver la fonction Synchronisation Lèvres par les sources d'entrée dans « Synchro » du menu « Option ». Pour plus d'informations, reportez-vous à :
  - « Activation du réglage de la Synchronisation Lèvres » (p.70)
- Pour plus d'informations sur « Réglage » du menu « Réglage », reportez-vous à :
  - « Réglage du retard de la fonction Synchronisation Lèvres » (p.90)

## Réglage du retard de la fonction Synchronisation Lèvres

Permet de régler manuellement le délai entre la sortie vidéo et la sortie audio lorsque « Sélection » est réglé sur « Manuel ». Vous pouvez effectuer un réglage précis de la synchronisation des signaux audio de sortie lorsque « Sélection » est réglé sur « Auto ».

### Menu de configuration

« Son » > « Synchro » > « Réglage »

### Plage de réglage

0 ms à 500 ms (incréments de 1 ms)

### Note

Pour plus d'informations sur « Sélection » du menu « Réglage », reportez-vous à :

- « Réglage de la méthode d'ajustement de la fonction Synchronisation Lèvres » (p.90)

## Réglage du volume sonore des dialogues

Règle le volume des dialogues qui sont difficiles à entendre.

### Menu de configuration

« Son » > « Dialogue » > « Niveau dialogues »

### Plage de réglage

0 à 3 (supérieur pour un volume plus fort)

## Réglage de l'échelle de l'affichage du volume

Permet de permuter l'échelle de l'affichage du volume.

### Menu de configuration

« Son » > « Volume » > « Échelle »

### Réglages

dB	Permet d'afficher le volume en unité « dB ».
0-97	Permet d'afficher le volume en valeur numérique (0,5 à 97,0).

## Réglage de la méthode de réglage de la dynamique

Permet de sélectionner la méthode de réglage de la dynamique pour la lecture de trains binaires audio (signaux Dolby Digital et DTS).

### Menu de configuration

« Son » > « Volume » > « Dynamique »

### Réglages

Max	Permet de produire un son sans réglage de la plage dynamique.
Std	Permet d'optimiser la plage dynamique pour une utilisation normale à la maison.
Min/Auto	Permet de régler la dynamique pour obtenir un son clair, y compris la nuit ou à faibles volumes. Lors de la lecture de signaux Dolby TrueHD, la dynamique est réglée automatiquement sur la base des informations de signal d'entrée.

## Réglage de la valeur limite du volume

Règle la valeur limite du volume réglé au moyen des touches comme VOLUME de la télécommande.

### Menu de configuration

« Son » > « Volume » > « Volume maximum »

### Plage de réglage

-60,0 dB à +15,0 dB (incréments de 5,0 dB), +16,5 dB [20,0 à 95,0 (incréments de 5,0), 97,0]

## Réglage du volume initial à la mise sous tension de l'unité

Règle le volume initial à la mise sous tension de l'unité.

### Menu de configuration

« Son » > « Volume » > « Volume initial »

### Réglages

Désactivé	Permet de régler le niveau du volume au niveau où l'unité se trouvait avant sa dernière mise en veille.
Silencieux	Permet de régler l'unité afin que le son soit mis en sourdine.
-80,0 dB à +16,5 dB (incréments de 0,5 dB) [0,5 à 97,0 (incréments de 0,5)]	Permet de régler le niveau du volume au niveau spécifié.

### Note

Ce réglage fonctionne uniquement lorsque le niveau du volume est à un réglage inférieur à « Volume maximum ». Pour plus d'informations sur « Volume maximum » du menu « Réglage », reportez-vous à :

- « Réglage de la valeur limite du volume » (p.91)



## Réglage du volume de la Zone B conjointement à celui de la Zone A

---

Sélectionne le réglage du niveau du volume de la Zone B conjointement à celui de la Zone A.

### Menu de configuration

« Son » > « Volume » > « Volume ZoneB »

### Réglages

Sync	Règle le volume de la Zone B conjointement à celui de la Zone A.
Async.	Ne règle pas le niveau du volume de la Zone B conjointement à celui de la Zone A. Réglez séparément le niveau du volume de la Zone B.

### Note

Si l'option « Volume ZoneB » est définie sur « Async. », le niveau du volume de la Zone B est provisoirement défini à -40 dB. Si nécessaire, réglez le niveau du volume au moyen de la télécommande. Pour plus d'informations, reportez-vous à :

- « Réglage séparé du niveau du volume de la Zone B » (p.43)

## Configuration des réglages de l'alimentation

### Réglage de la durée pour la fonction de veille automatique

Permet de régler la durée pour la fonction de veille automatique.

#### Menu de configuration

« ECO » > « Veille Automatique »

#### Réglages

Désactivé	Permet de ne pas régler automatiquement l'unité en mode veille.
5 minutes, 20 minutes	Permet de régler l'unité en mode veille lorsque vous n'avez pas utilisé l'unité et que l'unité n'a pas détecté de signal d'entrée pour la durée spécifique.
2 heures, 4 heures, 8 heures, 12 heures	Permet de régler l'unité en mode veille lorsque vous ne l'avez pas utilisée pendant la durée spécifiée.

#### Note

Juste avant que l'unité ne passe en mode veille, le message « AutoPowerStdby » s'affiche et un compte à rebours démarre sur l'afficheur de la face avant.

### Réglage de l'utilisation du mode éco

Vous pouvez réduire la consommation d'énergie de l'unité en réglant le mode eco sur « Activé ». Après avoir modifié le réglage, veuillez à appuyer sur ENTER pour redémarrer l'unité.

Lorsque le mode eco est activé, vous pouvez réduire la consommation d'énergie de l'unité.

#### Menu de configuration

« ECO » > « Mode ECO »

#### Réglages

Désactivé	Permet de désactiver le mode ECO.
Activé	Permet d'activer le mode ECO.

#### Note

- Lorsque l'option « Mode ECO » est réglée sur « Activé », l'afficheur de la face avant peut devenir sombre.
- Si vous voulez augmenter le volume du son, réglez « Mode ECO » sur « Désactivé ».

### Changement automatique du nom des sources d'entrée qui apparaissent sur l'afficheur de la face avant

Change automatiquement le nom des sources d'entrée qui apparaissent sur l'afficheur de la face avant. Vous pouvez sélectionner un nom créé par la fonction Renommer automatiquement.

#### Menu de configuration

« Fonction » > « Renommer entrée »

#### Sources d'entrée

HDMI 1-4, AV 1-3, AUDIO 1-2

- 1 Utilisez les touches de curseur pour sélectionner une source d'entrée à renommer.
- 2 Utilisez les touches de curseur pour sélectionner « Auto ».
- 3 Pour modifier le nom d'une autre source d'entrée, recommencez les étapes 1 à 2.
- 4 Appuyez sur **SETUP**.

Les réglages sont maintenant terminés.

#### Note

Lorsque « Auto » est sélectionné, le nom créé est sauvegardé même après avoir déconnecté l'appareil externe. Pour réinitialiser le réglage par défaut, faites basculer le réglage sur « Manuel » puis de nouveau sur « Auto ».

### Changement manuel du nom des sources d'entrée qui apparaissent sur l'afficheur de la face avant

Permet de régler manuellement le nom des sources d'entrée qui apparaissent sur l'afficheur de la face avant.

#### Menu de configuration

« Fonction » > « Renommer entrée »

#### Sources d'entrée

HDMI 1-4, AV 1-3, AUX, AUDIO 1-3, TUNER, MusicCast Link, SERVER, NET RADIO, USB

- 1 Utilisez les touches de curseur pour sélectionner une source d'entrée à renommer.
- 2 Utilisez les touches de curseur pour sélectionner « Manuel » et appuyez sur **ENTER**.  
L'écran d'édition s'affiche.
- 3 Utilisez les touches de curseur et la touche **ENTER** pour modifier le nom, puis sélectionnez « OK » et appuyez sur **ENTER**.

#### Note

- Pour annuler la saisie, appuyez sur « ANNUL ».
- Si vous sélectionnez « RÉINIT », le nom de l'entrée par défaut sera inséré dans la zone d'édition.

- 4 Pour modifier le nom d'une autre source d'entrée, recommencez les étapes 1 à 3.
- 5 Appuyez sur **SETUP**.

Les réglages sont maintenant terminés.

## Réglage des sources d'entrée à ignorer lors de l'utilisation de la touche INPUT

Permet de régler quelles sources d'entrée sont ignorées lors de la pression sur la touche INPUT.

Vous pouvez rapidement sélectionner la source d'entrée voulue en utilisant cette fonction.

### Menu de configuration

« Fonction » > « Ignorer entrée »

### Sources d'entrée

HDMI 1-4, AV 1-3, AUX, AUDIO 1-3, TUNER, NET, Bluetooth, USB

### Réglages

Désactivé	Permet de ne pas ignorer la source d'entrée sélectionnée.
Activé	Permet d'ignorer la source d'entrée sélectionnée.

### Note

Lorsque vous utilisez AV CONTROLLER, vous ne pouvez pas sélectionner les sources d'entrée réglées sur « Activé » dans cette fonction.

## Réglage de la luminosité de l'afficheur de la face avant

Permet de régler la luminosité de l'afficheur de la face avant.

### Menu de configuration

« Fonction » > « Éclairage »

### Plage de réglage

-4 à 0 (supérieur pour une luminosité plus forte)

### Note

L'afficheur de la face avant peut devenir sombre si l'option « Mode ECO » est réglée sur « Activé ». Pour plus d'informations, reportez-vous à :

- « Réglage de l'utilisation du mode éco » (p.93)

## Pour éviter la modification accidentelle des réglages

Permet d'éviter la modification accidentelle des réglages.

### Menu de configuration

« Fonction » > « Protect. mém. »

### Réglages

Désactivé	Permet de ne pas protéger les réglages.
Activé	Permet de protéger les réglages jusqu'à ce que « Désactivé » soit sélectionné.

### Note

Lorsque l'option « Protect. mém. » est réglée sur « Activé », l'icône de verrouillage (🔒) s'affiche sur l'écran de menu.

## Réglage des fonctions de l'unité pour les touches RED/GREEN/YELLOW/BLUE de la télécommande

Permet de régler les fonctions de l'unité pour les touches RED/GREEN/YELLOW/BLUE de la télécommande.

### Menu de configuration

« Fonction » > « Clé couleur dist. »

### Réglages

Par défaut	Permet d'attribuer les fonctions des dispositifs raccordés à l'unité par un câble HDMI. Ce réglage est efficace lorsque « Contrôle HDMI » est réglé sur « Activé ».
Entrée	Permet d'attribuer les sources d'entrée de l'unité à chaque touche. Les sources d'entrée attribuées sont configurables individuellement. <b>Sources d'entrée</b> HDMI 1-4, AV 1-3, AUX, AUDIO 1-3, TUNER, NET, Bluetooth, USB <b>Réglage par défaut</b> RED : HDMI2, GREEN: HDMI4, YELLOW: AV 2, BLUE: AUX
Programme	Permet d'attribuer les fonctions du mode son à chaque touche. RED : MOVIE GREEN : MUSIC YELLOW : STEREO BLUE : SUR.DECODE
Commande TV	Permet d'attribuer les fonctions de Contrôle TV à chaque touche. RED : QUITT (ferme le menu sur le téléviseur) GREEN : INFO (affiche les informations sur le téléviseur comme la résolution) YELLOW : BROADCAST (change le type d'émission TV) BLUE : Entrée (change l'entrée du téléviseur) Ce réglage est efficace lorsque « Contrôle HDMI » est réglé sur « Activé ».

### Note

- Pour plus d'informations sur « Contrôle HDMI » du menu « Réglage », reportez-vous à :
  - « Réglage de l'utilisation du contrôle HDMI » (p.86)
- Pour utiliser le contrôle HDMI, vous devez procéder à la configuration de la liaison du contrôle HDMI après avoir raccordé des appareils compatibles avec le contrôle HDMI. Pour plus d'informations, reportez-vous à :
  - « Contrôle HDMI et opérations synchronisées » (p.131)
- Le contrôle HDMI peut ne pas fonctionner correctement.

### Vérification des informations réseau de l'unité

Affiche les informations réseau de l'unité.

#### Menu de configuration

« Réseau » > « Information »

Statut	État du raccordement de la prise NETWORK
Connexion	Méthode de connexion
SSID	Le point d'accès auquel l'unité est connectée
Réseau MusicCast	Réseau MusicCast prêt ou non
Adresse MAC (Ethernet)	Adresse MAC
Adresse MAC (Wi-Fi)	
Adresse IP	Adresse IP
Masque sous réseau	Masque sous réseau
Passerelle déf.	Adresse IP de la passerelle par défaut
Serveur DNS (P)	Adresse IP du serveur DNS primaire
Serveur DNS (S)	Adresse IP du serveur DNS secondaire

### Réglage de la méthode de connexion réseau (câblée/sans fil)

Sélectionne la méthode de connexion du réseau.

#### Menu de configuration

« Réseau » > « Connexion réseau »

#### Choix

Câblé	Sélectionnez cette option lorsque vous voulez connecter l'unité à un réseau avec un câble de réseau disponible dans le commerce.
Sans fil	Sélectionnez cette option lorsque vous voulez connecter l'unité à un réseau par le biais du router sans fil (point d'accès).

#### Note

Pour plus d'informations sur la connexion réseau, reportez-vous à :

- « Préparation du raccordement à un réseau » (p.27)

### Réglage automatique des paramètres réseau (DHCP)

Règle automatiquement les paramètres réseau (comme l'adresse IP, le masque de sous-réseau et la passerelle par défaut) au moyen du serveur DHCP.

#### Menu de configuration

« Réseau » > « Adresse IP » > « DHCP »

#### Réglages

Désactivé	N'utilise pas un serveur DHCP. Configurez manuellement les paramètres réseau.
Activé	Un serveur DHCP permet d'obtenir automatiquement les paramètres réseau de l'unité (tels que l'adresse IP).

## Réglage manuelle des paramètres réseau

Règle manuellement les paramètres réseau (comme l'adresse IP, le masque de sous-réseau et la passerelle par défaut).

### Menu de configuration

« Réseau » > « Adresse IP »

- 1 Réglez « DHCP » sur « Désactivé ».
- 2 Utilisez les touches de curseur pour sélectionner un type de paramètre.

Adresse IP	Spécifie une adresse IP.
Masque sous réseau	Spécifie un masque sous réseau.
Passerelle par défaut	Spécifie l'adresse IP de la passerelle par défaut.
Serveur DNS (P)	Spécifie l'adresse IP du serveur DNS primaire.
Serveur DNS (S)	Spécifie l'adresse IP du serveur DNS secondaire.

- 3 Utilisez les touches de curseur pour déplacer la position modifiée et pour sélectionner une valeur.
- 4 Pour régler un autre paramètre, appuyez sur RETURN et répétez les étapes 2 à 3.
- 5 Appuyez sur SETUP.

Les réglages sont maintenant terminés.

## Réglage du filtre adresse MAC

Définit le filtre Adresse MAC permettant de limiter l'accès à l'unité depuis d'autres périphériques réseau.

### Note

- L'utilisation de la fonction AirPlay ou du DMC n'est pas limitée par ce réglage.
- Vous pouvez spécifier jusqu'à 10 périphériques réseau autorisés à accéder à l'unité.

### Menu de configuration

« Réseau » > « Filtre adresse MAC » > « Filtre »

### Réglages

Désactivé	Désactive le filtre adresse MAC.
Activé	Active le filtre adresse MAC. Indiquez les adresses MAC des périphériques réseau autorisés à accéder à l'unité.

### Lors de la sélection de « Activé »

- 1 Utilisez les touches de curseur pour sélectionner un numéro d'adresse MAC.
- 2 Utilisez les touches de curseur pour déplacer la position modifiée et pour sélectionner une valeur.
- 3 Pour spécifier une autre adresse MAC, appuyez sur RETURN répétez les étapes 1 à 2.
- 4 Appuyez sur SETUP.

Les réglages sont maintenant terminés.

## Réglage de l'utilisation d'un Digital Media Controller

Indique si un Digital Media Controller (DMC) est autorisé à contrôler la lecture. Un Digital Media Controller (DMC) est un périphérique pouvant contrôler d'autres périphériques réseau. Lorsque cette fonction est activée, vous pouvez contrôler la lecture de l'unité depuis des DMC (tels que Windows Media Player 12) se trouvant sur le même réseau.

### Menu de configuration

« Réseau » > « Contrôle DMC »

### Réglages

Invalider	Ne permet pas aux DMC de contrôler la lecture.
Valider	Permet aux DMC de contrôler la lecture.

## Réglage de l'utilisation de la fonction de veille du réseau

Indique si l'unité peut être mise sous tension depuis d'autres périphériques réseau (veille du réseau).

### Menu de configuration

« Réseau » > « Veille du réseau »

### Réglages

Désactivé	Désactive la fonction de veille du réseau.
Activé	Active la fonction de veille du réseau. (L'unité consomme plus d'électricité que lorsque l'option « Désactivé » est sélectionnée.)
Auto	Active la fonction de veille du réseau. (Si l'option « Connexion réseau » est réglée sur « Câblé », l'unité est configurée en mode d'économie d'énergie lorsque le câble de réseau est débranché.)



Grâce à une conception avancée performante en économie d'énergie, ce produit a une consommation de moins de deux watts d'électricité en mode Veille du réseau.



## Réglage du nom de réseau de l'unité

Modifie le nom du réseau (nom de l'unité du réseau) affiché sur les autres périphériques réseau.

### Menu de configuration

« Réseau » > « Nom du réseau »

- 1 Appuyez sur ENTER pour accéder à l'écran de modification du nom.**
- 2 Utilisez les touches de curseur et la touche ENTER pour modifier le nom.**
- 3 Sélectionnez « OK » pour confirmer le nouveau nom et appuyez sur ENTER.**
- 4 Appuyez sur SETUP.**

Les réglages sont maintenant terminés.

## Réglage de la fonction de synchronisation de l'unité vers des appareils compatibles MusicCast

Permet de sélectionner si la mise sous tension de l'appareil maître du réseau MusicCast (cette unité) met également sous tension d'autres appareils sur le réseau.

### Menu de configuration

« Réseau » > « Verr. alim. MusicCast Link »

### Réglages

Désactivé	Désactive la fonction de synchronisation de l'unité (appareil maître MusicCast).
Activé	Active la fonction de synchronisation de l'unité (appareil maître MusicCast).

## Mise à jour du microprogramme via le réseau

Met à jour le microprogramme via le réseau. Vous pouvez sélectionner « Exéc. mise à jour » une fois que l'unité est prête pour la mise à jour du micrologiciel. Vous pouvez également vérifier la version du microprogramme et l'ID système.

### Menu de configuration

« Réseau » > « Mise à jour réseau »

### Note

- La mise à jour du microprogramme prend environ 20 minutes, voire plus.
- Si la vitesse de connexion Internet est lente, ou si l'unité est connectée au réseau sans fil, la mise à jour du réseau risque de ne pas être possible en fonction de l'état du réseau. Dans ce cas, attendez que la mise à jour du microprogramme soit prête ou bien mettez à jour le microprogramme au moyen du dispositif de stockage USB. Pour plus d'informations sur le dispositif de stockage USB, reportez-vous à :  
– « Mise à jour du microprogramme (UPDATE) » (p.106)

## Configuration des réglages Bluetooth®

### Réglage de l'utilisation du Bluetooth®

Active/désactive la fonction Bluetooth.

#### Menu de configuration

« Bluetooth » > « Bluetooth »

#### Réglages

Désactivé	Désactive la fonction Bluetooth.
Activé	Active la fonction Bluetooth.

### Arrêt de la connexion entre un dispositif Bluetooth® et l'unité

Arrête la connexion Bluetooth entre un dispositif Bluetooth (comme un smartphone) et l'unité.

#### Menu de configuration

« Bluetooth » > « Réception audio » > « Déconnexion »

Sélectionnez « Déconnexion » et appuyez sur ENTER pour arrêter la connexion Bluetooth.

#### Note

Ce réglage n'est pas disponible si aucun dispositif Bluetooth n'est connecté.

### Réglage de l'utilisation de la fonction de veille Bluetooth®

Indique si la fonction permettant de mettre l'unité sous tension depuis des périphériques Bluetooth (Bluetooth en mode veille) est activée/désactivée. Si cette fonction est réglée sur « Activé », l'unité s'allume automatiquement si une opération de connexion est exécutée sur le dispositif Bluetooth.

#### Menu de configuration

« Bluetooth » > « Réception audio » > « Veille Bluetooth »

#### Réglages

Désactivé	Désactive la fonction de veille Bluetooth.
Activé	Active la fonction de veille Bluetooth. (L'unité consomme plus d'électricité que lorsque l'option « Désactivé » est sélectionnée.)

#### Note

Ce réglage n'est pas disponible lorsque « Veille du réseau » est réglé sur « Désactivé ». Pour plus d'informations, reportez-vous à :

- « Réglage de l'utilisation de la fonction de veille du réseau » (p.99)

## Configuration des réglages de langue

### Réglage de la langue pour le menu affiché à l'écran

Sélectionnez la langue pour le menu affiché à l'écran.

#### Menu de configuration

« Langue »

#### Réglages

English	Anglais
日本語	Japonais
Français	Français
Deutsch	Allemand
Español	Espagnol
Русский	Russe
Italiano	Italien
中文	Chinois

#### Note

Les informations affichées sur la face avant sont exclusivement présentées en anglais.

## Configuration des réglages avancés (menu ADVANCED SETUP)

### Opération de base du menu ADVANCED SETUP

Effectuez la procédure de base suivante pour utiliser le menu « ADVANCED SETUP » tout en regardant l'afficheur de la face avant.

- 1 Faites passer l'unité en mode veille.**
- 2 Tout en maintenant enfoncé STRAIGHT sur le panneau avant, appuyez sur ⏻ (alimentation).**

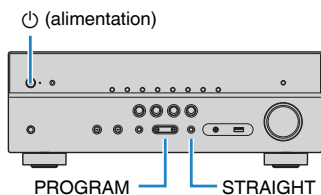

L'élément supérieur et son réglage du menu « ADVANCED SETUP » apparaissent sur l'afficheur de la face avant.

- 3 Appuyez sur PROGRAM pour sélectionner un élément.**
- 4 Appuyez sur STRAIGHT pour sélectionner un réglage.**
- 5 Appuyez sur ⏻ (alimentation) pour faire basculer l'unité en mode veille et remettez-la sous tension.**

Les réglages sont maintenant terminés.

#### Note

Pour plus d'informations sur les réglages par défaut, reportez-vous à :

- « Réglages par défaut du menu ADVANCED SETUP » (p.140)

### Éléments de menu ADVANCED SETUP

Utilisez le tableau suivant pour configurer les réglages système de l'unité.

Élément	Fonction	Page
REMOTE ID	Permet de sélectionner le code de télécommande de l'unité. (Modèle pour l'Asie uniquement)	p.104
TU	Permet de changer le réglage de la fréquence de syntonisation FM/AM.	p.104
TV FORMAT	Permet de modifier le type de signal vidéo de la sortie HDMI.	p.104
4K MODE	Permet de sélectionner le format de signal HDMI 4K.	p.105
BKUP/RSTR	Sauvegarde et rétablit tous les réglages pour l'unité.	p.105
INIT	Permet de rétablir les réglages par défaut.	p.106
UPDATE	Permet de mettre à jour le microprogramme.	p.106
VERSION	Permet de vérifier la version du microprogramme actuellement installé sur l'unité.	p.106

## Sélection de l'ID de la télécommande (REMOTE ID)

REMOTE ID • • ID1

Modifiez le code de télécommande de l'unité de sorte qu'il corresponde au code de la télécommande (par défaut : ID1). Lors de l'utilisation de plusieurs Yamaha Ampli-tuner audio-vidéo, vous pouvez régler chaque télécommande avec un seul ID de commande pour leur récepteur correspondant.

### Menu ADVANCED SETUP

« REMOTE ID »

### Réglages

ID1, ID2

### Changement du code de la télécommande

- Pour sélectionner ID1, maintenez enfoncée la touche de curseur gauche et appuyez sur la touche SCENE (BD/DVD) pendant 5 secondes.
- Pour sélectionner ID2, maintenez enfoncée la touche de curseur gauche et appuyez sur la touche SCENE (TV) pendant 5 secondes.

## Changement du réglage de la fréquence de syntonisation FM/AM (TU)

(Modèle pour l'Asie uniquement)

TU • • • FM50/AM9

Modifiez le réglage de la fréquence de syntonisation FM/AM de l'unité en fonction de votre pays ou de votre région.

### Menu ADVANCED SETUP

« TU »

### Réglages

FM100/AM10	Sélectionnez cette option lorsque vous souhaitez régler la fréquence FM par pas de 100 kHz et la fréquence AM par pas de 10 kHz.
FM50/AM9	Sélectionnez cette option lorsque vous souhaitez régler la fréquence FM par pas de 50 kHz et la fréquence AM par pas de 9 kHz.

## Modification du type de signal vidéo (TV FORMAT)

TV FORMAT • NTSC

Basculez le type de signal vidéo de la sortie HDMI de sorte qu'il corresponde au format de votre téléviseur.

Puisque l'unité sélectionne automatiquement le type de signal vidéo afin qu'il corresponde au téléviseur, il est inutile de modifier ce réglage. Modifiez ce réglage uniquement lorsque les images de l'écran du téléviseur ne s'affichent pas correctement.

### Menu ADVANCED SETUP

« TV FORMAT »

### Réglages

NTSC, PAL

## Sélection du format de signal HDMI 4K (4K MODE)

4K MODE • MODE 1

Sélectionne le format des signaux reçus/transmis par l'unité lorsqu'un téléviseur et un appareil de lecture compatibles HDMI 4K sont connectés à l'unité.

### Menu ADVANCED SETUP

« 4K MODE »

#### Réglages

MODE 1	Reçoit ou émet les signaux 4K indiqués dans le tableau suivant. Selon l'appareil connecté ou les câbles HDMI utilisés, il se pourrait que l'image ne s'affiche pas correctement. Dans ce cas, sélectionnez « MODE 2 ».
MODE 2	Reçoit ou émet les signaux 4K indiqués dans le tableau suivant.

#### Note

Lorsque « MODE 1 » est sélectionné, utilisez un câble HDMI à grande vitesse Premium ou un câble HDMI à grande vitesse Premium avec Ethernet.

#### Format

		MODE 1			MODE 2		
		8 bits	10 bits	12 bits	8 bits	10 bits	12 bits
4K/60, 50 Hz	RVB 4:4:4	✓		–			–
	YCbCr 4:4:4	✓		–			–
	YCbCr 4:2:2		✓				–
	YCbCr 4:2:0		✓		✓		–
4K/30, 25, 24 Hz	RVB 4:4:4		✓		✓		–
	YCbCr 4:4:4		✓		✓		–
	YCbCr 4:2:2		✓			✓	

## Copie de sauvegarde et rétablissement de tous les réglages (BKUP/RSTR)

BKUP/RSTR • BKUP

Sauvegarde et rétablit tous les réglages de l'unité sur un dispositif de stockage USB. Préparez au préalable un dispositif de stockage USB utilisant le format FAT16 ou FAT32.

### Menu ADVANCED SETUP

« BKUP/RSTR »

#### Réglages

RSTR	Rétablit tous les réglages sauvegardés précédemment.
BKUP	Fait une copie de sauvegarde de tous les réglages.

- 1** Raccordez le dispositif de stockage USB à la prise USB sur la face avant.
- 2** Pour démarrer le processus, appuyez sur STRAIGHT pour sélectionner « BKUP » ou « RSTR » puis appuyez sur INFO de la face avant.
- 3** Appuyez à nouveau sur INFO après l'apparition du message de confirmation sur l'afficheur de la face avant.
- 4** Lorsque « Complete » apparaît sur l'afficheur de la face avant, appuyez sur  (alimentation) pour faire basculer l'unité en mode veille et remettez-la sous tension.

Si « Failed » apparaît sur l'afficheur de la face avant, vérifiez les points suivants et reprenez le processus.

### Dans le cas de « BKUP » :

- Vous ne pouvez pas écraser la sauvegarde. Lorsque vous sauvegardez les réglages de manière répétée, déplacez le fichier dans un dossier différent.
- Le fichier est stocké avec le nom « MC\_backup\_(model name).dat » dans le chemin du dispositif de stockage USB.

### Dans le cas de « RSTR » :

- Vérifiez que le fichier est stocké dans le chemin du dispositif de stockage USB.

#### Note

- « RSTR » entre en vigueur après avoir sauvegardé tous les réglages.
- Ne mettez pas l'unité hors tension pendant le processus de sauvegarde et de rétablissement. Autrement, les réglages pourraient ne pas être rétablis correctement.
- Les informations sur l'utilisateur (comme le compte, le mot de passe) ne sont pas sauvegardées.

## Restauration des réglages par défaut (INIT)



Permet de restaurer les réglages par défaut de l'unité.

### Menu ADVANCED SETUP

« INIT »

#### Choix

ALL	Permet de restaurer les réglages par défaut de l'unité.
CANCEL	Permet de ne pas procéder à l'initialisation.

## Mise à jour du microprogramme (UPDATE)



De nouveaux microprogrammes proposant des fonctions supplémentaires ou des améliorations du produit seront publiés le cas échéant. Les mises à jour peuvent être téléchargées de notre site Web sur un dispositif de stockage USB. Vous pouvez mettre à jour le microprogramme à l'aide de ce dispositif de stockage USB. Pour plus d'informations, reportez-vous aux informations fournies avec les mises à jour.

### Menu ADVANCED SETUP

« UPDATE »

#### Choix

USB	Mettez à jour le microprogramme à l'aide d'un dispositif de stockage USB.
NETWORK	Mettez à jour le microprogramme via le réseau.

#### Note

N'exécutez pas ce menu à moins que la mise à jour du microprogramme soit nécessaire. Veuillez également à lire les informations fournies avec les mises à jour avant de mettre le microprogramme à jour.

## Vérification de la version du microprogramme (VERSION)



Vérifiez la version du microprogramme actuellement installé sur l'unité.

### Menu ADVANCED SETUP

« VERSION »

# GUIDE DE DÉPANNAGE

## En cas de problème

### En cas de problème, vérifiez les points suivants :

Vérifiez les points suivants si l'unité ne fonctionne pas correctement.

- Les câbles d'alimentation de l'unité, du téléviseur et des appareils de lecture (tels que des lecteurs BD/DVD) sont correctement raccordés aux prises secteur.
- L'unité, le subwoofer, le téléviseur et les appareils de lecture (tels que les lecteurs BD/DVD) sont sous tension.
- Les connecteurs de chaque câble sont correctement insérés dans les prises de chaque appareil.

En l'absence de problème avec l'alimentation et les câbles, consultez les instructions indiquées dans « En cas de problème » correspondant au problème présenté par l'unité.

Si votre problème n'est pas mentionné dans la liste, ou si la solution proposée ne résout pas le problème, mettez l'unité hors tension, débranchez le câble d'alimentation et contactez le revendeur ou le service après-vente agréé Yamaha le plus proche.

### Problème d'alimentation, système et télécommande

#### L'unité ne se met pas sous tension

- **Le circuit de protection a été activé trois fois de suite.**

Si le témoin de veille sur l'unité clignote lorsque vous essayez de la mettre sous tension, cela indique que, par mesure de sécurité, la capacité de mise sous tension est désactivée. Contactez votre revendeur ou le centre d'entretien Yamaha le plus proche pour demander la réparation.

#### L'unité ne se met pas sous tension en synchronisation avec le téléviseur

- **Le contrôle HDMI sur l'unité est désactivé.**

Si la mise hors tension de l'unité n'est pas synchronisée avec le téléviseur, vérifiez le réglage du contrôle HDMI sur l'unité. Pour plus d'informations sur le contrôle HDMI, reportez-vous à :

– « Réglage de l'utilisation du contrôle HDMI » (p.86)

- **Le contrôle HDMI sur le téléviseur est désactivé.**

Si uniquement la mise sous tension de l'unité n'est pas synchronisée avec le téléviseur, vérifiez le réglage sur le téléviseur. Pour plus d'informations, reportez-vous au mode d'emploi du téléviseur et réglez le contrôle HDMI sur le téléviseur.

- **Suite à une panne de courant, l'alimentation de l'unité n'est plus synchronisée.**

Débranchez les câbles HDMI et les câbles d'alimentation, et au bout de cinq minutes, rebranchez d'abord les câbles des appareils de lecture, puis de l'unité et enfin du téléviseur. Ensuite, vérifiez que l'alimentation est synchronisée.

#### L'unité ne se met pas hors tension

- **Le microprocesseur interne s'est figé en raison d'une décharge électrique externe (provoquée par un orage ou une décharge d'électricité statique), ou d'une baisse importante de la tension d'alimentation.**

Sur la face avant, maintenez enfoncée la touche  $\odot$  (alimentation) pendant plus de 15 secondes pour redémarrer l'unité. Si l'anomalie persiste, débranchez la fiche du câble d'alimentation de la prise secteur, puis rebranchez-la.



## ■ L'unité se met immédiatement hors tension (mode veille)

- **L'unité a été mise sous tension pendant un court-circuit au niveau d'un câble d'enceinte.**

Torsadez solidement les fils dénudés de chaque câble d'enceinte et raccordez l'unité et les enceintes. Pour plus d'informations, reportez-vous à :

– « Raccordement de l'enceinte » (p.17)

## ■ L'unité entre automatiquement en mode veille

- **La minuterie a fonctionné.**

Mettez l'unité sous tension et reprenez la lecture.

- **La fonction de mise en veille automatique s'est activée, car l'unité n'a pas été utilisée pendant la durée spécifiée.**

Pour désactiver la fonction de mise en veille automatique, réglez l'option « Veille Automatique » du menu « Réglage » sur « Désactivé ». Pour plus d'informations, reportez-vous à :

– « Réglage de la durée pour la fonction de veille automatique » (p.93)

- **Le circuit de protection a été activé du fait d'un court-circuit.**

Torsadez solidement les fils dénudés de chaque câble d'enceinte et raccordez l'unité et les enceintes. Pour plus d'informations, reportez-vous à :

– « Raccordement de l'enceinte » (p.17)

## ■ L'unité ne réagit pas

- **Le microprocesseur interne s'est figé en raison d'une décharge électrique externe (provoquée par un orage ou une décharge d'électricité statique), ou d'une baisse importante de la tension d'alimentation.**

Sur la face avant, maintenez enfoncée la touche  (alimentation) pendant plus de 15 secondes pour redémarrer l'unité. Si l'anomalie persiste, débranchez la fiche du câble d'alimentation de la prise secteur, puis rebranchez-la.

## ■ La télécommande ne commande pas l'unité

- **L'unité se trouve hors du rayon d'action.**

Utilisez la télécommande dans le rayon d'action. Pour plus d'informations, reportez-vous à :

– « Rayon d'action de la télécommande » (p.7)

- **Les piles sont usagées.**

Remplacez les piles.

- **Le capteur de la télécommande de l'unité est exposé à la lumière directe du soleil ou d'un éclairage puissant.**

Réglez l'angle d'éclairage ou repositionnez l'unité.

- **Le code de télécommande de l'unité et celui de la télécommande ne sont pas identiques.**

Modifiez le code de télécommande de l'unité ou celui de la télécommande. Pour plus d'informations, reportez-vous à :

– « Sélection de l'ID de la télécommande (REMOTE ID) » (p.104)

- **La télécommande est réglée en mode de fonctionnement de la Zone B.**

Réglez la télécommande en mode de fonctionnement de la Zone A. Pour plus d'informations, reportez-vous à :

– « Noms des pièces et fonctions de la télécommande » (p.14)

## ■ Impossible de sélectionner la source d'entrée souhaitée même en appuyant sur « INPUT »

- **La fonction qui ignore certaines sources d'entrée est activée.**  
Réglez l'option « Ignorer entrée » de la source d'entrée souhaitée dans le menu « Réglage » sur « Désactivé ». Pour plus d'informations, reportez-vous à :
  - « Réglage des sources d'entrée à ignorer lors de l'utilisation de la touche INPUT » (p.95)

## ■ Les touches RED/GREEN/YELLOW/BLUE de la télécommande ne fonctionnent pas

- **Le dispositif qui est raccordé à l'unité via HDMI ne prend pas en charge l'utilisation des touches RED/GREEN/YELLOW/BLUE.**  
Utilisez un dispositif qui prend en charge l'utilisation des touches RED/GREEN/YELLOW/BLUE.
- **Les réglages des touches RED/GREEN/YELLOW/BLUE de la télécommande ont été modifiés.**  
Réglez les options « Clé couleur dist. » du menu « Réglage » sur « Par défaut ». Pour plus d'informations, reportez-vous à :
  - « Réglage des fonctions de l'unité pour les touches RED/GREEN/YELLOW/BLUE de la télécommande » (p.96)

## Problème audio

---

### ■ Absence de son

- **Une autre source d'entrée est sélectionnée.**  
Sélectionnez une source d'entrée appropriée à l'aide des touches de sélection. Pour plus d'informations, reportez-vous à :
  - « Procédure de base pour la lecture audio et vidéo » (p.44)
- **L'unité reçoit des signaux qu'elle ne peut pas restituer.**  
Certains formats audio numériques ne peuvent pas être lus sur l'unité. Assurez-vous que le type de signal est lisible par l'unité. Pour plus d'informations sur les formats de fichier pris en charge, les formats audio HDMI ou le format de décodage compatible, reportez-vous à :
  - « Formats de fichier pris en charge » (p.130)
  - « Caractéristiques techniques » (p.135)
- **La Zone B est désactivée.**  
Faites glisser le commutateur Zone sur « ZONE B », puis commandez la Zone B. Pour en savoir plus, reportez-vous à :
  - « Utilisation de Zone B » (p.42)
- **Le câble raccordant l'unité et l'appareil de lecture est défectueux.**  
Si le raccordement est correct, remplacez le câble par un autre.

### ■ Il est impossible d'augmenter le volume

- **Le volume maximum est réglé trop bas.**  
Utilisez l'option « Volume maximum » du menu « Réglage » pour régler le volume maximum. Pour plus d'informations, reportez-vous à :
  - « Réglage de la valeur limite du volume » (p.91)
- **Un appareil raccordé aux prises de sortie de l'unité n'est pas sous tension.**  
Mettez sous tension tous les appareils raccordés aux prises de sortie de l'unité.

## ■ Une enceinte spécifique n'émet aucun son

- **La source de lecture ne fournit aucun signal pour cette voie.**  
Pour le vérifier, utilisez l'option « Info. signal » du menu « Option ». Pour plus d'informations, reportez-vous à :
  - « Vérification des informations relatives aux signaux vidéo/audio » (p.71)
- **Le programme sonore/décodeur actuellement sélectionné n'utilise pas l'enceinte.**  
Pour le vérifier, utilisez l'option « Signal test » du menu « Réglage ». Pour plus d'informations, reportez-vous à :
  - « Sortie du signal test » (p.85)
- **La sortie audio de l'enceinte est désactivée.**  
Exécutez la mesure YPAO ou utilisez l'option « Configuration » du menu « Réglage » pour modifier les réglages de l'enceinte. Pour plus d'informations, reportez-vous à :
  - « Optimisation automatique des réglages d'enceintes (YPAO) » (p.31)
  - « Réglage de l'utilisation d'un caisson de graves » (p.80)
  - « Réglage de la taille des enceintes avant » (p.81)
  - « Réglage de l'utilisation d'une enceinte centrale et de sa taille » (p.81)
  - « Réglage de l'utilisation des enceintes surround et de leur taille » (p.82)
- **Le volume de l'enceinte est défini à un niveau trop bas.**  
Exécutez la mesure YPAO ou utilisez l'option « Niveau » du menu « Réglage » pour régler le volume de l'enceinte. Pour plus d'informations, reportez-vous à :
  - « Optimisation automatique des réglages d'enceintes (YPAO) » (p.31)
  - « Réglage du volume de chaque enceinte » (p.84)
- **Le câble d'enceinte raccordant l'unité et l'enceinte est défectueux.**  
Vérifiez les bornes SPEAKERS de l'unité et les prises de l'enceinte. Si le raccordement est correct, remplacez le câble d'enceinte cassé par un autre.
- **L'enceinte est défectueuse.**  
Pour le vérifier, remplacez-la par une autre enceinte. Si l'anomalie persiste même en utilisant une autre enceinte, il se peut que l'unité présente un dysfonctionnement.

## ■ Le caisson de graves n'émet aucun son

- **La source de lecture ne fournit aucun signal basse fréquence ou Low Frequency Effect (LFE) ou signal de fréquence grave.**  
Pour le vérifier, réglez l'option « Extra graves » du menu « Réglage » sur « Activé » pour que le caisson de graves produise des composantes basse fréquence de voie avant. Pour plus d'informations, reportez-vous à :
    - « Réglage de l'utilisation du mode Extra Bass » (p.83)
  - **La restitution à partir du caisson de graves est désactivée.**  
Exécutez la mesure YPAO ou réglez l'option « Subwoofer » du menu « Réglage » sur « Utiliser ». Pour plus d'informations, reportez-vous à :
    - « Optimisation automatique des réglages d'enceintes (YPAO) » (p.31)
    - « Réglage de l'utilisation d'un caisson de graves » (p.80)
  - **Le volume du caisson de graves est défini à un niveau trop bas.**  
Réglez le volume du caisson de graves.
  - **Le caisson de graves a été désactivé par sa fonction de mise en veille automatique.**  
Désactivez la fonction de mise en veille automatique du caisson de graves ou réglez son niveau de sensibilité.
- ## ■ L'appareil de lecture raccordé à l'unité avec un câble HDMI n'émet aucun son
- **Le téléviseur ne prend pas en charge le système HDCP (High-bandwidth Digital Content Protection).**  
Reportez-vous au mode d'emploi du téléviseur et vérifiez les spécifications de ce dernier.
  - **Le nombre d'appareils raccordés à la prise HDMI OUT est supérieur à la limite.**  
Débranchez quelques appareils HDMI.

## ■ Le téléviseur n'émet aucun son lorsque le contrôle HDMI est utilisé

- **Le téléviseur est réglé pour restituer les signaux audio sur ses propres enceintes.**

Modifiez le réglage de la sortie audio du téléviseur afin que les signaux audio de ce dernier soient restitués sur les enceintes raccordées à l'unité.
- **Un téléviseur ne prenant pas en charge ARC est raccordé à l'unité uniquement à l'aide d'un câble HDMI.**

Utilisez un câble optique numérique pour établir une connexion audio. Pour plus d'informations, reportez-vous à :

  - « Connexion HDMI avec un téléviseur » (p.23)
- **Si le téléviseur est raccordé à l'unité avec un câble audio, le réglage d'entrée audio TV ne correspond pas à la connexion réelle.**

Utilisez l'option « Entrée audio TV » du menu « Réglage » pour sélectionner la prise d'entrée audio appropriée. Pour plus d'informations, reportez-vous à :

  - « Réglage de la prise audio utilisée pour l'entrée audio TV » (p.87)
- **Si vous essayez d'utiliser la fonction ARC, sachez qu'elle est désactivée sur l'unité ou le téléviseur.**

Réglez « ARC » du menu « Réglage » sur « Activé » et activez la fonction ARC sur le téléviseur. Pour plus d'informations, reportez-vous à :

  - « Réglage de l'utilisation du mode ARC » (p.87)

## ■ Seules les enceintes avant produisent un son multivoies

- **L'appareil de lecture est réglé pour restituer uniquement un son à 2 voies (PCM par exemple).**

Pour le vérifier, utilisez l'option « Info. signal » du menu « Option ». Si nécessaire, modifiez le réglage de la sortie audio numérique de l'appareil de lecture. Pour plus d'informations, reportez-vous à :

  - « Vérification des informations relatives aux signaux vidéo/audio » (p.71)

## ■ Présence de bruit/ronflement

- **L'unité est trop proche d'un autre appareil numérique ou radiofréquence.**

Éloignez l'unité de l'appareil en question.
- **Le câble raccordant l'unité et l'appareil de lecture est défectueux.**

Si le raccordement est correct, remplacez le câble par un autre.

## ■ Le son est déformé

- **Le volume de l'unité est défini à un niveau trop élevé.**

Baissez le volume. Si l'option « Mode ECO » du menu « Réglage » est réglée sur « Activé », réglez-la sur « Désactivé ». Pour plus d'informations, reportez-vous à :

  - « Réglage de l'utilisation du mode éco » (p.93)
- **Un appareil (comme un amplificateur de puissance externe) raccordé aux prises de sortie audio de l'unité n'est pas sous tension.**

Mettez sous tension tous les appareils raccordés aux prises de sortie audio de l'unité.

## Problème vidéo

### Absence d'image

- **Une autre source d'entrée est sélectionnée sur l'unité.**  
Sélectionnez une source d'entrée appropriée à l'aide des touches de sélection.
- **Une autre source d'entrée est sélectionnée sur le téléviseur.**  
Changez la source d'entrée du téléviseur afin d'afficher l'image à partir de l'unité.
- **La sortie du signal vidéo à partir de l'unité n'est pas prise en charge par le téléviseur.**  
Vérifiez le réglage de la sortie vidéo de l'appareil de lecture. Pour plus d'informations sur les signaux vidéo pris en charge par le téléviseur, reportez-vous au mode d'emploi de ce dernier.
- **Le câble raccordant l'unité et le téléviseur (ou l'appareil de lecture) est défectueux.**  
Si le raccordement est correct, remplacez le câble par un autre.

### L'appareil raccordé à l'unité avec un câble HDMI ne lit aucune vidéo

- **Le signal vidéo d'entrée (résolution) n'est pas pris en charge par l'unité.**  
Pour vérifier les informations sur le signal vidéo actuel (résolution) et les signaux vidéo pris en charge par l'unité, reportez-vous à :
  - « Vérification des informations relatives aux signaux vidéo/audio » (p.71)
  - « Compatibilité du signal HDMI » (p.133)
- **Le téléviseur ne prend pas en charge le système HDCP (High-bandwidth Digital Content Protection).**  
Reportez-vous au mode d'emploi du téléviseur et vérifiez les spécifications de ce dernier.
- **Le nombre d'appareils raccordés à la prise HDMI OUT est supérieur à la limite.**  
Débranchez quelques appareils HDMI.

### Aucune image (contenu nécessitant un périphérique compatible HDCP 2.2) émise par l'appareil de lecture

- **Le téléviseur (prise d'entrée HDMI) ne prend pas en charge HDCP 2.2.**  
Raccordez l'unité au téléviseur (prise d'entrée HDMI) qui prend en charge HDCP 2.2. (Le message d'avertissement peut s'afficher sur l'écran du téléviseur.)

### Le menu de l'unité ne s'affiche pas sur le téléviseur

- **Le téléviseur n'est pas raccordé à l'unité au moyen d'un câble HDMI.**  
Vous pouvez afficher le menu de l'unité sur le téléviseur uniquement s'ils sont reliés par un câble HDMI. Si nécessaire, utilisez un câble HDMI pour les relier. Pour plus d'informations, reportez-vous à :
  - « Connexion HDMI avec un téléviseur » (p.23)
- **Une autre source d'entrée est sélectionnée sur le téléviseur.**  
Changez la source d'entrée du téléviseur afin d'afficher la vidéo à partir de l'unité (prise HDMI OUT).

## Problème de radio FM/AM

---

### ■ La réception radio FM est faible ou parasitée

- **L'appareil est soumis aux effets de trajets multiples.**  
Réglez la hauteur ou l'orientation de l'antenne FM ou placez-la à un autre endroit.
- **Vous êtes trop éloigné de la station de transmission FM.**  
Pour sélectionner la réception radio FM mono, réglez « Mode FM » du menu « Option » sur « Monaural ». Ou bien utilisez une antenne FM extérieure. Pour plus d'informations sur « Mode FM », reportez-vous à :
  - « Basculement entre les modes stéréo et mono pour la réception radio FM » (p.72)

### ■ La réception radio AM est faible ou parasitée

- **Les bruits peuvent être provoqués par des lampes fluorescentes, moteurs, thermostats ou autres appareils électriques.**  
Il est difficile d'éliminer totalement les parasites. Ils peuvent cependant être réduits en installant une antenne AM extérieure.

### ■ Les stations de radio ne peuvent pas être sélectionnées automatiquement

- **Vous êtes trop éloigné de la station de transmission FM.**  
Sélectionnez la station manuellement. Ou bien utilisez une antenne extérieure. Nous vous conseillons d'utiliser une antenne sensible à plusieurs éléments. Pour plus d'informations sur la sélection de la station, reportez-vous à :
  - « Sélection d'une fréquence de réception » (p.49)
- **Le signal radio AM est faible.**  
Réglez l'orientation de l'antenne AM. Sélectionnez la station manuellement. Utilisez une antenne AM extérieure. Pour plus d'informations sur la sélection de la station, reportez-vous à :
  - « Sélection d'une fréquence de réception » (p.49)

### ■ Impossible d'enregistrer les stations de radio AM en tant que présélections

- **L'option Auto Preset a été utilisée.**  
L'option Auto Preset permet uniquement d'enregistrer les stations radio FM. Enregistrez les stations de radio AM manuellement. Pour plus d'informations, reportez-vous à :
  - « Enregistrement manuel d'une station de radio » (p.51)

## Problème USB

---

### ■ L'unité ne détecte pas le dispositif USB

- **Le dispositif USB n'est pas correctement raccordé à la prise USB.**  
Mettez l'unité hors tension, rebranchez votre dispositif USB et remettez l'unité sous tension.
- **Le système de fichiers du dispositif USB n'est pas au format FAT16 ou FAT32.**  
Utilisez un dispositif USB au format FAT16 ou FAT32.

### ■ Impossible d'afficher les dossiers et fichiers du dispositif USB

- **Les données du dispositif USB sont protégées par cryptage.**  
Utilisez un dispositif USB sans fonction de cryptage.

### ■ L'unité ne lit pas en continu les fichiers du dispositifs USB

- **Lorsque, pendant la lecture, l'unité détecte des fichiers de format incompatible, la lecture s'arrête automatiquement.**  
Ne sauvegardez pas de fichiers de format incompatible (comme les images et les fichiers masqués) dans des dossiers pour lecture.

## Problème réseau

### ■ La fonction réseau ne fonctionne pas

- **Les paramètres réseau (adresse IP) n'ont pas été obtenus correctement.**  
Activez la fonction du serveur DHCP sur votre routeur et réglez l'option « DHCP » du menu « Réglage » sur « Activé » sur l'unité. Si vous souhaitez configurer manuellement les paramètres réseau, vérifiez que vous utilisez une adresse IP qui n'est pas utilisée par d'autres périphériques réseau dans votre réseau. Pour plus d'informations, reportez-vous à :
  - « Réglage automatique des paramètres réseau (DHCP) » (p.97)
  - « Réglage manuelle des paramètres réseau » (p.98)
- **L'unité ne prend pas en charge le réseau IPv6.**  
Connectez-la à un réseau IPv4.

### ■ L'unité ne peut pas se connecter à Internet via un routeur sans fil (point d'accès)

- **Le router sans fil (point d'accès) est mis hors tension.**  
Mettez le router sans fil sous tension.
- **L'unité et le router sans fil (point d'accès) sont trop éloignés.**  
Placez l'unité et le router sans fil (point d'accès) plus proches l'un de l'autre.
- **Un obstacle se trouve entre l'unité et le router sans fil (point d'accès).**  
Déplacez l'unité et le router sans fil (point d'accès) à un endroit où il n'y a aucun obstacle entre les deux.
- **Le routeur sans fil (point d'accès) est réglé pour utiliser le canal sans fil 14.**  
Changez les réglages du routeur sans fil (point d'accès) pour qu'il utilise l'un des canaux sans fil entre 1 et 13.

### ■ Le réseau sans fil est introuvable

- **Les fours à micro-ondes ou autres appareils sans fil dans votre voisinage peuvent perturber la communication sans fil.**  
Mettez ces appareils hors tension.
- **L'accès au réseau est limité par les paramètres du pare-feu du routeur sans fil (point d'accès).**  
Vérifiez le paramètre du pare-feu du routeur sans fil (point d'accès).

### ■ L'unité ne détecte pas le serveur média (PC/NAS)

- **Le réglage du partage de support est incorrect.**  
Configurez le réglage du partage et sélectionnez l'unité en tant que dispositif sur lequel le contenu musical est partagé. Pour plus d'informations, reportez-vous à :
  - « Configuration du partage de médias sur des serveurs média (PC/NAS) » (p.57)
- **Certains logiciels de sécurité installés sur votre serveur média bloquent l'accès de l'unité à votre serveur média.**  
Vérifiez les réglages du logiciel de sécurité installé sur votre serveur média.
- **L'unité et le serveur média ne sont pas sur le même réseau.**  
Vérifiez les connexions réseau et vos paramètres de routeur avant de connecter l'unité et le serveur média au même réseau.
- **Le filtre adresse MAC est activé sur l'unité.**  
Dans « Filtre adresse MAC » du menu « Réglage », désactivez le filtre adresse MAC ou spécifiez l'adresse MAC de votre serveur média pour permettre à ce dernier d'accéder à l'unité. Pour plus d'informations, reportez-vous à :
  - « Réglage du filtre adresse MAC » (p.98)

### ■ Impossible d'afficher ou de lire les fichiers sur le serveur média (PC/NAS)

- **Les fichiers ne sont pas pris en charge par l'unité ou le serveur multimédia.**  
Utilisez le format de fichier pris en charge à la fois par l'unité et le serveur multimédia. Pour plus d'informations sur les formats de fichiers pris en charge par l'unité, reportez-vous à la section :
  - « Formats de fichier pris en charge » (p.130)

## ■ Impossible de lire la radio sur Internet

- **La station radio Internet sélectionnée est actuellement indisponible.**

Il se peut qu'un problème soit survenu au niveau de la station de radio ou que le service ait été interrompu. Réessayez ultérieurement ou sélectionnez une autre station.

- **La station radio Internet sélectionnée n'émet plus actuellement.**

Certaines stations de radio Internet n'émettent pas à certaines heures de la journée. Réessayez ultérieurement ou sélectionnez une autre station.

- **L'accès au réseau est limité par les paramètres de pare-feu de vos périphériques réseau (tels que le routeur).**

Vérifiez le réglage pare-feu de vos périphériques réseau. La radio Internet est uniquement lisible lorsqu'elle passe par le port désigné par chaque station radio. Le numéro de port varie en fonction de la station de radio.

## ■ L'iPhone ne reconnaît pas l'unité lorsque vous utilisez AirPlay

- **L'unité est connectée à un routeur à plusieurs SSID.**

Il se pourrait que la fonction de séparation de réseau du routeur interdise l'accès à l'unité. Connectez l'iPhone au SSID ayant accès à l'unité. (Connectez-le au SSID principal en haut de la liste).

## ■ L'application pour dispositifs mobiles ne détecte pas l'unité

- **L'unité et le dispositif mobile ne sont pas sur le même réseau.**

Vérifiez les connexions réseau et les réglages de votre routeur, puis connectez l'unité et le dispositif mobile au même réseau.

- **Le filtre adresse MAC est activé sur l'unité.**

Dans « Filtre adresse MAC » du menu « Réglage », désactivez le filtre adresse MAC ou spécifiez l'adresse MAC de votre dispositif mobile pour permettre à ce dernier d'accéder à l'unité. Pour plus d'informations, reportez-vous à :

– « Réglage du filtre adresse MAC » (p.98)

- **L'unité est connectée à un routeur à plusieurs SSID.**

Il se pourrait que la fonction de séparation de réseau du routeur interdise l'accès à l'unité. Connectez l'iPhone au SSID ayant accès à l'unité. (Connectez-le au SSID principal en haut de la liste).

## ■ La mise à jour du microprogramme via le réseau a échoué

- **La raison en est peut-être l'état du réseau.**

Remettez à jour le microprogramme via le réseau ou à l'aide d'un dispositif de stockage USB. Pour plus d'informations, reportez-vous à :

– « Mise à jour du microprogramme via le réseau » (p.100)



## Problème Bluetooth®

### ■ Une connexion Bluetooth® n'a pas pu être établie

- **La fonction Bluetooth de l'unité est désactivée.**  
Activez la fonction Bluetooth. Pour plus d'informations, reportez-vous à :  
– « Réglage de l'utilisation du Bluetooth® » (p.101)
- **Un autre dispositif Bluetooth est déjà connecté à l'unité.**  
Mettez fin à la connexion Bluetooth en cours, puis établissez une nouvelle connexion. Pour plus d'informations, reportez-vous à :  
– « Lecture de musique d'appareil Bluetooth® sur l'unité » (p.54)
- **L'unité et le dispositif Bluetooth sont trop éloignés.**  
Rapprochez le dispositif Bluetooth de l'unité.
- **Un appareil (tel qu'un micro-onde ou réseau local sans fil) à proximité émet des signaux dans la bande de fréquence 2,4 GHz.**  
Éloignez l'unité et le dispositif Bluetooth de ces appareils.
- **Le dispositif Bluetooth ne doit pas prendre en charge A2DP.**  
Utilisez un dispositif Bluetooth qui prend en charge A2DP.
- **Les informations sur la connexion enregistrées sur le dispositif Bluetooth ne fonctionnent pas pour une raison quelconque.**  
Supprimez ces informations sur le dispositif Bluetooth, puis établissez une nouvelle connexion entre le dispositif Bluetooth et l'unité. Pour plus d'informations, reportez-vous à :  
– « Lecture de musique d'appareil Bluetooth® sur l'unité » (p.54)

### ■ Aucun son n'est émis ou le son est interrompu lors de la lecture par connexion Bluetooth®

- **Le volume du dispositif Bluetooth est réglé à un niveau trop bas.**  
Montez le volume du dispositif Bluetooth.
- **Le dispositif Bluetooth n'est pas configuré pour envoyer des signaux audio vers l'unité.**  
Altermnez la sortie audio du dispositif Bluetooth vers l'unité.
- **La connexion Bluetooth a été arrêtée.**  
Établissez une nouvelle connexion Bluetooth entre le dispositif Bluetooth et l'unité. Pour plus d'informations, reportez-vous à :  
– « Lecture de musique d'appareil Bluetooth® sur l'unité » (p.54)
- **L'unité et le dispositif Bluetooth sont trop éloignés.**  
Rapprochez le dispositif Bluetooth de l'unité.
- **Un appareil (tel qu'un micro-onde ou réseau local sans fil) à proximité émet des signaux dans la bande de fréquence 2,4 GHz.**  
Éloignez l'unité et le dispositif Bluetooth de ces appareils.

## Signalement d'erreurs sur l'afficheur de la face avant

### Signalement d'erreurs sur l'afficheur de la face avant

Reportez-vous au tableau suivant si un message d'erreur apparaît sur l'afficheur de la face avant.

Message	Causes possibles	Actions correctives
<b>Access denied</b>	L'accès aux serveurs média (PC/NAS) est refusé.	Configurez les réglages de partage et sélectionnez l'unité en tant que dispositif sur lequel le contenu musical est partagé. Pour plus d'informations, reportez-vous à : <ul style="list-style-type: none"> <li>« Configuration du partage de médias sur des serveurs média (PC/NAS) » (p.57)</li> </ul>
<b>Access error</b>	L'unité ne parvient pas à accéder au dispositif USB.	Mettez l'unité hors tension et rebranchez votre dispositif USB. Si l'anomalie persiste, essayez un autre dispositif USB.
	Un problème est survenu lors de l'acheminement du signal du réseau vers l'unité.	Assurez-vous que votre routeur et votre modem sont sous tension, et vérifiez la connexion entre l'unité et votre routeur (ou concentrateur). Pour plus d'informations, reportez-vous à : <ul style="list-style-type: none"> <li>« Raccordement d'un câble de réseau (connexion câblée) » (p.27)</li> <li>« Préparation des antennes sans fil (connexion sans fil) » (p.28)</li> </ul>
<b>Check SP Wires</b>	Les câbles d'enceintes sont court-circuités.	Torsadez solidement les fils nus de chaque câble et raccordez-les correctement à l'unité et aux enceintes. Pour plus d'informations, reportez-vous à : <ul style="list-style-type: none"> <li>« Raccordement de l'enceinte » (p.17)</li> </ul>
<b>Internal Error</b>	Une erreur interne s'est produite.	Contactez votre revendeur ou un centre d'entretien Yamaha agréé.
<b>No content</b>	Le dossier sélectionné ne contient aucun fichier lisible.	Sélectionnez un dossier contenant des fichiers pris en charge par l'unité.
<b>No device</b>	L'unité ne parvient pas à détecter le dispositif USB.	Mettez l'unité hors tension et rebranchez votre dispositif USB. Si l'anomalie persiste, essayez un autre dispositif USB.
<b>Not connected</b>	Le câble de réseau n'est pas raccordé.	Raccordez correctement le câble de réseau.
	Le router sans fil (point d'accès) est introuvable.	Assurez-vous que le router sans fil (point d'accès) est mis sous tension.
<b>Please wait</b>	L'unité se prépare à se connecter au réseau.	Attendez que le message disparaisse. Si le message reste affiché plus de 3 minutes, mettez l'unité hors tension, puis remettez-la sous tension.
<b>RemID Mismatch</b>	Le code de télécommande de l'unité et celui de la télécommande ne sont pas identiques.	Modifiez le code de télécommande de l'unité ou celui de la télécommande. Pour plus d'informations, reportez-vous à : <ul style="list-style-type: none"> <li>« Sélection de l'ID de la télécommande (REMOTE ID) » (p.104)</li> </ul>
<b>Unable to play</b>	L'unité ne parvient pas à lire les morceaux stockés sur l'iPhone pour une raison quelconque.	Vérifiez les données. S'il est impossible de les lire sur l'iPhone lui-même, il se peut que la zone de stockage ou les données soient défectueuses.
	L'unité ne parvient pas à lire les morceaux stockés sur le serveur média (PC/NAS) pour une raison quelconque.	Assurez-vous que le type de fichiers est lisible par l'unité. Si l'unité prend en charge le format de fichier, mais qu'elle ne parvient toujours pas à lire les fichiers, il se peut que le réseau soit surchargé. Pour plus d'informations sur les formats pris en charge par l'unité, reportez-vous à : <ul style="list-style-type: none"> <li>« Formats de fichier pris en charge » (p.130)</li> </ul>
<b>USB Overloaded</b>	Une surintensité traverse le dispositif USB.	Mettez l'unité hors tension et rebranchez votre dispositif USB. Si l'anomalie persiste, essayez un autre dispositif USB.
<b>Version error</b>	La mise à jour du microprogramme a échoué.	Mettez, à nouveau, le microprogramme à jour. Pour plus d'informations, reportez-vous à : <ul style="list-style-type: none"> <li>« Mise à jour du microprogramme (UPDATE) » (p.106)</li> <li>« Mise à jour du microprogramme de l'unité via le réseau » (p.120)</li> </ul>

Message	Causes possibles	Actions correctives
<b>Update failed.</b>	La mise à jour du microprogramme a échoué.	Appuyez sur STRAIGHT et sélectionnez une méthode de mise à jour du microprogramme, puis appuyez sur INFO pour remettre à jour le microprogramme. Pour plus d'informations, reportez-vous à : <ul style="list-style-type: none"> <li>• « Mise à jour du microprogramme (UPDATE) » (p.106)</li> <li>• « Mise à jour du microprogramme de l'unité via le réseau » (p.120)</li> </ul>
<b>FILE NOT READY</b>	Les préparatifs pour la mise à jour du microprogramme ne sont pas encore terminés.	Patiencez un instant avant de remettre à jour le microprogramme.

# ANNEXE

## Mise à jour du microprogramme de l'unité via le réseau

### Mises à jour du microprogramme

De nouveaux microprogrammes proposant des fonctions supplémentaires ou des améliorations du produit seront publiés le cas échéant. Si l'unité est connectée à Internet, le nouveau microprogramme est téléchargé via le réseau. Lorsqu'une mise à jour du microprogramme est prête, le message suivant s'affiche après avoir appuyé sur SETUP.

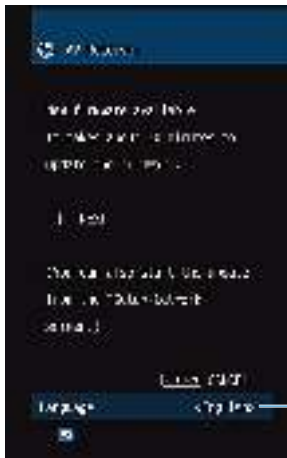

Vous pouvez changer de langue.

Pour plus d'informations sur la mise à jour du microprogramme, reportez-vous à :

- « Mise à jour du microprogramme de l'unité via le réseau » (p.120)

#### Avis

- N'utilisez pas l'unité et ne déconnectez pas le câble d'alimentation ou le câble réseau lors de la mise à jour du microprogramme. Si la mise à jour du microprogramme est interrompue, il se peut que l'unité fonctionne mal. Dans ce cas, contactez le revendeur ou le service après-vente agréé Yamaha le plus proche pour demander une réparation.

#### Note

- Le témoin de mise à jour du microprogramme sur l'afficheur de la face avant s'allume lorsqu'une mise à jour du microprogramme est prête. Ce témoin peut ne pas s'allumer lorsque la vitesse de la connexion réseau est trop lente ou qu'une mise à jour du microprogramme ultérieure est disponible.
- La mise à jour du microprogramme prend environ 20 minutes, voire plus.
- Le message ou le témoin de mise à jour du microprogramme peut ne pas apparaître sur l'afficheur de la face avant selon l'état de la connexion réseau. Dans ce cas, mettez à jour le microprogramme à l'aide du dispositif de stockage USB. Pour plus d'informations, reportez-vous à :
  - « Mise à jour du microprogramme (UPDATE) » (p.106)
- Pour plus d'informations sur la mise à jour du microprogramme, visitez le site Web de Yamaha.

## Mise à jour du microprogramme de l'unité via le réseau

---

Confirmez la description à l'écran après avoir appuyé sur SETUP et démarrez la mise à jour du microprogramme.

### 1 Lisez la description à l'écran et appuyez sur la touche de curseur vers le bas .

L'écran suivant apparaît.

### 2 Pour démarrer la mise à jour du microprogramme, appuyez sur ENTER.

L'affichage à l'écran s'éteint.

### 3 Si « UPDATE SUCCESS PLEASE POWER OFF! » apparaît sur l'afficheur de la face avant, appuyez sur (alimentation) situé sur le panneau avant.

La mise à jour du microprogramme est terminée.

#### Note

- La mise à jour du microprogramme prend environ 20 minutes, voire plus.
- Le message ou le témoin de mise à jour du microprogramme peut ne pas apparaître sur l'afficheur de la face avant selon l'état de la connexion réseau. Dans ce cas, mettez à jour le microprogramme à l'aide du dispositif de stockage USB. Pour plus d'informations sur le dispositif de stockage USB, reportez-vous à :
  - « Mise à jour du microprogramme (UPDATE) » (p.106)
- Pour plus de détails sur la mise à jour, consultez le site Web Yamaha.
- Pour effectuer la mise à jour alors que l'unité est hors tension, n'appuyez pas sur ENTER, mais sur la touche de curseur vers le bas à l'étape 2, et suivez les instructions à l'écran. Lorsque vous éteignez l'unité, un écran vous demandant de confirmer la mise à jour du microprogramme s'affiche. Appuyez sur ENTER pour démarrer la mise à jour du microprogramme. Une fois la mise à jour du microprogramme terminée, l'unité s'éteint automatiquement.
- Pour effectuer la mise à jour alors que l'unité est hors tension, reportez-vous aux instructions suivantes et aux explications complémentaires.
  - La mise à jour du microprogramme peut être lancée en appuyant sur INFO sur la face avant.
  - L'unité se met automatiquement hors tension sans effectuer la mise à jour du microprogramme si deux minutes se sont écoulées depuis l'affichage de l'écran de confirmation de la mise à jour du microprogramme.
  - Pour annuler le processus de mise à jour du microprogramme, appuyez sur RETURN, et l'unité se mettra hors tension.
  - L'unité se met hors tension sans effectuer la mise à jour du microprogramme si vous l'éteignez avec AV CONTROLLER ou MusicCast CONTROLLER.

## Raccordement à un réseau sans fil

### Sélection d'une méthode de connexion réseau sans fil

Sélectionnez une méthode de connexion sans fil en fonction de votre environnement réseau.

#### Note

- Vous devrez configurer les réglages réseau si votre routeur ne prend pas en charge DHCP ou si vous souhaitez configurer manuellement les paramètres réseau. Pour plus d'informations, reportez-vous à :
  - « Réglage manuelle des paramètres réseau » (p.98)
- Lorsque l'unité est ajoutée au réseau MusicCast, les réglages réseau peuvent être configurés simultanément. Si vous utilisez MusicCast, cette méthode est recommandée. Pour plus d'informations, reportez-vous à :
  - « Ajout de l'unité au réseau MusicCast » (p.35)

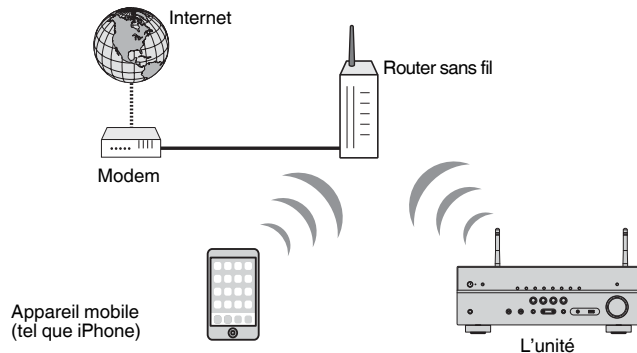

- 1** Appuyez sur  (alimentation de l'ampli-tuner) pour mettre l'unité sous tension.
- 2** Mettez le téléviseur sous tension et changez la source d'entrée afin d'afficher l'image à partir de l'unité (prise HDMI OUT).
- 3** Appuyez sur **SETUP**.
- 4** Utilisez les touches de curseur pour sélectionner « Réseau » et appuyez sur **ENTER**.
- 5** Utilisez les touches de curseur pour sélectionner « Connexion réseau » et appuyez sur **ENTER**.
- 6** Utilisez les touches de curseur pour sélectionner « Sans fil » et appuyez sur **ENTER**.

Les méthodes de connexion suivantes sont disponibles.

- « Configuration d'une connexion sans fil au moyen du bouton WPS » (p.122)
- « Configuration d'une connexion sans fil au moyen d'un dispositif iOS » (p.122)
- « Configuration d'une connexion sans fil en sélectionnant dans la liste des points d'accès disponibles » (p.123)
- « Configuration manuelle d'une connexion sans fil » (p.124)
- « Configuration d'une connexion sans fil au moyen du code PIN WPS » (p.125)

## Configuration d'une connexion sans fil au moyen du bouton WPS

Vous pouvez facilement régler une connexion sans fil d'une simple pression sur le bouton WPS.

### Menu de configuration

« Réseau » > « Connexion réseau » > « Sans fil »

**1** Utilisez les touches de curseur pour sélectionner « Bouton WPS » et appuyez sur ENTER.

**2** Lisez la description à l'écran et appuyez sur le bouton WPS du routeur sans fil (point d'accès).

Lorsque le processus de connexion est terminé, « Completed » s'affiche sur l'afficheur de face avant.

Si « Not connected » s'affiche, répétez depuis l'étape 1 ou essayez une méthode de connexion différente.

Les réglages réseau sont maintenant terminés.

### Note

- Il se peut que l'unité ne se connecte pas au routeur sans fil (point d'accès) si WEP est utilisé comme méthode de cryptage. Dans ce cas, essayez une autre méthode de connexion.
- Vous pouvez utiliser INFO (WPS) sur la face avant. Maintenez enfoncé INFO (WPS) pendant quelques secondes pour configurer une connexion sans fil, puis lorsque « Press WPS button on Access Point » apparaît sur l'afficheur de la face avant, appuyez sur le bouton WPS.

### À propos de WPS

- WPS (Wi-Fi Protected Setup) est une norme établie par la Wi-Fi Alliance qui permet un établissement aisé d'un réseau domestique sans fil.

## Configuration d'une connexion sans fil au moyen d'un dispositif iOS

Vous pouvez configurer une connexion sans fil en appliquant les réglages de connexion sur des dispositifs iOS (iPhone/iPad/iPod touch).

Avant le traitement, vérifiez que votre appareil iOS est connecté à un routeur sans fil.

### Note

- Ce processus rétablira les réglages par défaut pour les réglages suivants.
  - Réglages réseau
  - Réglages Bluetooth
  - Contenus Bluetooth, USB, serveur média et réseau enregistrés dans des raccourcis
  - Stations de radio sur Internet enregistrées dans les « Favoris »
  - Informations sur le compte pour les services réseau
- L'appareil iOS doit utiliser iOS 7 ou ultérieur. (La procédure ci-dessous illustre un exemple de configuration pour iOS 10.)
- Cette configuration ne fonctionne pas si la méthode de sécurité de votre routeur sans fil (point d'accès) est WEP. Dans ce cas, optez pour une autre méthode de connexion.

### Menu de configuration

« Réseau » > « Connexion réseau » > « Sans fil »

**1** Utilisez les touches de curseur pour sélectionner « WAC(iOS) » et appuyez sur ENTER.

**2** Lisez la description à l'écran puis appuyez sur ENTER.

### Note

Lorsque vous utilisez une connexion réseau câblée, un message d'avertissement s'affiche sur l'écran. Débranchez le câble réseau de l'unité, puis appuyez sur ENTER.

**3** Sur l'appareil iOS, sélectionnez l'unité comme enceinte AirPlay dans l'écran Wi-Fi.

iOS 10 (exemple de la version anglaise)



Le nom de l'unité

#### 4 Sélectionnez le réseau (point d'accès) avec lequel vous désirez partager les réglages de l'unité.

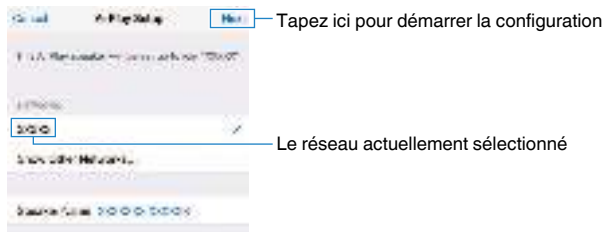

Une fois le partage terminé, l'unité se connecte automatiquement au réseau sélectionné (point d'accès) et « Completed » apparaît sur l'afficheur de la face avant.

Si « Not shared » ou « Not connected » apparaît, appuyez sur ENTER pour répéter depuis l'étape 1 ou essayez une autre méthode de connexion.

#### 5 Appuyez sur SETUP.

Les réglages réseau sont maintenant terminés.

## Configuration d'une connexion sans fil en sélectionnant dans la liste des points d'accès disponibles

Vous pouvez configurer une connexion sans fil en sélectionnant un point d'accès dans la liste des routeur LAN sans fil (points d'accès) trouvés par l'unité. Vous devez entrer manuellement la clé de sécurité.

### Menu de configuration

« Réseau » > « Connexion réseau » > « Sans fil »

#### 1 Utilisez les touches de curseur pour sélectionner « Analyse du point d'accès » et appuyez sur ENTER.

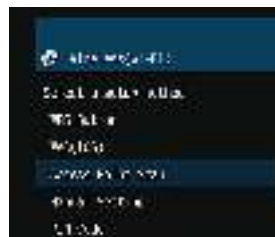

Après avoir recherché les points d'accès, la liste des points d'accès disponibles apparaît sur l'écran du téléviseur.

#### 2 Utilisez les touches de curseur pour sélectionner le point d'accès souhaité et appuyez sur ENTER.

L'écran de réglage de connexion sans fil s'affiche sur le téléviseur.



#### 3 Appuyez sur ENTER.

L'écran de modification apparaît.



- 4** Utilisez les touches de curseur et ENTER pour entrer la clé de sécurité.



- 5** Lorsque vous avez terminé d'entrer la clé, utilisez les touches de curseur pour sélectionner « OK » et appuyez sur ENTER.

L'écran de réglage de connexion sans fil précédent apparaît sur le téléviseur.

- 6** Utilisez les touches de curseur pour sélectionner « Connexion » et appuyez sur ENTER pour lancer la connexion.

Lorsque le processus de connexion est terminé, « terminé » s'affiche sur l'écran du téléviseur.

Si « non connecté » s'affiche, répétez depuis l'étape 2 ou essayez une méthode de connexion différente.

- 7** Appuyez sur SETUP.

Les réglages réseau sont maintenant terminés.

## Configuration manuelle d'une connexion sans fil

Vous pouvez configurer une connexion sans fil en saisissant manuellement les informations requises. Vous devez configurer le SSID (nom du réseau), la méthode de cryptage et la clé sécurité de votre réseau.

### Menu de configuration

« Réseau » > « Connexion réseau » > « Sans fil »

- 1** Utilisez les touches de curseur pour sélectionner « Configuration manuelle » et appuyez sur ENTER.

L'écran de réglage manuel apparaît.



- 2** Utilisez les touches de curseur pour sélectionner « SSID » et appuyez sur ENTER.

L'écran de modification apparaît.

- 3** Utilisez les touches de curseur et ENTER pour entrer le SSID du point d'accès.



## 4 Lorsque vous avez terminé d'entrer la clé, utilisez les touches de curseur pour sélectionner « OK » et appuyez sur ENTER.

L'écran de réglage manuel précédent apparaît sur le téléviseur.

## 5 Utilisez les touches de curseur pour sélectionner « Sécurité » et sélectionnez la méthode de cryptage.

### Choix

Aucun, WEP, WPA-PSK(AES), Mode Mixé

### Note

Si vous sélectionnez « Aucun », la connexion risque de ne pas être sécurisée étant donné que la communication n'est pas chiffrée.

## 6 Utilisez les touches de curseur pour sélectionner « Clé sécurité » et appuyez sur ENTER.

L'écran de modification apparaît.

### Note

Si vous sélectionnez « Aucun » à l'étape 5, cet élément n'est pas disponible.

## 7 Utilisez les touches de curseur et ENTER pour entrer la clé de sécurité.

## 8 Lorsque vous avez terminé d'entrer la clé, utilisez les touches de curseur pour sélectionner « OK » et appuyez sur ENTER.

L'écran de réglage manuel précédent apparaît sur le téléviseur.

## 9 Utilisez les touches de curseur pour sélectionner « Connexion » et appuyez sur ENTER pour lancer la connexion.

Lorsque le processus de connexion est terminé, « terminé » s'affiche sur l'écran du téléviseur.

Si « non connecté » s'affiche, vérifiez que toutes les informations sont entrées correctement et recommencez l'étape 2, etc.

## 10 Appuyez sur SETUP.

Les réglages réseau sont maintenant terminés.

## Configuration d'une connexion sans fil au moyen du code PIN WPS

Vous pouvez régler une connexion sans fil en entrant le code PIN de l'unité dans le router sans fil (point d'accès). La méthode est disponible si le router sans fil (point d'accès) prend en charge la méthode de code WPS PIN.

### Menu de configuration

« Réseau » > « Connexion réseau » > « Sans fil »

### 1 Utilisez les touches de curseur pour sélectionner « Code PIN » et appuyez sur ENTER.

La liste des points d'accès disponibles apparaît sur le téléviseur.

### 2 Utilisez les touches de curseur pour sélectionner le point d'accès souhaité et appuyez sur ENTER.

Le code PIN de l'unité s'affiche sur l'écran du téléviseur.

### 3 Saisissez le code PIN de l'unité dans le router sans fil (point d'accès).

Pour plus de détails sur les réglages, reportez-vous au mode d'emploi du router sans fil (point d'accès).

### 4 Appuyez sur ENTER pour lancer le processus de connexion.

Lorsque le processus de connexion est terminé, « terminé » s'affiche sur l'écran du téléviseur.

Si « non connecté » s'affiche, répétez depuis l'étape 2 ou essayez une méthode de connexion différente.

### 5 Appuyez sur SETUP.

Les réglages réseau sont maintenant terminés.

# Prises et câbles d'entrée/sortie

## Prises vidéo/audio

### Prises HDMI

Transmettent des signaux vidéo numériques et des sons numériques via une seule prise. Utilisez un câble HDMI.

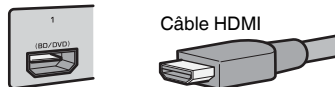

#### Note

- Utilisez un câble à 19 broches HDMI avec le logo HDMI. Pour garantir la qualité du signal, nous vous recommandons d'utiliser un câble d'une longueur inférieure à 5,0 m.
- Les prises HDMI de l'unité prennent en charge la fonction de contrôle HDMI, la fonction Audio Return Channel (ARC) et la fonction de transmission vidéo 3D et 4K Ultra HD.
- Utilisez un câble HDMI à grande vitesse Premium ou un câble HDMI à grande vitesse Premium avec Ethernet pour regarder des vidéos 3D ou 4K Ultra HD.

## Prises vidéo

### Prises VIDEO

Transmettent des signaux vidéo analogiques. Utilisez un câble de broche vidéo.

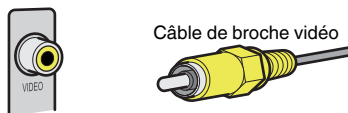

## Prises audio

### Prise OPTICAL

Transmettent des signaux audio numériques. Utilisez un câble optique numérique. En présence d'un capuchon protecteur sur la pointe du câble, retirez-le avant d'utiliser le câble.

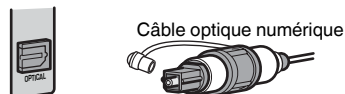

### Prises COAXIAL

Transmettent des signaux audio numériques. Utilisez un câble coaxial numérique.

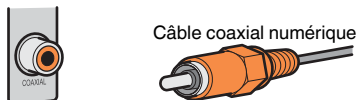

### Prises AUDIO

Transmettent des signaux audio stéréo analogiques.

#### (Prises stéréo L/R)

Utilisez un câble de broche stéréo (câble RCA).

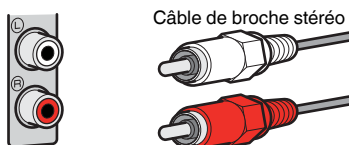

#### (Mini-jack stéréo)

Utilisez un mini-jack stéréo.



## Glossaire des informations audio

### Glossaire du format de décodage audio

Il s'agit d'un glossaire des termes techniques relatifs au décodage audio utilisés dans ce manuel.

#### Dolby Digital

Dolby Digital est un format audio numérique compressé développé par Dolby Laboratories, Inc. qui prend en charge les systèmes audio à 5.1 voies. Cette technologie est utilisée pour les signaux audio de la plupart des disques DVD.

#### Dolby Digital Plus

Dolby Digital Plus est un format audio numérique compressé développé par Dolby Laboratories, Inc. qui prend en charge les systèmes audio à 7.1 voies. Dolby Digital Plus est également totalement compatible avec les systèmes audio multivoies existants qui prennent en charge Dolby Digital. Cette technologie est utilisée pour les services en streaming audio sur Internet et l'audio sur BD (Blu-ray Disc).

#### Dolby Pro Logic II

Dolby Pro Logic II permet de reproduire 5 voies à partir de sources à 2 voies. Trois modes sont disponibles : « mode Music » pour la musique, « mode Movie » pour les films et « mode Game » pour les jeux vidéo.

#### Dolby TrueHD

Dolby TrueHD est un format audio avancé, sans perte, développé par Dolby Laboratories, Inc. pour offrir une expérience cinéma maison en haute définition, avec la qualité des masters des studios d'enregistrement. Dolby TrueHD peut gérer jusqu'à huit voies audio de 96 kHz/24-bits (jusqu'à six voies audio de 192 kHz/24 bits) simultanément. Cette technologie est utilisée pour les signaux audio des BD (Blu-ray Disc).

#### DTS 96/24

DTS 96/24 est un format audio numérique compressé prenant en charge les systèmes audio à 5.1 voies et les signaux audio de 96 kHz/24 bits. Ce format est également totalement compatible avec les systèmes multivoies existants qui prennent en charge le DTS Digital Surround. Cette technologie est utilisée pour les DVD musicaux, etc.

#### DTS Digital Surround

DTS Digital Surround est un format audio numérique compressé développé par DTS, Inc. qui prend en charge les systèmes audio à 5.1 voies. Cette technologie est utilisée pour les signaux audio de la plupart des disques DVD.

#### DTS Express

DTS Express est un format audio numérique compressé qui prend en charge le champ sonore à 5.1 voies et permet un taux de compression plus élevé que le format DTS Digital Surround développé par DTS, Inc. Cette technologie est développée pour les services de diffusion audio sur l'Internet et audio secondaire sur BD (Blu-ray Disc).

#### DTS-HD High Resolution Audio

DTS-HD High Resolution Audio est un format audio numérique compressé développé par DTS, Inc. prenant en charge les systèmes audio à 7.1 voies et les signaux audio de 96 kHz/24 bits. DTS-HD High Resolution Audio est également totalement compatible avec les systèmes audio multivoies existants qui prennent en charge DTS Digital Surround. Cette technologie est utilisée pour les signaux audio de la plupart des BD (Blu-ray Disc).

#### DTS-HD Master Audio

DTS-HD Master Audio est un format audio avancé, sans perte, développé par DTS, Inc. pour offrir une expérience cinéma maison en haute définition, avec la qualité des masters des studios d'enregistrement. DTS-HD Master Audio peut gérer jusqu'à huit voies audio de 96 kHz/24-bits (jusqu'à six voies audio de 192 kHz/24 bits) simultanément. Cette technologie est utilisée pour les signaux audio des BD (Blu-ray Disc).

#### DTS Neo: 6

DTS Neo: 6 permet de reproduire 6 voies à partir de sources à 2 voies. Deux modes sont disponibles : « mode Music » pour la musique et « mode Cinema » pour les films. Cette technologie offre des voies matricielles distinctes de son surround sans limitation de bande passante.

#### DSD (Direct Stream Digital)

La technologie DSD (Direct Stream Digital) permet d'enregistrer des signaux audio sur des supports de stockage numériques, comme les SACD (Super Audio CDs). Les signaux sont enregistrés à une fréquence d'échantillonnage haute fréquence (par exemple, 11,2 MHz). La réponse en fréquence la plus élevée est égale ou supérieure à 100 kHz, avec une dynamique de 120 dB. Cette technologie propose une meilleure qualité audio que celle utilisée pour les CD.

#### FLAC

FLAC est un format de fichier pour la compression de données audio sans perte. FLAC offre un taux de compression inférieur aux formats audio compressés avec perte mais garantit une meilleure qualité de son.

#### MP3

L'un des formats audio numériques compressés utilisés par MPEG. Avec les technologies psychoacoustiques, cette méthode de compression permet d'atteindre une fréquence de compression élevée. Elle permet de compresser une quantité de données d'environ 1/10 en conservant une qualité audio d'un certain niveau.

#### MPEG-4 AAC

Norme audio MPEG-4. Elle est utilisée pour les téléphones mobiles, lecteurs audio portables et les services de contenu audio d'Internet car elle permet d'atteindre un taux de compression élevé des données tout en conservant une meilleure qualité audio qu'avec le format MP3.

#### PCM (Pulse Code Modulation)

PCM est une technique qui permet de produire un signal audio numérique à partir d'un signal analogique, de l'enregistrer et de le transmettre. Cette technologie sert de base au développement de tous les autres formats audio. Cette technologie est utilisée comme un format audio sans perte appelé PCM linéaire pour les données audio de nombreux supports, notamment les CD.

### Fréquence d'échantillonnage/bits de quantification

La fréquence d'échantillonnage et les bits de quantification indiquent la quantité d'informations que représente la numérisation d'un signal audio analogique. Ces valeurs sont indiquées comme dans les exemples suivants : « 48 kHz/24 bits ».

- **Fréquence d'échantillonnage**  
La fréquence d'échantillonnage (nombre d'échantillons utilisés sur le signal par seconde) est également connue sous le nom de taux d'échantillonnage. Plus la fréquence d'échantillonnage est élevée, plus la plage de fréquences pouvant être lue est vaste.
- **Bits de quantification**  
Le nombre de bits de quantification indique le degré de précision utilisé pour la conversion du niveau sonore en valeur numérique. Plus ce nombre est élevé, plus l'expression du niveau sonore est précise.

### WAV

Format de fichier audio standard Windows qui définit la méthode d'enregistrement des données numériques obtenues par la conversion de signaux audio. Par défaut, la méthode PCM (aucune compression) est utilisée, mais vous pouvez également utiliser d'autres méthodes de compression.

### WMA (Windows Media Audio)

L'un des formats audio numériques compressés développés par Microsoft Corporation. Avec les technologies psychoacoustiques, cette méthode de compression permet d'atteindre une fréquence de compression élevée. Elle permet de compresser une quantité de données d'environ 1/20 en conservant une qualité audio d'un certain niveau.

## Glossaire des informations audio autres que le format de décodage audio

Il s'agit d'un glossaire des termes techniques relatifs aux informations audio utilisés dans ce manuel.

### Connexion bi-amplificatrice (Bi-amp)

Le raccordement bi-amplificateur permet d'utiliser deux amplificateurs pour une seule enceinte. Lorsque vous utilisez ce type de raccordement, l'unité achemine le haut-parleur de graves et d'aigus vers une enceinte au moyen des amplificateurs distincts. Ainsi, ceux-ci restituent un signal audio clair sans interférence.

### LFE (Low Frequency Effects) 0.1 channel

Cette voie reproduit des signaux graves de basse fréquence et possède une plage de fréquences de 20 Hz à 120 Hz. Cette voie est ajoutée aux voies de toutes les bandes Dolby Digital ou DTS afin d'améliorer les effets sonores basse fréquence. Cette voie est appelée la voie 0.1 car elle se limite exclusivement aux signaux audio basse fréquence.

### Lip sync

La sortie audio est parfois en retard par rapport à la sortie vidéo en raison de la complexité du traitement des signaux causée par l'augmentation de la capacité du signal vidéo. La Lip sync est une technique permettant de corriger automatiquement le décalage entre les sorties audio et vidéo.

## Glossaire des informations vidéo et HDMI

Il s'agit d'un glossaire des termes techniques relatifs aux informations HDMI et audio utilisés dans ce manuel.

### Signal vidéo composite

Avec le système de signaux audio composites, les signaux de couleur, luminosité et synchronisation sont combinés et transmis au moyen d'un unique câble.

### Deep Color

Deep Color est une technologie prise en charge par la caractéristique HDMI. Deep Color accroît le nombre de couleurs disponibles dans les limites de l'espace colorimétrique RVB ou YCbCr. Les systèmes colorimétriques traditionnels traitent les couleurs sur 8 bits. Deep Color traite les couleurs sur 10, 12 ou 16 bits. Cette technologie permet aux TVHD et à d'autres types d'écran de passer de millions à des milliards de couleurs et d'éliminer l'apparition de bandes couleur sur l'écran pour des transitions de tons douces et des gradations subtiles entre les couleurs.

### HDMI

HDMI (High-Definition Multimedia Interface) est l'interface standard universelle de transmission des signaux audio/vidéo numériques. Cette interface permet de transmettre les signaux audio numériques et vidéo numériques à l'aide d'un unique câble, sans perte. Le format HDMI est compatible avec le système HDCP (High-bandwidth Digital Content Protection) et fournit une interface audio/vidéo sécurisée. Pour plus d'informations sur HDMI, visitez le site HDMI à l'adresse suivante : « <http://www.hdmi.org/> ».

### x.v.Color

« x.v.Color » est une technologie prise en charge par la caractéristique HDMI. Il s'agit d'un espace colorimétrique plus complet que l'espace sRGB, et qui permet la visualisation de couleurs qui ne pouvaient être affichées par le passé. Tout en restant compatible avec la gamme de couleurs de la norme sRGB, « x.v.Color » agrandit l'espace colorimétrique et permet ainsi de produire des images plus vives et naturelles.

## Glossaire des informations réseau

Il s'agit d'un glossaire des termes techniques relatifs aux informations réseau utilisés dans ce manuel.

### SSID

SSID (Service Set Identifier) est un nom qui identifie un point d'accès LAN sans fil spécifique.

### Wi-Fi

Wi-Fi (Wireless Fidelity) est une technologie qui permet à un appareil électronique d'échanger des données ou de se connecter à l'Internet sans fil à l'aide d'ondes radio. Wi-Fi offre l'avantage d'éliminer la complexité d'effectuer des connexions avec les câbles LAN à l'aide d'une connexion sans fil. Seuls les produits qui respectent les tests d'interopérabilité de Wi-Fi Alliance peuvent porter la marque « Wi-Fi Certified ».

### WPS

WPS (Wi-Fi Protected Setup) est une norme établie par la Wi-Fi Alliance qui permet un établissement aisé d'un réseau domestique sans fil.

## Glossaire des technologies Yamaha

Il s'agit d'un glossaire des termes techniques relatifs aux technologies Yamaha utilisés dans ce manuel.

### **CINEMA DSP (Processeur de champ sonore numérique)**

Étant donné que les systèmes de son d'ambiance ont été conçus, à l'origine, pour les salles de cinéma, leurs effets sont mieux perçus dans une salle équipée de nombreuses enceintes et qui a été construite pour favoriser les effets sonores. Chez soi, la taille de la pièce, les matériaux des murs et le nombre d'enceintes diffèrent très largement et il est logique qu'il en soit de même au niveau des sons perçus. Se référant à une multitude de mesures, CINEMA DSP, la technologie DSP originale de Yamaha, vous offre une expérience audiovisuelle comparable à celle que vous connaîtrez dans une salle de cinéma, chez vous.

### **CINEMA DSP 3D**

Les données des champs sonores mesurés contiennent les informations relatives à la hauteur des images sonores. Le mode CINEMA DSP 3D permet de reproduire la hauteur exacte des images sonores pour créer des champs sonores 3D précis et intenses dans une pièce d'écoute.

### **Compressed Music Enhancer**

La fonction Compressed Music Enhancer compense les harmoniques tronquées des formats de compression de musique (comme le format MP3). Cette technologie permet donc d'améliorer les performances d'ensemble du système.

### **SILENT CINEMA**

Yamaha a mis au point, pour le casque, un champ sonore DSP naturel et réaliste. Les valeurs des paramètres ont été calculées précisément pour que chaque programme sonore soit restitué par le casque comme il l'est par les enceintes.

### **Virtual CINEMA DSP**

Virtual CINEMA DSP permet au système de reproduire virtuellement le champ sonore des enceintes d'ambiance avec les enceintes gauche et droite. Même si les enceintes d'ambiance ne sont pas raccordées, l'unité crée un champ sonore réaliste dans la pièce d'écoute.

### **Virtual Presence Speaker (VPS)**

Virtual Presence Speaker permet au système de reproduire virtuellement la hauteur du champ sonore 3D sans enceintes de présence. Même si les enceintes de présence ne sont pas raccordées, l'unité crée un champ sonore 3D dans la pièce.

### **YPAO (Yamaha Parametric room Acoustic Optimizer)**

La fonction Yamaha Parametric room Acoustic Optimizer (YPAO) permet de détecter les raccordements des enceintes et de mesurer la distance entre ces dernières et la position d'écoute. Elle optimise ensuite automatiquement les réglages des enceintes tels que les paramètres d'équilibre du volume et les paramètres acoustiques qui conviennent à la pièce.

## **Appareils et formats de fichiers pris en charge**

### **Dispositifs Bluetooth® pris en charge**

Les dispositifs Bluetooth suivants peuvent être utilisés par l'unité.

- Les dispositifs Bluetooth prenant en charge A2DP peuvent être utilisés.
- Le bon fonctionnement de tous les dispositifs Bluetooth ne saurait être garanti.

### **Dispositifs USB pris en charge**

Les dispositifs USB suivants peuvent être utilisés par l'unité.

- Cette unité est compatible avec les dispositifs de stockage USB au format FAT16 ou FAT32.  
Ne raccordez aucun autre type de dispositifs USB.
- Des dispositifs USB avec chiffrement ne peuvent pas être utilisés.
- Le bon fonctionnement de tous les dispositifs USB ne saurait être garanti.

### **Dispositifs AirPlay pris en charge**

AirPlay fonctionne avec iPhone, iPad, et iPod touch avec iOS 4.3.3 ou versions ultérieures, Mac avec OS X Mountain Lion ou versions ultérieures et PC avec iTunes 10.2.2 ou versions ultérieures.

#### **Made for.**

iPhone 7 Plus, iPhone 7, iPhone SE, iPhone 6s Plus, iPhone 6s, iPhone 6 Plus, iPhone 6, iPhone 5s, iPhone 5c, iPhone 5, iPhone 4s

iPad Pro (10.5"), iPad Pro (12.9") 2e Génération, iPad Pro (12.9") 1re Génération, iPad Pro (9.7"), iPad mini 4, iPad Air 2, iPad mini 3, iPad Air, iPad mini 2, iPad mini, iPad (5e génération), iPad (4e génération), iPad (3e génération), iPad 2

iPod touch (6e génération), iPod touch (5e génération)

(à compter de février 2018)

## Formats de fichier pris en charge

Les formats de fichier suivants peuvent être utilisés par l'unité.

Fichier	Fréquence d'échantillonnage (kHz)	Bits de quantification (bit)	Débit (kbps)	Nombre de voies	Prise en charge la lecture sans trous
WAV *	32/44.1/48/ 88.2/96/ 176.4/192	16/24/32	-	2	✓
MP3	32/44.1/48	-	8 à 320	2	-
WMA	32/44.1/48	-	8 à 320	2	-
MPEG-4 AAC	32/44.1/48	-	8 à 320	2	-
FLAC	32/44.1/48/ 88.2/96/ 176.4/192	16/24	-	2	✓
ALAC	32/44.1/48/ 88.2/96	16/24	-	2	✓
AIFF	32/44.1/48/ 88.2/96/ 176.4/192	16/24/32	-	2	✓
DSD	2,8 MHz/ 5,6 MHz/ 11,2 MHz	1	-	2	-

\* Format PCM linéaire uniquement. Les fichiers 32 bits à virgule flottante ne peuvent pas être lus.

- Les formats de fichier lisibles dépendent des logiciels installés sur les serveurs média (PC/NAS). Reportez-vous au mode d'emploi des logiciels des serveurs pour plus de détails.
- Le contenu Digital Rights Management (DRM) ne peut pas être lu.

## Flux des signaux vidéo

### Flux des signaux vidéo

Les signaux vidéo transmis d'un appareil vidéo vers l'unité sont restitués sur le téléviseur, comme suit.

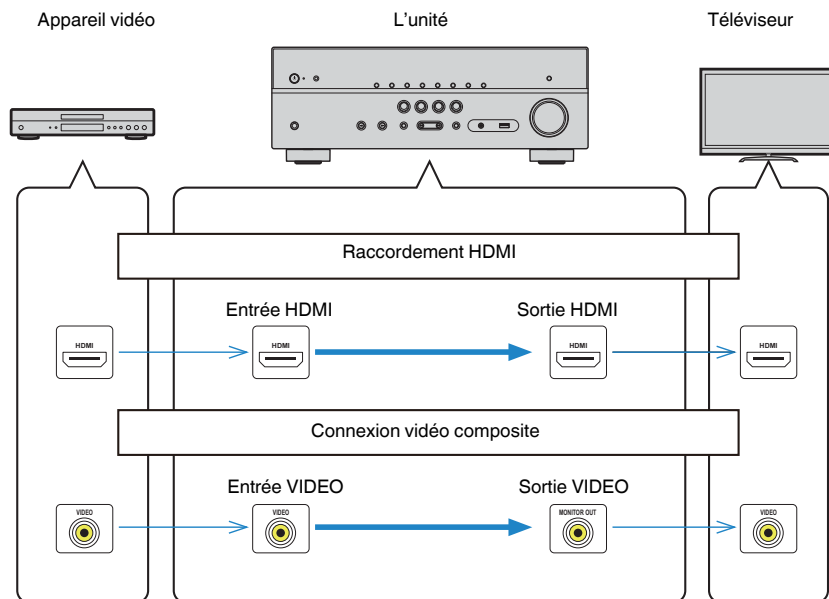

## Informations supplémentaires sur HDMI

### Contrôle HDMI et opérations synchronisées

Le contrôle HDMI vous permet de faire fonctionner des appareils externes via HDMI. Si vous raccordez un téléviseur prenant en charge le contrôle HDMI à l'unité à l'aide d'un câble HDMI, vous pouvez contrôler l'unité (alimentation et volume par exemple) à l'aide de la télécommande du téléviseur. Vous pouvez également contrôler les appareils externes (tels que des lecteurs BD/DVD compatibles avec le contrôle HDMI) raccordés à l'unité à l'aide d'un câble HDMI.

#### Opérations accessibles à partir de la télécommande du téléviseur

- Veille
- Commande du volume, y compris la mise en sourdine
- Basculement vers la source audio d'entrée à partir du téléviseur lorsque la source d'entrée de celui-ci est basculée sur son syntoniseur intégré
- Basculement vers la source vidéo/audio d'entrée à partir de l'appareil de lecture sélectionné
- Basculement entre les appareils de sortie audio (l'unité ou l'enceinte du téléviseur)

#### (Exemple)

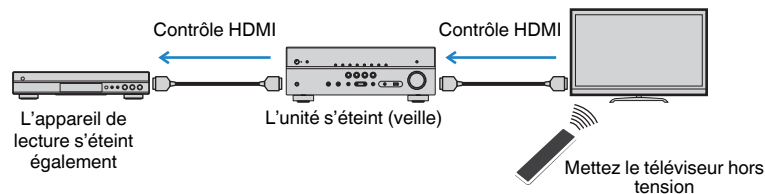

#### Opérations accessibles à partir de la télécommande de l'unité

- Démarrage de la lecture sur l'appareil de lecture et mise sous tension du téléviseur avec sélection de scène
- Changement de la source d'entrée du téléviseur afin d'afficher le menu « Réglage » (lorsque vous appuyez sur SETUP)
- Contrôler l'appareil externe à partir duquel la vidéo est affichée sur le téléviseur (opérations de lecture et menu)
- Contrôler le téléviseur lorsque vous sélectionnez l'entrée audio TV réglée dans « Entrée audio TV » du menu « Réglage »
- Contrôler le téléviseur avec les touches de couleur (RED/GREEN/YELLOW/BLUE) de la télécommande lorsque « Commande TV » est réglé pour les touches de couleur

#### (Exemple)

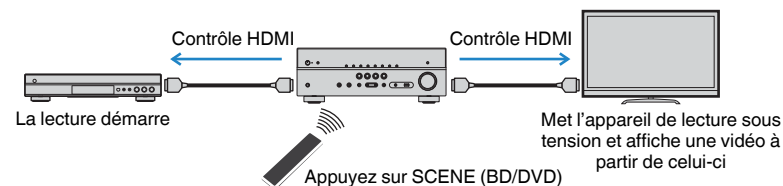

#### Note

- Le contrôle HDMI peut ne pas fonctionner correctement.
- Pour plus d'informations sur la sélection de scène, reportez-vous à :
  - « Sélection d'une scène enregistrée » (p.61)
- Pour plus d'informations sur l'entrée audio TV, reportez-vous à :
  - « Réglage de la prise audio utilisée pour l'entrée audio TV » (p.87)
- Pour plus d'informations sur les fonctions pour les touches RED/GREEN/YELLOW/BLUE, reportez-vous à :
  - « Réglage des fonctions de l'unité pour les touches RED/GREEN/YELLOW/BLUE de la télécommande » (p.96)

Pour utiliser le contrôle HDMI, vous devez procéder au réglage de la liaison du contrôle HDMI suivant après avoir raccordé le téléviseur et les appareils de lecture. Pour plus de détails sur les réglages et le fonctionnement de votre téléviseur, reportez-vous au manuel d'utilisation de ce dernier.

#### Note

Ce réglage est nécessaire chaque fois que vous ajoutez un nouvel appareil compatible avec le contrôle HDMI à votre système.

- 1 Mettez sous tension l'unité, le téléviseur et les appareils de lecture.**
- 2 Activez la fonction de contrôle HDMI sur l'unité, le téléviseur et les appareils de lecture compatibles avec le contrôle HDMI (comme les lecteurs BD/DVD).**

Pour activer la fonction de contrôle HDMI sur l'unité, réglez « Contrôle HDMI » du menu « Réglage » sur « Activé », puis configurez les réglages dans les éléments relatifs (« Entrée audio TV », « Synch. en veille », « ARC » et « SCÈNE »). Pour plus d'informations, reportez-vous à :

- « Réglage de l'utilisation du contrôle HDMI » (p.86)



- 3** Désactivez l'alimentation principale du téléviseur, puis mettez hors tension l'unité et les appareils de lecture.
- 4** Mettez sous tension l'unité et les appareils de lecture, puis allumez le téléviseur.
- 5** Changez la source d'entrée du téléviseur afin d'afficher l'image à partir de l'unité.
- 6** Vérifiez que l'entrée par laquelle l'appareil de lecture est raccordé à l'unité est sélectionnée.  
Si ce n'est pas le cas, sélectionnez la source d'entrée manuellement.
- 7** Vérifiez que la vidéo depuis l'appareil de lecture est affichée sur le téléviseur.
- 8** Vérifiez que l'unité est correctement synchronisée avec le téléviseur en mettant ce dernier hors tension ou en réglant le volume du téléviseur à l'aide de sa télécommande.

#### Note

- Si le contrôle HDMI ne fonctionne pas correctement, le problème peut être résolu en éteignant et rallumant l'appareil de lecture ou en débranchant et rebranchant la fiche du cordon d'alimentation. Par ailleurs, le contrôle HDMI risque de ne pas fonctionner correctement si le nombre d'appareils raccordés est supérieur à la limite. Dans ce cas, désactivez le contrôle HDMI sur les appareils non utilisés.
- Si l'unité n'est pas synchronisée avec les opérations d'alimentation du téléviseur, vérifiez la priorité du réglage de sortie audio pour le téléviseur.
- Nous vous conseillons d'utiliser un téléviseur et des appareils de lecture du même fabricant afin que le contrôle HDMI fonctionne de façon optimale.

## Audio Return Channel (ARC)

ARC vous permet l'entrée de signaux audio de téléviseur sur l'unité avec le câble HDMI qui transmet un signal vidéo vers le téléviseur.

Vérifiez ce qui suit après les réglages Contrôle HDMI.

#### Note

Pour plus d'informations sur les réglages de Contrôle HDMI, reportez-vous à :

- « Contrôle HDMI et opérations synchronisées » (p.131)

- 1** Sélectionnez un programme télévisé avec la télécommande.
- 2** Assurez-vous que la source d'entrée de l'unité sera automatiquement basculée sur « AUDIO1 » et que les signaux audio du téléviseur seront lus sur l'unité.

Si vous ne pouvez pas entendre les signaux audio du téléviseur, vérifiez ce qui suit :

- « ARC » dans le menu « Réglage » est réglé sur « Activé ». Pour plus d'informations, reportez-vous à :
  - « Réglage de l'utilisation du mode ARC » (p.87)
- Le câble HDMI est raccordé à la prise HDMI compatible avec ARC (prise HDMI marquée « ARC ») sur le téléviseur.

Certaines prises HDMI sur le téléviseur ne sont pas compatibles avec ARC. Pour plus de détails, reportez-vous au mode d'emploi pour le téléviseur.

#### Note

- En cas d'interruption des signaux audio lors de l'utilisation de la fonction ARC, réglez l'option « ARC » du menu « Réglage » sur « Désactivé » et utilisez un câble optique numérique pour recevoir les signaux audio du téléviseur sur l'unité. Pour plus d'informations, reportez-vous à :
  - « Réglage de l'utilisation du mode ARC » (p.87)
  - « Prise OPTICAL » (p.126)
- Lorsque vous utilisez ARC, raccordez un téléviseur à l'aide d'un câble HDMI qui prend en charge ARC.
- L'option « AUDIO1 » est définie en usine en tant qu'entrée audio du téléviseur. Si vous avez raccordé un appareil externe aux prises AUDIO 1, utilisez l'option « Entrée audio TV » du menu « Réglage » pour modifier l'attribution de l'entrée audio du téléviseur. Pour utiliser la fonction SCÈNE, vous devez également changer l'attribution d'entrée pour SCÈNE (TV). Pour plus d'informations, reportez-vous à :
  - « Réglage de la prise audio utilisée pour l'entrée audio TV » (p.87)
  - « Enregistrer une scène » (p.62)

## Compatibilité du signal HDMI

---

Confirmez le signal HDMI suivant utilisé par l'unité.

- Lors de la lecture de DVD-Audio protégés contre la copie par le système CPPM, les signaux vidéo et audio peuvent ne pas être restitués selon le type du lecteur DVD.
- L'unité n'est pas compatible avec des appareils HDMI ou DVI qui ne prennent pas en charge le système HDCP. Pour plus d'informations, reportez-vous au mode d'emploi de chaque appareil.
- Pour décoder les signaux audio à train binaire sur l'unité, réglez correctement l'appareil de lecture de sorte qu'il transmette directement les signaux audio à train binaire (sans les décoder). Pour plus d'informations, reportez-vous au mode d'emploi de l'appareil de lecture.
- Si l'appareil de lecture peut décoder les signaux audio à train binaire des commentaires audio, vous pouvez lire les sources audio dont les commentaires audio sont réduits à 2 voies au moyen de l'entrée audio numérique (prises OPTICAL ou COAXIAL). Pour plus d'informations, reportez-vous au mode d'emploi de l'appareil de lecture. L'unité n'est pas compatible avec les commentaires audio pour BD, comme le contenu audio téléchargé d'Internet.

## Marques commerciales

### Marques commerciales

Les marques commerciales utilisées dans ce manuel sont les suivantes.



Fabriqué sous licence de Dolby Laboratories. Dolby, Dolby Audio, Pro Logic, Dolby Vision et le symbole double-D sont des marques déposées de Dolby Laboratories.



Pour les brevets DTS, reportez-vous à l'adresse <http://patents.dts.com>. Fabriqué sous licence de DTS, licence limitée. DTS, DTS-HD, the Symbol, & DTS et Symbol together sont des marques déposées de DTS, Inc. © DTS, Inc. Tous droits réservés.



Prend en charge iOS 7 ou ultérieur pour la configuration au moyen de la configuration des accessoires sans fil.

« Made for iPod », « Made for iPhone » et « Made for iPad » signifient qu'un accessoire électronique a été spécialement conçu pour être raccordé respectivement à un iPod, un iPhone ou un iPad et qu'il a été certifié par le développeur comme répondant aux normes de performances d'Apple.

Apple n'est pas responsable du bon fonctionnement de cet appareil ou de sa conformité aux normes de sécurité et à la réglementation en vigueur.

Veuillez noter que l'utilisation de cet accessoire avec les iPod, iPhone ou iPad peut affecter la performance sans fil.

iTunes, AirPlay, iPad, iPhone, iPod et iPod touch sont des marques commerciales d'Apple Inc., déposées aux États-Unis et dans d'autres pays.

iPad Air et iPad mini sont des marques commerciales d'Apple Inc.

App Store est une marque de service d'Apple Inc.



Les termes HDMI, le logo HDMI et High-Definition Multimedia Interface sont des marques commerciales ou déposées de HDMI Licensing LLC aux États-Unis et dans d'autres pays.

#### x.v.Color™

« x.v.Color » est une marque commerciale de Sony Corporation.

#### Windows™

Windows est une marque déposée de Microsoft Corporation aux États-Unis et dans les autres pays.

Internet Explorer, Windows Media Audio et Windows Media Player sont des marques commerciales ou marques déposées de Microsoft Corporation aux États-Unis et dans les autres pays.

#### Android™

#### Google Play™

Android et Google Play sont des marques commerciales de Google Inc.



Le logo Wi-Fi CERTIFIED™ et Wi-Fi Protected Setup sont des marques de certification de la Wi-Fi Alliance®.

Wi-Fi, Wi-Fi CERTIFIED, Wi-Fi Protected Setup et WPA2 sont des marques déposées ou des marques commerciales de la Wi-Fi Alliance®.



L'expression et les logos Bluetooth® sont des marques déposées de Bluetooth SIG, Inc. et l'utilisation de ces marques par Yamaha Corporation est sous licence.

#### SILENT™ CINEMA

« SILENT CINEMA » est une marque commerciale de Yamaha Corporation.



MusicCast est une marque commerciale déposée ou non de Yamaha Corporation.



Le label écologique Yamaha est une marque certifiant les produits de haute performance environnementale.

#### Polices Google Noto

Ce produit utilise les polices suivantes.

Droit d'auteur © Juin 2015, Google (<https://www.google.com/get/noto/#sans-lgc>), avec nom de police réservé Noto Sans Version 1.004.

Droit d'auteur © Juin 2015, Google (<https://www.google.com/get/noto/help/cjk/>), avec nom de police réservé Sans CJK Version 1.004.

Ce logiciel de polices est concédé sous la licence SIL Open Font, Version 1.1.

Cette licence est disponible accompagnée d'une FAQ sur : <http://scripts.sil.org/OFL>

#### Marques commerciales Explications de GPL

Ce produit intègre le logiciel de source libre GPL/LGPL dans certaines sections. Vous détenez le droit d'obtenir, de copier, de modifier ou de redistribuer uniquement ce code source libre. Pour plus d'informations sur les logiciels de source libre GPL/LGPL, la manière de les obtenir et la licence GPL/LGPL, reportez-vous au site Web de Yamaha Corporation (<http://download.yamaha.com/sourcecodes/musiccast/>).

#### Licences

Pour des informations sur les licences des logiciels tiers dans ce produit, reportez-vous à ce qui suit.

[http://\(adresse IP de ce produit\)/licenses.html](http://(adresse IP de ce produit)/licenses.html)

\* L'adresse IP de ce produit est vérifiée avec MusicCast CONTROLLER.

## Caractéristiques techniques

Les caractéristiques techniques de cette unité sont les suivantes.

### Prises d'entrée

Audio analogique

- Audio x 4 (y compris AUX)

Audio numérique (Fréquences prises en charge : 32 kHz à 96 kHz)

- Optique x 1
- Coaxial x 2

Vidéo

- Composite x 3

Entrée HDMI

- HDMI x 4

Autres prises

- USB x 1 (USB2.0)
- NETWORK (Câblé) x 1 (100Base-TX/10Base-T)

### Prises de sortie

Audio analogique

- Sortie Enceinte x 5 (FRONT L/R, CENTER, SURROUND L/R\*)  
\* Remarque : l'attribution est possible [SURROUND, BI-AMP (FRONT L/R), ZONE B]
- Sortie Subwoofer x 1
- Casque x 1

Vidéo

- Composite x 1

Sortie HDMI

- HDMI OUT x 1

### Autres prises

YPAO MIC x 1

## HDMI

Fonctions HDMI :

- Vidéo 4K UltraHD (comprenant 4K/60, 50Hz 10/12 bits), vidéo 3D, ARC (Audio Return Channel), contrôle HDMI (CEC), Auto Lip Sync, Deep Color, « x.v.Color », lecture audio HD, entrée HDMI sélectionnable en mode de veille HDMI, rapport de format 21:9, espace colorimétrique BT.2020, compatible HDR (HDR10, Dolby Vision, HLG)

Format vidéo (Mode répétition)

- VGA
- 480i/60 Hz
- 576i/50 Hz
- 480p/60 Hz
- 576p/50 Hz
- 720p/60 Hz, 50 Hz
- 1080i/60 Hz, 50 Hz
- 1080p/60 Hz, 50 Hz, 30 Hz, 25 Hz, 24 Hz
- 4K/60Hz, 50Hz, 30 Hz, 25 Hz, 24 Hz

Format audio

- Dolby TrueHD
- Dolby Digital Plus
- Dolby Digital
- DTS-HD Master Audio
- DTS-HD High Resolution Audio
- DTS Express
- DTS
- DSD 2 voies à 6 voies (2,8 MHz)
- PCM 2 voies à 8 voies (192 kHz/24 bits max.)

Protection de contenu : Compatible HDCP 2.2

Fonction de liaison : CEC pris en charge

## TUNER

Syntoniseur analogique

- [Modèles pour l'Europe et la Russie]  
FM/AM avec Radio Data System x 1 (TUNER)
- [Autres modèles]  
FM/AM x 1 (TUNER)

## USB

Compatible clé USB Mass Storage Class

Capacité d'alimentation électrique : 1,0 A

## Bluetooth

Fonction Sink

- Appareil source vers AVR (par ex. smartphone/tablette)
- Profil pris en charge
  - A2DP, AVRCP
- Codec pris en charge
  - SBC, AAC

Bluetooth version

- Ver. 4.2

Sortie sans fil

- Bluetooth Catégorie 2

Distance de communication maximale

- 10 m sans interférence

## Réseau

Fonction PC Client

AirPlay pris en charge

Radio Internet

Fonction Wi-Fi

- Compatible WPS par méthodes PIN et à touches
- Possibilité de partage avec des dispositifs iOS à l'aide d'une connexion sans fil
- Méthode de sécurité disponible : WEP, WPA2-PSK (AES), Mode Mixé, aucune
- Normes LAN sans fil : IEEE 802.11 a/b/g/n/ac\*
  - \* Bande passante de canal de 20 MHz uniquement

## Formats de décodage compatibles

Format de décodage

- Dolby TrueHD, Dolby Digital Plus
- Dolby Digital
- DTS-HD Master Audio, DTS-HD High Resolution Audio, DTS Express
- DTS, DTS 96/24

Format de décodage postérieur

- Dolby Pro Logic II Music, Dolby Pro Logic II Movie, Dolby Pro Logic II Game
- DTS Neo: 6 Music, DTS Neo: 6 Cinema

## Section audio

Puissance de sortie nominale (deux voies) (20 Hz à 20 kHz, 0,09 % DHT, 6 Ω)	
• Avant G/D	80 W+80 W
Puissance de sortie nominale (une voie) (1 kHz, 0,9 % DHT, 6 Ω)	
• Avant G/D, centre, surround G/D	115 W/voie
Puissance de sortie maximale (une voie) (1 kHz, 10 % DHT, 6 Ω)	
• Avant G/D, centre, surround G/D	135 W/voie
Puissance dynamique (IHF)	
• Avant G/D (6/4/2 Ω)	110/130/160 W
Taux d'amortissement	
• Avant G/D, 20 Hz à 20 kHz, 8 Ω	100 ou plus
Sensibilité et impédance d'entrée	
• AV 2 etc. (1 kHz, 100 W/6 Ω)	200 mV/47 kΩ
Signal d'entrée maximum	
• AV 2 etc. (1 kHz, 0,5 % THD, Effet activé)	2,3 V
Niveau de sortie/Impédance de sortie	
• SUBWOOFER	1 V/1,2 kΩ
Sortie/Impédance nominale à la prise de casque	
• AV 2 etc. (1 kHz, 50 mV, 8 Ω)	100 mV/470 Ω
Réponse en fréquence	
• AV 2 etc. vers Avant (10 Hz à 100 kHz)	+0/-3 dB
Rapport signal/bruit (Réseau IHF-A)	
• AV 2 etc. (DIRECT) (Entrée 1 kΩ ouverte, Sortie enceinte)	110 dB ou plus
Bruit résiduel (Réseau IHF-A)	
• Avant G/D (Sortie enceinte)	150 µV maxi
Séparation entre les voies	
• AV 2 etc. (Entrée 1 kΩ ouverte, 1 kHz/10 kHz)	70 dB/50 dB ou plus
Commande de volume	
• Plage	MUTE, -80 dB à +16,5 dB
• Pas	0,5 dB

## Caractéristiques des graves et des aigus

• Augmentation/Coupure basses	±6 dB/0,5 dB Pas à 50 Hz
• Recoupement de basses	350 Hz
• Augmentation/Coupure aigus	±6 dB/0,5 dB Pas à 20 kHz
• Recoupement d'aigus	3,5 kHz

## Caractéristiques de filtre

(fc=40/60/80/90/100/110/120/160/200 Hz)

• H.P.F. (Avant, Central, Surround)	12 dB/oct.
• L.P.F. (Caisson de graves)	24 dB/oct.

## Section vidéo

### Type de signal vidéo

PAL

### Niveau du signal vidéo

• Composite	1 Vp-p/75 Ω
-------------	-------------

### Niveau d'entrée vidéo maximum

1,5 Vp-p ou plus

### Rapport signal/bruit vidéo

50 dB ou plus

## Section FM

### Gamme de syntonisation

• [Modèle pour l'Asie]	87,5/87,50 MHz à 108,0/108,00 MHz
• [Modèle pour l'Europe]	87,50 MHz à 108,00 MHz
• [Autres modèles]	87,50 MHz à 108,00 MHz

### Seuil de sensation douloureuse à 50 dB (IHF, 1 kHz, 100 % MOD.)

• Mono	3 µV (20,8 dBf)
--------	-----------------

### Rapport signal/bruit (IHF)

• Mono	65 dB
• Stéréo	64 dB

### Distorsion harmonique (IHF, 1 kHz)

• Mono	0,5 %
• Stéréo	0,6 %

---

Entrée d'antenne  
75 Ω asymétrique

---

Poids  
7,8 kg

## Section AM

---

Gamme de syntonisation

- [Modèle pour l'Asie] 530/531 kHz à 1710/1611 kHz
- [Modèle pour l'Europe] 531 kHz à 1611 kHz
- [Autres modèles] 531 kHz à 1611 kHz

## Généralités

---

Alimentation

- [Modèle pour l'Australie] CA 240 V, 50 Hz
- [Modèles pour l'Europe et la Russie] CA 230 V, 50 Hz
- [Modèle pour l'Asie] CA 220 à 240 V, 50/60 Hz

---

Consommation

260 W

---

Consommation en veille

- Contrôle HDMI Désactivé, Attente Inchangé Désactivé 0,1 W
- Contrôle HDMI Activé, Attente Inchangé Auto (aucun signal) 1,0 W
- Contrôle HDMI Activé, Attente Inchangé Activé (aucun signal) 1,0 W
- Contrôle HDMI Désactivé, Attente Inchangé Désactivé, Veille du réseau Activé
  - Câblé 1,3 W
  - Sans fil 1,4 W
- Contrôle HDMI Activé, Attente Inchangé Activé, Veille du réseau Activé
  - Câblé 2,1 W
  - Sans fil 2,2 W
- Contrôle HDMI Désactivé, Attente Inchangé Désactivé, Veille Bluetooth Activé 1,4 W
- Contrôle HDMI Activé, Attente Inchangé Activé, Veille Bluetooth Activé 2,0 W

---

Dimensions (L x H x P)

435 x 161 x 327 mm

---

Dimensions de référence (avec antenne sans fil verticale)

\* Pieds et embouts inclus

435 x 225,5 x 327 mm

\* Le contenu de ce mode d'emploi s'applique aux dernières caractéristiques techniques connues à la date de publication du manuel. Pour obtenir la version la plus récente du manuel, accédez au site Web de Yamaha puis téléchargez le fichier du manuel concerné.

## Réglages par défaut

### Réglages par défaut du menu d'option

Les réglages par défaut du menu « Option » sont les suivants.

Graves/Aigus	Aigu, Grave Dérivation (0,0 dB)
* Lorsque « Aigu » et « Grave » sont tous deux à 0,0 dB, « Dérivation » apparaît.	
DSP/Surround	
• Niveau DSP	0 dB
• Adaptive DRC	Désactivé
• Enhancer	
– TUNER, (sources réseau), AirPlay, SERVER, NET RADIO, Bluetooth, USB	Activé
– Autres	Désactivé
Réglage volume	
• Réglage entrée	0,0 dB
• Réglage subwoofer	0,0 dB
• Réglage ZoneB	0,0 dB
Synchro	Activé
Sortie vidéo	Désactivé
Mode FM	Stéréo
Aléatoire	Désactivé
Répéter	Désactivé
Verrouillage volume	Limité

### Réglages par défaut du menu de configuration

Les réglages par défaut du menu « Réglage » sont les suivants.

#### Enceinte

Configuration	
• Affect. amp puiss.	Surround
• Subwoofer	Utiliser
• Avant	Petite
• Centre	Petite
• Surround	Petite
• Coupure	80 Hz
• Phase SWFR	Normal
• Extra graves	Désactivé
• Virtual CINEMA FRONT	Désactivé

Distance 3,00 m (10,0 ft)

Niveau 0,0 dB

Égaliseur Désactivé

Signal test Désactivé

#### HDMI

Contrôle HDMI Désactivé

Sortie Audio Désactivé

Attente Inchangé Désactivé

Upscaling 4K Désactivé

Version HDCP

• HDMI 1-4 Auto

Entrée audio TV AUDIO1

Synch. en veille Auto

ARC Activé

SCÈNE

• BD / DVD, TV Activé

• NET, RADIO Désactivé

#### Son

Paramètre DSP

• Panorama Désactivé

• Ampleur centrale 3

• Dimension 0

• Image centrale 0,3

• Monaural Mix Désactivé

Synchro

• Sélection Auto

(Ce réglage est efficace lorsqu'un téléviseur prenant en charge une fonction Synchronisation Lèvres automatique est raccordé à l'unité via HDMI.)

• Réglage 0 ms

Dialogue

• Niveau dialogues 0

Volume

• Échelle dB

• Dynamique Max

• Volume maximum +16,5 dB

• Volume initial Désactivé

• Volume ZoneB Sync

#### ECO

Veille Automatique

• Modèles pour l'Europe et la Russie 20 minutes

• Autres modèles Désactivé



Mode ECO	Désactivé
----------	-----------

## Fonction

Renommer entrée

- |            |        |
|------------|--------|
| • HDMI 1-4 | Auto   |
| • Autres   | Manuel |

(Pour AUX, AUDIO3, TUNER, MusicCast Link, SERVER, NET RADIO, USB uniquement « Manuel » est sélectionnable.)

Ignorer entrée	Désactivé
----------------	-----------

Éclairage	0
-----------	---

Protect. mém.	Désactivé
---------------	-----------

Clé couleur dist.	Par défaut
-------------------	------------

## Réseau

Information	-
-------------	---

Connexion réseau	Câblé
------------------	-------

Adresse IP

- |        |        |
|--------|--------|
| • DHCP | Activé |
|--------|--------|

Filtre adresse MAC	Désactivé
--------------------	-----------

Contrôle DMC	Valider
--------------	---------

Veille du réseau	Auto
------------------	------

Nom du réseau	-
---------------	---

Verr. alim. MusicCast Link	Désactivé
----------------------------	-----------

Mise à jour réseau	-
--------------------	---

## Bluetooth

Bluetooth	Activé
-----------	--------

Réception audio

- |                    |        |
|--------------------|--------|
| • Déconnexion      | -      |
| • Veille Bluetooth | Activé |

## Langue

English
---------

## Réglages par défaut du menu ADVANCED SETUP

Les réglages par défaut du menu « ADVANCED SETUP » sont les suivants.

REMOTE ID	ID1
TU (Modèle pour l'Asie uniquement)	FM50/AM9
TV FORMAT	PAL
4K MODE	MODE 1
BKUP/RSTR	BKUP
INIT	CANCEL
UPDATE	USB
VERSION	-

Yamaha Global Site  
<https://www.yamaha.com/>

Yamaha Downloads  
<http://download.yamaha.com/>

Manual Development Group  
© 2018 Yamaha Corporation

Published 03/2018 NV-A0

AV17-0126



BGEFS

# AV Receiver Ampli-Tuner Audio-Vidéo AV Ресивер

RX-V485/RX-D485/HTR-4072



- EN** Quick Start Guide
- FR** Guide de démarrage rapide
- ES** Guía de inicio rápida
- PT** Guia de Iniciação Rápida
- RU** Краткое руководство по началу работы



RX-V485/RX-D485



HTR-4072



Precautions .....	2
Preparations .....	7
Playback.....	18

**English**

Précautions d'usage .....	27
Préparations .....	32
Lecture .....	43

**Français**

Precauciones .....	52
Preparación .....	57
Reproducción .....	68

**Español**

Precauções .....	77
Preparativos .....	82
Reprodução.....	93

**Português**

Меры предосторожности .....	102
Подготовка .....	107
Воспроизведение .....	118

**Русский**

# PRÉCAUTIONS D'USAGE

## LISEZ ATTENTIVEMENT AVANT DE PROCÉDER À TOUTE UTILISATION. VEILLEZ À SUIVRE CES INSTRUCTIONS.

Les mises en garde énumérées ci-dessous sont destinées à prévenir les risques pour l'utilisateur et les tiers, à éviter les dommages matériels et à aider l'utilisateur à se servir de l'appareil correctement et en toute sécurité. Assurez-vous de suivre ces instructions.

Après avoir consulté ce manuel, conservez-le dans un endroit sûr de façon à pouvoir vous y reporter facilement.

- Veillez à faire inspecter ou réparer l'appareil par le revendeur auprès duquel vous l'avez acheté ou par un technicien Yamaha qualifié.
- Yamaha ne peut être tenu responsable des dommages corporels et matériels causés par une mauvaise manipulation de l'instrument ou par des modifications apportées à l'appareil, ou de la perte ou destruction de données.
- Ce produit est conçu pour un usage courant dans les résidences standard. Ne l'utilisez pas pour des applications nécessitant une haute fiabilité, telles que la gestion des gestes essentiels à la vie, des soins de santé ou des biens de grande valeur.



## AVERTISSEMENT

Ce contenu indique « un risque de blessures graves ou de mort ».

### Alimentation/cordon d'alimentation

- Ne faites rien qui pourrait endommager le cordon d'alimentation.
  - Ne le placez pas à proximité d'un radiateur.
  - Évitez de le plier excessivement ou de le modifier.
  - Évitez de l'érafler.
  - Ne placez pas dessus d'objets lourds.

L'utilisation du cordon d'alimentation/adaptateur en ayant le conducteur du cordon exposé pourrait provoquer des chocs électriques ou un incendie.

- En cas de risque d'impact de foudre à proximité de l'appareil, évitez de toucher la fiche d'alimentation. Le non-respect de cette consigne peut entraîner des chocs électriques.
- Assurez-vous d'utiliser l'appareil avec la tension d'alimentation appropriée, telle

qu'imprimée sur l'unité. L'absence de raccordement à une prise secteur appropriée pourrait provoquer un incendie, des chocs électriques ou des dysfonctionnements.

- Vérifiez périodiquement l'état de la prise électrique, dépoussiérez-la et nettoyez-la en prenant soin de retirer toutes les impuretés qui pourraient s'y accumuler. Le non-respect de cette consigne peut entraîner un incendie ou des chocs électriques.
- Lors de l'installation de l'appareil, assurez-vous que la prise secteur que vous utilisez est facilement accessible. En cas de problème ou de dysfonctionnement, désactivez immédiatement l'interrupteur d'alimentation et retirez la fiche de la prise secteur. Même lorsque l'interrupteur d'alimentation est en position désactivée, l'appareil n'est pas déconnecté de la source d'électricité tant que le cordon d'alimentation reste branché à la prise murale.
- Si vous entendez le tonnerre gronder ou suspectez l'imminence d'un éclair, mettez immédiatement l'appareil hors tension et débranchez la fiche d'alimentation de la prise secteur. Le non-respect de cette consigne peut entraîner un incendie ou des dysfonctionnements.
- Si vous prévoyez de ne pas utiliser l'appareil pendant une longue période de temps, assurez-vous de retirer la fiche d'alimentation de la prise secteur. Le non-respect de cette consigne peut entraîner un incendie ou des dysfonctionnements.

### Démontage interdit

- Ne tentez pas de démonter ou de modifier l'appareil. Le non-respect de cette procédure risque d'entraîner un incendie, des chocs électriques, des blessures ou des dysfonctionnements. En cas d'anomalie, veillez à faire inspecter ou réparer l'appareil par le revendeur auprès duquel vous l'avez acheté ou par un technicien Yamaha qualifié.

### Avertissement relatif à la présence d'eau

- N'exposez pas l'appareil à la pluie, ne l'utilisez pas près d'une source d'eau ou dans un milieu humide et ne déposez pas dessus des récipients (tels que des vases, des bouteilles ou des verres) contenant des liquides qui risqueraient de s'infiltrer par les ouvertures ou de dégouliner. Toute infiltration de liquide tel que de l'eau à l'intérieur de l'appareil risque de provoquer un incendie, des chocs électriques ou des dysfonctionnements. Si un liquide, tel que de l'eau, pénètre à l'intérieur de l'appareil, mettez immédiatement ce dernier hors tension et débranchez le cordon d'alimentation de la prise secteur. Faites ensuite inspecter l'appareil par le revendeur auprès duquel vous l'avez acheté ou par un technicien Yamaha qualifié.
- N'essayez jamais de retirer ou d'insérer une fiche électrique avec les mains mouillées. Ne manipulez pas l'appareil en ayant les mains mouillées. Le non-respect de cette procédure risque d'entraîner des chocs électriques ou des dysfonctionnements.

### Prévention contre les incendies

- Ne placez pas d'objets brûlants ou de flammes nues à proximité de l'appareil, au risque de provoquer un incendie.

### Entretien et maintenance

- N'utilisez pas d'aérosols ou de produits chimiques de type aérosol contenant du gaz combustible pour le nettoyage ou la lubrification. Le gaz combustible restera à l'intérieur de l'appareil, ce qui peut provoquer une explosion ou un incendie.

### Utilisation des piles

- Ne démontez pas la pile. Tout contact du contenu des piles avec les mains ou les yeux peut

entraîner la cécité ou provoquer des brûlures chimiques.

- Ne jetez pas les piles au feu. Cela pourrait causer l'explosion des piles et provoquer un incendie ou des blessures.
- Évitez d'exposer les piles à une source de chaleur excessive, telle que les rayons directs du soleil ou du feu. Les piles pourraient exploser et provoquer un incendie ou des blessures.
- Ne tentez pas de recharger une pile non rechargeable. La charge risque de provoquer une explosion ou une fuite de la pile, ce qui pourrait causer la cécité, des brûlures chimiques ou des blessures.
- En cas de fuite du liquide des piles, évitez tout contact avec ce liquide. En cas de contact avec les yeux, la bouche ou la peau, rincez-vous immédiatement à l'eau claire et consultez un médecin. Le liquide présent dans les piles est corrosif et peut provoquer la cécité ou des brûlures chimiques.

## Appareil sans fil

- N'utilisez pas cet appareil à proximité d'appareils médicaux ou au sein d'installations médicales. Les ondes radio transmises par l'appareil peuvent affecter les appareils électro-médicaux.
- N'utilisez pas cet appareil à moins de 15 cm des personnes disposant d'un stimulateur cardiaque ou d'un défibrillateur. Les ondes radio émanant de cet appareil peuvent affecter le fonctionnement des équipements électro-médicaux tels que les stimulateurs cardiaques ou les défibrillateurs cardiaques.

## En cas d'anomalie

- Si l'un des problèmes suivants se produit, coupez immédiatement l'alimentation et retirez la fiche d'alimentation. Si l'un des problèmes suivants se produit, coupez immédiatement de tous les amplificateurs et récepteurs.
  - Le cordon/la fiche d'alimentation est endommagé(e).
  - Une odeur inhabituelle ou de la fumée se dégage de l'appareil.
  - Un corps étranger a pénétré à l'intérieur de l'appareil.
  - Une brusque perte de son est survenue durant l'utilisation de l'appareil.
  - L'appareil est fissuré ou endommagé.En continuant d'utiliser l'appareil dans ces conditions, vous risquez de provoquer des chocs électriques, un incendie ou des dysfonctionnements. Faites immédiatement inspecter ou réparer l'appareil par le revendeur auprès duquel vous l'avez acheté ou par un technicien Yamaha qualifié.
- Veillez à ne pas faire tomber l'appareil et à ne pas lui appliquer une pression excessive. Si vous suspectez que l'appareil a pu être endommagé à la suite d'une chute ou d'un impact, coupez immédiatement l'alimentation et retirez la fiche de la prise secteur. Le non-respect de cette procédure risque d'entraîner des chocs électriques, un incendie ou des dysfonctionnements. Faites immédiatement inspecter l'appareil par le revendeur auprès duquel vous l'avez acheté ou par un technicien Yamaha qualifié.



## ATTENTION

Ce contenu indique « un risque de blessures ».

## Alimentation/cordon d'alimentation

- N'utilisez pas une prise secteur dans laquelle la fiche d'alimentation ne peut pas s'insérer

fermement. Le non-respect de cette consigne peut entraîner un incendie, des chocs électriques ou des brûlures.

- Veillez à toujours saisir la fiche elle-même, et non le câble, pour la retirer de l'appareil ou de la prise secteur. Si vous tirez sur le cordon, vous risquez de l'endommager et de provoquer des chocs électriques ou un incendie.
- Introduisez complètement la fiche d'alimentation dans la prise secteur. L'utilisation de l'appareil alors que la fiche d'alimentation n'est pas complètement insérée dans la prise peut entraîner une accumulation de poussière sur la fiche et provoquer un incendie ou des brûlures.

## Installation

- Ne placez pas l'appareil dans une position instable afin d'éviter qu'il ne tombe ou se renverse accidentellement et ne provoque des blessures.
- Évitez d'obstruer les orifices de ventilation (fentes de refroidissement) de l'appareil. L'appareil possède des orifices d'aération sur sa face supérieure/latérale/inférieure qui est destinée à le protéger contre l'élévation excessive de sa température interne. Le non-respect de cette consigne risque d'entraîner une rétention de chaleur à l'intérieur de l'appareil, susceptible de provoquer un incendie ou des dysfonctionnements.
- Lors de l'installation de l'appareil :
  - Évitez de couvrir l'appareil avec un tissu.
  - N'installez pas l'appareil sur une moquette ou un tapis.
  - Assurez-vous de disposer l'appareil en orientant sa face supérieure vers le haut ; ne le placez pas sur le côté ou à l'envers.
  - N'utilisez pas l'appareil dans un lieu clos, mal aéré.

Le non-respect de ce qui précède risque d'entraîner une rétention de chaleur à l'intérieur de l'appareil, susceptible de provoquer un incendie ou des dysfonctionnements. Veillez à laisser suffisamment d'espace libre autour de l'appareil : au moins 30 cm à la surface, 20 cm sur les côtés et 20 cm à l'arrière.

- Ne pas installer l'appareil dans des endroits où il pourrait entrer en contact avec des gaz corrosifs ou de l'air à haute teneur en sel. Cela pourrait provoquer des dysfonctionnements.
- Évitez d'être à proximité de l'appareil lors de la survenue d'une catastrophe naturelle telle qu'un tremblement de terre. Compte tenu du risque de renversement ou de chute de l'appareil pouvant entraîner des blessures, pensez à vous éloigner rapidement de l'appareil et à vous réfugier dans un lieu sûr.
- Avant de déplacer l'appareil, veillez à désactiver l'interrupteur d'alimentation et à déconnecter tous les câbles de connexion. Le non-respect de cette consigne peut entraîner l'endommagement des câbles ou provoquer le trébuchement et la chute de l'utilisateur, s'il s'agit de vous-même ou d'autres personnes.
- Pour une installation correcte de l'antenne extérieure, veillez à demander au revendeur auprès duquel vous avez acheté l'appareil ou à un technicien qualifié. Le non-respect de cette consigne risque d'entraîner la chute de l'installation et d'entraîner des blessures. L'installation nécessite des compétences spéciales et de l'expérience.

## Perte de capacités auditives

- N'utilisez pas l'appareil/les haut-parleurs de manière prolongée à un niveau sonore trop élevé ou inconfortable pour l'oreille, au risque d'endommager irrémédiablement votre ouïe. Si vous constatez une baisse d'acuité auditive ou que vous entendez des sifflements, consultez un médecin.
- Avant de raccorder l'appareil à d'autres dispositifs, mettez toutes les unités concernées hors tension. Et, avant de mettre tous les appareils sous/hors tension, vérifiez que tous les

niveaux de volume sont réglés sur la position minimale. Le non-respect de ces mesures peut provoquer une perte d'acuité auditive, entraîner un risque d'électrocution ou endommager l'équipement.

- Lorsque vous mettez le système audio sous tension, allumez toujours l'amplificateur ou le récepteur en DERNIER pour éviter d'endommager votre ouïe et les haut-parleurs. Lors de la mise hors tension, vous devez éteindre l'amplificateur ou le récepteur en PREMIER pour la même raison. Le non-respect des consignes précédentes risque d'entraîner une déficience auditive ou d'endommager le casque.

## Entretien

---

- Retirez la fiche d'alimentation de la prise secteur avant de procéder au nettoyage de l'appareil. Le non-respect de cette consigne peut entraîner des chocs électriques.

## Précautions d'utilisation

---



- Ne touchez pas la surface avec cette étiquette. Cela pourrait provoquer des brûlures. L'étiquette sur l'appareil indique que la surface sur laquelle l'étiquette est attachée peut devenir chaude pendant le fonctionnement.
- N'introduisez pas vos mains ou vos doigts à l'intérieur des orifices de ventilation de l'appareil. Le non-respect de cette consigne peut provoquer des blessures.
- N'insérez pas de corps étranger, tel que du métal ou du papier, à l'intérieur des trous de ventilation de l'appareil. Le non-respect de cette procédure risque d'entraîner un incendie, des chocs électriques ou des dysfonctionnements. En cas de pénétration de corps étrangers à l'intérieur de l'appareil, coupez immédiatement l'alimentation et retirez la fiche d'alimentation de la prise secteur et faites inspecter l'appareil par le revendeur auprès duquel vous l'avez acheté ou par un technicien Yamaha qualifié.
- Évitez de faire ce qui suit :
  - Ne placez pas d'objets lourds sur le produit.
  - Ne disposez pas le produit en pile.
  - N'appliquez pas de force excessive sur les touches, les commutateurs, les bornes d'entrée/sortie, etc.
- Évitez de débrancher les câbles connectés afin de ne pas causer de blessures ou de dommages matériels qui pourraient résulter de la chute de l'appareil.

## Utilisation des piles

---

- Remplacez toujours toutes les piles en même temps. N'utilisez pas à la fois des piles neuves avec des piles usagées. L'utilisation de piles neuves avec des piles usagées pourrait provoquer un incendie, des brûlures ou une inflammation due à des fuites de liquides.
- N'utilisez pas de piles autres que les piles spécifiées. La fuite du liquide des piles pourrait provoquer un incendie, des brûlures ou l'apparition de flammes.
- Ne mélangez pas les types de batteries, comme les piles alcalines avec des piles au manganèse ou des batteries de différents fabricants, ou différents types de piles du même fabricant, car cela peut provoquer un incendie, des brûlures ou une inflammation due à des fuites de liquides.
- Gardez les piles hors de portée des enfants. Un enfant pourrait accidentellement avaler une batterie. Le non-respect de cette consigne peut également provoquer une inflammation due aux fuites de liquide de la batterie.
- Ne conservez pas les piles dans une poche ou un sac contenant des pièces en métal et évitez de transporter ou de stocker des piles avec des éléments métalliques. Cela pourrait

court-circuiter les piles, les faire exploser ou déverser leur liquide et provoquer un incendie ou des blessures.

- Veillez à respecter la polarité (+/-) lors de la mise en place des piles. Le non-respect de ces instructions risque de provoquer un incendie, des brûlures ou l'apparition de flammes en raison d'une fuite du liquide des piles.
- Lorsque les piles sont déchargées ou que vous n'utilisez pas l'appareil pendant une longue période, retirez les piles de la télécommande pour éviter toute fuite du liquide des piles.
- Avant de procéder au stockage ou à la mise au rebut des piles, veillez à isoler la zone des bornes en appliquant dessus un ruban adhésif ou tout autre type de protection. Si vous mélangez les piles à d'autres piles ou à des objets métalliques, vous risquez de provoquer un incendie, des brûlures ou l'apparition de flammes dues à la fuite du liquide des piles.

## Avis

---

**Indique les points que vous devez respecter afin d'éviter toute défaillance, dommage ou dysfonctionnement du produit et toute perte de données.**

### Alimentation/cordon d'alimentation

---

- Si vous prévoyez de ne pas utiliser l'appareil pendant une longue période de temps, assurez-vous de retirer le cordon d'alimentation de la prise secteur. Même si l'interrupteur (veille/alimentation) a été éteint (l'écran est éteint), un courant de faible intensité continue de circuler dans l'appareil.

### Installation

---

- N'utilisez pas l'appareil à proximité d'autres équipements électroniques, tels qu'un téléviseur, une radio ou un téléphone mobile. Si vous ne respectez pas cette consigne, l'appareil, le téléviseur ou la radio risquent de provoquer des interférences.
- N'utilisez pas l'appareil dans un emplacement exposé à la lumière directe du soleil, à une température très élevée (à proximité d'un appareil de chauffage) ou très basse, à un dépôt de poussière excessif ou à de fortes vibrations. Le non-respect de cette consigne peut entraîner la déformation du panneau de l'appareil, le dysfonctionnement de ses composants internes ou l'instabilité de ses opérations.
- Installez l'appareil aussi loin que possible de tout autre équipement électronique. Les signaux numériques de cet appareil peuvent interférer avec d'autres équipements électroniques.
- Si vous utilisez un réseau sans fil, évitez d'installer cet appareil à proximité de parois métalliques ou de bureaux en métal, de fours à micro-ondes ou d'autres dispositifs de réseau sans fil. Les obstructions pourraient raccourcir la distance de transmission.

### Connexions

---

- En cas de connexion d'unités externes, assurez-vous de lire attentivement le mode d'emploi de l'appareil concerné et reliez-le conformément aux instructions fournies. La non conformité aux instructions de manipulation peut provoquer le dysfonctionnement de l'appareil.
- Ne connectez pas l'appareil à des unités industrielles.

Les normes des interfaces audio numériques varient selon les catégories d'usages (grand public ou industriels). Cet appareil a été conçu pour une connexion à une interface audio numérique destinée aux consommateurs. Toute connexion à une interface audio numérique à usage industriel risque non seulement de provoquer le dysfonctionnement de l'appareil mais peut aussi endommager les haut-parleurs.

## Manipulation

- Ne placez pas de produits en vinyle, en plastique ou en caoutchouc sur l'appareil. Le non-respect de cette consigne peut provoquer une décoloration ou une déformation du panneau de cet appareil.
- Si la température ambiante change radicalement (comme pendant le transport de l'appareil ou dans des conditions de surchauffe ou de refroidissement rapides) et que de la condensation se forme dans l'appareil, laissez-le hors tension pendant plusieurs heures jusqu'à ce qu'il soit complètement sec avant de le réutiliser. L'utilisation de l'appareil en cas de formation de condensation peut entraîner son dysfonctionnement.

## Entretien

- Utilisez un chiffon doux et sec pour le nettoyage de l'appareil. L'utilisation de produits chimiques tels que de la benzène ou du diluant, de produits d'entretien ou de chiffons de lavage chimique peut causer la décoloration ou la déformation de l'appareil.

## Piles

- Veuillez à mettre au rebut les piles usagées selon la réglementation locale en vigueur.

# Informations

## À propos du contenu de ce manuel

- Les illustrations et les captures d'écran figurant dans ce manuel servent uniquement à expliciter les instructions.
- Les noms de société et les noms de produit mentionnés dans ce manuel sont des marques commerciales ou des marques déposées de leurs sociétés respectives.
- Le logiciel peut être révisé et mis à jour sans préavis.

## Fonctions de communication sans fil [Modèles pour le Royaume-Uni et l'Europe]

### Bluetooth

Fréquence radio (fréquence opérationnelle) : 2402 MHz à 2480 MHz

Puissance de sortie maximale (PIRE) : 7,27 dBm

### Wi-Fi (2,4 GHz)

Fréquence radio (fréquence opérationnelle) : 2412 MHz à 2472 MHz

Puissance de sortie maximale (PIRE) : 19,98 dBm

### Wi-Fi (5 GHz)

Fréquence radio (fréquence opérationnelle), puissance de sortie maximale (PIRE) :

5170 à 5250 MHz, 22,30 dBm

5250 à 5330 MHz, 22,27 dBm

5490 à 5710 MHz, 24,56 dBm

5735 à 5835 MHz, 13,96 dBm

- Les appareils sans fil transmettant sur une bande de fréquence de 5 GHz ne peuvent être utilisés qu'à l'intérieur. L'utilisation de tels appareils à l'extérieur est interdite par la loi.

### Informations concernant la collecte et le traitement des piles usagées et des déchets d'équipements électriques et électroniques



Les symboles sur les produits, l'emballage et/ou les documents joints signifient que les produits électriques ou électroniques usagés ainsi que les piles usagées ne doivent pas être mélangés avec les déchets domestiques habituels.

Pour un traitement, une récupération et un recyclage appropriés des déchets d'équipements électriques et électroniques et des piles usagées, veuillez les déposer aux points de collecte prévus à cet effet, conformément à la réglementation nationale.



En vous débarrassant correctement des déchets d'équipements électriques et électroniques et des piles usagées, vous contribuerez à la sauvegarde de précieuses ressources et à la prévention de potentiels effets négatifs sur la santé humaine qui pourraient advenir lors d'un traitement inapproprié des déchets.



Pour plus d'informations à propos de la collecte et du recyclage des déchets d'équipements électriques et électroniques et des piles usagées, veuillez contacter votre municipalité, votre service de traitement des déchets ou le point de vente où vous avez acheté les produits.

**Pb**

#### Pour les professionnels dans l'Union européenne :

Si vous souhaitez vous débarrasser des déchets d'équipements électriques et électroniques, veuillez contacter votre vendeur ou fournisseur pour plus d'informations.

#### Informations sur la mise au rebut dans d'autres pays en dehors de l'Union européenne :

Ces symboles sont seulement valables dans l'Union européenne. Si vous souhaitez vous débarrasser de déchets d'équipements électriques et électroniques ou de piles usagées, veuillez contacter les autorités locales ou votre fournisseur et demander la méthode de traitement appropriée.

#### Note pour le symbole « pile » (deux exemples de symbole ci-dessous) :

Ce symbole peut être utilisé en combinaison avec un symbole chimique. Dans ce cas, il respecte les exigences établies par la directive européenne relative aux piles pour le produit chimique en question.

(weee\_battery\_eu\_fr\_02)

# Introduction

- Cet appareil est un produit pour écouter de la musique et regarder des vidéos à domicile.
- Ce document décrit la configuration de base du système d'enceinte et la configuration de l'appareil, suivies d'instructions étape par étape. Les opérations de base, comme la lecture de disques Blu-Ray, de DVD et de contenu radio, sont également expliquées.

L'appareil est pourvu d'autres fonctions non décrites dans ce document. Pour en savoir plus sur ce produit, reportez-vous au Mode d'emploi sur le site Web de Yamaha.

Suivez l'une des méthodes décrites ci-dessous pour voir le Mode d'emploi le plus récent.

## Au format HTML

- Scannez le code QR qui se trouve sur la couverture de ce document.
- Consultez le site Web suivant.

**RX-V485/RX-D485**

<http://avpro.global.yamaha.com/manual/avr/rxv485/>

**HTR-4072**

<http://avpro.global.yamaha.com/manual/avr/htr4072/>

## Au format PDF

- Consultez le site Web suivant.

<http://download.yamaha.com/>

## [Pour les clients aux États-Unis uniquement]

Visitez le site Web suivant pour des informations supplémentaires, des FAQ, des téléchargements tels que « Mode d'emploi » et des mises à jour de produits.

<http://usa.yamaha.com/support/>

Les marques et noms de marques utilisés dans ce document sont ceux de leurs propriétaires respectifs. Consultez le Mode d'emploi pour plus d'informations.

## Description

L'unité est également capable des points suivants, qui ne sont pas décrits dans ce document. Consultez le Mode d'emploi pour tirer le meilleur parti de votre appareil.

- **Lecture de fichiers musicaux stockés sur un serveur média (ordinateur ou NAS)**
- **Lecture de musique iTunes ou de musique iPhone/iPad/iPod touch sur un réseau (AirPlay)**
- **Lecture de musique dans plusieurs pièces (fonction Zone)**
- **Configuration des réglages du système (menu ADVANCED SETUP)**

Pour plus d'informations, reportez-vous à « Fonctions de l'unité » dans le Mode d'emploi.



### AV SETUP GUIDE

AV SETUP GUIDE est une application qui vous guide à travers le processus de connexion d'un téléviseur ou d'un appareil de lecture, comme un lecteur BD/DVD ou CD, et des enceintes à l'amplificateur audio-vidéo. Recherchez « AV SETUP GUIDE » sur l'App Store ou Google Play pour en savoir plus.



# 1 Préparatifs

## Vérification du contenu de l'emballage

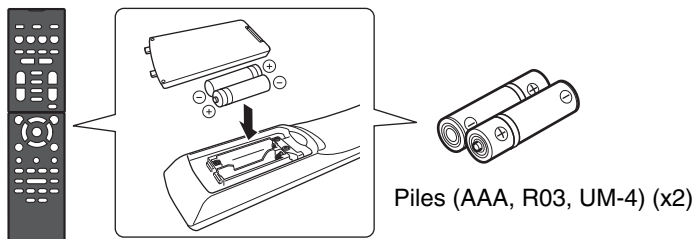

Télécommande

Piles (AAA, R03, UM-4) (x2)



Antenne FM (RX-V485/HTR-4072)

L'élément fourni dépend de la région d'achat.

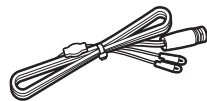

Antenne DAB/FM (RX-D485)



Antenne AM (RX-V485/HTR-4072)

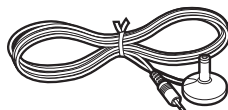

Microphone YPAO

Guide de démarrage rapide (ce livret)

## Préparation des câbles

Les câbles suivants (non fournis) sont nécessaires pour réaliser le système décrit dans ce document.

- Câbles d'enceinte (en fonction du nombre d'enceintes)
- Câble de broche audio (x1)
- Câbles HDMI (x3)
- Câble réseau (x1) (pour la connexion à un routeur via un câble réseau)

# 2

## Raccordement des enceintes ou du caisson de graves

### Positionnement des enceintes

Positionnez les enceintes en vous servant du schéma comme référence.

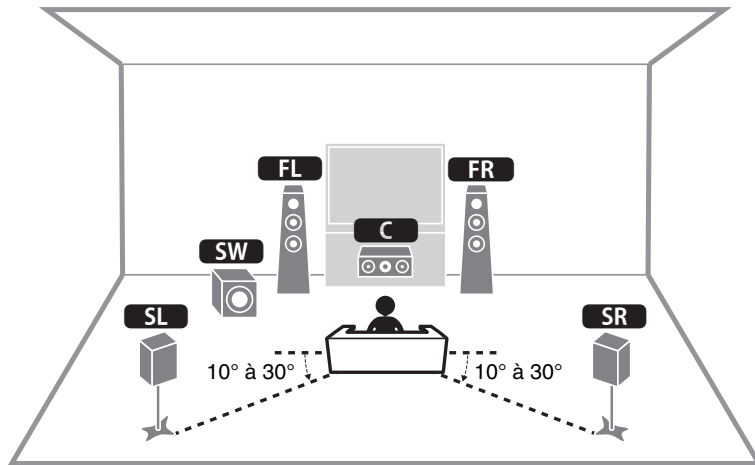

- FL** / **FR** Enceinte avant (G/D)
- C** Enceinte centrale
- SL** / **SR** Enceinte d'ambiance (G/D)
- SW** Caisson de graves

### Lors du raccordement d'enceintes 6 ohms (modèles pour les États-Unis et le Canada uniquement)

Réglez l'impédance des enceintes de l'appareil sur « 6 Ω MIN ». Pour plus de détails, voir « Réglage de l'impédance des enceintes » sous « Raccordement des enceintes » dans le Mode d'emploi.

### Précautions relatives au raccordement des câbles d'enceinte

- Assurez-vous que l'appareil et le caisson de graves sont hors tension.
- Préparez les câbles d'enceinte loin de l'appareil pour éviter de lâcher par inadvertance les torons de câble à l'intérieur de l'appareil ce qui pourrait provoquer un court-circuit ou un dysfonctionnement de l'appareil.
- Un branchement incorrect des câbles d'enceinte pourrait provoquer un court-circuit, entraînant des dommages ou un dysfonctionnement de l'appareil ou des enceintes.
  - Retirez délicatement environ 10 mm d'isolant des extrémités des câbles pour la connexion aux enceintes, et torsadez ensemble les fils dénudés de chaque câble d'enceinte solidement.
  - Ne laissez pas les fils dénudés de câbles d'enceinte séparés entrer en contact les uns avec les autres.
  - Ne laissez pas les fils dénudés des câbles d'enceinte entrer en contact avec les pièces métalliques sur l'appareil (face arrière et vis).

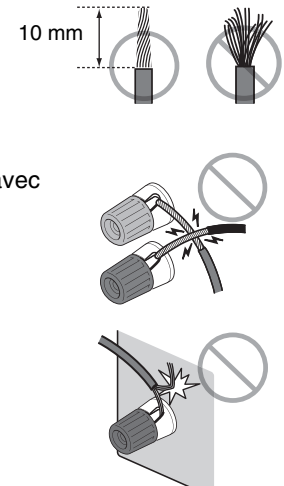

Si « Check SP Wires » apparaît sur l'afficheur de la face avant à la mise sous tension de l'appareil, éteignez-la, puis assurez-vous que les câbles d'enceinte n'ont pas provoqué un court-circuit.

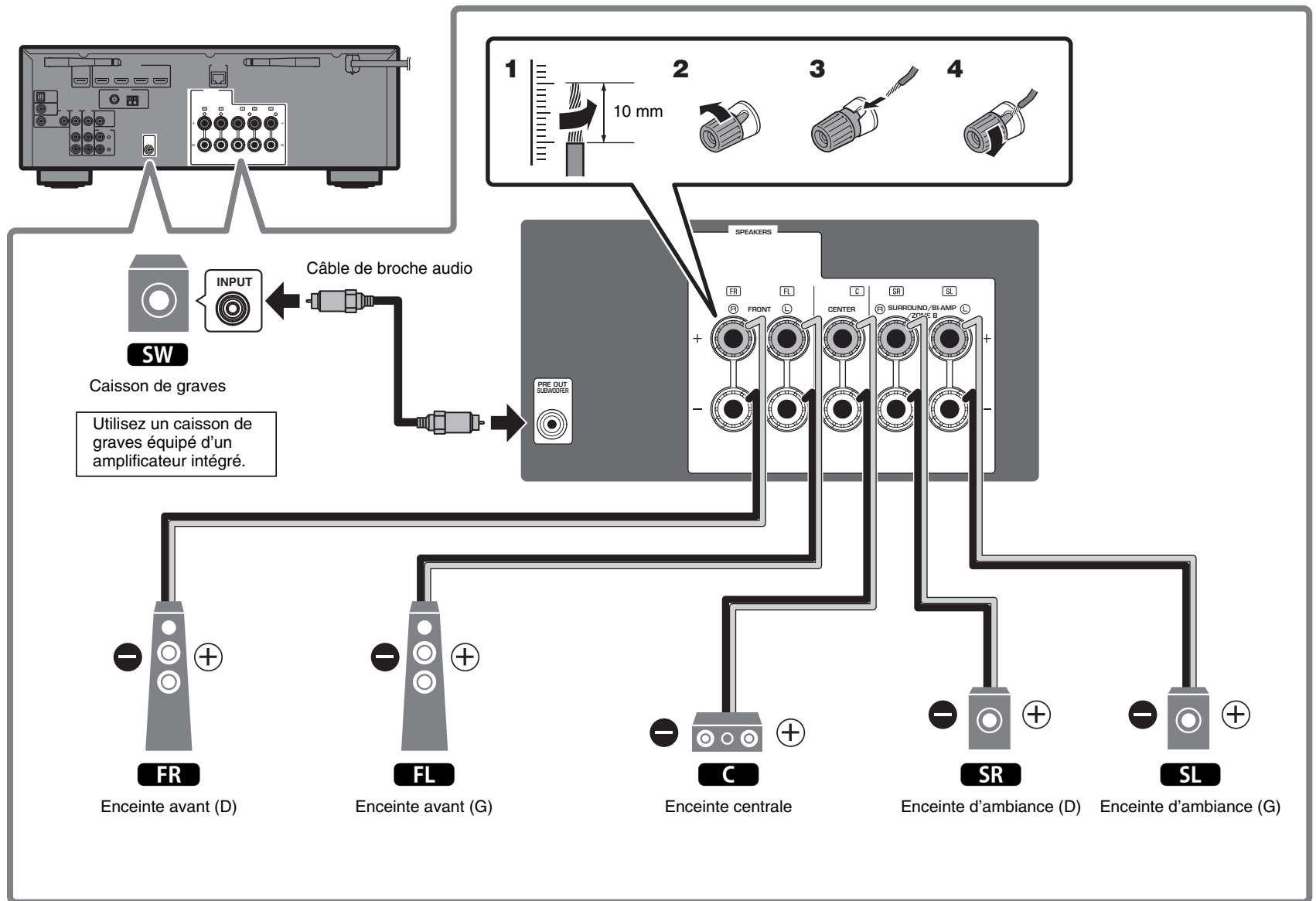

# 3

## Raccordement des appareils externes

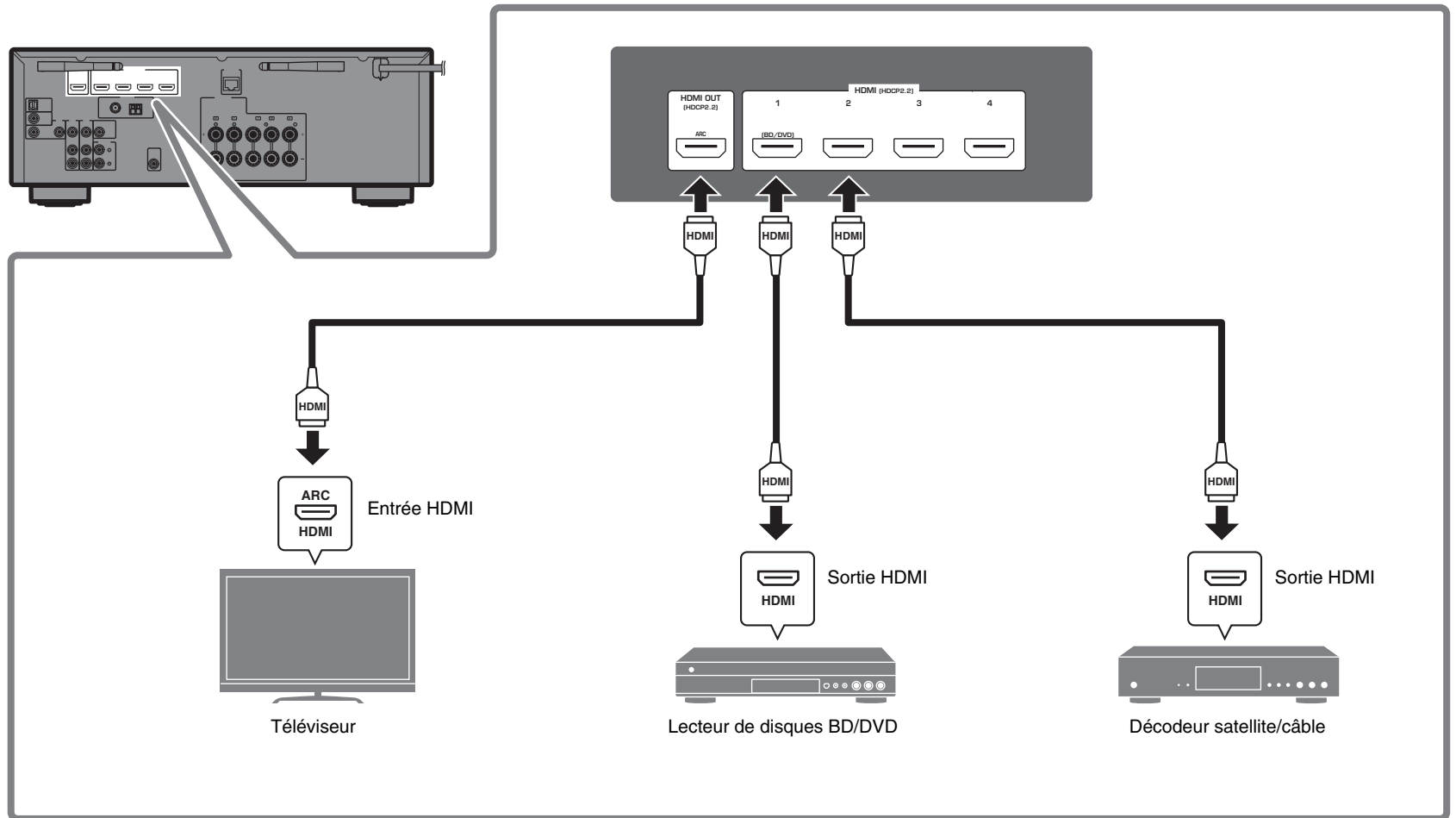

# 4

## Raccordement des antennes radio

### Antennes FM/AM (RX-V485/HTR-4072)

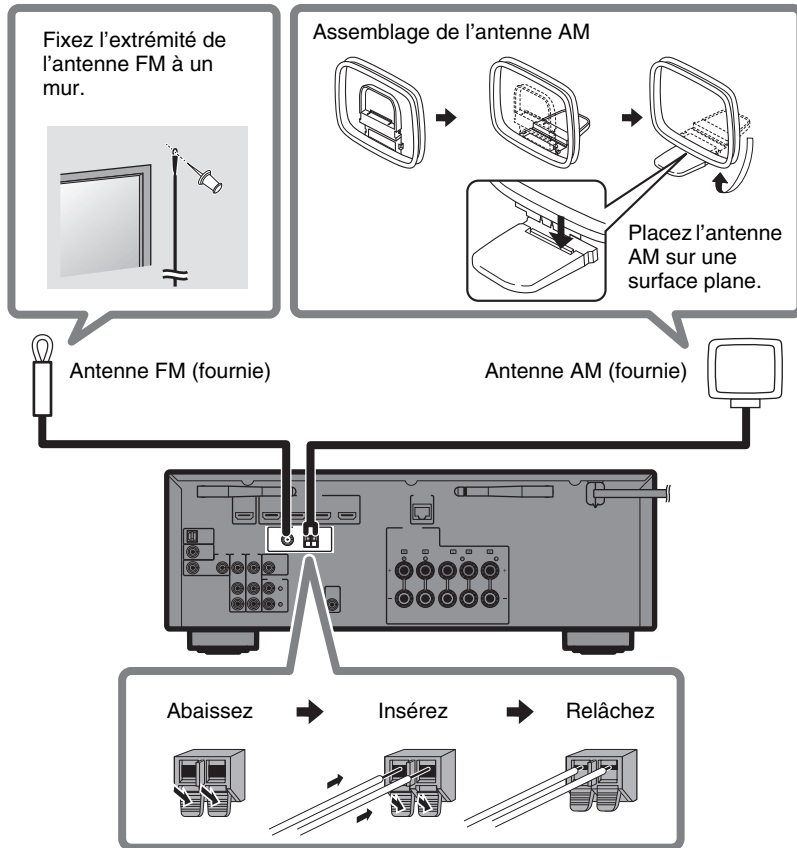

### Antennes DAB/FM (RX-D485)

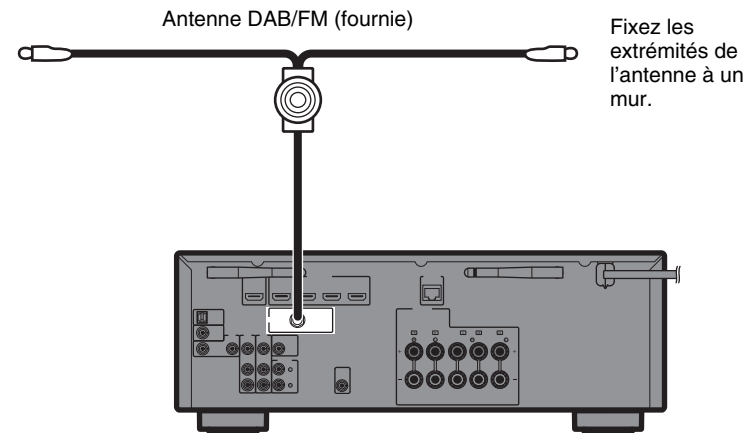

# 5

## Préparation d'une connexion réseau

Préparez une connexion réseau câblée ou sans fil selon votre environnement réseau.

### Remarque

L'antenne sans fil doit être relevée si l'appareil est connecté à un dispositif Bluetooth.

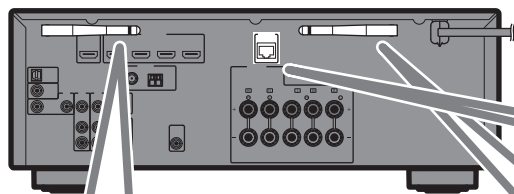

### Connexion réseau sans fil

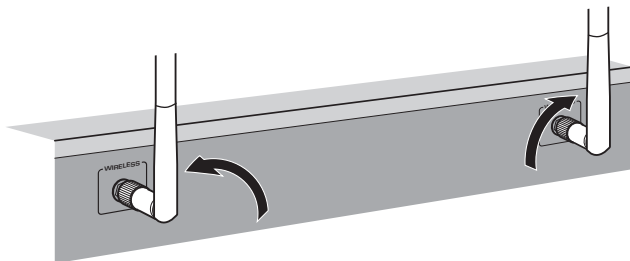

Relevez l'antenne sans fil de sorte qu'elle soit droite.  
(La marche à suivre pour connecter l'appareil à un routeur sans fil est décrite à l'étape 8.)

### Avis

N'exercez pas une force excessive sur l'antenne, sous peine de l'endommager.

### Connexion réseau câblée

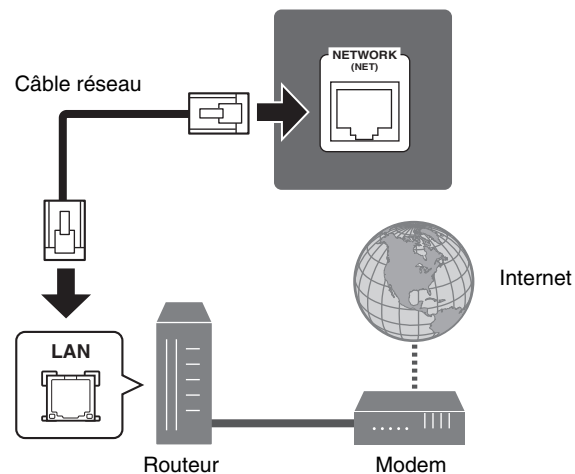

# 6

## Raccordement du câble d'alimentation à une prise secteur et mise sous tension de l'appareil



### Avertissement

Avant de raccorder le câble d'alimentation (Modèles pour Taïwan, le Brésil, l'Amérique centrale, et l'Amérique du Sud uniquement)

Sélectionnez la position de permutation du commutateur VOLTAGE SELECTOR en fonction de la tension locale.

Les tensions sont 110–120/220–240 Vca, 50/60 Hz.

### 1 Branchez le câble d'alimentation dans une prise secteur.

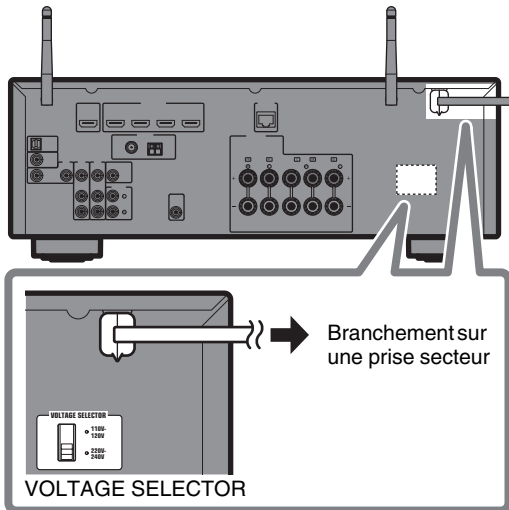

### 2 Appuyez sur (alimentation de l'ampli-tuner) pour mettre l'appareil sous tension.

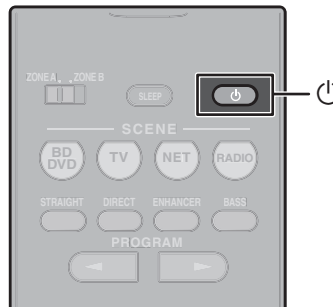

### 3 Mettez le téléviseur sous tension et changez la source d'entrée afin d'afficher l'image à partir de l'appareil (prise HDMI OUT).

L'écran de configuration du réseau illustré ci-dessous s'affiche sur le téléviseur lors de la première mise sous tension de l'appareil après l'achat. L'affichage de l'écran peut prendre plusieurs dizaines de secondes (WAC: Wireless Accessory Configuration).

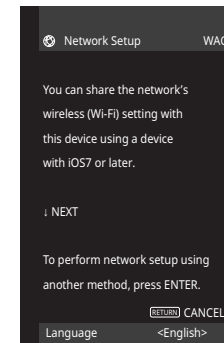

Reportez-vous à « Configuration d'une connexion sans fil au moyen d'un dispositif iOS » sous « Raccordement à un réseau sans fil » dans le Mode d'emploi lorsque vous utilisez cette fonction pour connecter l'appareil à un réseau. Ce document explique la connexion sans fil à l'aide de l'application Music Cast CONTROLLER installée sur votre appareil mobile. Suivez la procédure décrite sous « 8 Réglage de MusicCast » (p. 41).

### Remarque

Cet écran ne sera pas affiché si l'appareil est connecté à un routeur via sa prise NETWORK (connexion câblée).

# 7

## Optimisation automatique des réglages d'enceintes (YPAO)

La fonction Yamaha Parametric room Acoustic Optimizer (YPAO) permet de détecter les raccordements des enceintes et de mesurer la distance entre ces dernières et la position d'écoute. Elle optimise ensuite automatiquement les réglages d'enceintes tels que les paramètres d'équilibre du volume et les paramètres acoustiques qui conviennent à la pièce.

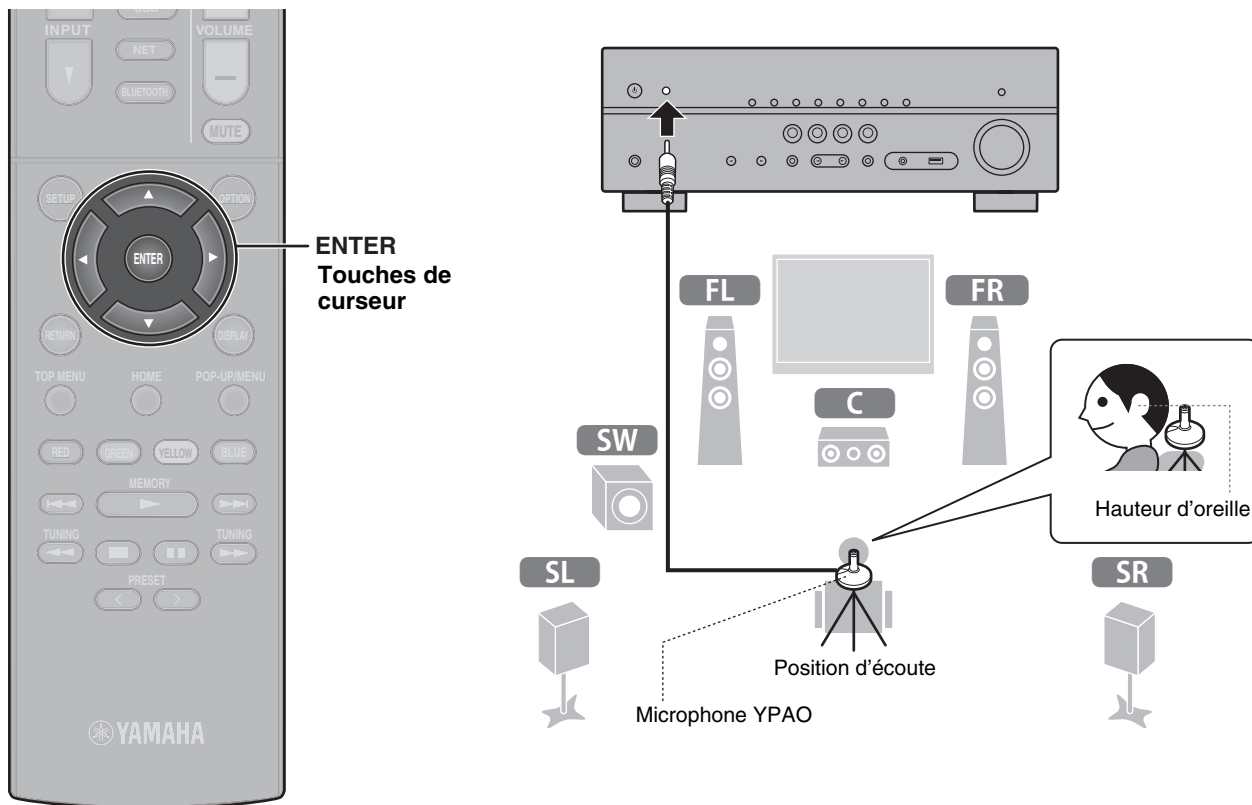

Veillez noter les points suivants concernant la mesure YPAO

- Les signaux tests étant émis à un volume élevé, ils peuvent surprendre ou effrayer les jeunes enfants.
- Le volume du signal test ne peut pas être réglé.
- Faites en sorte que la pièce soit le plus calme possible.
- Restez dans un coin de la pièce derrière la position d'écoute afin de ne pas faire obstacle entre les enceintes et le microphone YPAO.
- Ne raccordez pas d'écouteurs.



## 1 Allumez le caisson de graves et réglez le volume à moitié.

Si la fréquence de coupure est réglable, réglez-la sur le maximum.

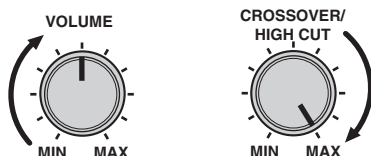

## 2 Placez le microphone YPAO sur la position d'écoute et branchez-le sur la prise YPAO MIC sur la face avant.

L'écran ci-dessous apparaît sur le téléviseur.

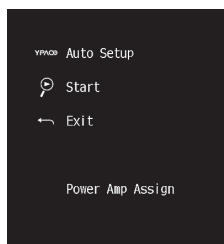

### Remarque

Placez le microphone YPAO à votre position d'écoute (à hauteur d'oreilles). Nous conseillons l'utilisation d'un trépied comme support de microphone. Lorsque vous utilisez un trépied, utilisez les vis de ce dernier pour stabiliser le microphone.

## 3 Appuyez sur ENTER.

La mesure commencera dans 10 secondes.

La mesure dure environ 3 minutes.

Lorsque la mesure est terminée, l'écran ci-dessous apparaît sur le téléviseur.

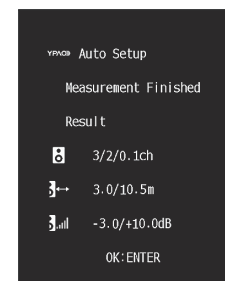

### Remarque

Si un message d'erreur (comme E-1) ou un message d'avertissement (comme W-2) apparaît, voir « Message d'erreur d'YPAO » ou « Message d'avertissement d'YPAO » sous « Optimisation automatique des réglages d'enceintes (YPAO) » dans le Mode d'emploi.

## 4 Confirmez les résultats affichés sur l'écran et appuyez sur ENTER.

## 5 Utilisez les touches de curseur (</>) pour sélectionner « SAVE » (Sauvegarder) et appuyez sur ENTER.

## 6 Débranchez le microphone YPAO de l'appareil.

L'optimisation des réglages d'enceintes est maintenant terminée.

# 8

## Réglage de MusicCast

### Qu'est-ce que MusicCast?

MusicCast est la toute nouvelle solution musicale sans fil de Yamaha, vous permettant de partager de la musique dans toutes vos pièces sur une variété d'appareils. Vous pouvez écouter de la musique partout dans votre maison à partir de votre smartphone, de votre ordinateur, de votre lecteur NAS et de votre service de musique en streaming grâce à cette application facile à utiliser. Pour plus de détails et une liste complète des produits compatibles MusicCast, consultez le site suivant:

<http://www.yamaha.com/musiccast/>

- Contrôlez facilement tous les appareils compatibles MusicCast avec l'application dédiée « MusicCast CONTROLLER ».
- Lire de la musique à partir de services de musique en streaming. (Les services de musique en streaming compatibles peuvent différer selon votre région et votre produit.)
- Configurez les réglages réseau sans fil des appareils compatibles MusicCast.

#### Remarque

Consultez le Mode d'emploi pour plus d'informations sur les autres méthodes de connexion sans fil si l'application MusicCast CONTROLLER n'est pas utilisée.

### Utilisation de MusicCast CONTROLLER

Pour utiliser les fonctions réseau sur un appareil compatible MusicCast, vous avez besoin de l'application dédiée « MusicCast CONTROLLER ». Recherchez l'application gratuite « MusicCast CONTROLLER » sur l'App Store ou Google Play et installez-la sur votre appareil.

### Ajout de l'appareil au réseau MusicCast

Effectuez la procédure suivante pour ajouter l'appareil au réseau MusicCast. Vous pouvez également configurer les réglages du réseau sans fil de l'appareil en une seule fois.

#### Remarque

Le SSID et la clé de sécurité pour votre réseau seront nécessaires.

- 1 Appuyez sur l'application « MusicCast CONTROLLER »  sur votre dispositif mobile et appuyez sur « Setup ».**

#### Remarque

Si vous avez déjà connecté d'autres appareils compatibles MusicCast au réseau, appuyez sur « Settings », puis sur « Add New Device ».

- 2 Suivez les instructions de l'application.**

- 3** Maintenez enfoncé le bouton **CONNECT** sur la face avant de l'appareil pendant 5 secondes, comme vous indique l'application.

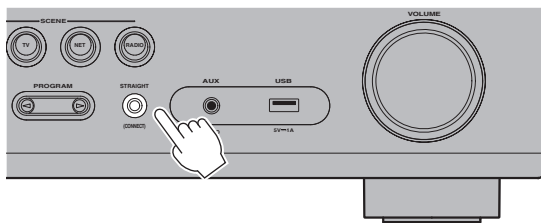

- 4** Suivez les instructions à l'écran de l'application pour configurer les réglages réseau.

Une fois que la connexion a été établie, « Completed » apparaît sur l'afficheur de la face avant de l'appareil.

La connexion réseau avec l'application MusicCast CONTROLLER est à présent terminée, et l'appareil a été enregistré en tant qu'appareil compatible MusicCast.

# Lecture

Cette section explique les opérations de base comme la lecture de disques Blu-Ray et de DVD, et la syntonisation sur les stations de radio. La plupart des opérations peuvent être exécutées avec la télécommande.

## Fonctions de lecture de base

L'appareil est équipé de nombreux programmes sonores et décodeurs d'ambiance qui vous permettent de profiter de sources de lecture dans votre mode sonore favori.

**STRAIGHT** : Les sources d'entrée seront lues sans aucun effet de champ sonore.

**DIRECT** : Lorsque DIRECT est enfoncé et que le mode de lecture directe est activé, l'unité lit la source sélectionnée en utilisant le minimum de circuits. Vous bénéficiez ainsi d'une qualité sonore en hi-fi.

**ENHANCER** : La musique compressée stockée sur un appareil Bluetooth ou un appareil de stockage USB est lue avec une profondeur et une largeur supplémentaires.

**BASS** : L'option Extra graves vous permet d'écouter plus de sons graves.

**PROGRAM** (◀/▶) : Des programmes sonores optimisés pour les films, la musique et la lecture stéréo, ainsi que la lecture à l'aide d'un décodeur d'ambiance, sont disponibles.

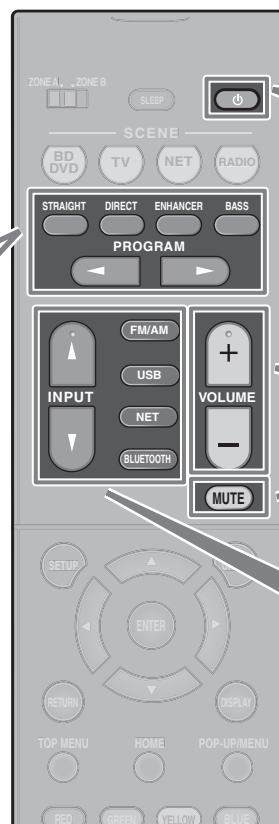

Pour mettre l'appareil sous ou hors tension (veille)

Réglez le volume

Mettez la sortie audio en sourdine

Pour sélectionner une source d'entrée

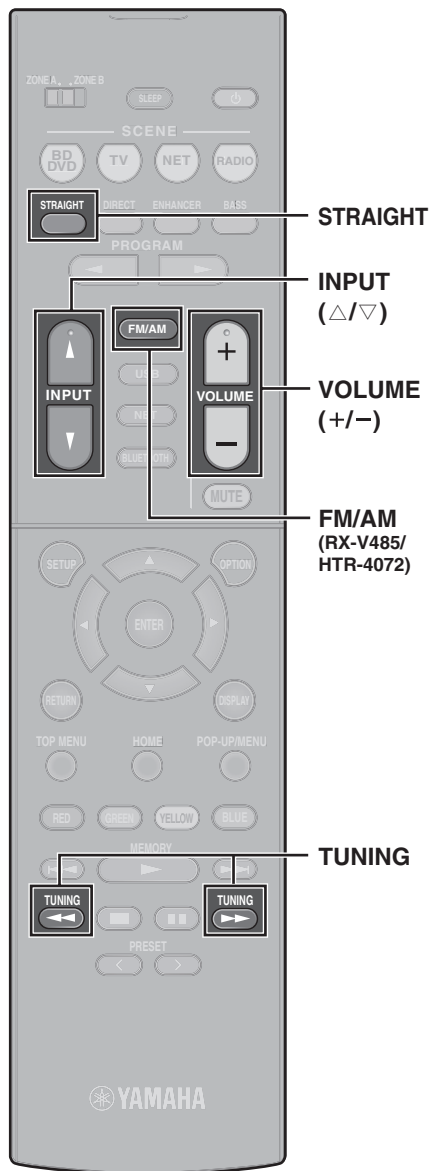

## Lecture d'un disque BD/ DVD

Nous vous recommandons de lire le son multivoie (5.1 voies ou plus) pour sentir le son d'ambiance émis par l'appareil.

**1** Allumez le lecteur de disques BD/ DVD.

**2** Appuyez sur INPUT (△/▽) à plusieurs reprises pour sélectionner « HDMI 1 ».

Le nom de l'appareil connecté, par exemple « BD player », peut s'afficher.



Source d'entrée

Nom de l'appareil

**3** Commencez la lecture sur le lecteur BD/DVD.

**4** Appuyez sur STRAIGHT pour sélectionner « STRAIGHT ».

### Remarque

Lorsque « STRAIGHT » (décodage direct) est activé, chaque enceinte produit directement le signal audio de sa propre voie (sans traitement du champ sonore).

**5** Appuyez sur VOLUME pour régler le volume.

### Remarque

Si vous n'entendez pas de son ou si aucun son n'est émis d'une enceinte spécifique, reportez-vous à « GUIDE DE DÉPANNAGE » dans le Mode d'emploi.

## Écoute d'émission FM/AM (RX-V485/HTR-4072)

**1** Appuyez sur FM/AM pour sélectionner « TUNER » comme source d'entrée.

**2** Appuyez sur TUNING pour régler une fréquence.

Maintenez la touche enfoncée pendant environ une seconde pour rechercher automatiquement les stations.



« TUNED » s'allume lorsque l'unité reçoit un signal provenant d'une station de radio FM/AM.

« STEREO » s'allume lorsque l'appareil reçoit un signal stéréo provenant d'une radio FM.

### Réglages des pas de fréquence (Modèles pour l'Asie, Taïwan, le Brésil, l'Amérique centrale, l'Amérique du Sud et modèles standards uniquement)

Le réglage en usine des pas de fréquence est de 50 kHz pour FM et 9 kHz pour AM.

Réglez les pas de fréquence sur 100 kHz pour FM et 10 kHz pour AM en fonction de votre pays ou de votre région.

**1** Faites passer l'appareil en mode veille.

**2** Maintenez enfoncé STRAIGHT sur la face avant et appuyez sur  $\odot$ .

**3** Appuyez à plusieurs reprises sur PROGRAM sur la face avant pour sélectionner « TU ».



**4** Appuyez sur STRAIGHT sur la face avant pour sélectionner « FM100/AM10 ».

**5** Appuyez sur  $\odot$  (alimentation) pour faire basculer l'appareil en mode veille et remettez-le sous tension.

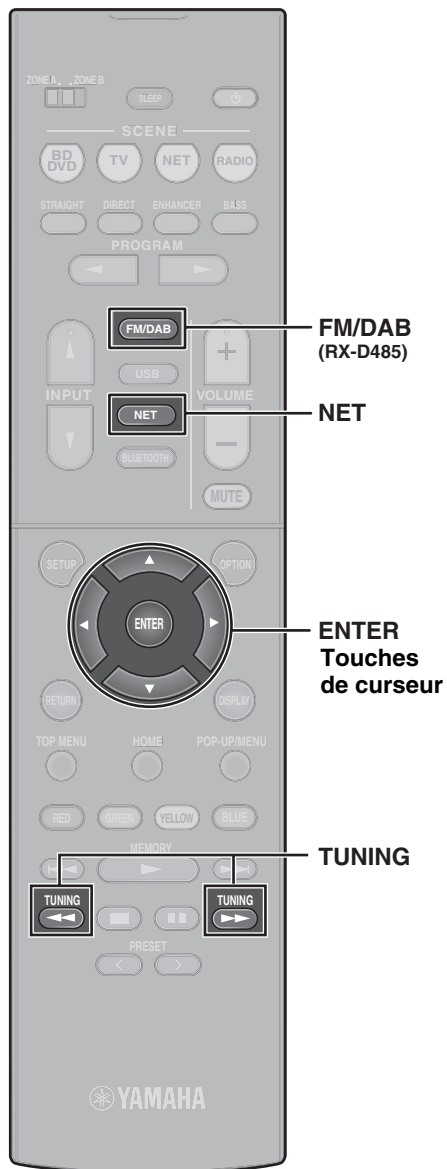

## Écoute de la radio DAB (RX-D485)

### 1 Appuyez sur FM/DAB pour sélectionner la bande DAB.

Le message suivant s'affiche sur la face avant si vous n'avez pas procédé à une analyse initiale.



### 2 Appuyez sur ENTER pour procéder à l'analyse initiale.



Une fois l'analyse initiale terminée, l'unité syntonise automatiquement la première station de radio DAB par ordre d'enregistrement.



### 3 Appuyez à plusieurs reprises sur TUNING pour sélectionner une station de radio DAB.

#### Remarque

La réception FM est également disponible sur le RX-D485. Reportez-vous au Mode d'emploi pour de plus amples informations.

## Écoute de la radio sur Internet

### 1 Appuyez à plusieurs reprises sur NET pour sélectionner « NET RADIO » comme source d'entrée.

L'écran de navigation s'affiche sur le téléviseur.

### 2 Utilisez les touches de curseur pour sélectionner un élément et appuyez sur ENTER.

Lorsqu'une station de radio sur Internet est sélectionnée, la lecture commence et l'écran correspondant s'affiche.

#### Remarque

Les stations de radio sur Internet peuvent également être sélectionnées au moyen de l'application MusicCast CONTROLLER installée sur votre appareil mobile.

### Écoute de musique à partir de services de streaming

L'application MusicCast CONTROLLER installée sur votre appareil mobile peut être utilisée pour recevoir des services de streaming.

#### 1 Sélectionnez un service de streaming sur l'écran de l'application MusicCast CONTROLLER.

#### 2 Sélectionnez une station.

#### Remarque

Les points suivants peuvent être requis, selon le service de streaming utilisé.

- Installer l'application de service de streaming sur votre appareil mobile
- Enregistrer un compte de service de streaming

#### Notes sur les services de streaming

- Les services de streaming peuvent être modifiés ou supprimés sans préavis.
- Les services de streaming pris en charge peuvent varier en fonction du pays ou de la région d'utilisation.

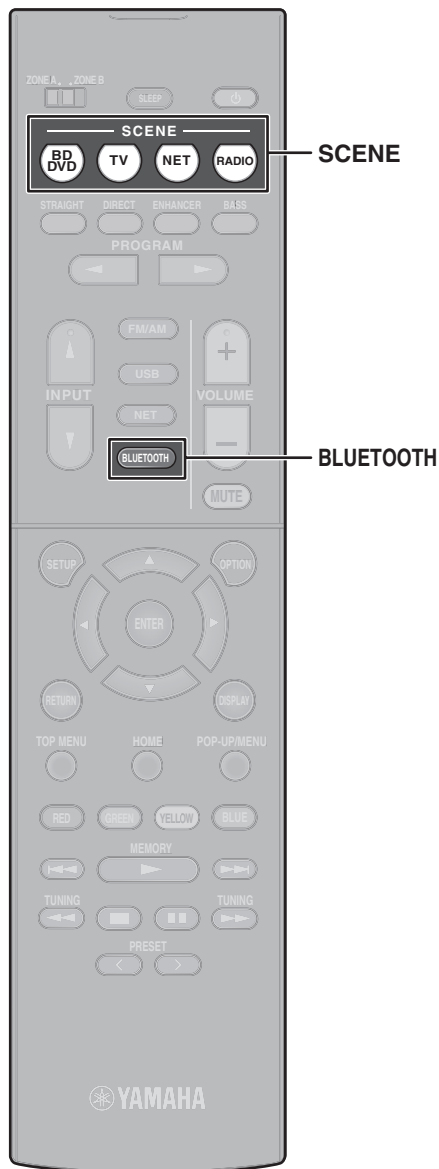

## Fonction SCENE

Les sources d'entrée de l'unité et les réglages attribués aux touches SCENE peuvent être sélectionnés d'un seul geste (fonction SCENE). Lorsqu'une touche SCENE est enfoncée, l'appareil s'allume automatiquement s'il est en mode veille. Par défaut, les réglages suivants ont été affectés à chaque touche SCENE.

Touche SCENE	BD DVD	TV	NET	RADIO
<b>Entrée</b>	HDMI1	AUDIO1	NET RADIO	TUNER
<b>Programme sonore</b>	Sci-Fi	STRAIGHT	5ch Stereo	5ch Stereo
<b>Compressed Music Enhancer</b>	Désactivé	Activé	Activé	Activé
<b>Lecture SCENE link</b>	Activé	Activé	Désactivé	Désactivé
<b>Zone cible</b>	Zone A	Zone A	Zone A	Zone A

### Enregistrement d'une scène

Les réglages attribués par défaut à chaque touche SCENE peuvent être modifiés pour s'adapter aux préférences individuelles.

1. Lisez une source d'entrée.
2. Appliquez les réglages pour les fonctions telles que Programmes sonores et Compressed Music Enhancer.
3. Appuyez sur la touche SCENE et maintenez-la enfoncée jusqu'à ce que « SET Complete » apparaisse sur l'écran avant.

## Lecture de musique stockée sur un dispositif Bluetooth®

- 1 Appuyez sur **BLUETOOTH** pour sélectionner « Bluetooth » comme source d'entrée.
  - 2 Sélectionnez l'unité (nom du réseau de l'unité) dans la liste des appareils disponibles sur l'appareil Bluetooth.
- Si le mot de passe est requis, entrez le numéro « 0000 ».
- Une fois la connexion établie, le témoin  s'allume sur l'afficheur de la face avant.
- 3 Sélectionnez un morceau et démarrez la lecture sur l'appareil Bluetooth.

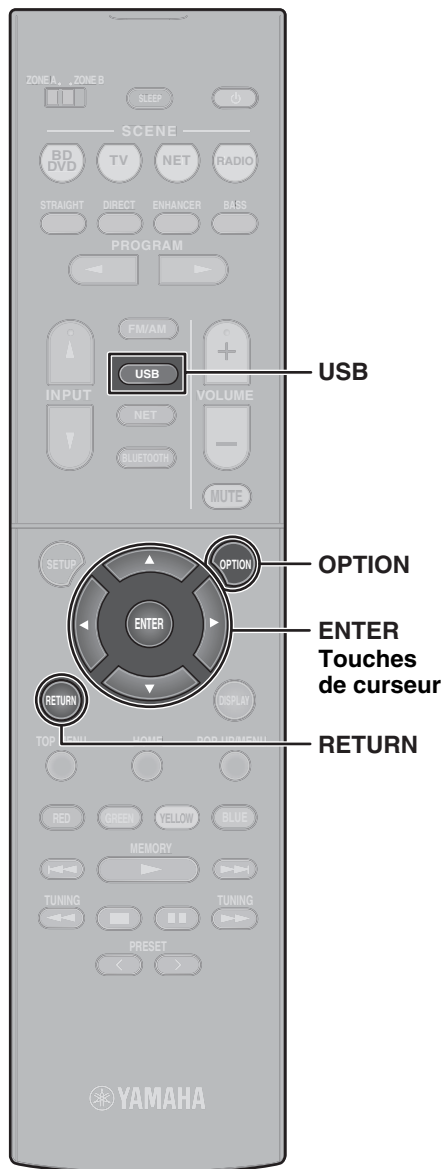

## Lecture de musique stockée sur une clé USB à mémoire flash

- 1 Insérez la clé USB à mémoire flash dans la prise USB.**

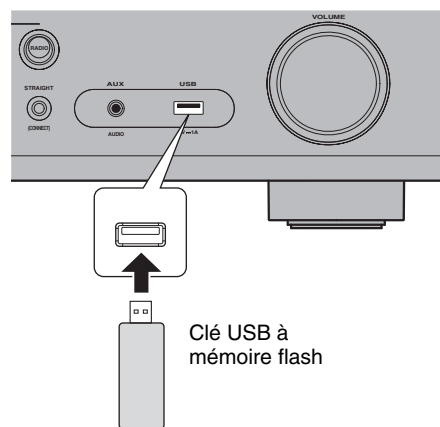

### Remarque

Insérez la clé USB à mémoire flash directement dans la prise USB. N'utilisez pas un câble de rallonge.

- 2 Appuyez sur USB pour sélectionner « USB » comme source d'entrée.**

L'écran de navigation s'affiche sur le téléviseur.

- 3 Utilisez les touches de curseur pour sélectionner un élément et appuyez sur ENTER.**

Lorsqu'un morceau est sélectionné, la lecture commence et l'écran de lecture s'affiche.

## Fonctionnement de base du menu Option

Cette section explique le fonctionnement de base du menu Option. Le menu Option peut être utilisé pour configurer les fonctions de lecture de l'unité en fonction de la source d'entrée.

- 1 Appuyez sur OPTION.**



Le menu Option est également affiché sur l'écran du téléviseur.

- 2 Utilisez les touches de curseur pour sélectionner un élément et appuyez sur ENTER.**

Pour revenir à l'écran précédent pendant l'utilisation du menu, appuyez sur RETURN.

- 3 Utilisez les touches du curseur pour sélectionner un réglage.**

- 4 Appuyez sur OPTION.**

Pour plus d'informations, voir « Configuration de réglages de lecture distincts pour différentes sources de lecture (menu d'option) » dans le Mode d'emploi.



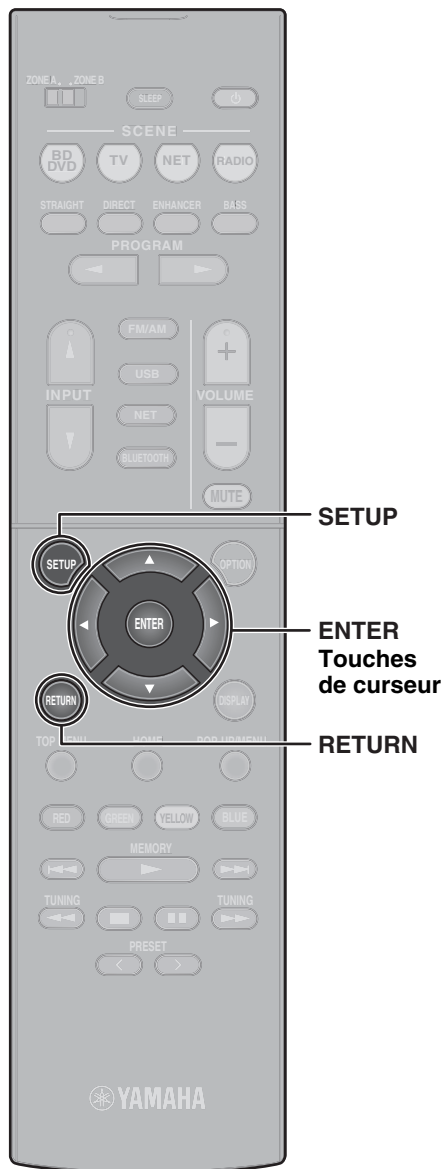

## Fonctionnement de base du menu Réglages

Cette section explique le fonctionnement de base du menu Réglages. Le menu Réglages peut être utilisé pour configurer les fonctions de l'unité en détail.

### 1 Appuyez sur SETUP.

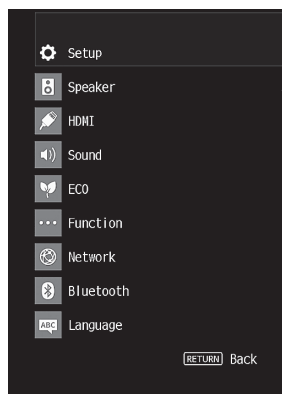

### 2 Utilisez les touches du curseur pour sélectionner un menu et appuyez sur ENTER.

Pour revenir à l'écran précédent pendant l'utilisation du menu, appuyez sur RETURN.

### 3 Utilisez les touches de curseur pour sélectionner un élément et appuyez sur ENTER.

### 4 Utilisez les touches du curseur pour sélectionner un réglage et appuyez sur ENTER.

### 5 Appuyez sur SETUP.

Pour plus d'informations, voir « Configuration des diverses fonctions (menu de configuration) » dans le Mode d'emploi.

# Guide de dépannage

## En cas de problème, vérifiez d'abord les points suivants:

Assurez-vous des points suivants lorsque l'unité ne fonctionne pas correctement.

- Les câbles d'alimentation de l'unité, du téléviseur et les appareils de lecture (tels que les lecteurs BD / DVD) sont correctement connectés aux prises murales CA.
- L'unité, le caisson de graves, le téléviseur et les appareils de lecture (tels que les lecteurs BD / DVD) sont allumés.
- Les connecteurs de chaque câble sont correctement insérés dans les prises de chaque appareil.

Si'il n'y a aucune anomalie avec l'alimentation et les câbles, reportez-vous aux instructions indiquées dans le tableau ci-dessous.

Si votre problème n'est pas mentionné dans la liste, ou si la solution proposée ne résout pas le problème, mettez l'appareil hors tension, débranchez le câble d'alimentation et contactez le revendeur ou le service après-vente agréé Yamaha le plus proche.

Anomalie	Cause possible	Action corrective
<b>L'alimentation n'est pas activée.</b>	Le circuit de protection a été activé trois fois de suite. Si tel est le cas, le témoin de veille sur la face avant de l'unité clignote lorsque vous essayez de mettre l'unité sous tension.	Par mesure de protection, la fonction de mise sous tension est désactivée. Contactez votre revendeur ou le centre d'entretien Yamaha le plus proche pour demander la réparation.
<b>L'alimentation est immédiatement désactivée (mode de mise en veille).</b>	L'unité a été mise sous tension pendant un court-circuit au niveau d'un câble d'enceinte.	Torsadez fermement les fils dénudés de chaque câble d'enceinte et reconnectez-les à l'unité et aux enceintes (p. 33).
<b>L'unité ne réagit pas.</b>	Le microprocesseur interne est figé en raison d'une décharge électrique externe (comme un orage ou trop d'électricité statique) ou d'une baisse importante de la tension d'alimentation.	Maintenez  enfoncé sur la face avant de l'unité pendant plus de 10 secondes pour initialiser et redémarrer l'unité. (Si l'anomalie persiste, débranchez la fiche du câble d'alimentation de la prise secteur et rebranchez-la.)
<b>Absence de son.</b>	Une autre source d'entrée est sélectionnée.	Sélectionnez une source d'entrée appropriée à l'aide des touches de sélection d'entrée.
	L'unité reçoit des signaux qu'elle ne peut pas restituer.	Certains formats audio numériques ne peuvent pas être lus sur l'unité. Pour vérifier le format audio du signal d'entrée, utilisez l'option « Info. signal » du menu « Option » (p. 47). Pour plus d'informations, reportez-vous à « Vérification des informations relatives aux signaux vidéo/audio » dans le Mode d'emploi.

Anomalie	Cause possible	Action corrective
<b>Une enceinte spécifique n'émet aucun son.</b>	La source de lecture ne fournit aucun signal pour cette voie.	Utilisez l'option « Info. signal » du menu « Option » (p. 47) pour vérifier le signal audio. Pour plus d'informations, reportez-vous à « Vérification des informations relatives aux signaux vidéo/audio » dans le Mode d'emploi.
	Le programme sonore/décodeur actuellement sélectionné n'utilise pas l'enceinte.	Utilisez l'option « Tonalités d'essai » du menu « Réglages » (p. 48) pour vérifier la sortie des enceintes. Pour plus d'informations, reportez-vous à « Sortie du signal test » dans le Mode d'emploi.
	La sortie audio de l'enceinte est désactivée.	Exécutez YPAO (p. 39). Utilisez l'option « Configuration » du menu « Réglages » pour modifier les réglages d'enceintes. Pour plus d'informations, reportez-vous à « Configuration des réglages d'enceinte » dans le Mode d'emploi.
<b>Le caisson de graves n'émet aucun son.</b>	La source de lecture ne fournit aucun signal de fréquence grave ou LFE.	Activez la fonction Extra graves à l'aide de la touche BASS (p. 43).
	La restitution à partir du caisson de graves est désactivée.	Exécutez YPAO (p. 39). Réglez l'option « Subwoofer » du menu « Réglages » sur « Utilisation » (p. 48). Pour plus d'informations, reportez-vous à « Réglage de la phase du caisson de graves » dans le Mode d'emploi.
<b>Absence d'image.</b>	Une autre source d'entrée est sélectionnée sur l'appareil.	Sélectionnez une source d'entrée appropriée à l'aide des touches de sélection d'entrée.
	Une autre source d'entrée est sélectionnée sur le téléviseur.	Changez l'entrée du téléviseur pour afficher la vidéo depuis cet appareil.
<b>L'appareil de lecture raccordé à l'unité avec un câble HDMI n'affiche aucune image.</b>	Le signal vidéo d'entrée (résolution) n'est pas pris en charge par l'appareil.	Pour vérifier les informations sur le signal vidéo actuel (résolution), reportez-vous à « Vérification des informations relatives aux signaux vidéo/audio » dans le Mode d'emploi. Pour plus d'informations sur les signaux vidéo pris en charge par l'appareil, reportez-vous à « Compatibilité du signal HDMI » dans le Mode d'emploi.
	Le téléviseur ne prend pas en charge la protection de droit d'auteur numérique haute définition HDCP (High-bandwidth Digital Content Protection).	Reportez-vous aux modes d'emploi du téléviseur et vérifiez les caractéristiques techniques du téléviseur. Si vous souhaitez lire du contenu nécessitant des appareils compatibles HDCP 2.2, le téléviseur et l'appareil de lecture doivent tous deux prendre en charge HDCP 2.2.
<b>Impossible d'effectuer les réglages de connexion sur MusicCast CONTROLLER.</b>	L'appareil mobile n'est pas connecté au routeur sans fil de votre domicile.	Connectez l'appareil mobile au routeur sans fil et utilisez MusicCast CONTROLLER.
	Il faut du temps pour que l'application détecte l'appareil.	Attendez un instant tout en vous assurant que votre appareil mobile ne passe pas en mode veille.
	L'accès au réseau est restreint par les réglages du pare-feu du routeur sans fil (point d'accès).	Vérifiez le réglage du pare-feu et du filtre d'adresse MAC du routeur sans fil (point d'accès).

# Caractéristiques techniques

Bluetooth	
Profil pris en charge	A2DP
Codec pris en charge	SBC, AAC
Version Bluetooth	Ver. 4.2
Sortie sans fil	Bluetooth Classe 2
Distance de communication maximale	10 m sans interférence
Méthode de protection du contenu prise en charge	SCMS-T

Réseau		
Fonction Wi-Fi	Bande de fréquence radio	2,4 GHz, bande 5 GHz
	Normes LAN sans fil: IEEE 802.11 a/b/g/n/ac	
	Méthode de sécurité: WEP, WPA2-PSK (AES), Mode mixé	
	Capable de WPS par la méthode PIN et la méthode par bouton-poussoir	
	Capable de partager avec des appareils iOS par connexion sans fil	

Syntoniseur		
Gamme de syntonisation (RX-V485/HTR-4072)	Modèles pour les États-Unis et le Canada	[FM] 87,5 MHz à 107,9 MHz [AM] 530 kHz à 1710 kHz
	Modèles pour l'Asie, Taïwan, le Brésil, l'Amérique centrale, l'Amérique du Sud et modèles standards	[FM] 87,5/87,50 MHz à 108,0/108,00 MHz [AM] 530/531 kHz à 1710/1611 kHz
	Modèles pour la Chine, la Corée, l'Australie, le Royaume-Uni, l'Europe, la Russie et le Moyen-Orient	[FM] 87,50 MHz à 108,00 MHz [AM] 531 kHz à 1611 kHz
Gamme de syntonisation (RX-D485)	[DAB] 174 MHz à 240 MHz (Bande III) [FM] 87,50 MHz à 108,00 MHz	

Généralités		
Alimentation	Modèles pour les États-Unis et le Canada	120 VCA, 60 Hz
	Modèles pour Taïwan, le Brésil, l'Amérique centrale, et l'Amérique du Sud	110 à 120/220 à 240 VCA, 50/60 Hz
	Modèle pour la Chine	220 VCA, 50 Hz
	Modèle pour la Corée	220 VCA, 60 Hz
	Modèle pour l'Australie	240 VCA, 50 Hz
	Modèles pour le Royaume-Uni, l'Europe, la Russie et le Moyen-Orient	230 VCA, 50 Hz
	Modèles pour l'Asie et modèles standards	220 à 240 VCA, 50/60 Hz
Consommation	260 W	
Consommation en veille	Contrôle HDMI désactivé, Attente inchangé désactivée	0,1 W
	Attente inchangé automatique, ENTRÉE : HDMI1 (HDMI aucun signal)	1,0 W
	Attente inchangé activée, ENTRÉE : HDMI1 (HDMI aucun signal)	1,0 W
	Veille réseau activée, Attente inchangé désactivée	1,3 W (Câblé) 1,4 W (Sans fil)
	Veille réseau activée, Attente inchangé activée	2,1 W (Câblé) 2,2 W (Sans fil)
	Veille Bluetooth activée, Attente inchangé désactivée	1,4 W
	Veille Bluetooth activée, Attente inchangé activée	2,0 W
Consommation maximale	Modèles standards et modèles pour Taiwan uniquement	600 W
Dimensions (L x H x P)	435 x 161 x 327 mm	
Dimensions de référence (avec antenne verticale sans fil) * Pieds et embouts inclus	435 x 225,5 x 327 mm	
Poids	7,8 kg	

Le contenu de ce mode d'emploi s'applique aux dernières caractéristiques techniques connues à la date de publication du manuel. Reportez-vous au Mode d'emploi sur le site Web de Yamaha pour confirmer les caractéristiques techniques autres que celles décrites ci-dessus et obtenir les toutes dernières informations sur l'appareil.

<b>EN</b>	<b>SIMPLIFIED EU DECLARATION OF CONFORMITY</b>
Hereby, Yamaha Music Europe GmbH declares that the radio equipment type [RX-V485, RX-D485, HTR-4072] is in compliance with Directive 2014/53/EU. The full text of the EU declaration of conformity is available at the following internet address: <a href="https://europe.yamaha.com/en/support/compliance/doc.html">https://europe.yamaha.com/en/support/compliance/doc.html</a>	
<b>FR</b>	<b>DECLARATION UE DE CONFORMITE SIMPLIFIEE</b>
Le soussigné, Yamaha Music Europe GmbH, déclare que l'équipement radioélectrique du type [RX-V485, RX-D485, HTR-4072] est conforme à la directive 2014/53/UE. Le texte complet de la déclaration UE de conformité est disponible à l'adresse internet suivante: <a href="https://europe.yamaha.com/en/support/compliance/doc.html">https://europe.yamaha.com/en/support/compliance/doc.html</a>	
<b>DE</b>	<b>VEREINFACHTE EU-KONFORMITÄTSERKLÄRUNG</b>
Hiermit erklärt Yamaha Music Europe GmbH, dass der Funkanlagentyp [RX-V485, RX-D485, HTR-4072] der Richtlinie 2014/53/EU entspricht. Der vollständige Text der EU-Konformitätserklärung ist unter der folgenden Internetadresse verfügbar: <a href="https://europe.yamaha.com/en/support/compliance/doc.html">https://europe.yamaha.com/en/support/compliance/doc.html</a>	
<b>SV</b>	<b>FÖRENKLAD EU-FÖRSÄKRAN OM ÖVERENSSTÄMMELSE</b>
Härmed försäkrar Yamaha Music Europe GmbH att denna typ av radioutrustning [RX-V485, RX-D485, HTR-4072] överensstämmer med direktiv 2014/53/EU. Den fullständiga texten till EU-försäkran om överensstämmelse finns på följande webbadress: <a href="https://europe.yamaha.com/en/support/compliance/doc.html">https://europe.yamaha.com/en/support/compliance/doc.html</a>	
<b>IT</b>	<b>DICHIARAZIONE DI CONFORMITÀ UE SEMPLIFICATA</b>
Il fabbricante, Yamaha Music Europe GmbH, dichiara che il tipo di apparecchiatura radio [RX-V485, RX-D485, HTR-4072] è conforme alla direttiva 2014/53/UE. Il testo completo della dichiarazione di conformità UE è disponibile al seguente indirizzo Internet: <a href="https://europe.yamaha.com/en/support/compliance/doc.html">https://europe.yamaha.com/en/support/compliance/doc.html</a>	
<b>ES</b>	<b>DECLARACIÓN UE DE CONFORMIDAD SIMPLIFICADA</b>
Por la presente, Yamaha Music Europe GmbH declara que el tipo de equipo radioeléctrico [RX-V485, RX-D485, HTR-4072] es conforme con la Directiva 2014/53/UE. El texto completo de la declaración UE de conformidad está disponible en la dirección Internet siguiente: <a href="https://europe.yamaha.com/en/support/compliance/doc.html">https://europe.yamaha.com/en/support/compliance/doc.html</a>	
<b>PT</b>	<b>DECLARAÇÃO UE DE CONFORMIDADE SIMPLIFICADA</b>
O(a) abaixo assinado(a) Yamaha Music Europe GmbH declara que o presente tipo de equipamento de rádio [RX-V485, RX-D485, HTR-4072] está em conformidade com a Diretiva 2014/53/UE. O texto integral da declaração de conformidade está disponível no seguinte endereço de Internet: <a href="https://europe.yamaha.com/en/support/compliance/doc.html">https://europe.yamaha.com/en/support/compliance/doc.html</a>	
<b>NL</b>	<b>VEREENVOUDIGDE EU-CONFORMITEITSVERKLARING</b>
Hierbij verklaar ik, Yamaha Music Europe GmbH, dat het type radioapparatuur [RX-V485, RX-D485, HTR-4072] conform is met Richtlijn 2014/53/EU. De volledige tekst van de EU-conformiteitsverklaring kan worden geraadpleegd op het volgende internetadres: <a href="https://europe.yamaha.com/en/support/compliance/doc.html">https://europe.yamaha.com/en/support/compliance/doc.html</a>	
<b>BG</b>	<b>ОПРОСТЕНА ЕС ДЕКЛАРАЦИЯ ЗА СЪОТВЕТСТВИЕ</b>
С настоящото Yamaha Music Europe GmbH декларира, че този тип радиосъоръжение [RX-V485, RX-D485, HTR-4072] е в съответствие с Директива 2014/53/ЕС. Цялостният текст на ЕС декларацията за съответствие може да се намери на следния интернет адрес: <a href="https://europe.yamaha.com/en/support/compliance/doc.html">https://europe.yamaha.com/en/support/compliance/doc.html</a>	
<b>CS</b>	<b>ZJEDNODUŠENÉ EU PROHLÁŠENÍ O SHODĚ</b>
Tímto Yamaha Music Europe GmbH prohlašuje, že typ rádiového zařízení [RX-V485, RX-D485, HTR-4072] je v souladu se směrnicí 2014/53/EU. Úplné znění EU prohlášení o shodě je k dispozici na této internetové adrese: <a href="https://europe.yamaha.com/en/support/compliance/doc.html">https://europe.yamaha.com/en/support/compliance/doc.html</a>	
<b>DA</b>	<b>FORENKLET EU-OVERENSSTEMMELSESESKLÆRING</b>
Hermed erklærer Yamaha Music Europe GmbH, at radioudstyrstypen [RX-V485, RX-D485, HTR-4072] er i overensstemmelse med direktiv 2014/53/EU. EU-overensstemmelseserklæringens fulde tekst kan findes på følgende internetadresse: <a href="https://europe.yamaha.com/en/support/compliance/doc.html">https://europe.yamaha.com/en/support/compliance/doc.html</a>	
<b>ET</b>	<b>LIHTSUSTATUD ELI VASTAVUSDEKLARATSIOON</b>
Käesolevaga deklareerib Yamaha Music Europe GmbH, et käesolev raadioseadme tüüp [RX-V485, RX-D485, HTR-4072] vastab direktiivi 2014/53/EL nõuetele. ELi vastavusdeklaratsiooni täielik tekst on kätesaadav järgmisel internetiaadressil: <a href="https://europe.yamaha.com/en/support/compliance/doc.html">https://europe.yamaha.com/en/support/compliance/doc.html</a>	
<b>EL</b>	<b>ΑΠΛΟΥΣΤΕΥΜΕΝΗ ΔΗΛΩΣΗ ΣΥΜΜΟΡΦΩΣΗΣ ΕΕ</b>
Με την παρούσα ο/η Yamaha Music Europe GmbH, δηλώνει ότι ο ραδιοεξοπλισμός [RX-V485, RX-D485, HTR-4072] πληροί την οδηγία 2014/53/ΕΕ. Το πλήρες κείμενο της δήλωσης συμμόρφωσης ΕΕ διατίθεται στην ακόλουθη ιστοσελίδα στο διαδίκτυο: <a href="https://europe.yamaha.com/en/support/compliance/doc.html">https://europe.yamaha.com/en/support/compliance/doc.html</a>	

<b>HR</b>	<b>POJEDNOSTAVLJENA EU IZJAVA O SUKLADNOSTI</b>
Yamaha Music Europe GmbH ovime izjavljuje da je radijska oprema tipa [RX-V485, RX-D485, HTR-4072] u skladu s Direktivom 2014/53/EU. Cjeloviti tekst EU izjave o sukladnosti dostupan je na sljedećoj internetskoj adresi: <a href="https://europe.yamaha.com/en/support/compliance/doc.html">https://europe.yamaha.com/en/support/compliance/doc.html</a>	
<b>LV</b>	<b>VIENKĀRŠOTA ES ATBILSTĪBAS DEKLARĀCIJA</b>
Ar šo Yamaha Music Europe GmbH deklarē, ka radioiekārta [RX-V485, RX-D485, HTR-4072] atbilst Direktīvai 2014/53/ES. Pilns ES atbilstības deklarācijas teksts ir pieejams šādā interneta vietnē: <a href="https://europe.yamaha.com/en/support/compliance/doc.html">https://europe.yamaha.com/en/support/compliance/doc.html</a>	
<b>LT</b>	<b>SUPAPRASTINTA ES ATITIKTIES DEKLARACIJA</b>
Aš, Yamaha Music Europe GmbH, patvirtinu, kad radijo įrenginių tipas [RX-V485, RX-D485, HTR-4072] atitinka Direktyvą 2014/53/ES. Visas ES atitikties deklaracijos tekstas prieinamas šiuo interneto adresu: <a href="https://europe.yamaha.com/en/support/compliance/doc.html">https://europe.yamaha.com/en/support/compliance/doc.html</a>	
<b>HU</b>	<b>EGYSZERŰSÍTETT EU-MEGFELELŐSÉGI NYILATKOZAT</b>
Yamaha Music Europe GmbH igazolja, hogy a [RX-V485, RX-D485, HTR-4072] típusú rádióberendezés megfelel a 2014/53/EU irányelvnek. Az EU-megfelelőségi nyilatkozat teljes szövege elérhető a következő internetes címen: <a href="https://europe.yamaha.com/en/support/compliance/doc.html">https://europe.yamaha.com/en/support/compliance/doc.html</a>	
<b>PL</b>	<b>UPROSZCZONA DEKLARACJA ZGODNOŚCI UE</b>
Yamaha Music Europe GmbH niniejszym oświadcza, że typ urządzenia radiowego [RX-V485, RX-D485, HTR-4072] jest zgodny z dyrektywą 2014/53/UE. Pełny tekst deklaracji zgodności UE jest dostępny pod następującym adresem internetowym: <a href="https://europe.yamaha.com/en/support/compliance/doc.html">https://europe.yamaha.com/en/support/compliance/doc.html</a>	
<b>RO</b>	<b>DECLARAȚIA UE DE CONFORMITATE SIMPLIFICATĂ</b>
Prin prezenta, Yamaha Music Europe GmbH declară că tipul de echipamente radio [RX-V485, RX-D485, HTR-4072] este în conformitate cu Directiva 2014/53/UE. Textul integral al declarației UE de conformitate este disponibil la următoarea adresă internet: <a href="https://europe.yamaha.com/en/support/compliance/doc.html">https://europe.yamaha.com/en/support/compliance/doc.html</a>	
<b>SK</b>	<b>ZJEDNODUŠENÉ EÚ VYHLÁSENIE O ZHODE</b>
Yamaha Music Europe GmbH týmto vyhlasuje, že rádiové zariadenie typu [RX-V485, RX-D485, HTR-4072] je v súlade so smernicou 2014/53/EÚ. Úplné EÚ vyhlásenie o zhode je k dispozícii na tejto internetovej adrese: <a href="https://europe.yamaha.com/en/support/compliance/doc.html">https://europe.yamaha.com/en/support/compliance/doc.html</a>	
<b>SL</b>	<b>POENOSTAVLJENA IZJAVA EU O SKLADNOSTI</b>
Yamaha Music Europe GmbH potrjuje, da je tip radijske opreme [RX-V485, RX-D485, HTR-4072] skladen z Direktivo 2014/53/EU. Celotno besedilo izjave EU o skladnosti je na voljo na naslednjem spletnem naslovu: <a href="https://europe.yamaha.com/en/support/compliance/doc.html">https://europe.yamaha.com/en/support/compliance/doc.html</a>	
<b>FI</b>	<b>YKSINKERTAISTETTU EU-VAATIMUSTENMUKAISUUSVAKUUTUS</b>
Yamaha Music Europe GmbH vakuuttaa, että radiolaitetyypin [RX-V485, RX-D485, HTR-4072] on direktiivin 2014/53/EU mukainen. EU-vaatimustenmukaisuusvakuutuksen täysimittainen teksti on saatavilla seuraavassa internetosoitteessa: <a href="https://europe.yamaha.com/en/support/compliance/doc.html">https://europe.yamaha.com/en/support/compliance/doc.html</a>	
<b>TR</b>	<b>BASITLEŞTİRİLMİŞ AVRUPA BİRLİĞİ UYGUNLUK BİLDİRİMİ</b>
İşbu belge ile, Yamaha Music Europe GmbH, radyo cihaz tipinin [RX-V485, RX-D485, HTR-4072], Direktif 2014/53/AB'ye uygunluğunu beyan eder. AB uyumu beyanının tam metni aşağıdaki internet adresinden edinilebilir: <a href="https://europe.yamaha.com/en/support/compliance/doc.html">https://europe.yamaha.com/en/support/compliance/doc.html</a>	



AT	CZ	FR	IE	LU	PT	ES	LI	MK
BE	DK	DE	IT	MT	RO	SE	NO	TR
BG	EE	EL	LV	NL	SK	UK	CH	ME
CY	FI	HU	LT	PL	SI	IS	HR	RS

**Important Notice: Guarantee Information for customers  
in EEA\* and Switzerland** **English**

For detailed guarantee information about this Yamaha product, and Pan-EEA\* and Switzerland warranty service, please either visit the website address below (Printable file is available at our website) or contact the Yamaha representative office for your country.

\* EEA: European Economic Area

**Remarque importante: informations de garantie pour  
les clients de l'EEE et la Suisse** **Français**

Pour des informations plus détaillées sur la garantie de ce produit Yamaha et sur le service de garantie applicable dans l'ensemble de l'EEE ainsi qu'en Suisse, consultez notre site Web à l'adresse ci-dessous (le fichier imprimable est disponible sur notre site Web) ou contactez directement Yamaha dans votre pays de résidence. \* EEE : Espace Economique Européen

**Aviso importante: información sobre la garantía para  
los clientes del EEE\* y Suiza** **Español**

Para una información detallada sobre este producto Yamaha y sobre el soporte de garantía en la zona EEE\* y Suiza, visite la dirección web que se incluye más abajo (la versión del archivo para imprimir esta disponible en nuestro sitio web) o póngase en contacto con el representante de Yamaha en su país. \* EEE: Espacio Económico Europeo

<http://europe.yamaha.com/warranty/>

Yamaha Global Site  
<http://www.yamaha.com/>

Yamaha Downloads  
<http://download.yamaha.com/>

Manual Development Group  
© 2018 Yamaha Corporation

Published 02/2018 KS-A0