



MARQUE : **THOMSON**
REFERENCE : **CTH340SS**
CODiC : **4183002**



THOMSON

CTH 340 SS

**RÉFRIGÉRATEUR CONGÉLATEUR
REFRIGERATOR FREEZER
KOEL-/VRIESCOMBINATIE**



TABLE DES MATIÈRES

AVERTISSEMENTS	2
INSTRUCTIONS IMPORTANTES DE SÉCURITÉ	7
DESCRIPTION DES PIÈCES	7
AVANT D'INSTALLER L'APPAREIL	7
INSTALLATION	8
TEMPÉRATURE AMBIANTE	8
AVANT DE PLACER DES ALIMENTS DANS L'APPAREIL	8
COUPURE DE COURANT	8
RÉGLAGE DES TEMPÉRATURES ET FONCTIONS	9
DÉPLACEMENT DE VOTRE PRODUIT	11
CONGÉLATION ET CONSERVATION DES ALIMENTS DANS LE CONGÉLATEUR	12
CONSERVATION DES ALIMENTS DANS LE RÉFRIGÉRATEUR	13
INVERSION DES PORTES	15
DÉGIVRAGE	18
CONSEILS D'ÉCONOMIE D'ÉNERGIE	18
BRUITS DE FONCTIONNEMENT	18
NETTOYAGE ET ENTRETIEN	18
GUIDE DE DÉPANNAGE	18
SPÉCIFICATIONS	19
MISE AU REBUT	20

AVERTISSEMENTS

Cet appareil est destiné à être utilisé dans des applications domestiques et analogues telles que :

- les coins cuisines réservés au personnel des magasins, bureaux et autres environnements professionnels ;
- les fermes et l'utilisation par les clients des hôtels, motels et autres environnements à caractère résidentiel ;
- les environnements de type chambres d'hôtes ;
- la restauration et autres applications similaires hormis la vente au détail.

Si le câble d'alimentation est endommagé, il doit être remplacé par le fabricant, son service après-vente ou des personnes de qualification similaire afin d'éviter un danger.

Cet appareil peut être utilisé par des enfants âgés d'au moins 8 ans et par des personnes

ayant des capacités physiques, sensorielles ou mentales réduites ou dénuées d'expérience ou de connaissance, s'ils (si elles) sont correctement surveillé(e)s ou si des instructions relatives à l'utilisation de l'appareil en toute sécurité leur ont été données et si les risques encourus ont été appréhendés. Les enfants ne doivent pas jouer avec l'appareil. Le nettoyage et l'entretien par l'utilisateur ne doivent pas être effectués par des enfants sans surveillance.

En ce qui concerne la méthode du nettoyage, référez-vous à la section « NETTOYAGE ET ENTRETIEN » en page 18.

Cet appareil ne doit pas être exposé à la pluie.

MISE EN GARDE : Maintenir dégagées les ouvertures de ventilation dans l'enceinte de l'appareil ou dans la structure d'encastrement.

MISE EN GARDE : Ne pas utiliser de dispositifs mécaniques ou autres moyens pour accélérer le

processus de dégivrage autres que ceux recommandés par le fabricant.

MISE EN GARDE : Ne pas endommager le circuit de réfrigération.

MISE EN GARDE : Ne pas utiliser d'appareils électriques à l'intérieur du compartiment de stockage des denrées, à moins qu'ils ne soient du type recommandé par le fabricant.

Ne pas stocker dans cet appareil des substances explosives telles que des aérosols contenant des gaz propulseurs inflammables.

MISE EN GARDE : Le système de réfrigération est sous haute pression. Ne pas y toucher. Contacter des services d'entretien qualifiés avant la mise au rebut.

INSTALLATION : N'INSTALLEZ PAS CET APPAREIL DANS DES PIÈCES TROP HUMIDES OU TROP FROIDES, TELLES QUE DES CONSTRUCTIONS

ANNEXES, GARAGES ou CAVES.

Mise au rebut de l'appareil :

Pour éviter toute nuisance envers l'environnement ou la santé humaine causée par la mise au rebut non contrôlée de déchets électriques ainsi que le fluide frigorigène et les agents moussants inflammables, recyclez l'appareil de façon responsable pour promouvoir la réutilisation des ressources matérielles. La mise au rebut doit être faite de façon sûre dans des points de collecte publique prévus à cet effet, contactez le centre de traitement des déchets le plus près de chez vous pour plus de détails sur les procédures correctes de mise au rebut.

Installation et mise en service :

L'appareil doit être installé sur le sol, sur une surface plane et horizontale en s'assurant que les ouvertures d'aération sont correctement dégagées. Ne jamais essayer de remplacer ou de réparer vous même une partie ou un composant

de l'appareil, demandez de l'aide à un personnel professionnel et qualifié, si besoin.

Manipulation :

Toujours manipuler l'appareil avec soin afin d'éviter d'endommager celui-ci.

MISE EN GARDE :

Pour la fabrication de glaçons, utilisez uniquement de l'eau potable.

Ne congelez des aliments décongelés qu'après les avoir cuits, afin d'éliminer les bactéries nocives. Ne recongelez jamais des fruits de mer qui ont été décongelés.



Nos emballages /
produits peuvent faire l'objet
d'une consigne de tri,
pour en savoir plus:
www.quefairedemesdechets.fr

INSTRUCTIONS IMPORTANTES DE SÉCURITÉ

- Si vous jetez un réfrigérateur congélateur hors d'usage avec un loquet ou un système de verrouillage monté sur la porte, assurez-vous de détruire ce mécanisme afin d'éviter tout enfermement accidentel d'un enfant lors d'un jeu.
- Débranchez le câble d'alimentation de la prise murale lorsque l'appareil n'est pas utilisé et avant de le nettoyer. Retirez les aliments avant de nettoyer l'appareil.
- Évitez d'insérer des aliments trop volumineux, car cela pourrait causer un dysfonctionnement.
- Faites extrêmement attention lorsque vous déplacez l'appareil.
- Ne donnez pas aux enfants des crèmes glacées ou des glaçons directement sortis des tiroirs du congélateur, car leur très basse température pourrait provoquer des brûlures par le froid sur les lèvres.
- Ne vous tenez pas contre et ne vous appuyez pas sur la base ou sur la porte, etc.

Mise au rebut de votre appareil hors d'usage

Le réfrigérateur congélateur contient un réfrigérant et des gaz dans l'isolation.

Le réfrigérant et les gaz isolants doivent être mis au rebut par des professionnels. Vérifiez que le tube du circuit frigorifique n'est pas endommagé avant de mettre l'appareil au rebut.

DESCRIPTION DES PIÈCES

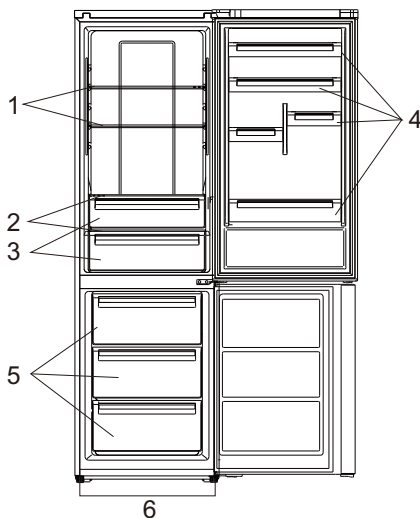

1. Clayettes en verre
2. Couvercle du bac à légumes
3. Bac à légumes
4. Balconnets de la porte du réfrigérateur
5. Tiroirs du congélateur
6. Pieds réglables (dessous)

AVANT D'INSTALLER L'APPAREIL

Avant de brancher votre réfrigérateur congélateur dans une prise électrique, vérifiez que la tension indiquée sur la plaque signalétique de votre appareil correspond à la tension du secteur de votre logement. Une tension différente pourrait endommager l'appareil.

La prise du câble d'alimentation sert de dispositif de déconnexion de l'appareil du secteur et doit donc toujours rester accessible. Pour déconnecter l'appareil de la source d'alimentation, éteignez-le et débranchez-le de la prise électrique.

Cet appareil doit être relié à la terre. Le fabricant n'est pas responsable des dommages se produisant à cause de l'utilisation de l'appareil sans mise à la terre.

INSTALLATION

Installez l'appareil dans un lieu sec et bien ventilé. L'emplacement d'installation ne doit être ni exposé directement au soleil, ni près d'une source de chaleur, par exemple, une cuisinière, un radiateur, etc.

Pour garantir la ventilation adéquate de l'appareil, laissez un espace vide de 10 cm au minimum de chaque côté de l'appareil.

Si l'appareil est installé sur une surface irrégulière, il pourra être ajusté au moyen des pieds réglables situés à l'avant de l'appareil.

TEMPÉRATURE AMBIANTE

Cet appareil est conçu pour fonctionner sous une température ambiante située entre 10 et 43 °C. Si la température est inférieure ou supérieure, l'appareil ne fonctionnera pas correctement. Si la température ambiante reste trop chaude pendant une longue période, la température dans le congélateur s'élèvera à plus de -18 °C, ce qui produira une détérioration des aliments.

AVANT DE PLACER DES ALIMENTS DANS L'APPAREIL

- Enlevez tous les matériaux d'emballage.
- Laissez l'appareil fonctionner à vide pendant 2 à 3 heures de sorte que les compartiments puissent refroidir à la température appropriée.
- Nettoyez l'intérieur de l'appareil avec de l'eau chaude et un peu de détergent liquide pour enlever les poussières dues au transport et à la fabrication.

COUPURE DE COURANT

En cas de panne de courant, n'ouvrez pas le congélateur. Les aliments congelés ne seront pas affectés si la panne dure moins de 18 heures.



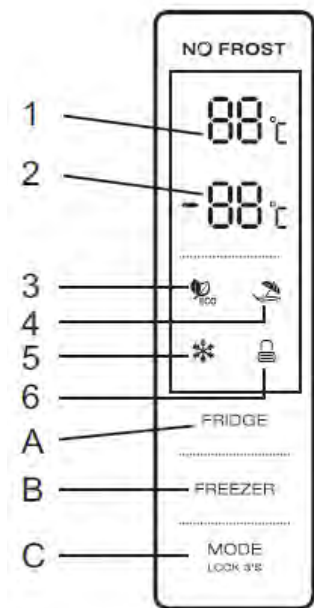

Ne recongelez pas les aliments une fois complètement dégelés. Leur consommation serait alors potentiellement dangereuse.

RÉGLAGE DES TEMPÉRATURES ET FONCTIONS

Panneau de contrôle et affichage



Affichage :

1. Température du réfrigérateur
2. Température du congélateur
3.  Voyant du mode économie d'énergie ECO
4.  Voyant du mode vacances
5.  Voyant du mode super congélation
6.  Voyant du verrouillage

Touches tactiles

- A. **FRIDGE** Régler la température du réfrigérateur
 - B. **FREEZER** Régler la température du congélateur
- MODE**
- C. **LOCK 3'S** Sélectionner un mode, Verrouiller/Déverrouiller

- Pour verrouiller ou déverrouiller les touches tactiles, appuyez sur cette touche pendant 3 s.

Régler la température du réfrigérateur

1. Appuyez une fois sur **FRIDGE**.
 - La température actuelle du réfrigérateur clignote à l'écran.
2. Pendant que la température clignote, appuyez plusieurs fois sur **FRIDGE** pour la régler entre 2 °C et 8 °C.
3. Après avoir clignoté 5 s environ, la température réglée s'arrête de clignoter, ce qui indique que le réglage est confirmé.

Éteindre le réfrigérateur

1. Appuyez une fois sur **FRIDGE**.
 - La température actuelle du réfrigérateur clignote à l'écran.
2. Pendant que la température clignote, appuyez plusieurs fois sur **FRIDGE** jusqu'à ce que les lettres « OF » clignotent à l'écran.
3. Après avoir clignoté pendant 5 s environ, « OF » s'arrête de clignoter.
 - Le réfrigérateur s'arrête de réfrigérer.

Pour annuler cette fonction, appuyez plusieurs fois sur **FRIDGE** pour sélectionner un autre réglage de température.

Régler la température du congélateur

1. Appuyez une fois sur **FREEZER**.
 - La température actuelle du congélateur clignote à l'écran.
2. Pendant que la température clignote, appuyez plusieurs fois sur **FREEZER** pour la régler entre -16 °C et -22 °C.
3. Après avoir clignoté 5 s environ, la température réglée s'arrête de clignoter, ce qui indique que le réglage est confirmé.

Sélectionner un mode

MODE

Vous pouvez sélectionner l'un des différents modes en appuyant plusieurs fois sur **LOCK 3'S**. Quand un mode est sélectionné, le symbole correspondant s'affiche.

➤ ECO Économie d'énergie

Dans ce mode, l'appareil fonctionne dans un mode d'économie d'énergie permettant de réduire la consommation d'électricité.

MODE



1. Appuyez plusieurs fois sur **LOCK 3'S** jusqu'à ce que le voyant **ECO** clignote à l'écran.
2. Après avoir clignoté 5 s environ, le voyant s'arrête de clignoter, ce qui indique que le mode ECO a été sélectionné.
 - Les températures du réfrigérateur et du congélateur sont automatiquement réglées respectivement sur 5 °C et -18 °C.

MODE



Pour désactiver ce mode, appuyez plusieurs fois sur **LOCK 3'S** jusqu'à ce que le voyant s'éteigne.

➤ Vacances

Ce mode est recommandé quand l'appareil n'est pas utilisé pendant une période prolongée (par exemple pendant les vacances).

MODE



1. Appuyez plusieurs fois sur **LOCK 3'S** jusqu'à ce que le voyant clignote à l'écran.
2. Après avoir clignoté 5 s environ, le voyant s'arrête de clignoter, ce qui indique que le mode vacances a été sélectionné.
 - La température du réfrigérateur est réglée sur 17 °C et ne peut pas être modifiée.

MODE



Pour désactiver ce mode, appuyez plusieurs fois sur **LOCK 3'S** jusqu'à ce que le voyant s'éteigne.

➤ Super congélation

Ce mode permet de congeler des aliments rapidement tout en conservant leurs nutriments, vitamines, saveurs et aspect.

MODE





1. Appuyez plusieurs fois sur **LOCK 3'S** jusqu'à ce que le voyant  clignote à l'écran.
2. Après avoir clignoté 5 s environ, le voyant s'arrête de clignoter, ce qui indique que le mode super congélation a été sélectionné.
 - La température du congélateur est réglée sur -25 °C et ne peut pas être modifiée.

Désactivation de ce mode :

- Ce mode est automatiquement désactivé après 52 h de fonctionnement.
- Pour le désactiver manuellement, appuyez plusieurs fois sur **LOCK 3'S** jusqu'à ce que le voyant  s'éteigne.

Verrouiller/Déverrouiller

Cette fonction vous permet de désactiver les touches.

- Pour verrouiller les touches, appuyez sur **LOCK 3'S** pendant 3 s. Le voyant  s'allume sur l'écran.
- Pour déverrouiller les touches, appuyez à nouveau sur **LOCK 3'S** pendant 3 s. Le voyant  s'éteint.

IMPORTANT ! Dans le mode déverrouiller, si vous n'appuyez sur aucune touche pendant 25 s environ, le système entre automatiquement dans le mode verrouiller.

Alarme d'ouverture de porte

Quand la porte du réfrigérateur et/ou congélateur sont laissés ouverts ou sont mal fermés pendant environ 1 minute, l'appareil déclenche une alarme.

Fermez la porte du réfrigérateur et/ou congélateur pour que l'alarme s'arrête.

DÉPLACEMENT DE VOTRE PRODUIT

Si l'appareil est éteint pour une raison quelconque, attendez 10 minutes avant de le remettre en marche. Cela permettra à la pression du système de réfrigération de se stabiliser avant le redémarrage.

- Éteignez l'appareil et débranchez le câble d'alimentation de la prise secteur. Enlevez tous les aliments. Enlevez également toutes les pièces mobiles (clayettes, accessoires, etc.) ou attachez-les dans l'appareil afin d'éviter tout risque de choc.
- Déplacez l'appareil jusqu'à son nouvel emplacement. Si l'appareil a été placé sur un de ses côtés durant un certain temps, remettez-le en position verticale et attendez au moins 10 minutes avant de le mettre en marche.

Votre appareil utilise de l'isobutane (R600a) comme réfrigérant. Le R600a est un gaz naturel et écologique, mais il est explosif. Vous devez donc faire attention pendant le transport et l'installation pour éviter que les éléments refroidisseurs de l'appareil ne soient endommagés. En cas de fuite due à la détérioration des éléments refroidisseurs, éloignez votre appareil des flammes nues et des sources de chaleur, et ventilez plusieurs minutes la pièce où il se trouve.

CONGÉLATION ET CONSERVATION DES ALIMENTS DANS LE CONGÉLATEUR

Utilisez le congélateur

- Pour conserver les aliments surgelés.
- Pour fabriquer des glaçons.
- Pour congeler les aliments.

Remarque : Assurez-vous que la porte du congélateur a été fermée correctement.

Achat d'aliments surgelés

- L'emballage ne doit pas être endommagé.
- Consommez-les avant la « date de péremption / limite d'utilisation / date de consommation ».
- Dans la mesure du possible, transportez les aliments congelés dans un sac isotherme et mettez-les rapidement au congélateur.

Conservation d'aliments surgelés

Stockez-les à une température de -18 °C ou moins. Évitez d'ouvrir la porte du congélateur inutilement.

Congélation des aliments frais

Ne congelez que des aliments frais et en bon état.

Pour conserver le mieux possible la valeur nutritive, la saveur et la couleur, les légumes doivent être blanchis avant d'être congelés.

Il n'est pas nécessaire de blanchir les aubergines, les poivrons, les courgettes et les asperges.

Remarque : Les aliments à congeler ne doivent pas entrer en contact avec les aliments déjà congelés.

- Les aliments suivants peuvent être congelés :
Les gâteaux et les pâtisseries, les poissons et les fruits de mer, la viande, le gibier, la volaille, les légumes, les fruits, les herbes, les œufs sans coquilles, les produits laitiers comme le fromage et le beurre, les plats cuisinés et les restes tels que les soupes, les ragoûts, la viande et le poisson cuits, les plats de pommes de terre, les soufflés et les desserts.
- Les aliments suivants ne sont pas adaptés à la congélation :
Les types de légumes qui sont généralement consommés crus, comme la laitue ou les radis, les œufs en coquilles, les raisins, les pommes entières, les poires et les pêches, les œufs durs, les yaourts, le lait fermenté, la crème aigre et la mayonnaise.

Emballage des aliments surgelés

Utilisez des emballages hermétiques pour conserver les aliments : cela permet d'éviter qu'ils ne se déshydratent ou ne perdent leur saveur.

1. Placez les aliments dans des emballages.
2. Évacuez l'air.
3. Scellez l'emballage.
4. Étiquetez l'emballage avec le contenu et la date de congélation.

Emballages appropriés :

Film plastique, film tubulaire de polyéthylène, papier d'aluminium, récipients de congélation.

Ces produits sont disponibles dans les points de vente spécialisés.

Durées de conservation recommandées des aliments congelés dans les tiroirs du congélateur

Ces durées varient en fonction du type d'aliment. Les aliments que vous congelez peuvent être conservés de 1 à 12 mois (minimum à -18 °C).

Aliments	Durée de congélation
Bacon, ragoût, lait	1 mois
Pain, glace, saucisses, tartes, fruits de mer préparés, poissons gras	2 mois
Poissons non gras, fruits de mer, pizzas, scones et muffins	3 mois
Jambon, gâteaux, biscuits, bœuf, côtelettes d'agneau, morceaux de volaille	4 mois
Beurre, légumes (blanchis), œufs entiers et jaunes d'œufs, écrevisses cuites, viande hachée (cru), porc (cru)	6 mois
Fruits (secs ou en sirop), blancs d'œufs, bœuf (cru), poulet entier, agneau (cru), gâteaux aux fruits	12 mois

N'oubliez jamais :

- Lorsque vous congélez des aliments frais comportant une « date de péremption / limite d'utilisation / date de consommation », vous devez les congeler avant l'expiration de cette date.
- Vérifiez que les aliments n'ont pas déjà été congelés. En effet, les aliments congelés qui ont complètement décongelé ne doivent pas être recongelés.
- Une fois décongelés, les aliments doivent être consommés rapidement.

CONSERVATION DES ALIMENTS DANS LE RÉFRIGÉRATEUR

Le réfrigérateur permet de prolonger la durée de conservation des denrées périssables.

Conservation des aliments frais

Pour des résultats optimaux :

- Ne conservez que des aliments qui sont très frais et de bonne qualité.
- Veillez à ce que les aliments soient bien emballés ou couverts avant d'être stockés. Cela permettra d'éviter que les aliments se déshydratent, que leur couleur se détériore ou qu'ils perdent leur goût et aidera à maintenir leur fraîcheur. Cela permettra également d'empêcher le transfert d'odeurs.
- Assurez-vous que les aliments à forte odeur sont emballés ou couverts et entreposés à l'écart des aliments tels que le beurre, le lait et la crème qui sont susceptibles de se gâter du fait des odeurs fortes.
- Faites refroidir les aliments chauds avant de les mettre au réfrigérateur.

Produits laitiers et œufs

- La plupart des produits laitiers préemballés comportent une « date de péremption / limite d'utilisation / date de consommation » estampillée sur leur emballage. Rangez-les dans le réfrigérateur et respectez la date recommandée.
- Le beurre peut être contaminé par des aliments de forte odeur de sorte qu'il est préférable de le conserver dans un récipient hermétique.
- Les œufs peuvent être stockés dans le réfrigérateur.



Viande rouge

- Placez la viande rouge fraîche sur une assiette et recouvrez-la de papier ciré, de film plastique ou de papier d'aluminium.
- Rangez les viandes cuites et crues dans des assiettes séparées. Cela permettra d'éviter que les jus s'écoulant de la viande crue contaminent les viandes cuites.

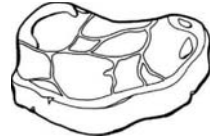

Volaille

- Les volailles entières fraîches doivent être rincées à l'intérieur et à l'extérieur avec de l'eau froide, séchées et placées sur une assiette. Couvrez-les ensuite avec du film plastique ou du papier d'aluminium.
- Les morceaux de volaille doivent aussi être stockés de cette manière. Les volailles entières doivent être farcies juste avant la cuisson et pas avant, car cela pourrait entraîner une intoxication alimentaire.
- Faites refroidir et réfrigérer rapidement la volaille cuite. Retirez la farce hors de la volaille et conservez-la séparément.



Poisson et fruits de mer

- Les poissons entiers et les filets doivent être consommés le jour de l'achat. Jusqu'à la consommation, réfrigérez-les dans une assiette couverte de film plastique, de papier sulfurisé ou de papier d'aluminium.
- Si vous les entreposez une nuit ou plus, veillez à acheter du poisson très frais. Les poissons entiers doivent être rincés à l'eau froide pour enlever les écailles et les saletés, puis asséchés avec des serviettes en papier. Placez le poisson entier ou les filets dans un sac en plastique scellé.
- Gardez toujours les fruits de mer réfrigérés. Consommez-les dans un délai de 1 ou 2 jours.



Aliments précuits et restes cuisinés

- Ils doivent être conservés dans des récipients adaptés et couverts afin que les aliments ne se dessèchent pas.
- Gardez-les 1 ou 2 jours seulement.

Réchauffez les restes une seule fois jusqu'à ce qu'ils soient chauds et fumants.



Légumes et fruits frais

- Le bac à légumes est l'endroit optimal de conservation des fruits et légumes frais.
- Prenez soin de ne pas stocker les aliments suivants à des températures inférieures à 7 °C pendant de longues périodes : Agrumes, melons, aubergines, ananas, papayes, courgettes, fruits de la passion, concombres, poivrons, tomates.
- Des changements indésirables se produisent à basse température comme l'amollissement de leur chair, un brunissement et/ou une décomposition accélérée.
- Ne réfrigérez pas les avocats (jusqu'à ce qu'ils soient mûrs), les bananes et les mangues.



INVERSION DES PORTES

Si vous avez besoin d'inverser le côté d'ouverture des portes, il est recommandé de le faire faire par un agent de maintenance agréé local ou un technicien.

Avant d'inverser les portes, vérifiez que l'appareil est débranché et vide. Il est recommandé d'utiliser des tournevis et une clé (non fournis).

1. Ouvrez la porte du réfrigérateur et retirez le cache de la charnière supérieure sur le dessus de cette porte avec un tournevis plat. Veillez à ne pas abîmer le fil électrique interne.

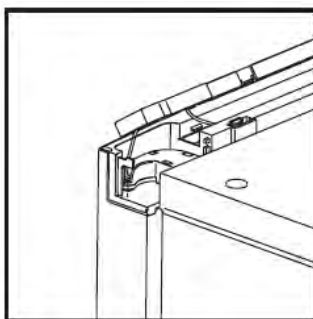
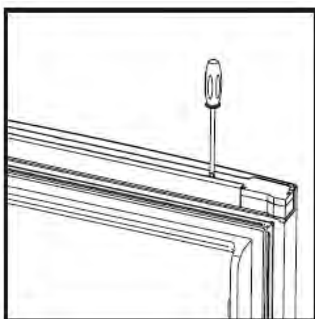

2. Fermez la porte et retirez toutes les vis de fixation du capot supérieur sur l'appareil, puis retirez le capot supérieur.
3. Dévissez les vis de la charnière supérieure, puis retirez la charnière supérieure de maintien de la porte du réfrigérateur. Débranchez le fil électrique.

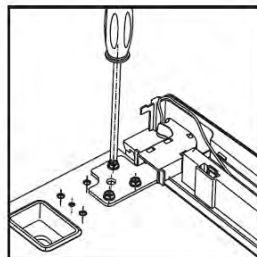
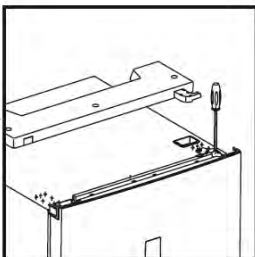
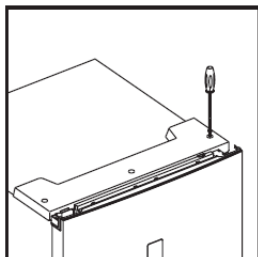

4. Soulevez la porte du réfrigérateur et posez-la sur une surface rembourrée pour éviter de la rayer.
5. Dévissez les vis de la charnière médiane et retirez-la. Soulevez la porte du congélateur et posez-la sur une surface rembourrée pour éviter de la rayer.

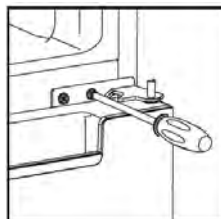

6. Retirez les vis, la charnière inférieure et le pied réglable du bas de l'appareil.

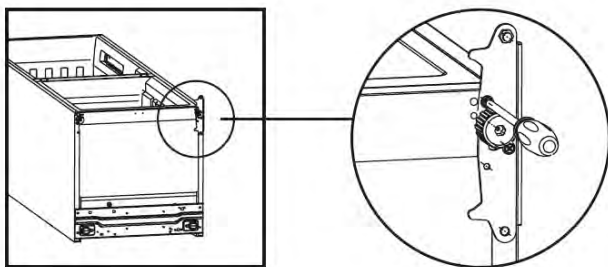

7. Retirez les goupilles et placez-les de l'autre côté des charnières supérieure et inférieure.

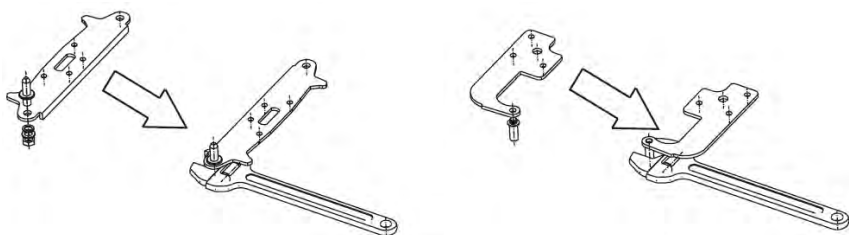

8. Réassemblez la charnière inférieure, les vis et le pied du côté opposé de l'appareil.

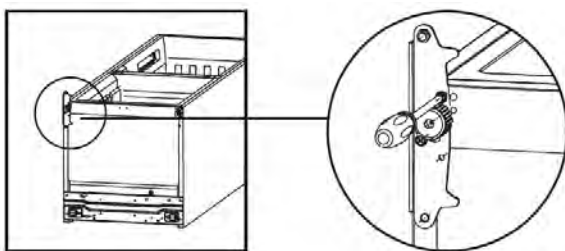

9. Après avoir remis la porte du congélateur, revissez la charnière médiane sur le côté opposé.



Avant de terminer de visser la charnière, vérifiez que la porte est alignée horizontalement et verticalement en sorte que les joints puissent assurer l'étanchéité sur le pourtour de la porte.

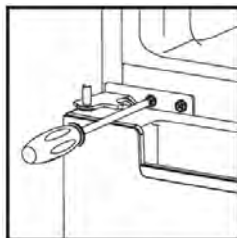

10. Assemblez le cache décoratif fourni sur le côté droit de la porte du réfrigérateur et retirez celui du côté gauche.

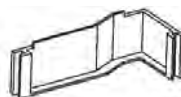
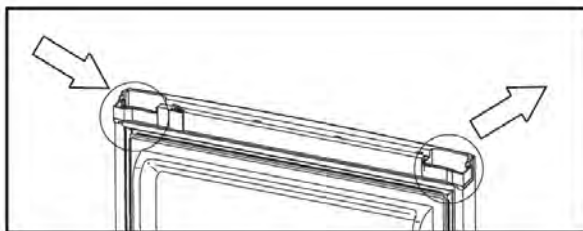

Cache décoratif du côté droit

11. Remettez la porte du réfrigérateur sur l'appareil. Fixez la charnière supérieure sur le côté opposé.



Avant de terminer de visser la charnière, vérifiez que la porte est alignée horizontalement et verticalement en sorte que les joints puissent assurer l'étanchéité sur le pourtour de la porte.

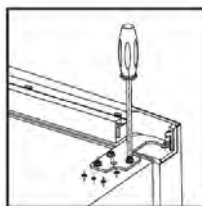

12. Installez le cache de la charnière supérieure fourni sur le dessus de la porte du réfrigérateur et placez le fil électrique.

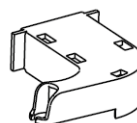
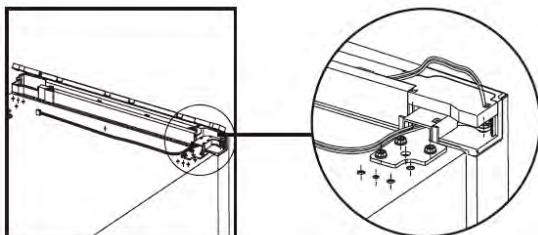

Cache de charnière supérieure du côté gauche

13. Placez le cache décoratif de l'autre côté.

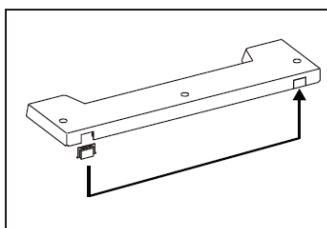

14. Fixez le capot supérieur sur l'appareil avec les vis.

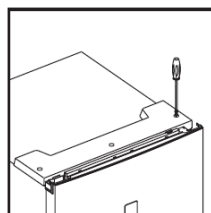

DÉGIVRAGE

Cet appareil est équipé d'un système de froid ventilé sans givre.

Grâce à ce système, le réfrigérateur et le congélateur restent en permanence exempts de givre sans que les aliments stockés dans les tiroirs du congélateur ne décongèlent.

CONSEILS D'ÉCONOMIE D'ÉNERGIE

Pour une utilisation optimale de l'énergie de votre appareil :

- Veillez à ce que le réfrigérateur congélateur soit correctement aéré comme recommandé dans les instructions d'installation.
- Laissez les boissons et aliments chauds refroidir à l'air ambiant avant de les placer dans l'appareil.
- Décongelez les aliments congelés dans le réfrigérateur et utilisez ainsi la basse température des aliments congelés pour refroidir les aliments réfrigérés.
- Minimisez la fréquence d'ouverture des portes.
- Ouvrez l'appareil aussi brièvement que possible.
- Veillez à ce que les portes soient toujours bien fermées.

BRUITS DE FONCTIONNEMENT

Bruits normaux

- Les moteurs en fonctionnement.
- Le réfrigérant s'écoulant dans les tubulures.

NETTOYAGE ET ENTRETIEN



N'utilisez pas de produits nettoyeurs abrasifs ou de solvants.

1. Débranchez l'appareil de la prise secteur.
2. Sortez les aliments et conservez-les dans un endroit frais.
3. Nettoyez l'appareil avec un chiffon doux, de l'eau tiède et du détergent.
4. Nettoyez les joints des portes avec de l'eau claire uniquement, puis essuyez-les soigneusement.
5. Après le nettoyage, rebranchez l'appareil et réglez les températures désirées.
6. Remplacez les aliments dans l'appareil.

Changement des ampoules

Les lampes à LED dans le réfrigérateur et le congélateur ne peuvent pas être remplacées par l'utilisateur. Si les lampes à LED s'arrêtent de fonctionner, veuillez contacter le centre de réparation agréé local.

GUIDE DE DÉPANNAGE

En cas de problème avec votre appareil, effectuez les vérifications suivantes avant de contacter le service client.

Problème	Causes possibles	Solution possible
L'appareil ne fonctionne pas.	La prise murale n'est pas alimentée en électricité.	Vérifiez que la prise est correctement branchée et que l'alimentation est activée.
L'appareil est bruyant.	L'appareil n'est pas stable et n'est pas mis à niveau.	Reportez-vous au paragraphe « Installation ».
L'appareil ne refroidit pas.	Le réglage de la température n'est pas correct. Ouvertures fréquentes de la porte et des tiroirs. Grande quantité d'aliments récemment ajoutée.	Reportez-vous au paragraphe « Réglage des températures et fonctions ». Minimisez les ouvertures de porte et de tiroirs pour permettre aux températures de se stabiliser.

SPÉCIFICATIONS

Marque	Thomson
Type d'appareil	Réfrigérateur congélateur à froid ventilé (sans givre)
Modèles	CTH 340 SS
Classement par étoiles	
Classe climatique + Plage de température ambiante	SN (+10 °C ~ +32 °C) N (+16 °C ~ +32 °C) ST (+16 °C ~ +38 °C) ST (+16 °C ~ +43 °C)
Classe de protection contre les chocs électriques	I
Tension et fréquence nominales	220-240 V ~ 50 Hz
Courant nominal	1,3 A
Entrée de puissance nominale	140 W
Puissance maximale des lampes	1.5 Wx2
Réfrigérant/Quantité	R600a/ 52 g
Consommation d'énergie	0,674 kWh/24 h
Volume de stockage du réfrigérateur	243 L
Volume de stockage du congélateur	95 L
Capacité nette totale :	338 L
Volume brut total	381 L
Capacité de congélation	15 kg/24 h
Puissance de décongélation	160 W
Poids net	72 kg
Gaz soufflant isolant	Cyclopentane
Dimensions du produit (Largeur x Profondeur x Hauteur en mm)	600 x 695 x 1950 mm
Classe énergétique (1)	A ⁺⁺
Puissance de consommation (2)	246 kWh/an
Niveau sonore	43 dB (A) re 1 pW
Temps de montée en température	18 heures
(1) Classe énergétique : A ⁺⁺⁺D (A ⁺⁺⁺ = économique D = moins économique)	
(2) La consommation d'énergie réelle dépend des conditions d'utilisation et de l'emplacement de l'appareil.	

REMARQUE: Les données techniques ci-dessus ont été mesurées avec le tiroir inférieur du congélateur en place.

THOMSON est une marque commerciale de Technicolor ou de ses Filiales utilisée sous licence par DARTY.

MISE AU REBUT



En tant que distributeur responsable, nous accordons une grande importance à la protection de l'environnement.

Nous vous encourageons à respecter les procédures correctes de mise au rebut de votre appareil, des piles et des éléments d'emballage. Cela aidera à préserver les ressources naturelles et à garantir qu'il soit recyclé d'une manière respectueuse de la santé et de l'environnement.

Vous devez jeter ce produit et son emballage selon les lois et les règles locales.

Puisque ce produit contient des composants électroniques et parfois des piles, le produit et ses accessoires doivent être jetés séparément des déchets domestiques lorsque le produit est en fin de vie.

Pour plus de renseignements sur les procédures de mise au rebut et de recyclage, contactez les autorités de votre commune.

Apportez l'appareil à point de collecte local pour qu'il soit recyclé. Certains centres acceptent les produits gratuitement.

Hotline Darty France

Quels que soient votre panne et le lieu d'achat de votre produit en France, avant de vous déplacer en magasin Darty, appelez le 0 978 970 970 (prix d'un appel local) 7j/7 et 24h/24.

Hotline Vanden Borre

Le service après-vente est joignable au +32 2 334 00 00, du lundi au vendredi de 8h à 18h et le samedi de 9h à 18h.

En raison des mises au point et améliorations constamment apportées à nos produits, de petites incohérences peuvent apparaître dans ces instructions. Veuillez nous excuser pour la gêne occasionnée.

ZONE LA PLUS FROIDE DU REFRIGERATEUR



Le symbole ci-contre indique l'emplacement de la zone la plus froide de votre réfrigérateur. Cette zone est délimitée en bas par la vitre du bac à légumes, et en haut par le symbole ou bien la clayette positionnée à la même hauteur. Afin de garantir les températures dans cette zone, veillez à ne pas modifier le positionnement de cette clayette.

Dans les réfrigérateurs à air pulsé (équipés d'un ventilateur ou modèles No Frost), le symbole de la zone la plus froide n'est pas représenté car la température à l'intérieur de ceux-ci est homogène.

INSTALLATION DE L'INDICATEUR DE TEMPERATURE

Pour vous aider à bien régler votre réfrigérateur, celui-ci est équipé d'un indicateur de température qui permettra de contrôler la température moyenne dans la zone la plus froide.

ATTENTION: Cet indicateur est prévu pour fonctionner uniquement avec votre réfrigérateur, veillez à ne pas l'utiliser dans un autre réfrigérateur (en effet, la zone la plus froide n'est pas identique), ou pour toute autre utilisation.

INDICATEUR DE TEMPERATURE: ZONE LA PLUS FROIDE DE VOTRE REFRIGERATEUR.

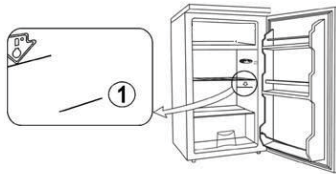

VERIFICATION DE LA TEMPERATURE DANS LA ZONE LA PLUS FROIDE

• Grâce à l'indicateur de température, vous pourrez vérifier régulièrement que la température de la zone la plus froide est correcte. En effet, la température à l'intérieur du réfrigérateur est fonction de plusieurs facteurs tels que la température ambiante du local, la quantité de denrées stockées, la fréquence d'ouverture de la porte. Prenez ces facteurs en considération lors du réglage de l'appareil.

Lorsque l'indicateur indique « OK », cela signifie que votre thermostat est bien réglé, et que la température intérieure est correcte.

Si la couleur de l'indicateur est blanche, cela signifie que la température est trop élevée, il faut dans ce cas augmenter le réglage du thermostat et attendre 12 heures pour effectuer un nouveau contrôle visuel de l'indicateur.

Après chargement ou ouverture de la porte, il est possible que l'indicateur devienne blanc au bout de quelques instants.



Réglage correct



Température trop élevée, réglez le thermostat