

THOMSON

Micro ondes encastrable

TBIS25IX

MANUEL D'UTILISATION

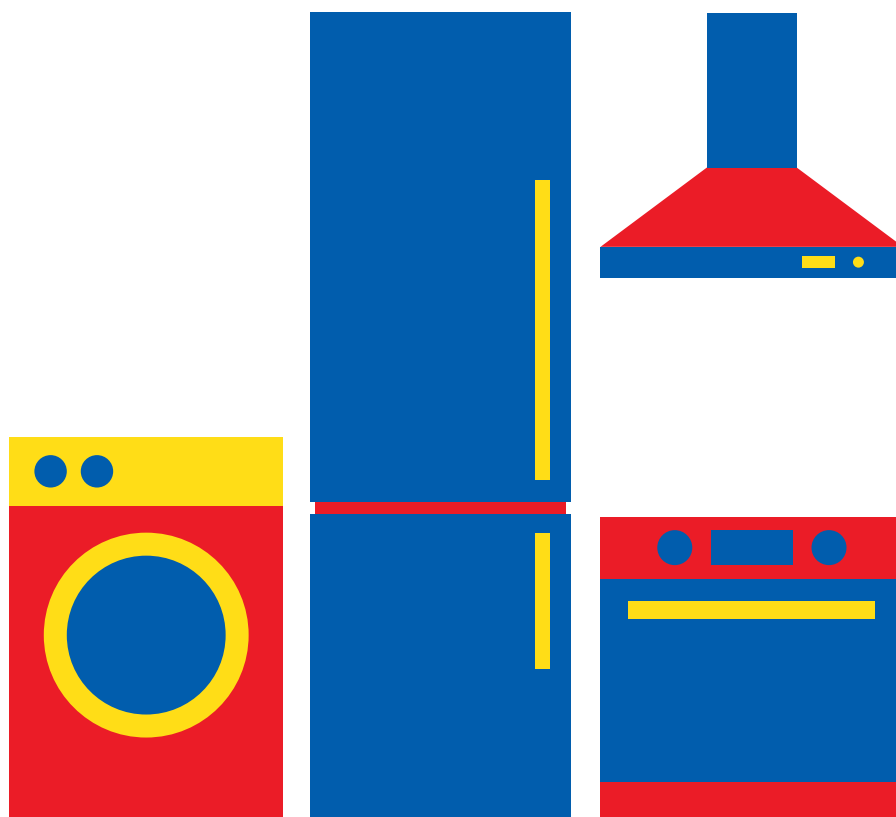

Besoin d'aide ?

Rendez-vous sur votre communauté <https://sav.darty.com>



THOMSON

TBIS25IX

**BUILT-IN MICROWAVE
MICRO-ONDES ENCASTRABLE
INBOUWMAGNETRON**



OPERATING INSTRUCTIONS



MANUEL D'UTILISATION



HANDLEIDING

Table des matières

AVERTISSEMENTS.....	2
CONSIGNES DE SÉCURITÉ IMPORTANTES	8
USTENSILES DE CUISSON	8
DESCRIPTION DU FOUR	10
INSTALLATION	11
PANNEAU DE CONTRÔLE.....	15
UTILISATION	16
Générales	16
Régler l'horloge	16
Cuisson au four à micro-ondes.....	16
Cuisson au gril.....	17
Cuisson combinée	17
Décongélation au poids.....	18
Décongélation en fonction de la durée.....	18
Cuisson express	18
Minuteur de cuisine.....	19
Cuisson séquentielle.....	19
Menu auto.....	20
Verrouillage de sécurité enfants.....	21
Aliments.....	21
ENTRETIEN ET NETTOYAGE	22
SPÉCIFICATIONS.....	25
DÉPANNAGE	25
MISE AU REBUT.....	26

AVERTISSEMENTS

❖ INSTRUCTIONS DE SÉCURITÉ IMPORTANTES
LIRE AVEC ATTENTION ET GARDER POUR DE
FUTURES UTILISATIONS

- ❖ Cet appareil est destiné à être utilisé dans des applications domestiques et analogues telles que:
 - les coins cuisines réservés au personnel des magasins, bureaux et autres environnements professionnels;
 - les fermes;
 - l'utilisation par les clients des hôtels, motels et autres environnements à caractère résidentiel;
 - les environnements de type chambres d'hôtes.
- ❖ Cet appareil peut être utilisé par des enfants âgés d'au moins 8 ans et des personnes dont les capacités physiques, sensorielles ou mentales sont réduites ou souffrant d'un manque d'expérience et de connaissances, à condition qu'elles soient placées sous une surveillance ou qu'elles aient reçu des instructions quant à l'utilisation de l'appareil en toute sécurité et en comprennent bien les dangers potentiels. Les enfants ne doivent pas utiliser l'appareil comme un jouet. Le nettoyage et l'entretien de l'utilisateur ne doivent pas être effectués par des enfants, à moins qu'ils ne soient âgés d'au moins 8 ans et qu'ils soient sous la surveillance d'un adulte.

- ❖ Si le câble d'alimentation est endommagé, il doit être remplacé par le fabricant, son service après-vente ou des personnes de qualification similaire afin d'éviter un danger.
- ❖ MISE EN GARDE: Si la porte ou le joint de porte est endommagé, le four ne doit pas être mis en fonctionnement avant d'avoir été réparé par une personne compétente.
- ❖ MISE EN GARDE: Il est dangereux pour quiconque autre qu'une personne compétente d'effectuer des opérations de maintenance ou de réparation entraînant le retrait d'un couvercle qui protège de l'exposition à l'énergie micro-ondes.
- ❖ MISE EN GARDE: Les liquides et autres aliments ne doivent pas être chauffés dans des contenants fermés hermétiquement car ils risquent d'exploser.
- ❖ N'utiliser que des ustensiles appropriés à l'usage dans les fours micro-ondes.
- ❖ Pendant le chauffage de denrées alimentaires dans des contenants en plastique ou en papier, garder un œil sur le four en raison de la possibilité d'inflammation.
- ❖ Le four à micro-ondes est prévu pour chauffer des denrées alimentaires et des boissons. Le séchage de denrées alimentaires ou de linge et le chauffage de coussins chauffants, pantoufles, éponges, linge humide et autres articles

similaires peuvent entraîner des risques de blessures, d'inflammation ou de feu.

- ❖ Si de la fumée est émise, arrêter ou débrancher le four et garder la porte fermée pour étouffer les flammes éventuelles.
- ❖ Le chauffage des boissons par micro-ondes peut provoquer un jaillissement brusque et différé de liquide en ébullition, aussi des précautions doivent-elles être prises lors de la manipulation du récipient.
- ❖ Le contenu des biberons et des pots d'aliments pour bébé doit être remué ou agité et la température doit en être vérifiée avant consommation, de façon à éviter les brûlures.
- ❖ Il n'est pas recommandé de chauffer les œufs dans leur coquille et les œufs durs entiers dans un four micro-ondes car ils risquent d'exploser, même après la fin de cuisson.
- ❖ En ce qui concerne les informations détaillées pour nettoyer les joints de portes, les cavités, les parties adjacentes et les surfaces en contact avec les aliments, référez-vous à la section "NETTOYAGE ET ENTRETIEN" en pages 22.
- ❖ Il est recommandé de nettoyer le four régulièrement et d'enlever tout dépôt alimentaire.
- ❖ Si l'appareil n'est pas maintenu dans un bon état de propreté, sa surface pourrait se dégrader et affecter de façon inexorable la durée de vie de l'appareil et conduire à une situation dangereuse.

- ❖ L'appareil doit être utilisé avec toutes les portes de meuble ouvertes.
- ❖ Appareil de groupe 2 Classe B
Cet appareil est un appareil de Groupe 2 car il produit intentionnellement de l'énergie à fréquence radioélectrique pour le traitement de la matière et il est destiné à être utilisé dans un local domestique ou un établissement raccordé directement au réseau de distribution d'électricité à basse tension alimentant des bâtiments à usage domestique (Classe B).
- ❖ Après un cycle de cuisson, le ventilateur de refroidissement continue de fonctionner pendant un certain temps, afin de garantir un refroidissement plus rapide et une meilleure fiabilité du four.
- ❖ Lors de son utilisation, l'appareil devient chaud. Il convient de veiller à ne pas toucher les éléments chauffants à l'intérieur du four.
- ❖ MISE EN GARDE: Cet appareil et ses parties accessibles deviennent chauds pendant leur utilisation. Il convient de veiller à ne pas toucher les éléments chauffants. Il convient de maintenir à distance les enfants de moins de 8 ans, à moins qu'ils ne soient sous une surveillance continue.
- ❖ Ne pas utiliser de produits d'entretien très abrasifs ou de grattoirs métalliques durs pour nettoyer la porte en verre du four, au risque de rayer la surface et d'entraîner l'éclatement du verre.

- ❖ Ne pas utiliser d'appareil de nettoyage à la vapeur.
- ❖ L'appareil ne doit pas être installé derrière une porte décorative pour éviter sa surchauffe.
- ❖ La température des surfaces accessibles peut être élevée lorsque l'appareil est en fonctionnement.
- ❖  Ces surfaces sont susceptibles de devenir chaudes.
- ❖ En ce qui concerne les informations détaillées sur la méthode de la fixation et les dimensions nécessaires, référez-vous à la section "INSTALLATION".
- ❖ **MISE EN GARDE:** Les parties accessibles peuvent devenir chaudes au cours de l'utilisation.
Il est recommandé d'éloigner les jeunes enfants.
- ❖ Le four à micro-ondes est destiné à être encastré.
- ❖ La fiche de prise de courant doit demeurer facilement accessible après l'installation de l'appareil.
- ❖ De stekker moet na de installatie van het apparaat gemakkelijk bereikbaar blijven.
- ❖ La lampe qui se trouve à l'intérieur de l'appareil est utilisée pour éclairer l'appareil. Cette lampe ne convient pas pour l'éclairage d'une pièce.

- ❖ Il convient de veiller à ne pas déplacer le plateau rotatif lors du retrait des récipients de l'appareil.
- ❖ L'appareil ne doit pas être installé à une hauteur supérieure ou égale à 900 mm audessus du sol.
- ❖ La lampe qui se trouve à l'intérieur de l'appareil ne peut être remplacée par utilisateur.
- ❖ Les récipients métalliques pour aliments et boissons ne sont pas admis lors de la cuisson par micro-ondes.
- ❖ L'appareil ne doit pas être nettoyé à la vapeur.



PENSEZ AU TRI !
ENSEMBLE RÉDUISONS
L'IMPACT ENVIRONNEMENTAL
DES EMBALLAGES

**BARQUETTE ET
FILM PLASTIQUE**



À JETER

ÉTUI CARTON



À RECYCLER



CONSIGNE POUVANT VARIER LOCALEMENT > WWW.CONSIGNESEDETRI.FR

CONSIGNES DE SÉCURITÉ IMPORTANTES

- Avant toute période d'inutilisation prolongée du four à micro-ondes, débranchez-le de l'alimentation électrique en sortant sa fiche de la prise électrique.
- La fiche fait office de coupe-circuit principal de l'appareil et doit donc rester accessible en permanence.
- Le mécanisme de la porte du four à micro-ondes comporte des verrous de sécurité qui stoppent la cuisson lorsque la porte est ouverte. Le four à micro-ondes ne peut donc pas fonctionner quand sa porte est ouverte. Le fonctionnement du four à micro-ondes porte ouverte pourrait en effet provoquer l'exposition dangereuse à l'énergie des micro-ondes. Il est important de ne pas modifier le mécanisme de la porte.
- Veillez à ce qu'il n'y ait pas d'eau ni d'autre liquide qui pénètre dans le four par ses orifices de ventilation.
- Ne placez pas d'objets entre la face avant du four et la porte ou ne laissez pas de terre ou de résidus de nettoyage s'accumuler sur la surface des joints.
- N'utilisez pas de récipient à parois verticales et goulot étroit.
- Mélangez les liquides à mi-cuisson, puis remettez-les dans le four à micro-ondes pour terminer la cuisson.
- Une fois la cuisson terminée, laissez-les toujours reposer un moment, mélangez-les ou secouez-les, et vérifiez prudemment leur température avant de les consommer.

USTENSILES DE CUISSON

Il est impératif de s'assurer que les ustensiles conviennent à une utilisation dans un four à micro-ondes.

Matériaux que vous pouvez utiliser dans un four à micro-ondes

Ustensiles	Remarques
Plat brunisseur	Respectez les instructions du fabricant. Le fond du plat doit se trouver au minimum 5mm au-dessus du plateau rotatif. Une utilisation incorrecte peut provoquer la casse du plateau rotatif.
Vaisselle	Exclusivement celle compatible micro-ondes. Respectez les instructions du fabricant. N'utilisez pas d'ustensile fissuré ou ébréché.
Pichets en verre	Retirez toujours leur couvercle. Utilisez-les uniquement pour réchauffer des aliments à des températures peu élevées. La plupart des pichets en verre ne résistent pas à des températures élevées et peuvent se briser.
Ustensiles en verre	Uniquement des ustensiles en verre thermorésistants conçus pour pouvoir être utilisés au four. Vérifiez qu'ils ne comportent aucune décoration métallique. N'utilisez pas d'ustensile fissuré ou ébréché.

Sachets de cuisson au four	Respectez les instructions du fabricant. Ne les fermez pas avec une attache métallique. Faites plusieurs incisions pour que la vapeur puisse sortir.
Assiettes et verres en papier	Uniquement pour cuire/réchauffer sur une durée courte. Ne laissez pas le four sans surveillance pendant la cuisson.
Papier essuie-tout	Utilisez-en pour recouvrir les aliments pour le réchauffage et pour absorber les graisses. Utilisez-en uniquement pour des cuissons courtes sous une supervision constante.
Papier sulfurisé	Utilisez-en pour recouvrir les aliments afin d'éviter les projections ou pour les enrober et les cuire à la vapeur.
Plastique	Exclusivement ceux compatibles micro-ondes. Respectez les instructions du fabricant. Elles doivent porter l'indication « Compatible Micro-ondes ». Certains récipients en plastique se ramollissent quand les aliments qu'ils contiennent deviennent chauds. Incisez, percez ou ouvrez partiellement les « sachets de cuisson » et les sachets en plastique hermétiquement fermés conformément aux instructions de leur emballage.
Film plastique	Exclusivement ceux compatibles micro-ondes. Utilisez-en pour recouvrir les aliments pendant la cuisson afin de conserver leur humidité. Veillez à ce que le film plastique ne touche pas les aliments.
Thermomètres	Exclusivement ceux compatibles micro-ondes (thermomètres pour viandes et confiseries).
Papier paraffiné	Utilisez-en pour recouvrir les aliments afin d'éviter les projections et pour retenir leur humidité.

Matériaux que vous ne devez pas utiliser dans un four à micro-ondes

Ustensiles	Remarques
Plateau en aluminium	Peut provoquer des étincelles. Mettez les aliments dans un récipient compatible micro-ondes.
Carton alimentaire avec poignée métallique	Peut provoquer des étincelles. Mettez les aliments dans un récipient compatible micro-ondes.
Récipients comportant du métal ou garnis de métal	Le métal bloque l'énergie des micro-ondes, ce qui empêche la cuisson des aliments. Les garnitures métalliques peuvent provoquer des étincelles.
Attaches avec fil métallique	Peuvent provoquer des étincelles et un feu dans le four.
Sachets en papier	Peuvent provoquer un feu dans le four.
Mousse en plastique	Les mousses en plastique peuvent fondre ou contaminer les liquides présents dans le four si elles sont exposées à des températures élevées.
Bois	Le bois sèche quand il est utilisé dans un four à micro-ondes et peut se fissurer ou se fendre.

REMARQUES :

- Faites attention quand vous sortez un plat ou le plateau rotatif en verre du four, car ils peuvent être devenus brûlants pendant la cuisson.
- Utilisez exclusivement un thermomètre conçu pour une utilisation dans un four à micro-ondes.
- Veillez à ce que le plateau rotatif soit correctement positionné dans le four pendant l'utilisation.

DESCRIPTION DU FOUR

Noms des pièces et des accessoires du four

Sortez le four et toutes les pièces du carton d'emballage et de l'intérieur du four.

Votre four est fourni avec les accessoires suivants :

- Plateau en verre
- Anneau guide
- Notice d'utilisation

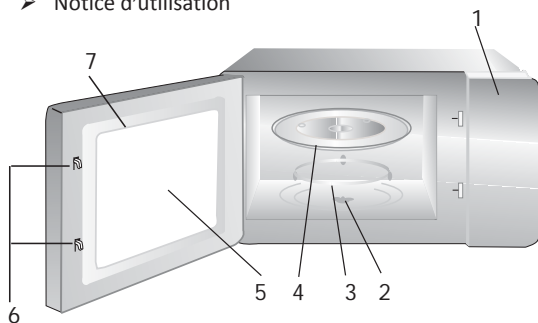

1. Panneau de contrôle
2. Axe rotatif
3. Anneau guide
4. Plateau en verre
5. Fenêtre d'observation
6. Système de verrouillage de la porte
7. Porte

Plateau tournant

Hub (underside)

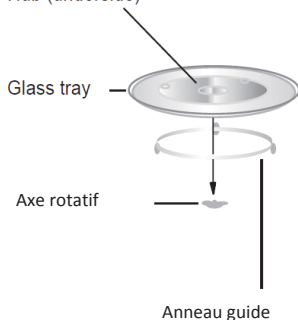

- Ne placez jamais le plateau en verre à l'envers. Veillez à ce que la rotation du plateau en verre ne soit pas gênée.
- Utilisez toujours le plateau en verre et l'anneau guide pendant la cuisson.
- Tous les aliments et récipients contenant des aliments doivent toujours être placés sur le plateau en verre pour la cuisson.
- Si le plateau en verre ou l'anneau guide se fissure ou se brise, cessez d'utiliser votre four à micro-ondes et contactez le centre de réparation agréé le plus proche.

INSTALLATION

ATTENTION : Lisez attentivement le manuel d'instructions avant d'installer l'appareil !

PRÉPARATION

Retirez tous les accessoires et éléments d'emballage. Inspectez le four pour vérifier qu'il n'est pas endommagé, par exemple que sa porte n'est pas cassée et qu'il n'est pas cabossé. N'installez pas le four à micro-ondes s'il est endommagé.

Cavité : Retirez tous les films de protection présents sur les surfaces du compartiment intérieur du four à micro-ondes.

Ne retirez pas la plaque Mica marron claire fixée à l'intérieur du four, car elle sert à protéger le magnétron.

- Ce four est conçu exclusivement pour un usage encastré. Il n'est pas conçu pour être utilisé posé sur un plan de travail ou placé à l'intérieur d'un placard.
- L'appareil doit être installé dans un meuble de 60 cm de large fixé à un mur (meuble d'une profondeur d'au moins 55cm et situé à 85cm au-dessus du sol.)
- L'appareil est pourvu d'une fiche électrique et ne doit être branché qu'à une prise de terre correctement installée.
- La tension du secteur doit correspondre à la tension spécifiée sur la plaque signalétique de l'appareil.
- Il ne faut pas utiliser d'adaptateur, de multiprise ou de rallonge. Une surcharge peut créer un risque d'incendie.
- Éloignez autant que possible le four des téléviseurs et radios.
- L'utilisation d'un four à micro-ondes peut provoquer des interférences perturbant la réception de vos radios ou téléviseurs.
- **AVERTISSEMENT** : N'installez pas le four au-dessus d'une table de cuisson ou d'un autre type d'appareil produisant de la chaleur. Cela risquerait en effet de l'endommager et annulerait sa garantie.

Meuble d'installation

Le meuble d'installation ne doit pas comporter de parois arrière derrière l'appareil et il doit être installé à une hauteur minimale de 850 mm. Ne couvrez pas les orifices de ventilation ni les ouvertures d'entrée d'air.

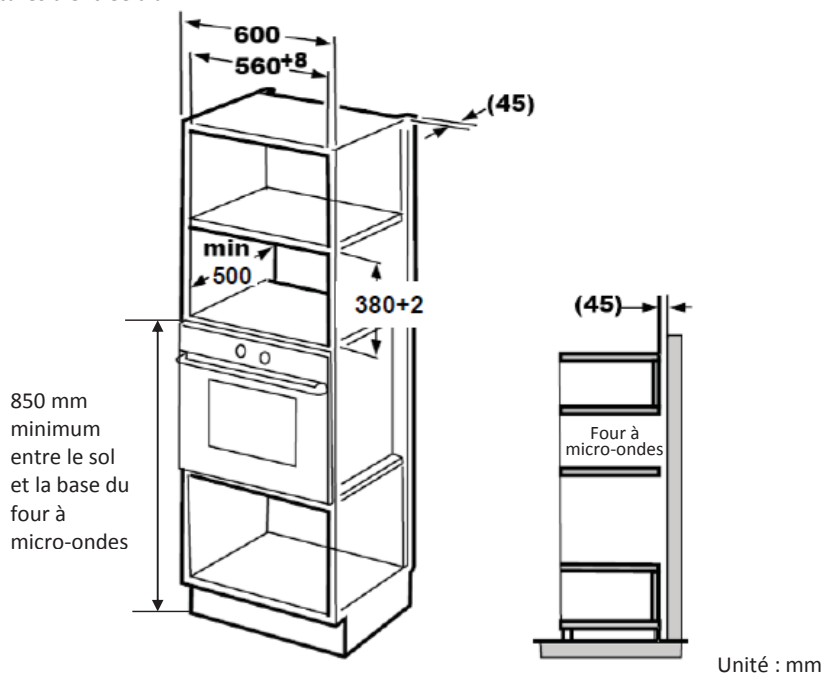

1. Lisez les instructions du gabarit à propos du panneau inférieur du meuble, puis placez-y le gabarit.

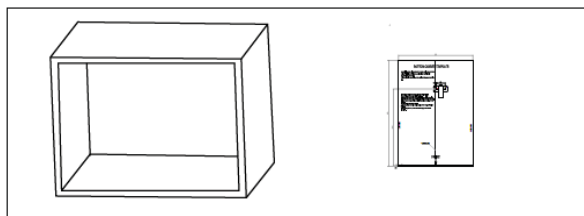

2. Marquez les emplacements sur le panneau inférieur conformément aux marques « a » du gabarit.

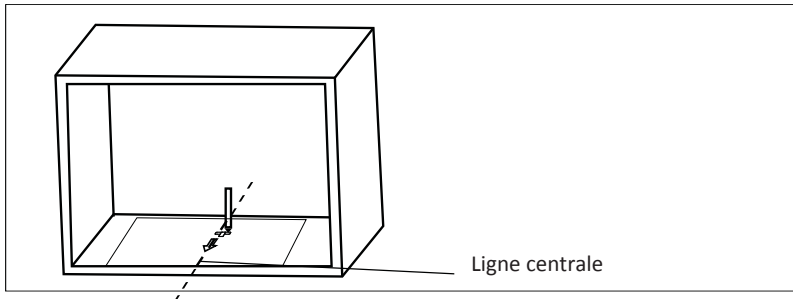

3. Enlevez le gabarit du panneau inférieur et fixez les supports inférieurs avec les vis .

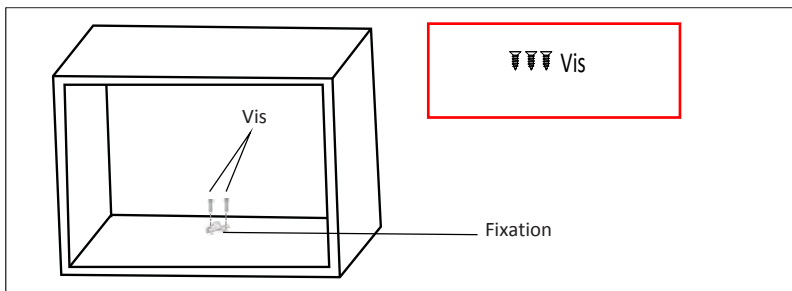

4. Insérez le four à micro-ondes dans le meuble.

- Veillez à ce que l'arrière du four se verrouille dans le support.
- Ne coincez pas et ne pliez pas le câble d'alimentation.

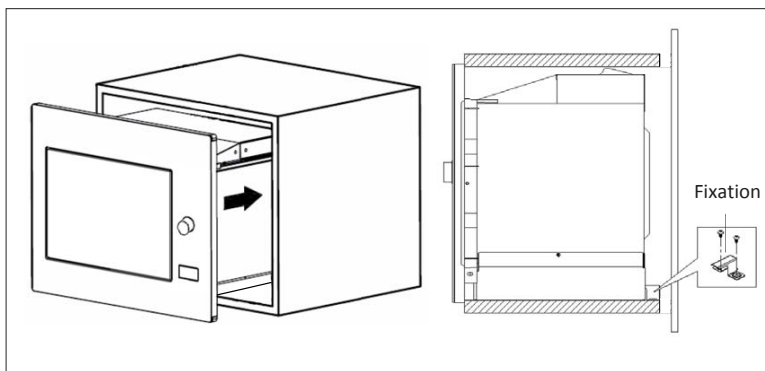

5. Ouvrez la porte et fixez le four à micro-ondes sur le meuble avec la vis dans le trou de fixation. Puis installez le cache en plastique sur le trou de fixation. Votre four à micro-ondes est maintenant prêt à l'emploi.

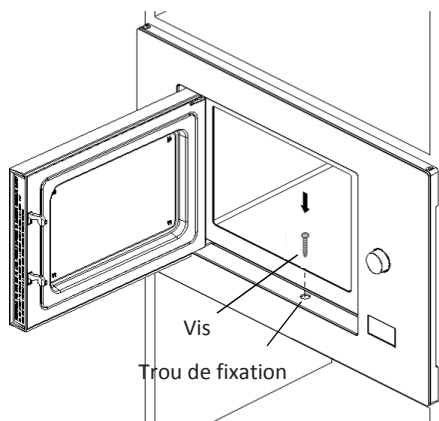

PANNEAU DE CONTRÔLE

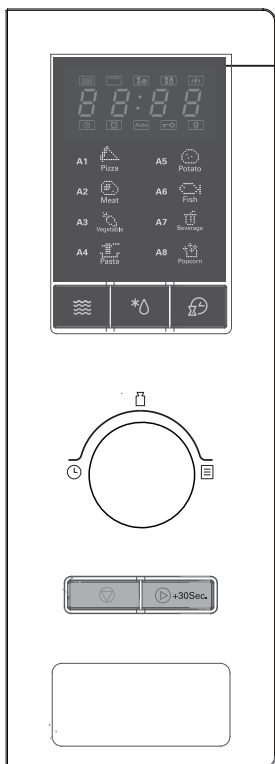

Écran

Affiche la durée et la puissance de cuisson, les symboles et l'heure actuelle.



Micro-ondes

Appuyez sur cette touche pour paramétrer le niveau de puissance des micro-ondes.



Décongélation au poids ou à la durée

Appuyer sur cette touche pour décongeler les aliments en fonction de leur poids ou d'une durée.



Horloge/Minuteur

Appuyer sur cette touche pour régler l'horloge ou le minuteur.



Durée/Poids/Menu Auto

Tourner ce bouton pour sélectionner un menu auto, une durée ou un poids.



Touche Stop/Annuler

Appuyer sur cette touche pour annuler un réglage ou réinitialiser le four avant de paramétrer une cuisson.

- Appuyer une fois pour interrompre momentanément la cuisson, et deux fois pour l'annuler complètement.
- Cette touche permet également d'activer/désactiver le verrouillage de sécurité enfants.

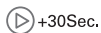



Touche Démarrer/+30Sec./Confirmer

- Appuyer sur cette touche pour démarrer un programme de cuisson ou une cuisson express.
- Appuyer sur cette touche pour confirmer le réglage.







UTILISATION

Branchez le four, un bip retentit et son écran affiche « 0:00 ».

Généralités





- Appuyez sur  une fois pour arrêter momentanément la cuisson. Appuyez sur  +30Sec. pour reprendre la cuisson, ou appuyez deux fois sur  pour annuler complètement le programme de cuisson.
- Une fois la durée de cuisson écoulée, le four sonne cinq fois, puis se remet en veille.







Réglage de l'horloge



- Appuyez deux fois sur . L'écran affiche le symbole de l'horloge .
 - Les chiffres des heures clignotent à l'écran.
- Pendant que les chiffres des heures clignotent, tournez  pour les régler, l'heure doit s'afficher sur 24 heures.
- Appuyez sur  pour confirmer. Les chiffres des minutes clignotent.
- Pendant que les chiffres des minutes clignotent, tournez  pour les régler.
- Appuyez sur  pour confirmer le réglage. Les deux points « : » se mettent à clignoter.
 - Le symbole de l'horloge  disparaît de l'écran.

REMARQUE : Pendant le réglage de l'horloge, si vous appuyez sur , le four reviendra au statut précédent. Dans ce cas, votre réglage de l'horloge n'est pas conservé.

Cuisson aux micro-ondes

- Appuyez une fois sur . « P100 » clignote à l'écran.
 - Les deux symboles  et  apparaissent à l'écran.
- Appuyez plusieurs fois sur  ou tournez  pour régler la puissance des micro-ondes.





Puissance	100%	80%	50%	30%	10%
Écran	P100  	P80  	P50 	P30 	P10 

- Appuyez sur  +30Sec. pour confirmer.
- Tournez  pour régler la durée de cuisson entre 5 secondes (0:05) et 95 minutes (95:00).
- Appuyez sur  +30Sec. pour démarrer la cuisson.

REMARQUE : Vous pouvez vérifier la puissance en cours de cuisson en appuyant sur .





Décongélation au poids

Votre four permet de décongeler des aliments en fonction d'un poids sélectionné. La durée et la puissance de décongélation sont automatiquement réglées une fois le poids sélectionné. Vous pouvez sélectionner un poids d'aliments congelés compris entre 100 g et 2 000 g.

- Appuyez une fois sur . L'écran affiche « dEF1 ».
 - Les deux symboles  et  apparaissent à l'écran.
- Tournez  pour sélectionner le poids des aliments congelés.
- Appuyez sur  +30Sec. pour commencer la décongélation.





Décongélation en fonction de la durée

Vous pouvez également décongeler des aliments en réglant vous-même la durée de décongélation.

- Appuyez deux fois sur . L'écran affiche « dEF2 ».
 - Les deux symboles  et  apparaissent à l'écran.
- Tournez  pour régler la durée de décongélation entre 5 secondes (0:05) et 95 minutes (95:00).
- Appuyez sur  +30Sec. pour démarrer la décongélation.

REMARQUE : La puissance de décongélation est réglée sur P30 et ne peut être modifiée.

Cuisson express







- En mode veille, appuyez sur  +30Sec. pour démarrer une cuisson de 30 secondes à une puissance de 100%. À chaque pression sur cette touche, la durée de cuisson augmente de 30 secondes. La durée de cuisson maximale est de 95 minutes.
- En mode veille, tournez  dans le sens antihoraire pour régler la durée de cuisson, puis appuyez sur  +30Sec. pour démarrer la cuisson aux micro-ondes à une puissance de 100%.
- En mode de cuisson par micro-ondes et décongélation par la durée, sur  +30Sec. pour augmenter le temps de cuisson. À chaque pression sur cette touche, la durée de cuisson augmente de 30 secondes.

REMARQUE : Cette fonction n'est pas disponible pour la décongélation au poids et les menus auto.

Minuteur de cuisine

Vous pouvez utiliser votre four à micro-ondes comme un minuteur de cuisine. Le minuteur peut être réglé jusqu'à 95 minutes.

REMARQUE : Le minuteur n'allume pas et n'éteint pas le four à micro-ondes.

- Appuyez une fois sur . L'écran affiche « 00:00 ».
 - Le symbole  apparaît à l'écran.
- Tournez  pour régler la durée de cuisson entre 5 secondes (0:05) et 95 minutes (95:00).
- Appuyez sur  pour confirmer le réglage.
 - Le symbole  clignotera à l'écran.
- Quand la durée réglée est écoulée, l'appareil sonne 5 fois.
 - L'écran retourne à l'affichage de l'horloge et le symbole  disparaît de l'écran.









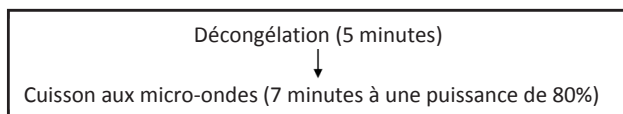





Cuisson séquentielle





Vous pouvez programmer votre four pour qu'il enchaîne automatiquement 2 phases de cuisson différentes. Le mode décongélation ne peut être programmé qu'en premier.

REMARQUE : Il n'est pas possible de paramétrer un menu auto dans une cuisson séquentielle.

Imaginons que vous souhaitiez programmer la cuisson séquentielle suivante :











- Appuyez deux fois sur . L'écran affiche « DEF2 ».
 - Les deux symboles  et  apparaissent à l'écran.
- Tournez  pour régler la durée de décongélation jusqu'à ce que l'écran affiche « 5:00 ».
- Appuyez une fois sur . « P100 » clignote à l'écran.
 - Les deux symboles  et  apparaissent à l'écran.
- Tournez  ou appuyez sur  à nouveau pour régler la puissance des micro-ondes jusqu'à ce que l'écran affiche « P80 ».
- Appuyez sur  pour confirmer.
- Tournez  pour régler le temps de cuisson jusqu'à ce que l'écran affiche « 7:00 ».
- Appuyez sur  pour démarrer la cuisson.
 - Les deux symboles  et  clignotent à l'écran.
- À la fin de la première phase de cuisson, un bip retentit pour indiquer le démarrage de la deuxième phase.

- Les deux symboles  et  clignotent à l'écran.
9. Une fois la cuisson terminée, le four sonne cinq fois.
- Les deux symboles  et  disparaissent de l'écran.

Menu auto

Pour les aliments listés dans le tableau ci-dessous, il n'est pas nécessaire de paramétrer la durée et la puissance de cuisson. Procédez comme suit :

1. En mode veille, tournez  dans le sens des aiguilles d'une montre pour sélectionner le menu désiré indiqué dans le tableau ci-dessous.





- « A-1 » à « A-8 » clignotent à l'écran et les deux symboles  et  s'affichent à l'écran.
2. Appuyez sur  +30Sec. pour confirmer. « A-1 » à « A-8 » arrêtent de clignoter.
3. Tournez  pour sélectionner le poids des aliments.
- Le symbole  s'affiche également à l'écran.
4. Appuyez sur  +30Sec. pour démarrer la cuisson.
- Les deux symboles  et  clignotent

Menu	Poids (g)
A-1 Pizza	200
	400
A-2 Viande	250
	350
	450
A-3 Légumes	200
	300
	400
A-4 Pâtes	50 (avec 450ml d'eau froide)
	100 (avec 800ml d'eau froide)
A-5 Pommes de terre	200g
	400g
	600g
A-6 Poisson	250
	350
	450
A-7 Boisson	1 tasse (120 ml)
	2 tasses (240 ml)
	3 tasses (360 ml)
A-8 Popcorn	50
	100

REMARQUE : Pelez les pommes de terre et coupez-les en morceaux de même taille avant de les cuire.

Verrouillage de sécurité enfants

Le verrouillage sécurité enfants permet d'éviter que le four ne soit involontairement mis en marche par une personne ou mis en marche par des enfants non surveillés.

- Pour activer le verrouillage de sécurité enfants, maintenez la touche  enfoncée pendant 3 secondes. Un long bip retentit et les symboles  s'affichent à l'écran. Quand le verrouillage est activé, toutes les touches et tous les boutons sont désactivés.
- Pour annuler le verrouillage de sécurité enfants, maintenez la touche  enfoncée pendant 3 secondes. Un long bip retentit et les symboles  disparaissent de l'écran.

REMARQUE : Cette fonction n'est disponible que lorsque le four est arrêté.

Aliments

Aliments interdits

Si vous utilisez une méthode de cuisson utilisant les micro-ondes, vous ne devez jamais :

- Essayer de frire des aliments – Il est impossible de contrôler la température de l'huile et des autres matières grasses – Risque d'incendie.
- Essayer de cuire ou de chauffer des œufs encore dans leur coquille, des œufs durs avec ou sans leur coquille, ou des escargots – Ils risquent d'exploser.
- Essayer de cuire des aliments recouverts d'une coque intacte (par exemple des châtaignes) ou d'une peau dure (par exemple les tomates, les pommes de terre ou les saucisses) – Percez toujours leur peau.

Températures des aliments

Les micro-ondes ne chauffent que les aliments. Les récipients peuvent donc rester totalement ou partiellement froids alors que les aliments qu'ils contiennent sont brûlants.

Pour éviter tout risque de brûlure, mélangez systématiquement les aliments et vérifiez soigneusement leur température avant de les servir – Cela est particulièrement important pour les aliments destinés aux enfants.

Secouez complètement les biberons et versez quelques gouttes de liquide sur le dos de votre poignet pour en contrôler la température.

Préparer les aliments à cuire

Avant de réchauffer des biberons ou des petits pots, retirez-en les tétines et les couvercles.

Pensez à recouvrir les récipients pour éviter :

- Des projections dans le compartiment interne du four.
- Que les aliments ne se dessèchent.

Chauffer des liquides

Les liquides chauffés aux micro-ondes peuvent se mettre brusquement à déborder une fois que vous avez sorti du four le récipient les contenant. Cela est dû au fait que lorsque la température atteint le point d'ébullition, la vapeur tend à rester prisonnière dans le liquide jusqu'à ce qu'il soit remué.

Pour vous prémunir contre le risque de brûlures dues à ce phénomène, mettez toujours une cuillère en plastique dans les liquides à chauffer.

Il est facile de tester les récipients pour vous assurer qu'ils sont « transparents » aux micro-ondes (c'est-à-dire qu'ils les laissent entièrement passer) :

Placez le récipient à tester sur le plateau tournant avec un verre d'eau, puis faites fonctionner le four une minute à la puissance maximale.

Après une minute :

- Si le récipient est froid, cela indique qu'il est « transparent » et peut être utilisé pour cuire aux micro-ondes.
- Si le récipient est chaud ou brûlant, cela indique qu'il absorbe tout ou une partie des micro-ondes et ne doit donc pas être utilisé dans le four à micro-ondes.

NETTOYAGE ET ENTRETIEN

Avant toute opération d'entretien ou de nettoyage du four à micro-ondes, débranchez-le de la prise de courant et attendez qu'il refroidisse jusqu'à la température ambiante.

Conseils Généraux

Un nettoyage régulier du four permet d'éviter la formation de fumées et de mauvaises odeurs durant la cuisson, ainsi que l'apparition d'étincelles dans le compartiment interne du four et sur le pourtour du joint de la porte.

Veillez à ce qu'il n'y ait pas d'accumulation de dépôts alimentaires ou de graisses dans le compartiment interne du four et sur le joint de porte.

Veillez à ce que le capot du guide d'ondes soit toujours propre. Si vous laissez des dépôts alimentaires ou des graisses s'accumuler sur le capot, des étincelles peuvent se produire, endommager votre four et annuler la garantie.

Porte du four

Enlevez tous les dépôts alimentaires et graisses présents entre le joint de porte et le compartiment interne du four avec un chiffon humide. Il est très important de veiller à ce que cette zone reste toujours propre.

Parois intérieures

Enlevez toutes les projections de graisses des parois intérieures du four avec de l'eau et du savon, puis rincez-les et séchez-les.

Veillez particulièrement à maintenir propres le joint de porte et la cavité du four pour garantir que la porte se ferme complètement et évitez qu'il n'y ait des projections entre la cavité et la porte.

N'utilisez pas d'ustensile abrasif, par exemple un tampon à récurer, car il risque d'endommager les surfaces intérieures du four et de la porte.

Utilisez exclusivement de l'eau savonneuse chaude pour nettoyer les surfaces en acier inoxydable.

Surfaces extérieures

Nettoyez les surfaces extérieures du four avec un chiffon humide.

N'utilisez pas de produit abrasif, par exemple un tampon à récurer, car il risque d'endommager les surfaces décoratives externes. Veillez à ce que de l'eau ne pénètre pas à l'intérieur de l'appareil par ses orifices de ventilation.

Les accessoires doivent être lavés à la main avec de l'eau savonneuse chaude.

ATTENTION :

Certains capots de guide d'ondes peuvent être facilement endommagés, faites particulièrement attention à ne pas les détériorer.

Ne lavez pas les accessoires au lave-vaisselle.

Nettoyage des surfaces en contact avec les aliments

Pour des raisons d'hygiène, le plateau en verre doit être nettoyé régulièrement, car il peut entrer en contact avec les aliments.

Nettoyez-le à l'eau chaude savonneuse, puis séchez-le soigneusement.

Si le compartiment interne du four et le joint de porte ne sont pas maintenus parfaitement propres, le four risque d'être endommagé par des étincelles se produisant dans son compartiment interne. Ce type de détériorations annule la garantie.

Ne grattez jamais les parois internes du four avec un objet coupant.

SPÉCIFICATIONS

Tension et fréquence nominales :	230 V~ 50 Hz
Puissance d'entrée nominale (micro-ondes)	1450W
Puissance de sortie nominale (micro-ondes)	900W
Fréquence des micro-ondes :	2450MHZ

DÉPANNAGE

Phénomènes normaux	
Le four à micro-ondes crée des interférences qui perturbent la réception de votre téléviseur.	Quand le four à micro-ondes est en fonctionnement, cela peut perturber la réception de vos radios et téléviseurs. C'est un phénomène que l'on retrouve avec d'autres petits appareils électroménagers, par exemple les mixeurs, les aspirateurs et les ventilateurs. C'est normal.
L'intensité de l'éclairage intérieur du four est faible.	Pendant la cuisson aux micro-ondes à faible puissance, la lumière interne peut faiblir. C'est normal.
De la buée s'accumule sur la porte et de l'air chaud sort par les orifices de ventilation.	Pendant la cuisson, les aliments peuvent produire de la vapeur. La plus grande partie de la vapeur s'échappe par les orifices de ventilation du four. Néanmoins de la vapeur peut s'accumuler dans certains endroits, par exemple la porte du four. C'est normal.
Le four est mis en marche accidentellement alors qu'il ne contient pas d'aliment.	Il est interdit de faire fonctionner l'appareil quand il ne contient pas d'aliment. C'est très DANGEREUX.

Problème	Cause possible	Solution
Impossible de mettre le four en marche.	Le cordon d'alimentation n'est pas correctement branché.	Débranchez l'appareil, puis rebranchez-le après 10 secondes.
	La prise secteur ne fonctionne pas correctement.	Testez la prise secteur en branchant un autre appareil dessus.
Le four ne chauffe pas.	La porte n'est pas bien fermée.	Fermez correctement la porte.
Le plateau en verre fait du bruit quand le four à micro-ondes est en fonctionnement.	L'anneau guide ou le bas du compartiment interne du four est sale.	Reportez-vous au chapitre « NETTOYAGE ET ENTRETIEN » et nettoyez les pièces sales.
	Le plateau en verre n'est pas correctement positionné.	Positionnez correctement le plateau en verre.

THOMSON est une marque de Technicolor utilisée sous licence par DARTY.

MISE AU REBUT



En tant que revendeur, nous nous préoccupons de l'environnement.

Aidez-nous en observant toutes les instructions de mise au rebut de vos produits, emballages et, le cas échéant, accessoires et piles. Nous devons tous œuvrer pour la protection des ressources naturelles et nous efforcer de recycler tous les matériaux d'une manière qui ne puisse nuire ni à notre santé ni à l'environnement. Nous devons tous nous conformer strictement aux lois et règlements de mise au rebut édicté par nos autorités locales. Évitez de jeter vos produits électriques défectueux ou obsolètes, et vos piles usagées, avec vos ordures ménagères.

Contactez votre revendeur ou vos autorités locales pour connaître les instructions de mise au rebut et de recyclage. Déposez les piles au point de collecte pour recyclage le plus proche de chez vous. Le guide d'instruction du produit vous indique exactement comment procéder pour enlever les piles usagées.

Nous nous excusons d'avance pour les désagréments causés par les quelques erreurs mineures que vous pourriez rencontrer, généralement dues aux constantes améliorations que nous apportons à nos produits.

Hotline Darty France

Quels que soient votre panne et le lieu d'achat de votre produit en France, avant de vous déplacer en magasin Darty, appelez le 0 978 970 970 (prix d'un appel local) 7j/7 et 24h/24.

Hotline Vanden Borre

Le service après-vente est joignable au +32 2 334 00 00, du lundi au vendredi de 8h à 18h et le samedi de 9h à 18h.

En raison des mises au point et améliorations constamment apportées à nos produits, de petites incohérences peuvent apparaître dans ces instructions. Veuillez nous excuser pour la gêne occasionnée.

Ets Darty & fils SAS © 14, route d'Aulnay 93140 Bondy, France 14 / 12 / 2018

Inhoudsopgave

WAARSCHUWINGEN	2
BELANGRIJKE VEILIGHEIDSVORSCHRIFTEN	8
KEUKENGEREI	8
VOORSTELLING VAN DE OVEN	10
INSTALLATIE.....	11
BEDIENINGSPANEEL	15
BEDIENING.....	16
Algemeen.....	16
De klok instellen	16
Magnetron koken	16
Grillfunctie	17
Combinatiekoken.....	17
Op gewicht ontdooien	18
Op tijd ontdooien	18
Snelkoken.....	18
Kookwekker	19
Meerfase koken.....	19
Automatisch menu	20
Kinderslot.....	21
Levensmiddelen.....	21
REINIGING EN ONDERHOUD	22
TECHNISCHE GEGEVENS.....	24
PROBLEEMOPLOSSING	24
VERWIJDERING	25

WAARSCHUWINGEN

- ❖ **BELANGRIJKE VEILIGHEIDSVOORSCHRIFTEN LEES ZORGVULDIG DOOR EN BEWAAR VOOR LATERE RAADPLEGING.**
- ❖ Dit apparaat is geschikt voor huishoudelijk gebruik en gelijksoortige toepassingen zoals:
 - kantines voor personeel in winkels, kantoren en andere werkruimtes;
 - boerderijen;
 - door gasten in hotels, motels en andere types van huisvesting;
 - bed & breakfasts.
- ❖ Dit apparaat kan worden gebruikt door kinderen van 8 jaar en ouder en personen met verminderde fysieke, sensorische of mentale capaciteiten of gebrek aan ervaring en kennis als zij op een veilige manier toezicht hebben gekregen of geïnstrueerd zijn over het gebruik van het apparaat en de gevaren begrijpen betrokken. Kinderen mogen niet met het apparaat spelen. Reiniging en gebruikersonderhoud is niet toegestaan door kinderen, tenzij ze 8 jaar of ouder zijn en onder toezicht staan.
- ❖ Als het snoer beschadigd is, moet het worden vervangen door de fabrikant, een erkend servicecentrum of een gelijkwaardig vakbekwaam persoon om elk gevaar te vermijden.

- ❖ WAARSCHUWING: Wanneer de deur of de deurkoppelingen beschadigd zijn, mag de oven niet worden gebruikt totdat deze wordt gerepareerd door een bekwaam persoon.
- ❖ WAARSCHUWING: Het is gevaarlijk voor ieder niet gekwalificeerd persoon om reparaties of onderhoud uit te voeren waarbij het deksel, dat ons beschermt tegen blootstelling aan magnetronenergie, verwijderd wordt.
- ❖ WAARSCHUWING: Verwarm geen vloeistoffen of andere levensmiddelen in afgesloten houders, deze kunnen ontploffen.
- ❖ Gebruik alleen keukengerei dat geschikt is voor gebruik in de magnetron.
- ❖ Als u levensmiddelen in kunststof of papieren houders verhit, houd de oven in het oog vanwege brandgevaar.
- ❖ De magnetronoven is bestemd voor het opwarmen van voedsel en drank. Het drogen van voedsel of kleding en het opwarmen van verwarmingskussentjes, slippers, sponzen, vochtige doek en dergelijke kan leiden tot een risico op letsel, verhitting of brand.
- ❖ Als rook wordt waargenomen, schakel het apparaat uit of haal de stekker uit het stopcontact en houd de deur gesloten om elke mogelijke vlam te doven.

- ❖ Het verhitten van drank in de magnetron kan leiden tot een vertraagd kookproces, wees dus voorzichtig bij het uitnemen van de houder.
- ❖ Roer of schud de inhoud van babypotjes en zuigflessen en controleer de temperatuur voor gebruik om brandwonden te voorkomen.
- ❖ Het bereiden van gekookte eieren in de schaal in de magnetron kan ontploffingsgevaar veroorzaken, zelfs na de opwarming ten einde is.
- ❖ Voor instructies over het reinigen van de deurkoppelingen, ovenruimte, aangrenzende delen en oppervlakken die met levensmiddelen in aanraking komen, raadpleeg de sectie “Reiniging en onderhoud” op de pagina’s 22 van de handleiding.
- ❖ Maak de oven regelmatig schoon en verwijder eventuele etensresten.
- ❖ Het niet goed onderhouden van de oven kan een beschadiging van het oppervlak veroorzaken wat de levensduur van het apparaat aantast en mogelijk tot een gevaarlijke situatie kan leiden.
- ❖ Het apparaat mag alleen worden gebruikt met een open deurkast.
- ❖ Groep 2, Klasse B apparaat
Dit apparaat is een apparaat van Groep 2 aangezien deze opzettelijk radiofrequentie-energie genereert voor het behandelen van materiaal en is ontworpen om

in een huishoudelijke omgeving of een instelling te worden gebruikt die rechtstreeks dient te worden verbonden met een elektriciteitsdistributienet met laagspanning, die gebouwen voor huishoudelijke doeleinden van stroom voorziet (Klasse B).

- ❖ De koelventilator blijft na elke kookcyclus nog gedurende enige tijd draaien om te zorgen voor een snelle afkoeling en veilige werking van de oven.
- ❖ Het apparaat wordt heet tijdens de werking. Raak de verwarmingselementen in de oven niet aan.
- ❖ **WAARSCHUWING:** Het apparaat en de toegankelijke delen worden heet tijdens de werking. Raak de verwarmingselementen niet aan. Houd kinderen jonger dan 8 jaar uit de buurt van het apparaat, tenzij ze continu onder toezicht staan.
- ❖ Maak de glazen ovendeur niet schoon met agressieve schoonmaakmiddelen of scherpe metalen krabbers, deze kunnen het oppervlak van het apparaat krassen wat tot breuk van het glas kan leiden.
- ❖ Gebruik geen stoomreiniger.
- ❖ Installeer het apparaat niet achter een decoratieve deur om oververhitting te vermijden.

- ❖ Tijdens de werking van het apparaat kan de temperatuur van de toegankelijke oppervlakken hoog oplopen.
- ❖  Deze oppervlakken kunnen heet worden.
- ❖ Voor instructies over alle nodige afstanden met afmetingen, de bevestigingsmethode en hoe het apparaat aan de steun vast te maken, raadpleeg de rubriek “INSTALLATIE”.
- ❖ Het apparaat wordt heet tijdens de werking. Raak de verwarmingselementen in de oven niet aan.
- ❖ Metalen houders voor voedsel en drank mogen niet in de magnetron worden gebruikt.
- ❖ Reinig het apparaat niet met een stoomreiniger.
- ❖ De magnetron is bedoeld om ingebouwd te worden.
- ❖ De stekker moet na de installatie van het apparaat gemakkelijk bereikbaar blijven.
- ❖ De lamp in het product wordt gebruikt voor het aansteken van het product.
- ❖ Deze lamp is niet geschikt voor de verlichting van huishoudelijke vertrekken.
- ❖ Zorg ervoor dat u de draaitafel niet verplaatst wanneer u de containers uit het apparaat haalt.
- ❖ Het apparaat mag niet gelijk aan of hoger dan

❖ 900 mm boven de vloer worden geïnstalleerd. ❖ De lamp in de oven kan niet door de gebruiker worden vervangen.

BELANGRIJKE VEILIGHEIDSVOORSCHRIFTEN

- Als u de magnetronoven gedurende een lange periode niet zult gebruiken, ontkoppel het apparaat van de netvoeding. Om dit te doen, haal de stekker uit het stopcontact.
- De stekker wordt gebruikt om het apparaat van de stroom te ontkoppelen, deze moet steeds makkelijk bereikbaar zijn.
- De magnetronoven kan niet worden gebruikt wanneer de deur open is, omwille van een veiligheidsmechanisme dat in de deur is ingebouwd dat ervoor zorgt dat alle kookfuncties uitgeschakeld worden wanneer de deur open is. De magnetron met een open deur gebruiken kan leiden tot blootstelling aan schadelijke magnetronenergie. Pas het deurmechanisme nooit aan.
- Zorg dat er geen water of een andere vloeistof het apparaat binnendringt.
- Plaats geen voorwerp tussen de voorzijde van de oven en de deur en zorg dat er geen vuil of schoonmaakresten op de deurekoppelingen ophopen.
- Vermijd het gebruik van houders met een rechte zijde en nauwe hals.
- In het midden van de kooktijd, roer elke vloeistof alvorens de houder terug in de magnetronoven te plaatsen.
- Na het opwarmen, laat de vloeistof even staan, roer of schud de inhoud en controleer voorzichtig de temperatuur alvorens de vloeistof in te nemen.

KEUKENGEREI

Controleer het keukengerei om u ervan te verzekeren dat deze geschikt zijn voor gebruik in de magnetronoven.

Materialen die u in de magnetron kunt gebruiken

Keukengerei	Opmerkingen
Bruiningsschaal	Volg de aanwijzingen van de fabrikant. De onderkant van de bruiningsschaal dient minstens 5mm boven het draaiplateau te zijn. Verkeerd gebruik kan leiden tot breuk van het draaiplateau.
Vaatwerk	Alleen indien magnetronbestendig. Volg de aanwijzingen van de fabrikant. Gebruik geen gebarsten of gebroken borden.
Glazen potten	Verwijder altijd het deksel. Gebruik alleen om voedingsmiddelen op te warmen. De meeste glazen potten zijn niet hittebestendig en kunnen breken.
Glaswaar	Alleen hittebestendig glaswaar voor oven. Zorg dat er geen metalen boord is. Gebruik geen gebarsten of gebroken borden.
Ovenzakken	Volg de aanwijzingen van de fabrikant. Niet met metalen strip sluiten. Maak gaten zodat de stoom kan ontsnappen.
Papieren borden en bakers	Alleen te gebruiken voor kortstondig koken/verhitten. Laat de oven niet zonder toezicht achter wanneer in gebruik.
Papieren doeken	Gebruik om voedsel af te dekken bij het opwarmen zodat de vetten worden geabsorbeerd. Gebruik onder toezicht en slechts voor een

	korte periode.
Bakpapier	Te gebruiken als een deksel om gespetter te voorkomen of als een wikkel bij het stomen.
Plastic	Alleen indien magnetronbestendig. Volg de instructies van de fabrikant. Dient van het etiket "Magnetronbestendig" voorzien te zijn. Sommige plastic dozen worden zacht als het voedsel binnenin heet wordt. "Kookzakken" en goed afgesloten kunststof tassen moeten geknipt, doorboord of geventileerd worden zoals aangegeven op de verpakking.
Plasticfolie	Alleen indien magnetronbestendig. Te gebruiken om levensmiddelen tijdens het kookproces af te dekken zodat het vocht wordt behouden. Zorg ervoor dat het plasticfolie het voedsel niet aanraakt.
Thermometers	Alleen indien magnetronbestendig (vlees- en suikerthermometer).
Waspapier	Te gebruiken als bedekking om opspattingen te vermijden en het vocht te behouden.

Materialen die in een magnetron vermeden dienen te worden

Keukengerei	Opmerkingen
Aluminium schaal	Kan vonken veroorzaken. Breng het voedsel over in een magnetronbestendige schaal.
Karton met metalen hendel	Kan vonken veroorzaken. Breng het voedsel over in een magnetronbestendige schaal.
Metalen kookgerei of met metaal versierd	Metaal schermt het voedsel af van microgolvenenergie. Metaal kan vonken veroorzaken.
Metalen strips	Kunnen vonken veroorzaken wat kan leiden tot een brand in de oven.
Papieren zakken	Kan leiden tot brand in de oven.
Kunststofschuim	Kunststofschuim kan smelten of de vloeistof in het voorwerp aantasten wanneer blootgesteld aan hoge temperaturen.
Hout	Hout droogt uit wanneer gebruikt in de magnetronoven en kan splijten of scheuren.

OPMERKINGEN:

- Wees voorzichtig wanneer u keukengerei of het glazen draaiplateau uithaalt, deze kunnen tijdens het koken heet worden.
- Gebruik alleen een thermometer die specifiek voor gebruik in de magnetronoven ontworpen is.
- Zorg dat het draaiplateau op zijn plaats is wanneer u de oven gebruikt.

VOORSTELLING VAN DE OVEN

Benaming van ovenonderdelen en accessoires

Haal de oven uit het karton en verwijder alle materialen uit de oven.

Uw oven wordt met de volgende accessoires geleverd:

- Glazen draaiplateau
- Ring voor draaiplateau
- Gebruikershandleiding

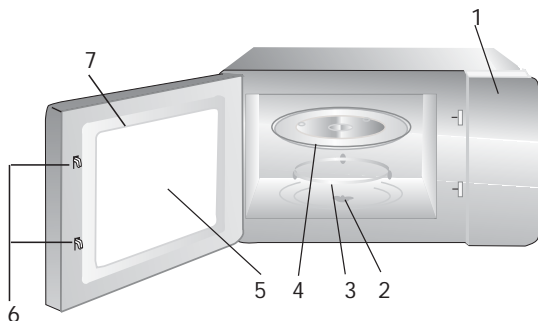

1. Bedieningspaneel
2. As voor draaiplateau
3. Ring voor draaiplateau
4. Glazen plateau
5. Kijkvenster
6. Veiligheidssluitsysteem
7. Deurasssemblage

Draaiplateau

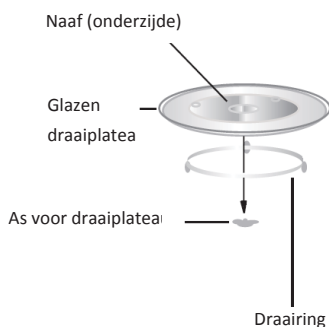

- Installeer het glazen draaiplateau nooit ondersteboven. Belemmer nooit het glazen draaiplateau.
- Gebruik altijd het glazen draaiplateau en de draairing tijdens het kookproces.
- Plaats het voedsel en de houders altijd op het glazen draaiplateau.
- Als het glazen draaiplateau of de draairing gebroken of gebarsten is, gebruik uw magnetron niet langer en neem contact op met een bevoegd servicecentrum.

INSTALLATIE

OPGELET: Lees de gebruiksaanwijzing zorgvuldig door voor installatie!

VOORBEREIDING

Verwijder alle verpakkingsmateriaal en accessoires. Controleer de oven op eventuele schade zoals deuken of een gebroken deur. Gebruik de magnetronoven niet als deze beschadigd is.

Kast: Verwijder de beschermfolie van de buitenzijde van de magnetronoven.

Verwijder de lichtbruine Mica-bekleding die zich in de ovenruimte bevindt niet, deze beschermt namelijk de magnetron.

- Deze oven is alleen bestemd als inbouwtoestel. Het is niet bestemd voor gebruik op een aanrecht of in een kast.
- Het apparaat kan worden geïnstalleerd in een 60cm brede kast die aan de muur is bevestigd (minstens 55cm diep en 85cm boven de vloer).
- Het apparaat is voorzien van een stekker en mag alleen op een juist geïnstalleerd en geaard stopcontact worden aangesloten.
- De netspanning moet overeenstemmen met de spanning die op het typeplaatje is aangegeven.
- Gebruik geen adapters, verdeeldozen en verlengkabels. Overbelasting kan brandgevaar veroorzaken.
- Plaats de oven zo ver mogelijk uit de buurt van radio's en TV's.
- De werking van een magnetronoven kan uw radio- of TV-ontvangst verstoren.
- **WAARSCHUWING:** Installeer de oven niet boven een fornuis of ander warmteproducerend apparaat. Als het apparaat vlakbij of boven een warmtebron wordt geplaatst, kan de oven worden beschadigd en de garantie kan vervallen.

Inbouwkast

De inbouwkast mag geen achterwand achter het apparaat hebben en moet op een hoogte van minstens 850mm worden geïnstalleerd. Dek de ventilatiegroeven en luchtinlaatpunten niet af.

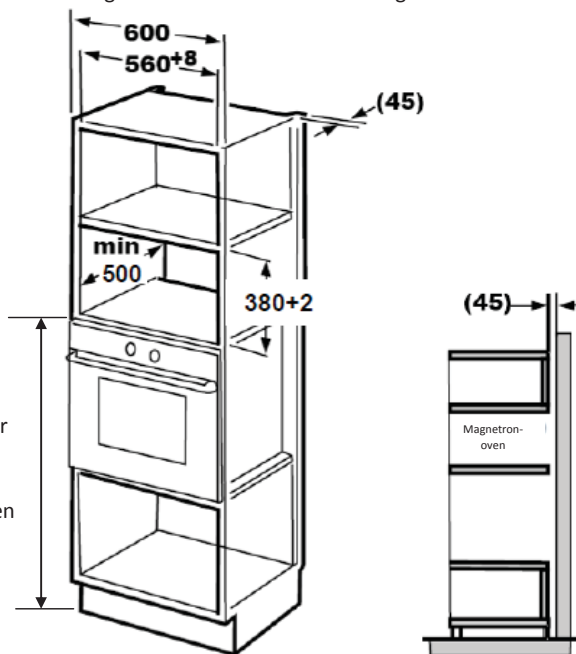

Min 850mm
tussen de vloer
en onderkant
van de
magnetronoven

Eenheid: mm

1. Lees de aanwijzingen op de sjabloon van de onderste kast en plaats de sjabloon op het onderste vlak van de kast.

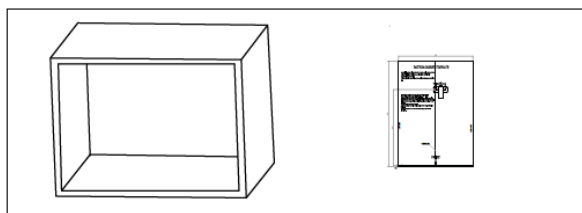

2. Maak markeringen op het onderste vlak van de sjabloon volgens de markeringen 'a' die op de sjabloon zijn vermeld.

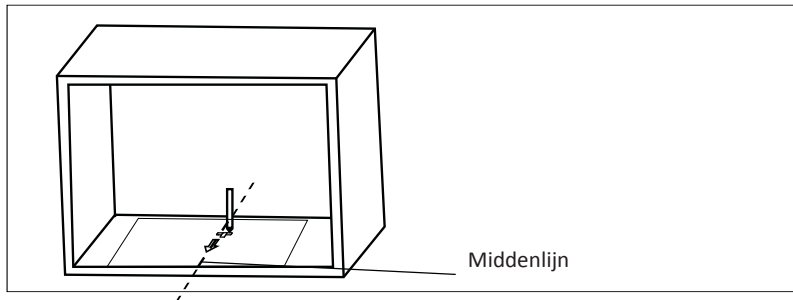

3. Verwijder de sjabloon van de onderste kast en maak de onderste beugels vast met schroeven.

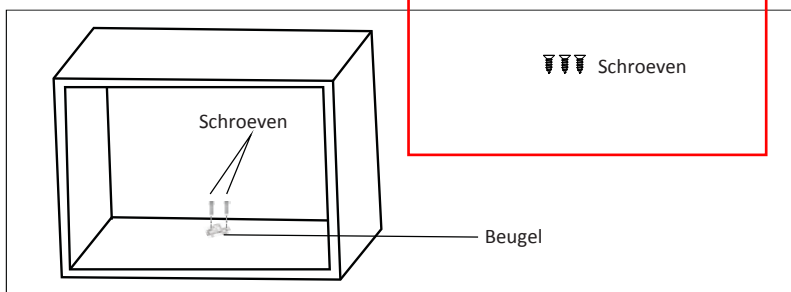

4. Plaats de magnetronoven in de kast.

- Zorg dat de achterkant van de oven door de beugel wordt vastgezet.
- Zorg dat het snoer niet wordt gekneld of geknikt.

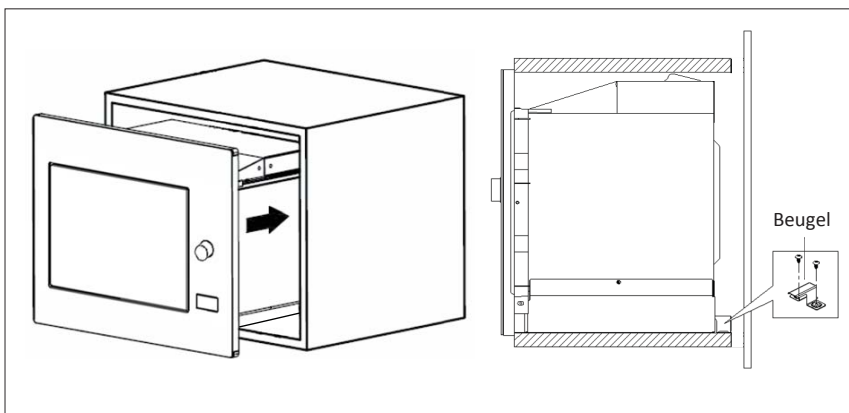

5. Open de deur en maak de magnetronoven aan de kast vast door schroef in het installatiegat vast te schroeven. Plaats vervolgens het plastic kapje over het installatiegat. Uw magnetronoven is nu klaar voor gebruik.

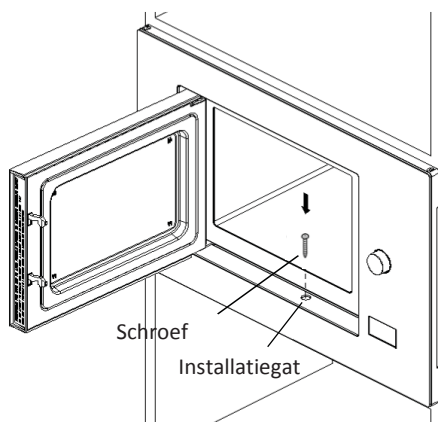

BEDIENINGSPANEEL

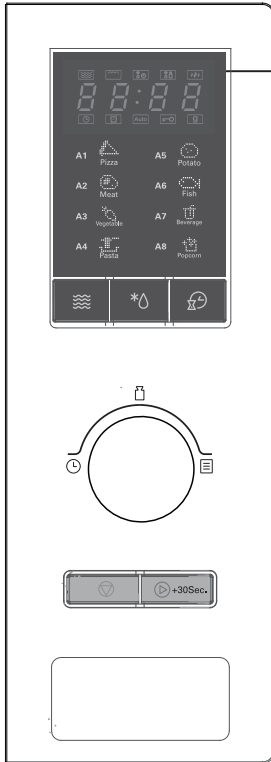

Display

Weergave van de kooktijd, het vermogen, indicatoren en de huidige tijd.



Magnetron

Druk op deze knop om een magnetronvermogeniveau,



Ontdooien op gewicht of tijd

Druk op deze knop om het voedsel op gewicht of tijd te ontdooien.



Kookwekker / Klok

Druk op deze knop om de klok of kookwekker in te stellen.



Tijd/gewicht/automatisch menu draaiknop

Draai deze knop om de automatische menu's te selecteren of de tijd of het gewicht te selecteren.



Stop/Wissen knop

Druk om de instelling te annuleren of om de oven te resetten alvorens een kookprogramma in te stellen.

- Druk eenmaal om het koken tijdelijk te onderbreken of druk tweemaal om het kookproces volledig te annuleren.
- Deze knop wordt tevens gebruikt om de kinderslotfunctie in/uit te schakelen.





+30Sec. Start/+30Sec./Bevestigen knop

- Druk op deze knop om een kookprogramma te starten of om een snelkookprogramma in te stellen.
- Druk op deze knop om de instelling te bevestigen.

BEDIENING

Het display geeft "0:00" weer en u hoort een piepton zodra de stekker van de oven in het stopcontact steekt.

Algemeen

- Druk eenmaal op  om het kookproces tijdelijk te onderbreken. U kunt het kookproces hervatten door te drukken op  +30Sec. , of druk tweemaal op  om het kookprogramma te annuleren.
- Na het verstrijken van de kooktijd hoort u vijf pieptonen en keert de oven naar de stand-bymodus terug.







De klok instellen



1. Druk tweemaal op  . Het display geeft het kloksymbool  weer.
 - De cijfers voor de uurweergave knipperen op het display.
2. Terwijl de cijfers knipperen, draai aan  om de cijfers voor de uurweergave aan te passen, de invoertijd is tussen 0-23 uur.
3. Druk op  om te bevestigen. De minutenweergave knippert.
4. Terwijl de cijfers knipperen, draai aan  om de cijfers voor de minutenweergave aan te passen.
5. Druk op  om de instelling te bevestigen. ":" knippert op het display.
 - Het kloksymbool  verdwijnt van het display.

OPMERKING: Als u tijdens het instellen van de klok op  , drukt, gaat de oven terug naar de vorige status. In dit geval wordt de instelling van de klok niet opgeslagen.

Magnetron koken

1. Druk eenmaal op  . "P100" knippert op het display.
 - De twee symbolen  en  verschijnen op het display.
2. Druk herhaaldelijk op  of draai aan  om een vermogenniveau te selecteren.





Vermogenniveau	100%	80%	50%	30%	10%
Display	P100	P80	P50	P30	P10
					
					

3. Druk op  +30Sec. om te bevestigen.
4. Draai aan  om een kooktijd tussen 5 seconden (00:05) en 95 minuten (95:00) in te stellen.
5. Druk op  +30Sec. om het kookproces te starten.

OPMERKING: Druk op  om het vermogenniveau tijdens het koken te bekijken.





Op gewicht ontdooien

De oven kan levensmiddelen op geselecteerd gewicht ontdooien. De ontdooitijd en het vermogenniveau worden automatisch ingesteld eenmaal het gewicht is ingevoerd. Het gewichtsbereik van de bevroren levensmiddelen is van 100g tot 2000g.

1. Druk eenmaal op . Het display geeft "dEF1" weer.
 - De twee symbolen  en  verschijnen op het display.
2. Draai aan  om het gewenste voedselgewicht te selecteren.
3. Druk op  +30Sec. om het ontdooiproces te starten.





Op tijd ontdooien

U kunt de levensmiddelen tevens ontdooien door zelf de ontdooitijd in te voeren.

1. Druk tweemaal op . Het display geeft "dEF2" weer.
 - De twee symbolen  en  verschijnen op het display.
2. Draai aan  om een ontdooitijd tussen 5 seconden (00:05) en 95 minuten (95:00) in te stellen.
3. Druk op  +30Sec. om het ontdooiproces te starten.

OPMERKING: Het ontdooivermogen is P30 en kan niet worden gewijzigd.

Snelkoken







- In stand-by, druk op  +30Sec. om gedurende 30 seconden op een vermogen van 100% te koken. Telkens u op deze knop drukt, wordt de kooktijd met 30 seconden verlengd. De maximum kooktijd is 95 minuten.
- In de stand-bymodus, draai  tegen de klok in om de kooktijd in te stellen en druk vervolgens op  +30Sec. om op een magnetronvermogen van 100% te koken.
- Tijdens het magnetron en op tijd ontdooien,, druk op  +30Sec. om de kooktijd te verlengen. Telkens u op deze knop drukt, wordt de kooktijd met 30 seconden verlengd.

OPMERKING: Deze functie werkt niet tijdens het op gewicht ontdooien en automatisch menu-koken.

Kookwekker

U kunt uw magnetronoven als een kookwekker gebruiken. De kookwekker kan tot 95 minuten worden ingesteld.

OPMERKING: De kookwekker schakelt de magnetronoven niet in of uit.

1. Druk eenmaal op . Het display geeft "00:00" weer.
 - Het symbool  verschijnt op het display.
2. Draai aan  om een tijd tussen 5 seconden (00:05) en 95 minuten (95:00) in te stellen.
3. Druk op  +30Sec. om de instelling te bevestigen.
 - Het symbool  knippert op het display.
4. De zoemer gaat 5 keer af zodra de ingestelde tijd wordt bereikt.
 - Het display keert terug naar de kloktijd en het symbool  verdwijnt van het display.









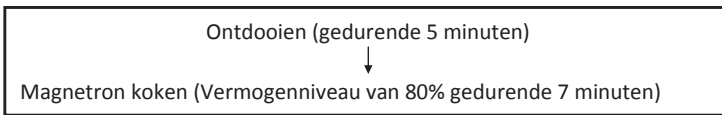

Meerfase koken

U kunt tot maximum 2 automatische kookfasen programmeren. Ontdooien kan alleen in de eerste fase worden ingesteld.

OPMERKING: Automatisch koken kan niet in een kookprogramma worden geselecteerd.

Veronderstel dat u het volgend kookprogramma wilt instellen:











1. Druk tweemaal op . Het display geeft "dEF2" weer.
 - De twee symbolen  en  verschijnen op het display.
2. Draai aan  om de ontdooitijd te selecteren tot "5:00" wordt weergegeven.
3. Druk eenmaal op . "P100" knippert op het display.
 - De twee symbolen  en  verschijnen op het display.
4. Draai aan  of druk opnieuw op  om het vermogenniveau te selecteren totdat "P80" wordt weergegeven.
5. Druk op  +30Sec. om te bevestigen.
6. Draai aan  om de kooktijd te selecteren totdat "7:00" wordt weergegeven.
7. Druk op  +30Sec. om het kookproces te starten.
 - De twee symbolen  en  knipperen op het display.
8. U hoort een pieptoon na het voltooiën van één kookfase om aan te geven dat de volgende kookfase gestart is.

- De twee symbolen  en  knippen op het display.
9. De zoemer van de oven gaat vijf keer af zodra het kookproces is beëindigd.
- De twee symbolen  en  verdwijnen van het display.

Automatisch menu

Voor de levensmiddelen in de volgende tabel is het niet nodig om het kookvermogen en de tijd te programmeren. Voer de volgende stappen uit:

- In stand-by, draai  met de klok mee om het gewenste menu uit onderstaande tabel te selecteren.
 - “A-1” tot “A-8” knippen op het display terwijl de twee symbolen  en  op het display verschijnen..
- Druk op  +30Sec. om te bevestigen. “A-1” tot “A-8” stoppen met knippen.
- Draai aan  om het voedselgewicht te selecteren..
 - Het symbool  verschijnt tevens op het display.
- Druk op  +30Sec. om het kookproces te starten.
 - De twee symbolen  en  knippen.

Menu	Gewicht (g)
A-1 Pizza	200
	400
A-2 Vlees	250
	350
	450
A-3 Groente	200
	300
	400
A-4 Pasta	50 (met 450ml koud water)
	100 (met 800ml koud water)
A-5 Aardappel	200g
	400g
	600g
A-6 Vis	250
	350
	450
A-7 Drank	1 kopje (120 ml)
	2 kopjes (240 ml)
	3 kopjes (360 ml)
A-8 Popcorn	50
	100

OPMERKING: Schil de aardappelen en snij ze in gelijke stukken alvorens te koken.

Kinderslot

Het kinderslot voorkomt dat de oven ongewild of door kinderen zonder toezicht wordt gebruikt.

- Om het kinderslot in te schakelen, druk en houd  circa 3 seconden vast. U hoort een lange

pieptoon en het symbool  symbool verschijnt op het display. Alle knoppen worden uitgeschakeld wanneer het kinderslot actief is.

- Om het kinderslot uit te schakelen, druk en houd  circa 3 seconden vast. U hoort een lange

pieptoon en het symbool  verdwijnt van het display.

OPMERKING: Deze functie is alleen beschikbaar als de oven niet in werking is.

Levensmiddelen

Verboden levensmiddelen

Als u een kookmethode met gebruik van microgolven gebruikt, probeer nooit om:

- Levensmiddelen te frituren - Het is niet mogelijk om de temperatuur van de olie of ander vet te regelen - brandgevaar.
- Eieren in hun schaal, hard gekookte eieren met of zonder schaal of slakken te koken of op te warmen - deze kunnen ontploffen.
- Levensmiddelen in hun gesloten (bijv. kastanjes) of harde schil (tomaten, aardappelen, worst) te koken - maak altijd een lange snee.

Temperatuur van de levensmiddelen

De werking van de microgolven zorgt ervoor dat enkel de levensmiddelen worden verwarmd. De houder kan dus koud of koel aanvoelen terwijl de levensmiddelen binnenin gloeiend heet zijn.

Om risico op brandwonden te voorkomen, roer en controleer de temperatuur voorzichtig alvorens op te dienen - in het bijzonder voor kinderen.

Schud zuigflessen stevig en giet enkele druppels op de achterzijde van uw pols om de temperatuur te controleren.

De te koken levensmiddelen voorbereiden

Alvorens zuigflessen en potjes op te warmen, verwijder de spenen en deksels

Dek de levensmiddelen af om:

- gespetter in de ovenruimte te vermijden,
- de levensmiddelen voldoende vochtig te houden.

Vloeistoffen opwarmen

Tijdens het opwarmen van een vloeistof is het mogelijk dat deze plotseling overstroomt wanneer u de houder uit het apparaat haalt. Dit komt omdat de temperatuur het kookpunt heeft bereikt en de stoom in de vloeistof blijft zitten totdat deze wordt verstoord.

Om dit effect van superverhitting en risico op brandwonden te vermijden, plaats altijd een plastic lepel in het op te warmen vloeistof.

Een houder kan eenvoudig op magnetron "doorzichtigheid" worden getest.

Plaats de lege houder samen met een glas water op het draaiplateau en schakel de oven gedurende één minuut op het maximum vermogen in.

Na één minuut:

- als de houder koud is, is deze “doorzichtig” en kan deze voor de magnetron worden gebruikt.
- als de houder warm of heet aanvoelt, is deze absorberend en mag deze niet in de magnetron worden gebruikt.

REINIGING EN ONDERHOUD

Schakel het apparaat altijd uit, haal de stekker uit het stopcontact en laat het apparaat tot kamertemperatuur afkoelen voordat u het apparaat reinigt of onderhoudt.

Algemeen advies

Een regelmatige reiniging voorkomt vorming van rook en slechte geuren tijdens het koken en voorkomt tevens vonken in de ovenruimte en rond de deurafdichting.

Zorg dat de etensresten of vetten niet in de ovenruimte of op de deurafdichting ophopen.

Zorg dat het microgolfgeleiderdeksel altijd schoon is. Het ophopen van etensresten of vetten op het deksel, kunnen vonken veroorzaken waardoor uw oven schade kan oplopen. Deze schade wordt niet door de garantie gedekt.

Ovendeur

Verwijder eventuele etensresten en vetten tussen de deurafdichting en ovenruimte met gebruik van een vochtig doek. Het is belangrijk om deze zone altijd schoon te houden.

Binnenwanden

Verwijder eventuele vetspatten van de binnenwanden van de oven met behulp van zeep en water, veeg deze af en droog vervolgens.

De deurafdichting en ovenruimte moeten zeer goed worden schoongemaakt zodat de deur op een correcte manier sluit en vonken tussen de ovenruimte en de deur worden vermeden.

Gebruik geen schurende producten zoals schuursponsjes want deze beschadigen de oppervlakken van de ovenruimte en deur.

Maak de roestvrijstalen oppervlakken alleen schoon met warm zeepwater.

Buitenkant

Maak de buitenkant van de oven schoon met een vochtige doek.

Gebruik geen schurende producten zoals schuursponsjes die de buitenlaag kunnen beschadigen. Zorg dat er geen water in de ventilatiesleuven binnendringt.

Maak de accessoires schoon met de hand in warm zeepwater.

OPGELET:

Bepaalde microgolfsgeleiderdeksels kunnen tijdens het schoonmaken eenvoudig worden beschadigd.

Was de accessoires niet in een afwasmachine.

Het schoonmaken van oppervlakken die met voedsel in aanraking komen

Voor een goede hygiëne, maak het glazen draaiplateau regelmatig schoon, want dit item komt met levensmiddelen in aanraking.

Maak dit item schoon met warm zeepwater en droog grondig.

Als de ovenruimte en deurafdichting niet kraaknet worden gehouden, is er risico op schade door vonken in de ovenruimte die niet door de garantie wordt gedekt.

Schrob de binnenwanden van de oven nooit met scherpe voorwerpen.

TECHNISCHE GEGEVENS

Nominale spanning en frequentie:	230V~ 50Hz
Nominaal ingangsvermogen (Magnetron):	1450W
Nominaal uitgangsvermogen (Magnetron):	900W
Microgolffrequentie:	2450MHz

PROBLEEMOPLOSSING

Normale gebeurtenissen	
Magnetronoven verstoort de TV-ontvangst.	Tijdens de werking van de magnetronoven kan de radio- en TV-ontvangst verstoord zijn. Deze is gelijk aan de storing die andere kleine elektrische apparatuur, zoals mixers, stofzuigers of ventilatoren, veroorzaken. Dit is normaal.
Gedempt ovenlicht	Tijdens het koken op laag vermogen is het mogelijk dat het ovenlicht gedempt is. Dit is normaal.
Stoomophoping op deur, hete lucht uit ventilatieopeningen	Tijdens het kookproces kan er stoom uit het voedsel komen. De meeste stoom ontsnapt via de ventilatieopeningen. Een deel van de stoom kan zich echter ophopen op bijvoorbeeld de ovendeur. Dit is normaal.
Oven wordt per ongeluk gestart zonder dat er voedsel in de oven aanwezig is.	Het is niet toegestaan om de oven zonder aanwezig voedsel te gebruiken. Dit is zeer GEVAARLIJK.

Probleem	Mogelijke oorzaak	Oplossing
Oven kan niet worden ingeschakeld.	Snoer is niet juist aangesloten.	Haal de stekker uit het stopcontact en plaats hem terug na 10 seconden.
	Er is iets mis met het stopcontact.	Test het stopcontact door er een ander apparaat op aan te sluiten.
Oven wordt niet heet.	Deur is niet goed dicht.	Sluit de deur op een juiste manier.
Glazen draaiplateau maakt lawaai wanneer oven in werking is.	Rolelement of bodem van oven is vuil.	Zie 'REINIGING EN ONDERHOUD' om de vuile onderdelen schoon te maken.
	Glazen draaiplateau is niet juist geplaatst.	Plaats het glazen plateau op een juiste manier in de oven.

THOMSON is een handelsmerk van Technicolor en gebruikt onder licentie van DARTY.

VERWIJDERING



Als een verantwoordelijke verdeler hechten wij waarde aan het milieu. Daarom raden wij U aan om de correcte verwijderingprocedure te volgen voor uw product, verpakkingsmaterialen, en indien van toepassing, accessoires en batterijen. Dit draagt bij tot de instandhouding van natuurlijke bronnen en zorgt ervoor dat de materialen gerecycleerd worden op een manier die de gezondheid en het milieu beschermt. U moet de wetten en regels volgen voor verwijdering. Elektrische afvalproducten en batterijen moeten afzonderlijk van het huishoudelijk afval verwijderd worden wanneer het toestel het einde van de levensduur bereikt.

Neem contact op met de winkel waar U het product heeft gekocht en met het plaatselijke bestuur om meer te weten over het verwijderen van afval en recyclage. De batterijen moeten verwijderd worden bij uw plaatselijk recyclagepunt.

Raadpleeg de gebruiksaanwijzing om te weten hoe U de batterijen moet verwijderen voor afval. We bieden onze excuses aan voor elk ongemak dat veroorzaakt wordt door kleine onregelmatigheden in deze gebruiksaanwijzing die zich kunnen voordoen als het gevolg van productverbetering -en ontwikkeling.

Hotline Vanden Borre

De dienst na verkoop is bereikbaar van maandag tot zaterdag op +32 2 334 00 00

Hulplijn Nederland

Hiervoor kunt u contact opnemen met het BCC Service Center: 0900 0555 (lokaal tarief), geopend van maandag t/m vrijdag van 9.00 tot 17.00 uur.

We verontschuldigen ons voor enig ongemak veroorzaakt door kleine inconsistenties in deze gebruikershandleiding, die kunnen ontstaan door productverbetering of -ontwikkeling.

Ets Darty & fils SAS © 14, route d'Aulnay 93140 Bondy, France 14 / 12 / 2018