

DENON

BARRE DE SON

DHTS316

MANUEL D'UTILISATION



Besoin d'aide ? Rendez-vous sur www.communaute.darty.com

DENON[®]

DHT-S316

SYSTÈMES HOME CINEMA

Manuel de l'Utilisateur



Accessoires	4
Insertion des piles	5
Portée de la télécommande	5
Caractéristiques	6
Nomenclature et fonctions	7
Barre de son	7
Subwoofer	10
Télécommande	11

Connexions

Positionnement	12
Positionnement de la barre de son	12
Positionnement du subwoofer	14
Connexion d'un téléviseur	15
Connexion 1 : téléviseur équipé d'un connecteur HDMI et compatible avec la fonction ARC (Audio Return Channel)	16
Connexion 2 : téléviseur équipé d'un connecteur HDMI et incompatible avec la fonction ARC / un téléviseur équipé d'un connecteur numérique optique	17
Connexion 3 : téléviseur équipé d'un connecteur HDMI et incompatible avec la fonction ARC / un téléviseur équipé d'un connecteur analogique	18
Connexion des cordons d'alimentation	19

Lecture

Pour profiter de la télévision, de films et de musique	20
Tableau des DEL d'état	21
Écouter de la musique sur un périphérique Bluetooth	22
Appariement d'un périphérique Bluetooth pour la première fois	22
Appariement avec d'autres périphériques Bluetooth	23
Écouter de la musique sur un périphérique Bluetooth apparié	23

Réglages

Réglages	24
Réglage du volume	24
Réglage du volume du subwoofer	24
Sélection d'un mode d'écoute	25
Coupure temporaire du son	25
Réglage de la fonction veille de Bluetooth	25
Mode de veille automatique	26
Fonction de limiteur de volume	26



Conseils

Dépistage des pannes	27
L'alimentation ne se met pas sous/hors tension	28
Les opérations ne peuvent pas être effectuées via la télécommande	28
Aucun son n'est émis	29
La lecture Bluetooth ne fonctionne pas	30
La fonction de contrôle HDMI n'est pas opérationnelle	30
Réinitialisation des réglages d'usine	31

Annexe

À propos de HDMI	32
Renseignements relatifs aux marques commerciales	33
Spécifications	34
Barre de son	34
Subwoofer	36









Nous vous remercions d'avoir acquis cet appareil Denon.

Pour un fonctionnement optimal, veuillez lire attentivement ce manuel de l'utilisateur avant de vous servir de l'unité.

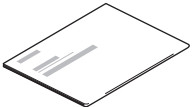
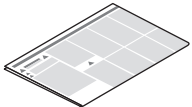
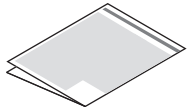
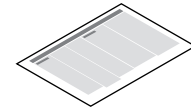
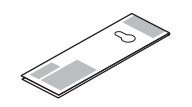
Après avoir lu le manuel, veuillez le conserver pour toute référence future.

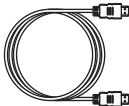
Accessoires

Assurez-vous que les articles suivants sont fournis avec l'appareil.

 <p>Guide de démarrage rapide</p>	 <p>Instructions de sécurité</p>	 <p>Précautions d'utilisation des piles</p>	 <p>Remarque sur la radio</p>	 <p>Gabarit de montage mural</p>
 <p>Cordons d'alimentation</p>	 <p>Câble HDMI</p>	 <p>Câble numérique optique</p>	 <p>Entretoises de montage mural</p>	 <p>Télécommande (RC-1230)</p>
 <p>Pile R03/AAA</p>				



Insertion des piles

- 1** Faites glisser le couvercle arrière de la télécommande dans le sens indiqué par la flèche.

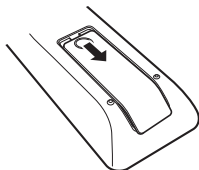

- 2** Insérez 1 pile dans le compartiment à pile, comme indiqué.

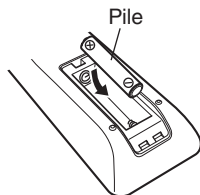

- 3** Remettez le couvercle en place.

REMARQUE

- Ôtez les piles de la télécommande si vous ne l'utilisez pas pendant longtemps.
- En cas de fuite du liquide de pile, essayez soigneusement l'intérieur du compartiment avant d'insérer de nouvelles piles.

Portée de la télécommande

Pointez la télécommande vers le capteur de télécommande de l'unité.

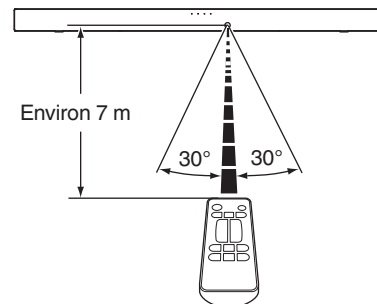

Caractéristiques

- **Barre de son bidirectionnelle avec subwoofer sans fil : pour un son de Home Cinema Denon dynamique et puissant**

Configuration aisée : connectez rapidement votre téléviseur à l'aide des câbles HDMI et optique fournis.

Subwoofer sans fil : des graves puissants sans les câbles. Placez le subwoofer à moins de 9 m de la barre de son pour en profiter au mieux.

Design à profil bas de 5 cm : grâce à sa hauteur de 5 cm, le DHT-S316 de Denon s'adapte à la plupart des espaces et vous permet de le placer en face de votre téléviseur sans qu'il en bloque la partie inférieure ou le capteur infrarouge de la télécommande.

- **Un son d'une netteté exceptionnelle pour votre téléviseur, le Blu-ray, les systèmes de jeux et vos sources préférées de musique**

HDMI avec Audio Return Channel : envoie le son des applications intégrées de votre téléviseur, du tuner intégré ou des connexions HDMI sur un câble unique lorsque vous raccordez la sortie HDMI ARC de votre téléviseur à la barre de son à l'aide du câble HDMI fourni.

Entrée optique audio numérique : raccordez sans effort vos périphériques Blu-ray, de jeu ou autres grâce au câble optique fourni.

Entrée auxiliaire analogique : Raccordez toutes les sources compatibles à l'aide d'une entrée de 3,5 mm et écoutez-les sur la DHT-S316.

Bluetooth : Raccordez votre Smartphone ou votre tablette à la DHT-S316 pour diffuser de la musique ou d'autres sons sans fil.

- **Immergez-vous dans une expérience de Home Cinema réaliste**

Décodage DTS et Dolby Digital : la technologie surround virtuelle permet de créer une expérience de Home Cinema multicanaux à la fois puissante et réaliste.

Amélioration des dialogues Denon : ne manquez plus un mot de vos émissions de télévision ou de vos films favoris : l'amélioration des dialogues Denon permet de mieux distinguer les dialogues, ce qui est idéal pour les films et les émissions de télévision. Augmentez le volume des dialogues sans avoir à régler le volume général.



Nomenclature et fonctions

Barre de son

■ Panneau supérieur

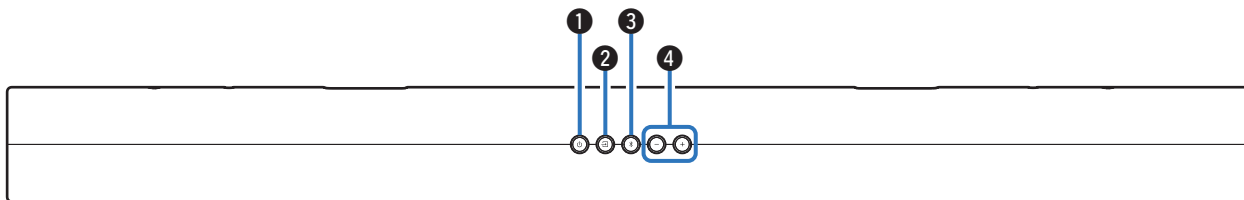

❶ Touche d'alimentation (⏻)

Permet de mettre la barre de son sous/hors tension (veille).
([🔍 p. 20](#))

Établit une liaison avec l'alimentation de la barre de son et met le subwoofer sous/hors tension (veille).

❷ Touche de la source d'entrée (📺)

Elle permet de sélectionner la source d'entrée. ([🔍 p. 20](#))

Permet de commuter la source d'entrée chaque fois que vous appuyez sur la touche.

❸ Touche Bluetooth (📶)

- Permet de commuter la source d'entrée sur "Bluetooth". ([🔍 p. 22](#))
- Permet d'apparier des périphériques Bluetooth. ([🔍 p. 22](#))

❹ Touches du volume (+, -)

Elles permettent d'ajuster le niveau du volume. ([🔍 p. 24](#))



■ Panneau avant

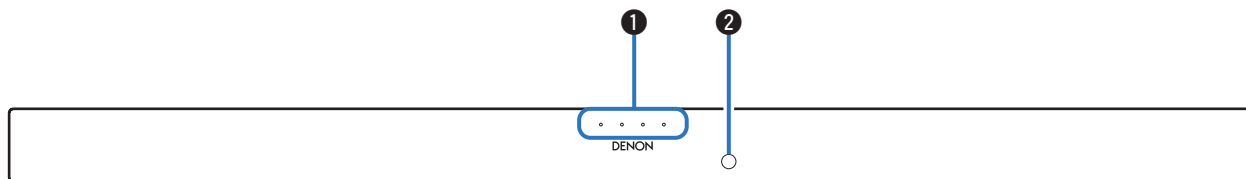

1 Tableau de la DEL d'état

Affiche l'état de la source d'entrée / signal d'entrée / du mode d'écoute, etc. (☞ p. 21)

2 Capteur de télécommande

Il reçoit les signaux provenant de la télécommande. (☞ p. 5)

■ Panneau inférieur

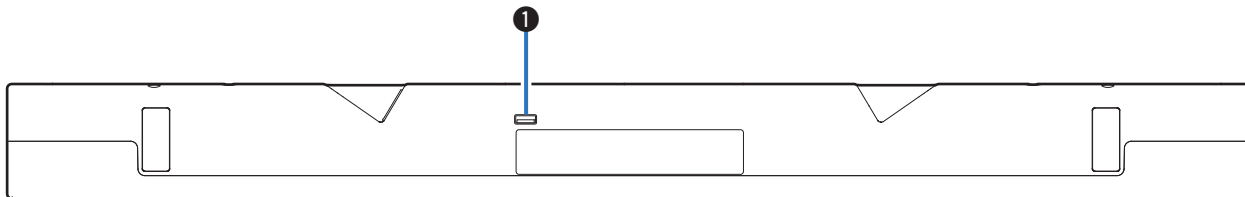

1 Port USB

Borne de service. Non utilisé en fonctionnement normal.



■ Panneau arrière



❶ Orifice pour crochet mural

Permet de monter la barre de son sur un mur. (☞ p. 13)

❷ Connecteur HDMI (TV (ARC))

Permet de raccorder le câble HDMI à un téléviseur compatible avec la fonction ARC. (☞ p. 16)

❸ Connecteur d'entrée audio AUX

Permet d'utiliser un câble audio stéréo de 3,5 mm disponible dans le commerce pour raccorder un périphérique audio. (☞ p. 18)

❹ Connecteur d'entrée numérique optique (TV OPTICAL)

Permet d'utiliser le câble numérique optique fourni avec un téléviseur doté d'une borne numérique optique. (☞ p. 17)

❺ Prise CA

Utilisée pour brancher le cordon d'alimentation. (☞ p. 19)



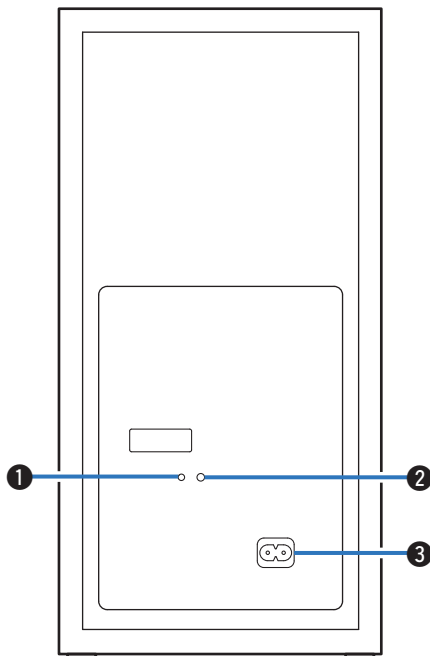

Subwoofer

■ Panneau arrière



1 Tableau de la DEL d'état

Affiche l'état du subwoofer.

Indication de la DEL	État
○	Lorsque l'alimentation du subwoofer est en marche/coupée (veille)
 → 	Lorsque la barre de son et le subwoofer sont connectés sans fil



- La barre de son et le subwoofer sont connectés sans fil par défaut (réglage d'usine). Si aucun son n'est reproduit sur le subwoofer, reconnectez la barre de son et le subwoofer sans fil. (☞ p. 29)

2 Touche BAR SYNC

Permet de connecter sans fil la barre de son et le subwoofer. (☞ p. 29)

3 Prise CA

Utilisée pour brancher le cordon d'alimentation. (☞ p. 19)



Télécommande

Cette section décrit principalement l'utilisation de la télécommande.

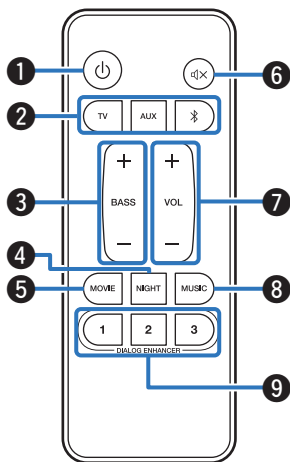

1 Touche d'alimentation (⏻)

Permet de mettre la barre de son sous/hors tension. (☞ p. 20)

Établit une liaison avec l'alimentation de la barre de son et met le subwoofer sous/hors tension.

2 Touches de la source d'entrée (TV, AUX, 📺)

Elle permet de sélectionner la source d'entrée. (☞ p. 20)

3 Touche permettant d'ajuster le subwoofer (BASS +, -)

Permet d'ajuster le niveau de volume du subwoofer. (☞ p. 24)

4 Touche du mode nocturne (NIGHT)

Permet de compresser la plage dynamique (différence entre les sons forts et faibles) pour faciliter l'écoute à faible volume. (☞ p. 25)

5 Touche du mode film (MOVIE)

Profitez d'un son surround comme au cinéma. (☞ p. 25)

6 Touche de mise en sourdine (⏸)

Cette touche met en sourdine la sortie audio. Appuyez de nouveau pour couper la sourdine. (☞ p. 25)

7 Touches du volume (VOL +, -)

Elles permettent d'ajuster le niveau du volume. (☞ p. 24)

8 Touche du mode de musique (MUSIC)

Profitez d'un large champ acoustique englobant pour une présence complète. (☞ p. 25)

9 Touches d'amélioration des dialogues (DIALOG ENHANCER 1 - 3)

Réglez le volume des dialogues de films, des chansons, etc., de manière à mieux les entendre. (☞ p. 25)

Réglable sur 3 niveaux. Réglez l'option sur la valeur souhaitée.



Positionnement

Positionnement de la barre de son

Placez la barre de son en face de votre téléviseur, etc., sur une surface plane.

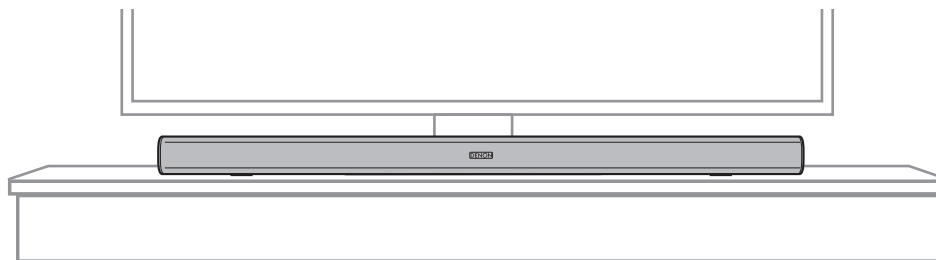

REMARQUE

- Si vous placez la barre de son en face de votre téléviseur, veillez à ce qu'elle ne masque pas le capteur de lumière de la télécommande du téléviseur, etc.

■ Si vous accrochez la barre de son sur un mur

La barre de son est doté d'orifices de montage mural pour l'accrocher sur un mur. Lorsque vous l'accrochez sur un mur, placez-la à plat, en position verticale.



- Lorsque vous l'accrochez sur un mur, utilisez le gabarit de montage mural fourni.

[Comment utiliser le gabarit de montage mural]

- ① Fixez le gabarit à l'endroit où vous souhaitez monter la barre de son.
- ② Vissez dans le mur les vis de montage mural en suivant le gabarit.
Prenez conseil auprès d'un professionnel de la construction quant aux vis appropriées à un montage mural en fonction du matériau et de la résistance de votre mur.
- ③ Retirez le gabarit du mur.
- ④ Montez les entretoises de montage mural fournies sur la colonne vertébrale de la barre de son.
La mise en place des entretoises de montage mural permet de créer un espace pour le passage des cordons entre la barre de son et le mur.
- ⑤ Montez la barre de son sur le mur.

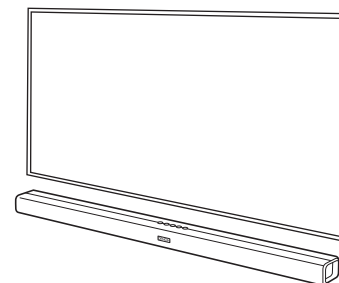

REMARQUE

- Si vous procédez au montage sur un mur, pour assurer la sécurité, demandez à un entrepreneur de procéder au travail de montage.
- Pour utiliser l'appareil en toute sécurité, évitez de poser des objets dessus ou d'en accrocher en dessous.
- Veillez à fixer les câbles de connexion sur le mur afin de vous assurer qu'il est impossible de les tirer ou de trébucher dessus, ce qui ferait tomber l'appareil. Une fois le travail de montage terminé, vérifiez que l'appareil est fermement fixé.
- Vérifiez également périodiquement la sécurité de cet appareil et s'il risque de tomber.
- Denon décline toute responsabilité quant aux dommages, blessures ou accidents résultant de problèmes relatifs à l'emplacement ou à la méthode de montage.



Positionnement du subwoofer

Placez le subwoofer dans un endroit plat, à proximité de la barre de son.

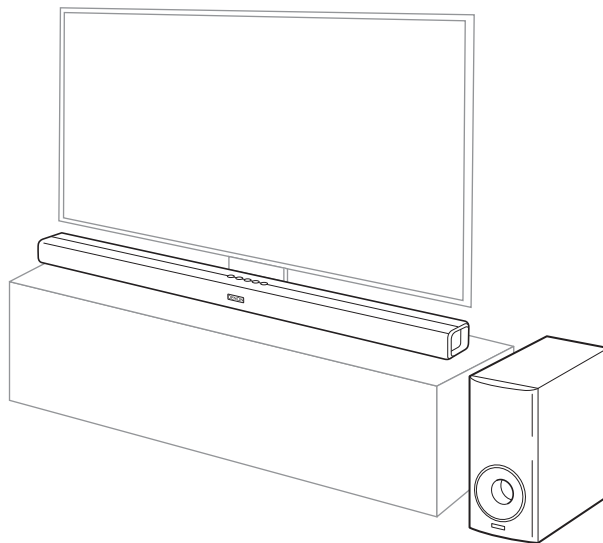

Connexion d'un téléviseur

La manière de connecter un téléviseur dépend des bornes et des fonctions dont dispose votre téléviseur.



- Activez la fonction de contrôle HDMI du téléviseur lorsque vous utilisez un câble HDMI pour raccorder cet appareil à votre téléviseur. (Consultez le manuel de l'utilisateur du téléviseur pour plus de détails.)
- Lorsque vous utilisez cet appareil, désactivez le haut-parleur du téléviseur ou réduisez le volume.
- Une connexion par câble HDMI est recommandée, mais elle est également possible sans ce câble.

REMARQUE

- Assurez-vous que tous les périphériques sont éteints lors du raccordement.
- Ne branchez pas les cordons d'alimentation des périphériques sur une prise tant que tous les périphériques ne sont pas connectés.



Connexion 1 : téléviseur équipé d'un connecteur HDMI et compatible avec la fonction ARC (Audio Return Channel)

Utilisez le câble HDMI fourni pour connecter cet appareil à un téléviseur compatible avec la fonction ARC.

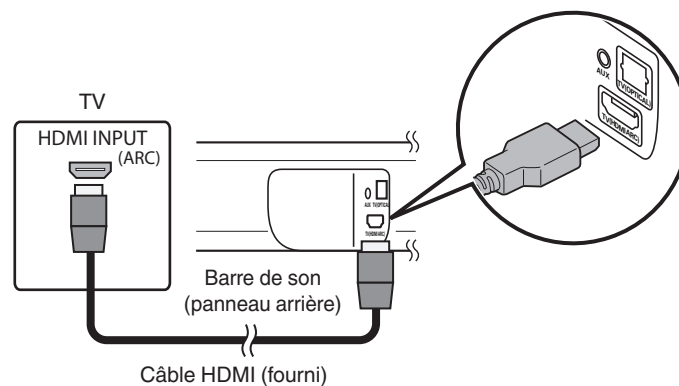

- Le téléviseur doit également être compatible avec la fonction ARC.



Connexion 2 : téléviseur équipé d'un connecteur HDMI et incompatible avec la fonction ARC / un téléviseur équipé d'un connecteur numérique optique

Utilisez les câbles HDMI et numérique optique fournis pour connecter cet appareil à votre téléviseur.

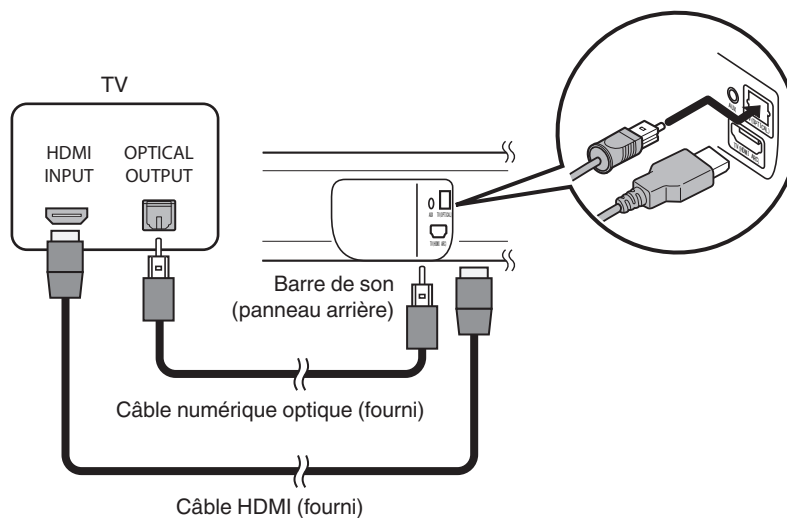

- Alignez le câble numérique optique sur la forme de la borne pour l'insérer.



Connexion 3 : téléviseur équipé d'un connecteur HDMI et incompatible avec la fonction ARC / un téléviseur équipé d'un connecteur analogique

Utilisez le câble HDMI fourni et un câble audio stéréo de 3,5 mm disponible dans le commerce pour connecter cet appareil à votre téléviseur.

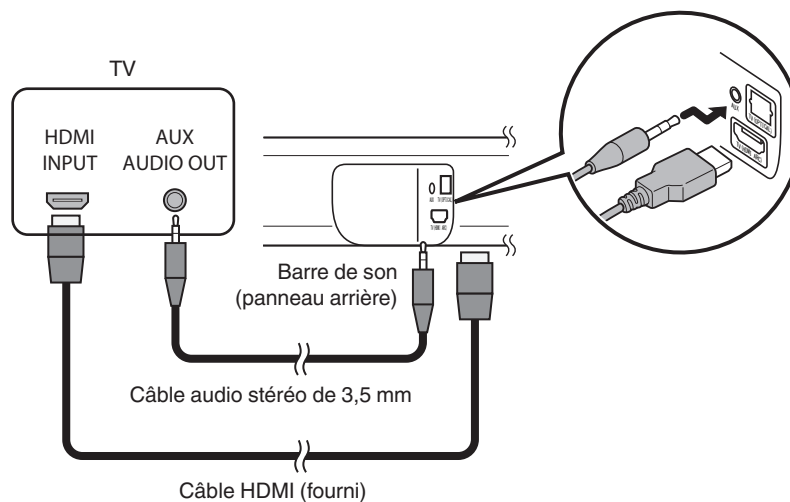

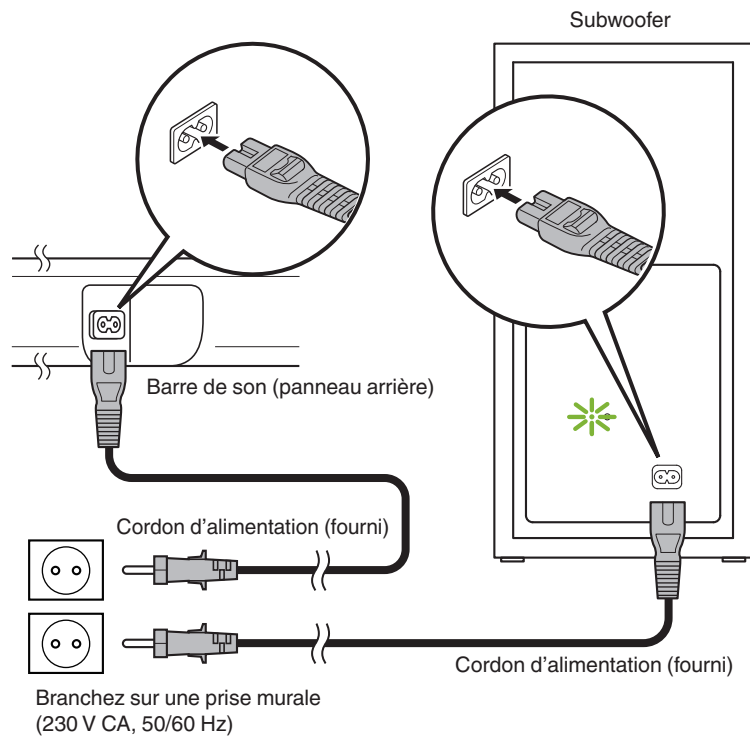

Connexion des cordons d'alimentation

Une fois toutes les connexions effectuées, insérez la fiche d'alimentation dans la prise murale.

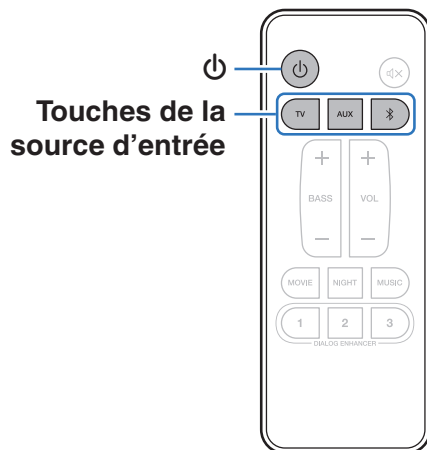

Pour profiter de la télévision, de films et de musique



- 1 Mettez le téléviseur et les périphériques connectés sous tension.
- 2 Appuyez sur  pour mettre l'appareil sous tension.
- 3 Appuyez sur la touche de la source d'alimentation.
- 4 Mettez en lecture le périphérique connecté à cet appareil.

Pour plus de détails, consultez le manuel du périphérique correspondant.















- Connectez un téléviseur compatible avec le contrôle HDMI et ce périphérique via HDMI, puis activez le contrôle HDMI pour activer le contrôle de la liaison à partir de l'un des périphériques. ( p. 32)



Tableau des DEL d'état

Les DEL d'état changent en fonction de la source d'entrée, du signal d'entrée, etc.

Indication de la DEL	État
	Lorsque l'alimentation est coupée / en veille
	Pendant le démarrage
	Source d'entrée : Bluetooth
	Source d'entrée : HDMI (ARC)
	Source d'entrée : OPTICAL
	Source d'entrée : ANALOG

Indication de la DEL	État
	Source d'entrée : HDMI (ARC) Signal audio : PCM
	Source d'entrée : HDMI (ARC) Signal audio : Dolby
	Source d'entrée : HDMI (ARC) Signal audio : DTS
	Source d'entrée : OPTICAL Signal audio : PCM
	Source d'entrée : OPTICAL Signal audio : Dolby
	Source d'entrée : OPTICAL Signal audio : DTS



- Le signal audio ne s'affiche pas lorsque la source d'entrée est "Bluetooth".



Écouter de la musique sur un périphérique Bluetooth

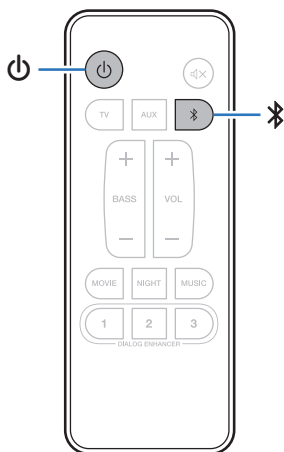

Les fichiers musicaux sur les périphériques Bluetooth tels que les smartphones, les lecteurs de musique numérique, etc. peuvent être lus sur cet appareil via un appariement et en connectant cet appareil à l'aide du périphérique Bluetooth.



Appariement d'un périphérique Bluetooth pour la première fois

Jumeler un appareil Bluetooth avec l'appareil.

Une fois le périphérique Bluetooth apparié, il n'a pas besoin d'être apparié à nouveau.

- 1** Appuyez sur  pour mettre l'appareil sous tension.
- 2** Appuyez sur  pour passer à la source d'entrée "Bluetooth".
- 3** Activez les réglages Bluetooth sur votre périphérique Bluetooth.
 Passe en mode d'appariement lors de la première utilisation.
- 4** Sélectionnez "DHT-S316" à partir de la liste des périphériques affichée sur l'écran du périphérique Bluetooth.



La DEL d'affichage de l'état s'allume en bleu et ce périphérique et le périphérique Bluetooth sont appariés.



- L'appariement est annulé si vous débranchez le cordon d'alimentation. Effectuer à nouveau l'appariement.





Appariement avec d'autres périphériques Bluetooth

- 1 Appuyez sur  pour mettre l'appareil sous tension.
- 2 Appuyez sur  pour passer à la source d'entrée "Bluetooth".
- 3 Activez les réglages Bluetooth sur votre périphérique Bluetooth.
- 4 Appuyez sur  sur ce périphérique, jusqu'à ce que la DEL d'affichage de l'état clignote en bleu.
- 5 Sélectionnez "DHT-S316" à partir de la liste des périphériques affichée sur l'écran du périphérique Bluetooth.
La DEL d'affichage de l'état s'allume en bleu et ce périphérique et le périphérique Bluetooth sont appariés.



- Cet appareil peut être apparié avec un maximum de 8 périphériques Bluetooth. Lorsqu'un 9e périphérique Bluetooth est apparié, il sera enregistré à la place du plus ancien périphérique enregistré.
- L'appariement est annulé si vous débranchez le cordon d'alimentation. Effectuer à nouveau l'appariement.

Écouter de la musique sur un périphérique Bluetooth apparié

- 1 Appuyez sur  pour mettre l'appareil sous tension.
- 2 Appuyez sur  pour passer à la source d'entrée "Bluetooth".
- 3 Activez les réglages Bluetooth sur votre périphérique Bluetooth.
- 4 Appuyez sur .
La DEL d'affichage de l'état s'allume en bleu et établit la connexion avec le dernier périphérique Bluetooth connecté. Si la connexion est coupée, rétablissez-la.
- 5 Écoutez de la musique à l'aide de n'importe quelle application sur votre périphérique Bluetooth.



Réglages

Effectuez les opérations et les réglages ci-dessous si nécessaire.

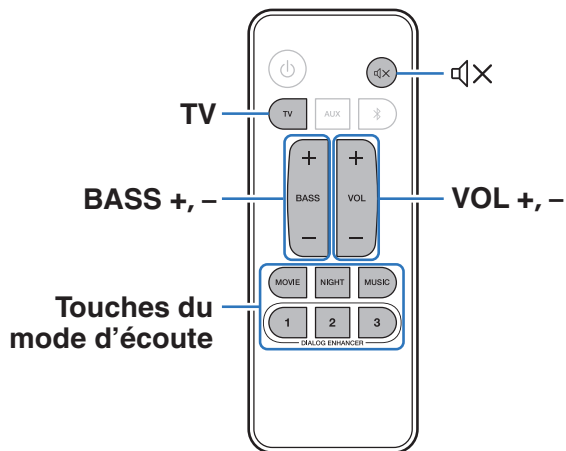

Réglage du volume

1 Utilisez VOL + ou VOL - pour régler le volume.

La DEL de la source d'entrée sélectionnée clignote à chaque pression sur la touche.

Réglage du volume du subwoofer

1 Utilisez BASS + ou BASS - pour régler le volume du subwoofer.

La DEL de la source d'entrée sélectionnée clignote à chaque pression sur la touche.



Sélection d'un mode d'écoute

1 Appuyez sur la touche du mode d'écoute pour sélectionner un mode d'écoute.

La DEL d'affichage de l'état clignote une fois en violet.





MOVIE (Défaut) :	Profitez d'un son surround comme au cinéma.
NIGHT :	Permet de compresser la plage dynamique (différence entre les sons forts et faibles) pour faciliter l'écoute à faible volume.
MUSIC :	Profitez d'un large champ acoustique englobant pour une présence complète.
DIALOG ENHANCER 1 - 3 :	Réglez le volume des dialogues de films, des chansons, etc., de manière à mieux les entendre. Réglable sur 3 niveaux. Réglez l'option sur la valeur souhaitée.

Réglage de la fonction veille de Bluetooth

Si la fonction de veille Bluetooth est réglée sur "on", ce périphérique s'allume automatiquement lorsque le Bluetooth se connecte via le périphérique Bluetooth apparié.

Pour pouvoir bénéficier de cette fonctionnalité, le périphérique doit être apparié à cet appareil à l'avance.

1 Appuyez de manière prolongée sur TV pendant au moins 5 secondes, jusqu'à ce que les LED d'affichage clignotent, comme indiqué ci-dessous.

Indication de la DEL	État
 <input type="radio"/>  <input type="radio"/>	Fonction de veille Bluetooth : activée
 <input type="radio"/>  <input type="radio"/>	Fonction de veille Bluetooth : désactivée (Défaut)

Coupure temporaire du son

1 Appuyez sur .

La DEL de la source d'entrée sélectionnée clignote.



- Pour annuler, appuyez à nouveau sur .



Mode de veille automatique

Si aucune opération n'est effectuée pendant au moins 15 minutes ou qu'aucun son n'est reproduit, cet appareil passe automatiquement en veille.

Fonction de limiteur de volume

Cet appareil est doté d'une fonction de limitation du volume qui limite toute sortie excessive. Si le volume est supérieur à 18 lorsque l'alimentation est coupée, il est réglé sur 18 lors de la prochaine mise sous tension.



Dépistage des pannes

Si un problème se produit, vérifiez d'abord les points suivants :

1. **Les connexions sont-elles correctes ?**
2. **L'appareil est-il utilisé conformément aux descriptions du manuel de l'utilisateur ?**
3. **Les autres composants fonctionnent-ils correctement ?**

Si cet appareil ne fonctionne pas correctement, vérifiez les symptômes dans cette section.

Si les symptômes ne correspondent pas à l'un de ceux décrits ici, veuillez consulter votre revendeur, car cela pourrait être dû à un défaut dans cet appareil. Dans ce cas, débranchez immédiatement l'alimentation et contactez le magasin où vous avez acheté cet appareil.



L'alimentation ne se met pas sous/hors tension

L'appareil ne s'allume pas.

- Vérifiez que la fiche d'alimentation est correctement introduite dans la prise murale. (👉 p. 19)
- Si vous ne parvenez pas à allumer l'appareil à l'aide de la fonction de contrôle, appuyez sur la touche \odot pour allumer l'alimentation de l'appareil ou réglez la fonction de veille Bluetooth sur "Activée". (👉 p. 25)

L'appareil se met automatiquement hors tension.

- Si aucune opération n'est effectuée pendant au moins 15 minutes ou qu'aucun son n'est reproduit, cet appareil passe automatiquement en veille. (Mode de veille automatique)

Les opérations ne peuvent pas être effectuées via la télécommande

Les opérations ne peuvent pas être effectuées via la télécommande.

- Les piles sont usées. Remplacez-les par des piles neuves. (👉 p. 5)
- Faites fonctionner la télécommande à une distance d'environ 7 m de cet appareil et à un angle de 30°. (👉 p. 5)
- Retirez tout obstacle se trouvant entre cet appareil et la télécommande.
- Insérez les piles en respectant la polarité indiquée par les repères \oplus et \ominus . (👉 p. 5)
- Le capteur de télécommande de l'appareil est exposé à une forte lumière (soleil, lampe fluorescente de type inverseur, etc.). Déplacez l'appareil afin que le capteur de télécommande ne soit plus exposé à une forte lumière.



Aucun son n'est émis

Aucun son n'est émis.

- Vérifiez les connexions de tous les appareils. (🔧 p. 12)
- Insérez complètement les câbles de connexion.
- Vérifiez que les bornes d'entrée et les bornes de sortie ne sont pas inversément reliées.
- Vérifiez l'état des câbles.
- Vérifiez qu'une source d'entrée correcte est sélectionnée. (🔧 p. 20)
- Ajustez le volume. (🔊 p. 24)
- Assurez-vous que le volume n'est pas mis en sourdine. (🔊 p. 25)

Aucun son n'est émis par le subwoofer.

- En cas de présence d'un obstacle entre la barre de son et le subwoofer, éliminez-le ou rapprochez le subwoofer de la barre de son.
- Assurez-vous que la DEL d'état du subwoofer est allumée en vert. Si elle n'est pas allumée, cela peut indiquer que la barre de son et le subwoofer ne sont pas connectés sans fil. Effectuez à nouveau la connexion selon les étapes suivantes.
 - ① Appuyez sur la touche \cup pour mettre l'appareil sous tension.
 - ② Appuyez de manière prolongée sur la touche BAR SYNC du subwoofer pendant au moins 3 secondes.
La DEL d'affichage de l'état du subwoofer clignote une fois en vert.
 - ③ Appuyez de manière prolongée sur les touches $\>$ et + de la barre de son pendant au moins 5 secondes, jusqu'à ce que les DEL d'affichage de l'état du subwoofer clignotent, comme indiqué ci-dessous.
La barre de son et le subwoofer se connectent sans fil. Effectuez à nouveau les étapes ① à ③ s'ils ne se connectent pas.



La lecture Bluetooth ne fonctionne pas

Appariement avec un périphérique Bluetooth impossible.

- Cela peut être dû au fait que Bluetooth n'est pas activé sur le périphérique Bluetooth. Voir le manuel de l'utilisateur du périphérique Bluetooth pour activer la fonction Bluetooth.
- Il est possible que cet appareil soit apparié avec un autre périphérique Bluetooth. Sélectionnez cet appareil à partir de la liste des périphériques affichée sur l'écran du périphérique Bluetooth.
- Amenez le périphérique Bluetooth à proximité de cet appareil.
- Mettez le périphérique Bluetooth hors tension puis sous tension, et ensuite essayez à nouveau.
- 1 seul périphérique Bluetooth peut être connecté à la fois.

Le son est coupé.

- Amenez le périphérique Bluetooth à proximité de cet appareil.
- Supprimez tout obstacle entre le périphérique Bluetooth et cet appareil.
- Pour éviter les interférences électromagnétiques, placez cet appareil à l'écart des fours à micro-ondes, des périphériques connectés via réseau local sans fil et d'autres périphériques Bluetooth.
- Procédez à nouveau à l'appariement du périphérique Bluetooth. (👉 p. 22)

La fonction de contrôle HDMI n'est pas opérationnelle

La fonction de contrôle HDMI n'est pas opérationnelle.

- Vous pouvez faire fonctionner les périphériques qui ne sont pas compatibles avec la fonction de contrôle HDMI. De plus, en fonction du périphérique connecté ou des réglages, la fonction de contrôle HDMI peut ne pas fonctionner. Dans ce cas, faites fonctionner le dispositif externe directement.
- Vérifiez que le réglage de la fonction de contrôle HDMI est activé sur tous les périphériques connectés à cet appareil.



Réinitialisation des réglages d'usine

Effectuez cette procédure si l'affichage est anormal ou si aucune opération ne peut être effectuée.

Divers réglages sont réinitialisés aux valeurs d'usine par défaut. Refaire les réglages.

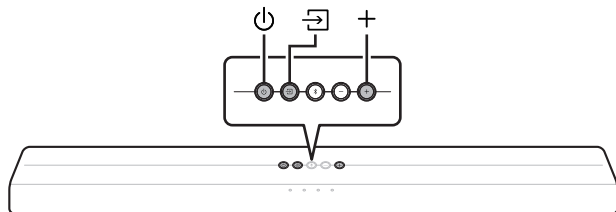

- 1 Appuyez sur ⏻ pour mettre l'appareil sous tension.**
- 2 Appuyez simultanément de manière prolongée sur ⏻, ↺ et + pendant au moins 5 secondes.**
Toutes les DEL d'affichage de l'état clignotent à 4 reprises.
- 3 Patientez environ 10 secondes une fois que la DEL s'est éteinte, puis appuyez sur ⏻.**
Tous les paramètres sont rétablis aux réglages par défaut une fois que la barre de son est redémarrée.



À propos de HDMI

Cet appareil prend en charge les fonctions HDMI suivantes.

- **Fonction ARC (Audio Return Channel)**

Profitez de films, de musique, etc., sur votre téléviseur en connectant simplement un téléviseur compatible avec la fonction ARC à ce périphérique via HDMI.

- **Fonction de contrôle HDMI**

Connectez un téléviseur compatible avec le contrôle HDMI et ce périphérique via HDMI, puis activez le contrôle HDMI pour activer le contrôle de la liaison à partir de l'un des périphériques.

- Permutation de la source d'entrée

Si le téléviseur est allumé, ce périphérique s'allume automatiquement et commute sur la source d'entrée.

- Mise hors tension du lien

La mise hors tension du téléviseur est liée, de sorte que ce périphérique s'éteint également. (Ne fonctionne pas si la source d'entrée est "OPTICAL" ou "Bluetooth".)

- Ajustement du volume

Vous pouvez régler le volume de cet appareil à l'aide de la télécommande du téléviseur.

- Permutation de la destination de sortie audio

Le son du téléviseur est reproduit à partir de cet appareil si ce dernier est sous tension. Si ce périphérique est hors tension, le son du téléviseur est reproduit à partir des haut-parleurs du téléviseur.

REMARQUE

- Selon le téléviseur connecté, il est possible que certaines fonctions ne soient pas opérationnelles. Vérifiez préalablement pour chaque appareil dans le manuel du propriétaire.



Renseignements relatifs aux marques commerciales



La marque et les logos Bluetooth® sont des marques commerciales déposées appartenant à Bluetooth SIG, Inc. et toute utilisation de ces marques par D&M Holdings Inc. est soumise à licence. Les autres marques et noms commerciaux sont la propriété de leurs propriétaires respectifs.



Fabriqué sous licence de Dolby Laboratories. Dolby, Dolby Audio et le symbole double-D sont des marques commerciales de Dolby Laboratories.



Pour les brevets DTS, rendez-vous à l'adresse <http://patents.dts.com>. Fabriqué sous licence de DTS, Inc. DTS, le symbole, DTS en association avec le symbole et Digital Surround sont des marques commerciales déposées et/ou des marques commerciales de DTS, Inc. aux États-Unis et/ou dans d'autres pays. © DTS, Inc. All Rights Reserved.



HDMI, HDMI High-Definition Multimedia Interface et le logo HDMI sont des marques commerciales ou des marques déposées de HDMI Licensing Administrator, Inc.



Spécifications

Barre de son

■ Généralités

Température de fonctionnement :	5 °C - 35 °C
Alimentation :	CA 230 V, 50/60 Hz
Consommation :	40 W
Consommation électrique en mode veille :	0,3 W
Consommation électrique en mode veille	1,6 W
Bluetooth :	
Fréquence d'échantillonnage :	32 kHz, 44,1 kHz, 48 kHz
Formats audio pris en charge :	Linear PCM, Dolby Digital, DTS Digital Surround



■ Dimensions (Unité : mm)

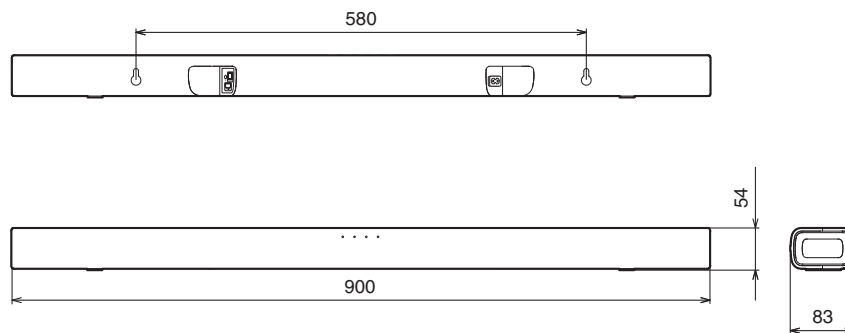

■ Poids : 1,8 kg



Subwoofer

■ Généralités

Température de fonctionnement :	5 °C - 35 °C
Alimentation :	CA 230 V, 50/60 Hz
Consommation :	40 W
Consommation électrique en mode veille :	0,26 W
Consommation électrique en mode veille Bluetooth :	1,1 W



■ Dimensions (Unité : mm)

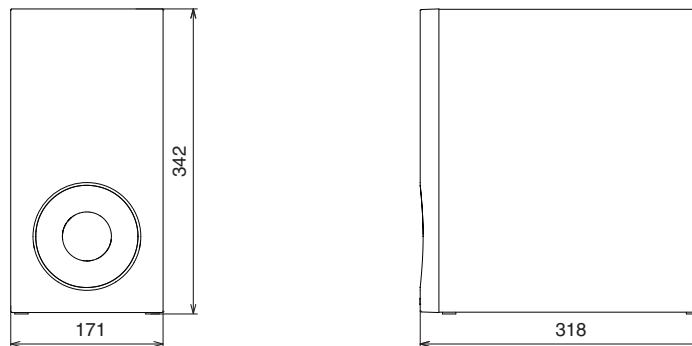

■ Poids : 5,2 kg



DENON®

www.denon.com

3520 10647 00AD

Copyright © 2018 D&M Holdings Inc. All Rights Reserved.