

SONY

Ampli Home Cinéma

STR-DH590

MANUEL D'UTILISATION



Besoin d'aide ?

Rendez-vous sur votre communauté <https://sav.darty.com>



SONY[®]

Multi Channel AV Receiver

Mode d'emploi

FR

Manual de instrucciones

ES

AVERTISSEMENT

Pour réduire tout risque d'incendie ou de choc électrique, n'exposez pas l'appareil à la pluie ou à l'humidité.

Pour réduire tout risque d'incendie, ne couvrez pas les ailettes de ventilation de cet appareil avec des papiers journaux, des nappes, des rideaux, etc.

N'exposez pas l'appareil à des sources de flammes nues (par exemple, des bougies allumées).

Pour réduire tout risque d'incendie ou de choc électrique, n'exposez pas l'appareil à des gouttelettes ou à des éclaboussures et ne posez pas d'objets contenant du liquide, comme des vases, sur l'appareil.

N'installez pas l'appareil dans un espace confiné, tel qu'une bibliothèque ou un meuble encastré.

La fiche principale étant utilisée pour débrancher l'appareil de la source d'alimentation secteur, raccordez l'appareil sur une prise secteur facilement accessible. Si vous constatez que l'appareil ne fonctionne pas normalement, débranchez immédiatement la fiche principale de la prise secteur.

L'appareil n'est pas débranché de la source d'alimentation secteur tant qu'il reste raccordé à la prise secteur, même s'il est éteint.

ATTENTION

Risque d'explosion si les piles sont remplacées par un type incorrect. Les piles ou les appareils dans lesquels des piles sont insérées ne doivent pas être exposés à une chaleur excessive comme la lumière du soleil et le feu.



ATTENTION

SURFACE CHAUDE

Pour réduire le risque de brûlure thermique, ne touchez pas la surface chaude où est affiché ce symbole.

Pour les clients au Canada

Des connecteurs et des câbles convenablement protégés et reliés à la terre doivent être utilisés pour le raccordement aux périphériques et/ou aux ordinateurs hôtes.

Le présent appareil est conforme aux CNR d'Industrie Canada applicables aux appareils radio exempts de licence. L'exploitation est autorisée aux deux conditions suivantes :

- (1) l'appareil ne doit pas produire de brouillage;
- (2) l'utilisateur de l'appareil doit accepter tout brouillage radioélectrique subi, même si le brouillage est susceptible d'en compromettre le fonctionnement.

Pour les clients aux États-Unis et au Canada

Cet équipement est conforme aux limites d'exposition aux rayonnements énoncées pour un environnement non contrôlé et respecte les règles des radioélectriques (RF) de la FCC lignes directrices d'exposition et d'exposition aux fréquences radioélectriques (RF) CNR-102 de l'IC. Cet équipement doit être installé et utilisé en gardant une distance de 20 cm ou plus entre le radiateur et le corps humain.

Pour les clients en Europe



Élimination des piles et accumulateurs et des équipements électriques et électroniques usagés (applicable dans les pays de l'Union Européenne et dans les autres pays disposant de systèmes de collecte sélective)

Ce symbole apposé sur le produit, la pile ou l'accumulateur, ou sur l'emballage, indique que le produit et les piles et accumulateurs fournis avec ce produit ne doivent pas être traités comme de simples déchets ménagers. Sur certains types de piles, ce symbole apparaît parfois combiné avec un symbole chimique. Le symbole pour le plomb (Pb) est rajouté lorsque ces piles contiennent plus de 0,004 % de plomb. En vous assurant que les produits, piles et accumulateurs sont mis au rebut de façon appropriée, vous participez activement à la prévention des conséquences négatives que leur mauvais traitement pourrait provoquer sur l'environnement et sur la santé humaine. Le recyclage des matériaux contribue par ailleurs à la préservation des ressources naturelles. Pour les produits qui,

pour des raisons de sécurité, de performance ou d'intégrité des données, nécessitent une connexion permanente à une pile ou à un accumulateur intégré(e), il conviendra de vous rapprocher d'un Service Technique qualifié pour effectuer son remplacement. En rapportant votre appareil électrique, les piles et accumulateurs en fin de vie à un point de collecte approprié vous vous assurez que le produit, la pile ou l'accumulateur intégré sera traité correctement. Pour tous les autres cas de figure et afin d'enlever les piles ou accumulateurs en toute sécurité de votre appareil, reportez-vous au manuel d'utilisation. Rapportez les piles et accumulateurs, et les équipements électriques et électroniques usagés au point de collecte approprié pour le recyclage. Pour toute information complémentaire au sujet du recyclage de ce produit ou des piles et accumulateurs, vous pouvez contacter votre municipalité, votre déchetterie locale ou le point de vente où vous avez acheté ce produit.

Avis à l'attention des clients : les informations suivantes concernent uniquement les appareils vendus dans les pays appliquant les directives de l'UE

Ce produit a été fabriqué par ou pour le compte de Sony Corporation.
 Importateur dans l'UE : Sony Europe Limited.
 Les questions basées sur la législation européenne pour l'importateur ou relatives à la conformité des produits doivent être adressées au mandataire : Sony Belgium,
 bijkantoor van Sony Europe Limited,
 Vincilaan 7-D1, 1935 Zaventem, Belgique.

Le soussigné, Sony Corporation, déclare que cet équipement est conforme à la Directive 2014/53/UE.

Le texte complet de la déclaration UE de conformité est disponible à l'adresse internet suivante :
<http://www.compliance.sony.de/>



Cet équipement radioélectrique est conçu pour une utilisation avec la ou les version(s) du logiciel approuvée(s) indiquée(s) dans la Déclaration UE de conformité. Le logiciel chargé dans cet équipement radioélectrique est vérifié et conforme aux exigences essentielles de la directive 2014/53/UE.

Vous pouvez vérifier la version du logiciel en appuyant sur AMP MENU, puis en sélectionnant « <SYSTEM> » à l'aide de ↗/↘ et (+).

Ce Multi Channel AV Receiver permet la lecture de son et de vidéos à partir des périphériques connectés, la diffusion de musique en continu à partir d'un périphérique BLUETOOTH®, et tuner FM.

Cet équipement a été testé et déclaré conforme aux limitations prévues dans la réglementation EMC relative à l'utilisation d'un câble de raccordement d'une longueur inférieure à 3 mètres.

Une pression sonore excessive des écouteurs ou du casque peut provoquer des pertes d'audition.

Table des matières

Éléments fournis	5
Caractéristiques principales de l'ampli-tuner	6
Pièces et commandes	7

Raccordement et préparation

1 : Choix du système d'enceintes	13
2 : Réglage/Raccordement des enceintes	14
3 : Raccordement d'un téléviseur	17
4 : Raccordement de périphériques audiovisuels	22
5 : Raccordement de l'antenne FM	24
6 : Mise sous tension de l'ampli-tuner et exécution de la fonction Easy Setup	24
7 : Réglage pour HDMI	28

Lecture

Lecture de son et d'images sur un téléviseur et/ou des périphériques audiovisuels connectés	29
Lecture de son sur un périphérique BLUETOOTH	30
Sélection d'effets sonores	32

Menu/Autres fonctions

Utilisation du menu sur l'écran du téléviseur	36
Sélection de la configuration d'enceintes	37
Restauration des réglages usine par défaut	38

Dépannage/Spécifications

Dépannage	39
Précautions	47
Spécifications	48
À propos des droits d'auteur	49
À propos de la communication BLUETOOTH	50
Formats de lecture pris en charge	52
Index	53

Éléments fournis

- Ampli-tuner (1)

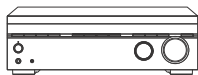

- Télécommande (1)

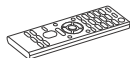

- Piles R03 (format AAA) (2)



- Antenne fil FM (1)



- Microphone de calibrage (1)



- Guide de démarrage (1)



Explique comment raccorder le système d'enceintes 5.1 canaux, effectuer les réglages initiaux et écouter les périphériques connectés.

- Mode d'emploi (ce livret) (1)



Explique les raccordements nécessaires, les réglages initiaux et les opérations de base.

À propos des manuels fournis pour ce produit

- Certaines illustrations sont présentées comme des dessins conceptuels et peuvent être différentes des produits réels.
- Les manuels fournis pour ce produit décrivent principalement les procédures d'utilisation de la télécommande. Vous pouvez aussi utiliser les commandes sur l'ampli-tuner si elles portent des noms identiques ou similaires à celles de la télécommande.

- Le texte entre crochets ([--]) s'affiche sur l'écran du téléviseur, tandis que le texte entre guillemets (« -- ») apparaît sur le panneau de l'afficheur.
- Les éléments affichés sur l'écran du téléviseur peuvent varier selon la région.

Le Guide d'aide (mode d'emploi en ligne basé sur le Web) fournit des informations sur les fonctions et opérations avancées.

Vous pouvez afficher le Guide d'aide sur votre ordinateur ainsi que sur un smartphone ou une tablette. Ouvrez votre navigateur Web et entrez l'adresse URL suivante, ou utilisez la fonction de lecture du code QR pour accéder au site.



Pour les clients en Europe



http://rd1.sony.net/help/ha/strdh59/h_eu/

Pour les clients à Taiwan



<http://rd1.sony.net/help/ha/strdh59/zh-tw/>

Pour les clients dans d'autres régions



http://rd1.sony.net/help/ha/strdh59/h_zz/

Caractéristiques principales de l'ampli-tuner

Compatible avec les formats audio numériques

DTS-HD et Dolby TrueHD sont pris en charge (uniquement lorsque les périphériques sont raccordés par câbles HDMI).

Compatible avec les formats vidéo 4K de haute qualité*

L'ampli-tuner prend en charge les formats HDCP 2.2, Dolby Vision, HDR10 et Hybrid Log-Gamma, pour vous faire bénéficier d'images vidéo de haute qualité (page 17).

* Vous devez changer le réglage de « SIG. FMT. » en fonction du signal vidéo d'entrée.

Équipé d'une fonction Auto-calibration (D.C.A.C.) qui rend votre environnement de visualisation et d'écoute presque idéal

Le D.C.A.C. mesure et calibre les caractéristiques de distance, de niveau et de fréquence des enceintes à l'aide du microphone de calibrage mono fourni afin de les adapter à votre environnement de visualisation et d'écoute (page 25).

Reproduit un son surround virtuel même dans un environnement où l'enceinte arrière ne peut pas être installée (Front Surround)

Vous permet de profiter d'un son surround équivalent à celui d'un système d'enceintes 5.1 canaux avec seulement deux enceintes avant (page 16).

Compatible avec la technologie sans fil BLUETOOTH®

- Connectez un WALKMAN®, un smartphone ou une tablette à l'ampli-tuner via la fonction BLUETOOTH pour lire des contenus musicaux sur ces périphériques sans fil (page 30).
- Vous pouvez mettre cet ampli-tuner sous tension depuis un périphérique BLUETOOTH appairé même lorsque l'ampli-tuner est en mode de veille. Pour plus d'informations sur le fonctionnement, consultez le Guide d'aide.

Champs sonores sélectionnables par préférence

Vous pouvez sélectionner l'un des divers champs sonores en fonction des raccordements d'enceintes ou des sources d'entrée (2ch Stereo, Direct, etc.) (page 32).

Équipé d'une prise HDMI compatible Audio Return Channel (ARC)

Le son du téléviseur peut être sorti de l'ampli-tuner par l'utilisation d'un seul câble HDMI (page 18, 20).

Pièces et commandes

Panneau avant de l'ampli-tuner

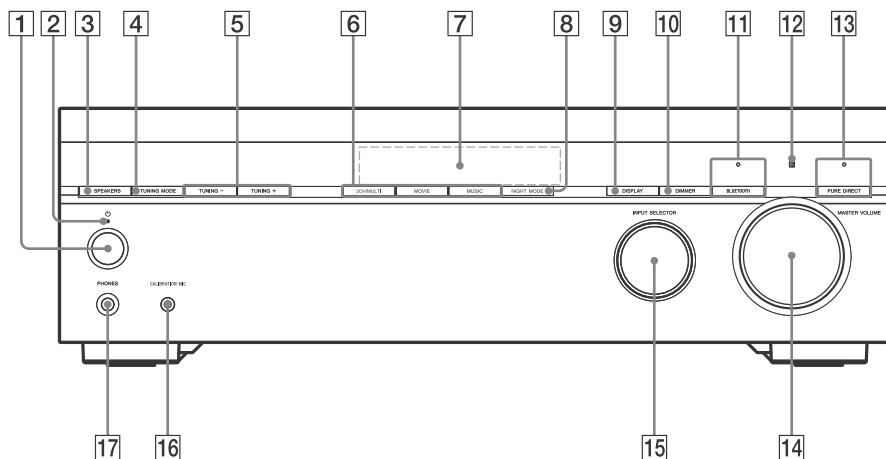

1 (alimentation)

Met l'ampli-tuner sous tension ou le règle en mode de veille.

2 Indicateur d'alimentation

- **Vert** : L'ampli-tuner est allumé.
- **Rouge** : L'ampli-tuner est en mode de veille et vous avez effectué un des réglages suivants :
 - « CTRL.HDMI » est réglé sur « CTRL ON ».
 - « BT STBY » est réglé sur « STBY ON ».*
 - « STBY.THRU » est réglé sur « ON » ou « AUTO ».
- **L'indicateur s'éteint** : L'ampli-tuner est en mode de veille et :
 - « CTRL.HDMI » est réglé sur « CTRL OFF ».
 - « BT STBY » est réglé sur « STBY OFF ».
 - « STBY.THRU » est réglé sur « OFF ».

* L'indicateur s'allume en rouge uniquement si un périphérique a été appairé avec l'ampli-tuner et si « BT POWER » est réglé sur « BT ON ». Si aucun périphérique n'est appairé avec l'ampli-tuner ou si « BT POWER » est réglé sur « BT OFF », l'indicateur s'éteint.

3 SPEAKERS

Active ou désactive le système d'enceintes.

- **« SPK ON »** : Le système d'enceintes est activé.
- **« OFF SPEAKERS »*** : Le système d'enceintes est désactivé.

* « OFF » et « SPEAKERS » apparaissent en alternance sur le panneau de l'afficheur.

Remarque

Aucun son n'est émis par les enceintes si vous sélectionnez « OFF SPEAKERS ». Assurez-vous de sélectionner « SPK ON ».

4 TUNING MODE

Sélectionne le mode de syntonisation automatique ou de syntonisation pré-réglée.

5 TUNING +/-

Balaie une station FM ou sélectionne des stations/chaînes pré-réglées.

6 2CH/MULTI, MOVIE, MUSIC (page 32)

7 Panneau de l'afficheur (page 9)

8 NIGHT MODE

Active la fonction Night Mode, qui vous permet de conserver un environnement similaire à un cinéma à des volumes bas.

Remarque

- La fonction Night Mode est inopérante dans les cas suivants :
 - [Pure Direct] est réglé sur [On].
 - Un casque est raccordé.
 - [Direct] est en cours d'utilisation et une entrée analogique est sélectionnée.
- L'ampli-tuner peut lire les signaux à une fréquence d'échantillonnage inférieure à la fréquence d'échantillonnage réelle des signaux d'entrée, selon le format audio.

9 DISPLAY

Affiche des informations sur le panneau de l'afficheur.

10 DIMMER

Règle la luminosité du panneau de l'afficheur.

11 BLUETOOTH

Commute l'entrée de l'ampli-tuner sur [BT] et connecte automatiquement le dernier périphérique connecté.

Règle l'ampli-tuner en mode d'appairage lorsqu'il n'y a aucune information d'appairage sur l'ampli-tuner.

Déconnecte le périphérique BLUETOOTH lorsque l'ampli-tuner est connecté à un périphérique BLUETOOTH.

Indicateur BLUETOOTH (page 30)

12 Capteur de télécommande

Capte les signaux de la télécommande.

13 PURE DIRECT

Active la fonction Pure Direct, qui vous permet de profiter d'un son d'une fidélité supérieure depuis toutes les entrées.

L'indicateur au-dessus de la bouton s'allume quand la fonction Pure Direct est activée.

Remarque

Lorsque la fonction Pure Direct est sélectionnée, [Calibration Type], [Night Mode], [Bass], [Treble], et « D. RANGE » sont inopérants.

14 MASTER VOLUME (page 29)

15 INPUT SELECTOR

Sélectionne le canal d'entrée raccordé au périphérique que vous voulez utiliser.

16 Prise CALIBRATION MIC (page 25)

17 Prise PHONES

Raccordez le casque ici.

Indicateurs sur le panneau de l'afficheur

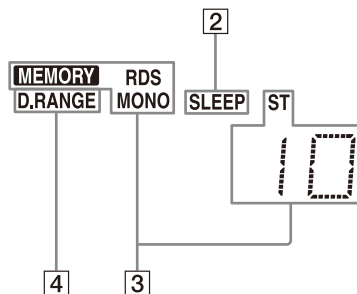
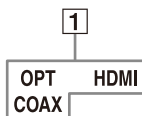

1 Indicateur d'entrée

S'allume pour indiquer l'entrée actuelle.

OPT

Les signaux numériques sont émis en entrée via la prise OPTICAL.

COAX

Les signaux numériques sont émis en entrée via la prise COAXIAL.

HDMI

Les signaux numériques sont émis en entrée via la prise HDMI sélectionnée.

2 SLEEP

S'allume lorsque la minuterie de mise en veille est activée.

3 Indicateur de syntonisation

S'allume lorsque l'ampli-tuner syntonise une station de radio.

MEMORY

Une fonction de mémoire, telle que la mémoire prééglée, etc., est activée.

RDS (Modèles européens et de la région Asie-Pacifique uniquement)

Syntonisé sur une station offrant des services RDS.

MONO

Emission monaurale

ST

Émission stéréo FM



Numéro de station prééglée (Ce numéro varie en fonction de la station prééglée sélectionnée.)

4 D.RANGE

S'allume lorsque la compression de la gamme dynamique est activée.

Panneau arrière de l'ampli-tuner

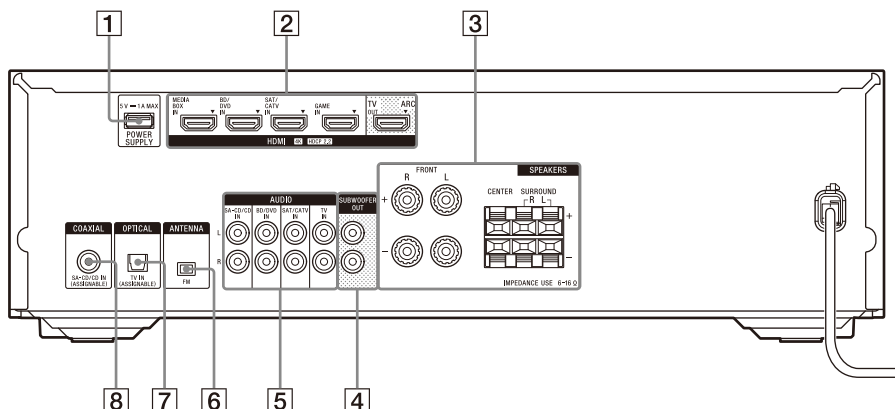

- 1** **Port POWER SUPPLY**
Pour l'alimentation électrique uniquement.
- 2** **Prises HDMI IN/OUT (page 17, 18, 19, 20, 21, 22)**
Toutes les prises HDMI IN/OUT de l'ampli-tuner prennent en charge HDCP 2.2. HDCP 2.2 est la nouvelle technologie de protection des contenus améliorée utilisée pour protéger les contenus tels que les films 4K.
- 3** **Bornes SPEAKERS (page 14, 15, 16)**
- 4** **Prises SUBWOOFER OUT (page 15, 16)**
- 5** **Prises AUDIO IN (page 21, 23)**
- 6** **Borne FM ANTENNA (page 24)**
- 7** **Prise OPTICAL IN (page 19, 21)**
- 8** **Prise COAXIAL IN (page 23)**

Télécommande

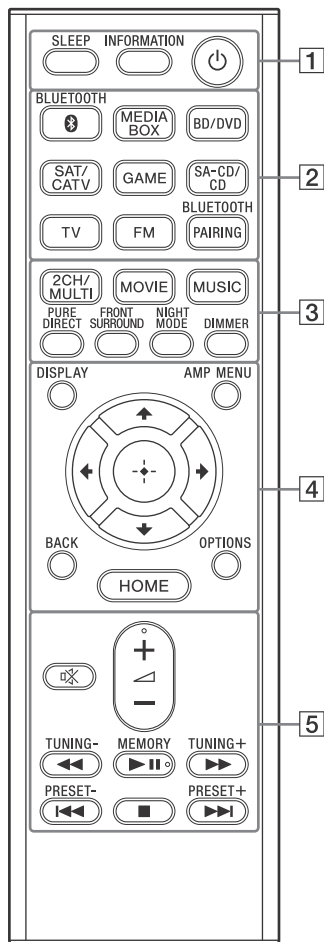

1 (alimentation) (page 25)

Met l'ampli-tuner sous tension ou le règle en mode de veille.

INFORMATION

Affiche des informations telles que le format audio, etc. sur l'écran du téléviseur.

SLEEP

Règle l'ampli-tuner pour qu'il s'éteigne automatiquement à une heure spécifiée.

2 Boutons d'entrée

BLUETOOTH, MEDIA BOX, BD/DVD, SAT/CATV, GAME, SA-CD/CD, TV, FM

Sélectionne le canal d'entrée raccordé au périphérique que vous voulez utiliser. Lorsque vous appuyez sur l'une des boutons d'entrée, l'ampli-tuner s'allume.

Remarque

Lorsque vous appuyez sur BLUETOOTH, l'ampli-tuner n'est mis sous tension que si « BT POWER » est réglé sur « BT ON » dans le menu « <BT> ».

BLUETOOTH PAIRING (page 30)

Commute l'entrée de l'ampli-tuner sur [BT] et règle l'ampli-tuner sur le mode d'appairage.

3 2CH/MULTI, MOVIE, MUSIC (page 32)

Sélectionne un champ sonore.

PURE DIRECT

Active la fonction Pure Direct, qui vous permet de profiter d'un son d'une fidélité supérieure depuis toutes les entrées.

Remarque

Lorsque la fonction Pure Direct est sélectionnée, [Calibration Type], [Night Mode], [Bass], [Treble], et « D. RANGE » sont inopérants.

FRONT SURROUND

Active la fonction Front Surround qui vous permet de profiter d'un son surround digne d'une salle de cinéma avec seulement deux enceintes avant.

NIGHT MODE

Active la fonction Night Mode, qui vous permet de conserver un environnement similaire à un cinéma à des volumes bas.

Remarque

- La fonction Night Mode est inopérante dans les cas suivants :
 - [Pure Direct] est réglé sur [On].
 - Un casque est raccordé.
 - [Direct] est en cours d'utilisation et une entrée analogique est sélectionnée.

- L'ampli-tuner peut lire les signaux à une fréquence d'échantillonnage inférieure à la fréquence d'échantillonnage réelle des signaux d'entrée, selon le format audio.

DIMMER

Règle la luminosité du panneau de l'afficheur.

4 DISPLAY

Affiche des informations sur le panneau de l'afficheur.

AMP MENU

Affiche le menu d'utilisation de l'ampli-tuner sur le panneau de l'afficheur.

⊕ (entrée), ↗/↘/↙/↘

Appuyez sur ↗, ↘, ↙, ↘ pour sélectionner les options de menu. Appuyez ensuite sur ⊕ pour valider la sélection.

BACK

Revient au menu précédent ou quitte un menu ou le guide à l'écran qui affiché sur l'écran du téléviseur.

OPTIONS (page 36)

Affiche le menu des options sur l'écran du téléviseur.

HOME (page 36)

Affiche le menu d'accueil sur l'écran du téléviseur.

5 ◀ (volume) +*/-

Règle le niveau de volume de toutes les enceintes simultanément.

🔇 (coupure du son)

Coupe temporairement le son. Appuyez de nouveau sur cette bouton pour rétablir le son.

◀◀/▶▶ (retour rapide/avance rapide), ▶▶ (lecture/pause)*,

◀◀/▶▶ (précédent/suivant),

■ (arrêt) (page 31)

TUNING +/-

Balaie une station FM.

MEMORY*

Mémorise une station que vous recevez en tant que station préregistrée.

PRESET +/-

Sélectionne des stations ou des canaux préregistrés.

* Les boutons ◀ +, ▶▶ et MEMORY sont dotés de points tactiles. Utilisez les points tactiles comme repères lorsque vous utilisez l'ampli-tuner.

Remarque

- L'explication ci-dessus est fournie à titre d'exemple.
- Selon le modèle de votre périphérique raccordé, il est possible que certaines fonctions expliquées dans cette section ne fonctionnent pas avec la télécommande fournie.

Insertion des piles dans la télécommande

Insérez deux piles R03 (format AAA) (fournies) dans la télécommande. Assurez-vous que les pôles + et - sont correctement positionnés lors de l'installation des piles.

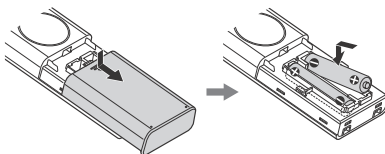

Remarque

- Ne laissez pas la télécommande dans un endroit très chaud ou très humide.
- N'utilisez pas une pile neuve avec une pile usagée.
- Ne mélangez pas les piles au manganèse avec d'autres types de piles.
- Nous vous recommandons d'utiliser des piles au manganèse format AAA.
- N'exposez pas le capteur de télécommande sur le panneau avant de l'ampli-tuner aux rayons directs du soleil ou à des éclairages. Ceci pourrait provoquer un dysfonctionnement.
- Si vous prévoyez de ne pas utiliser la télécommande pendant un certain temps, retirez les piles pour éviter qu'elles ne coulent et ne provoquent des dommages ou une corrosion.
- Lorsque l'ampli-tuner ne répond plus à la télécommande, remplacez les deux piles par des neuves.

1 : Choix du système d'enceintes

Choisissez le système d'enceintes que vous souhaitez configurer en fonction du nombre d'enceintes et de caissons de graves que vous utilisez. L'illustration et le tableau ci-dessous indiquent les types d'enceintes qui peuvent être raccordées à l'ampli-tuner et les positions générales pour le placement des enceintes.

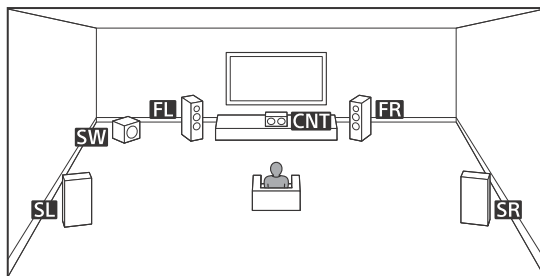

Abréviations utilisées dans les illustrations	Type d'enceintes	Fonction de chaque enceinte
FL	Enceinte avant gauche	Émet les sons à partir des canaux avant gauche/droit.
FR	Enceinte avant droite	
CNT	Enceinte centrale	Émet les sons vocaux à partir du canal central.
SL	Enceinte surround gauche	Émet les sons à partir des canaux surround gauche/droit.
SR	Enceinte surround droite	
SW	Caisson de graves	Émet les sons du canal LFE (Effet de basse fréquence) et renforce les graves d'autres canaux.

Conseil

Étant donné que le caisson de graves (SW) n'émet pas de signaux très directionnels, vous pouvez le placer là où vous voulez.

Systèmes d'enceintes décrits dans ce manuel

Ce manuel décrit l'installation, le raccordement et les procédures de réglages à l'aide des systèmes d'enceintes typiques indiqués dans le tableau ci-dessous à titre d'exemples. Pour en savoir plus sur tous les systèmes d'enceintes pris en charge par cet ampli-tuner, reportez-vous à la section « Sélection de la configuration d'enceintes » (page 37).

Système d'enceintes	Pour le réglage/le raccordement des enceintes, reportez-vous à la page	Configuration d'enceintes (« PATTERN »)
A 5.1 canaux	15	« 5.1 »
B 2.1 canaux	16	« 2.1 »

2 : Réglage/Raccordement des enceintes

Configurez les enceintes et les caissons de graves dans une pièce en les disposant selon vos préférences pour votre système d'enceintes et raccordez-les à l'ampli-tuner. Les schémas de configurations d'enceintes des pages 15 et 16 sont des exemples de configurations idéales. Vous n'avez pas d'obligation à configurer les enceintes et caissons de graves exactement comme dans les exemples de configuration. Ajustez la configuration d'enceintes afin qu'elle soit adaptée au mieux à l'environnement de votre pièce.

Remarque

- Raccordez les enceintes avec une impédance nominale de 6 ohms à 16 ohms.
- Veillez à débrancher le cordon d'alimentation secteur avant de raccorder les cordons.
- Avant de raccorder le cordon d'alimentation secteur, vérifiez que les fils métalliques des câbles d'enceinte ne se touchent pas les uns les autres entre les bornes SPEAKERS ou sur le panneau arrière de l'ampli-tuner. Si les fils se touchent, des dommages peuvent survenir dans le circuit de l'amplificateur.
- Si vous raccordez un caisson de graves comportant une fonction de mise en veille automatique, désactivez cette fonction pour regarder des films. Si la fonction de mise en veille automatique est activée, le caisson de graves est automatiquement mis en veille selon le niveau du signal d'entrée, puis le son risque d'être coupé.

Conseil

Si vous avez un caisson de graves, raccordez-le à l'une ou l'autre des prises SUBWOOFER OUT. Si vous avez deux caissons de graves, vous pouvez les raccorder aux deux prises SUBWOOFER OUT.

Comment raccorder les câbles d'enceinte

Raccordez les câbles d'enceinte en faisant correspondre les polarités + (rouge)/- (noir) de l'ampli-tuner avec celles des enceintes, comme illustré ci-dessous. Dénudez la gaine sur 10 mm (13/32 po) à chaque extrémité des câbles d'enceinte, puis torsadez étroitement les brins des fils d'enceinte. Insérez les extrémités torsadées des câbles dans les bornes.

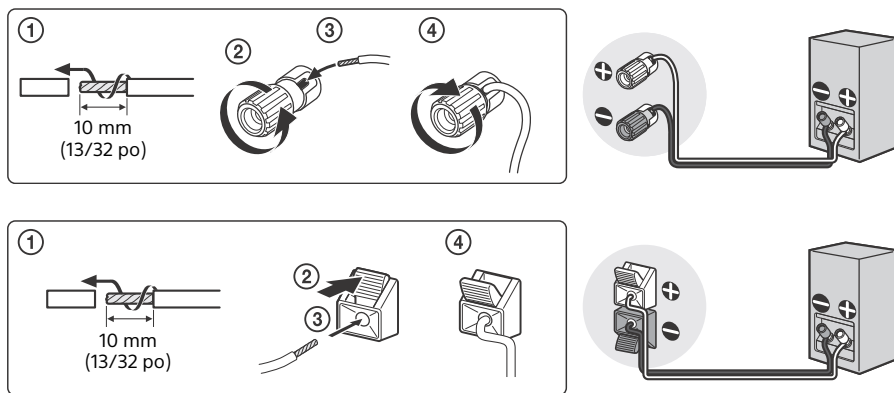

Remarque

- Veillez à ne pas retirer trop de gaine des câbles d'enceinte afin d'éviter que les fils des câbles d'enceinte ne se touchent entre eux.
- Un mauvais raccordement peut endommager l'ampli-tuner.

A Système d'enceintes 5.1 canaux

Pour tirer pleinement parti du son surround cinéma multicanal, vous avez besoin de cinq enceintes (deux enceintes avant, une enceinte centrale et deux enceintes surround), ainsi qu'un caisson de graves.

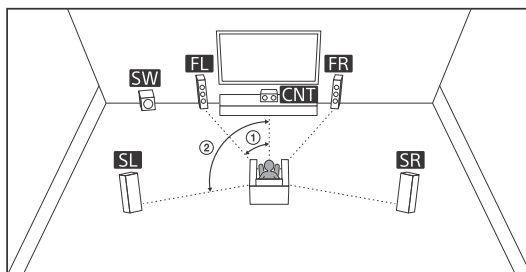

① 30°

② 100° à 120°

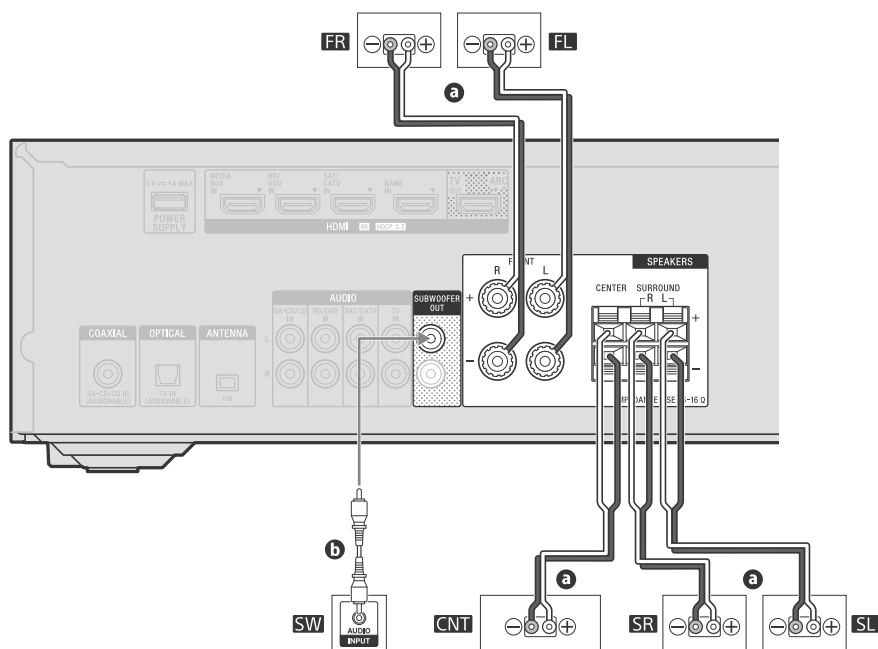

a Câble d'enceinte (non fourni)

b Câble audio mono (non fourni)

B Système d'enceintes 2.1 canaux

Si vous sélectionnez [Front Surround] pour le réglage du champ sonore, vous pouvez profiter d'effets surround équivalents à ceux d'un système d'enceintes 5.1 canaux en utilisant uniquement deux enceintes avant.

Placez les enceintes comme illustré ci-dessous et modifiez l'orientation des enceintes avant petit à petit pour trouver celle qui fournit le meilleur effet surround.

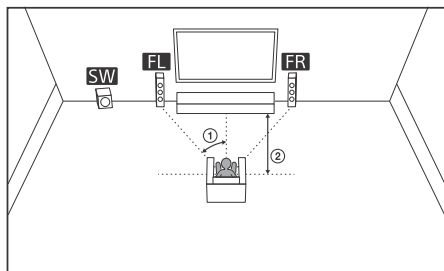

① 30°

② 1,5 m à 3 m

Placez le haut-parleur d'aigus de l'enceinte avant à la même hauteur que vos oreilles.

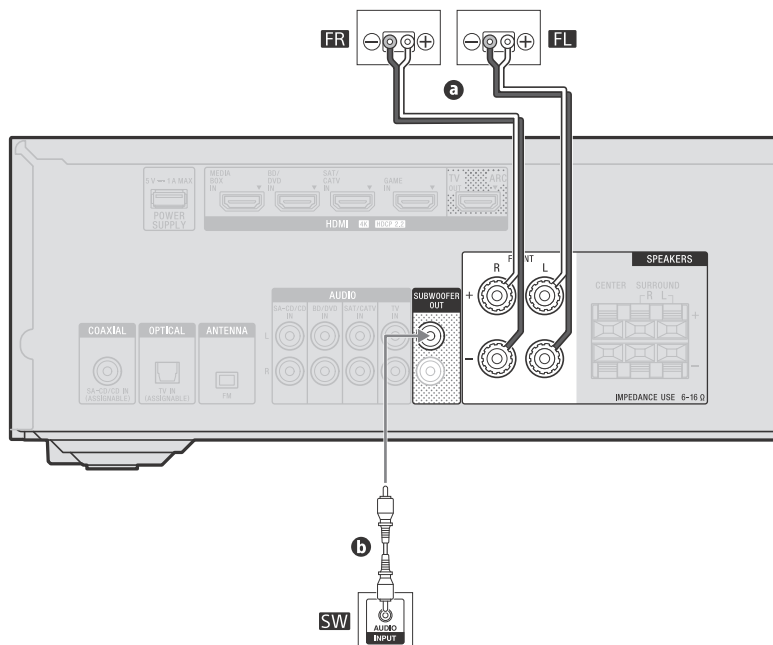
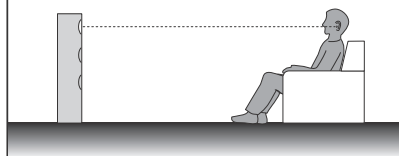

a Câble d'enceinte (non fourni)

b Câble audio mono (non fourni)

3 : Raccordement d'un téléviseur

Remarque

Veillez à effectuer les raccordements des câbles avant de raccorder le cordon d'alimentation secteur.

Raccordez un téléviseur à la prise HDMI TV OUT. Vous pouvez régler cet ampli-tuner à partir du menu ou en suivant les instructions affichées sur l'écran du téléviseur.

Lorsque vous raccordez un téléviseur, vous pouvez regarder une vidéo et écouter l'entrée du son émis par le périphérique raccordé à l'ampli-tuner sur le téléviseur. Vous pouvez également écouter le son émis par le téléviseur depuis les enceintes par l'intermédiaire de l'ampli-tuner.

À propos des fonctions HDMI

- Sony vous recommande d'utiliser un câble HDMI fabriqué par Sony ou autre câble homologué HDMI. Veillez à utiliser un câble HDMI haute vitesse avec Ethernet. Pour les signaux vidéo nécessitant un haut débit tels que 4K/60p 4:4:4, 4:2:2 et 4K/60p 4:2:0 10 bits etc., assurez-vous d'utiliser un câble HDMI haute vitesse haut de gamme avec Ethernet, qui prend en charge les débits jusqu'à 18 Gbits/s.
- Lorsque vous utilisez des formats vidéo haut débit, tels que 4K/60p 4:4:4, 4:2:2 et 4K/60p 4:2:0 10 bits, veillez à régler le format de signal HDMI. Pour plus d'informations, reportez-vous à « Réglage du format de signal HDMI » (page 28).
- L'usage d'un câble de conversion HDMI-DVI n'est pas conseillé. Si vous raccordez un câble de conversion HDMI-DVI à un appareil DVI-D, il est possible que le son et/ou l'image ne soient pas diffusés. Raccordez d'autres câbles audio ou d'autres câbles de raccordement numériques, puis réglez les prises d'entrée si le son n'est pas diffusé correctement.
- Toutes les prises HDMI de l'ampli-tuner prennent en charge les espaces de couleur étendus ITU-R BT.2020, le Deep Color (Deep Colour), ainsi que la diffusion de contenus HDR (High Dynamic Range).
- La prise HDMI TV OUT prend en charge la fonction Audio Return Channel (ARC).
- L'espace de couleur BT.2020 est une nouvelle norme de couleur plus étendue qui est définie pour les systèmes de téléviseur ultra-haute définition.
- HDR est un nouveau format vidéo qui peut afficher une plus grande variété de niveaux de luminosité.
- Pour plus d'informations sur les formats vidéo pris en charge, consultez le Guide d'aide.

Protection par copyright concernant les prises HDMI

- Toutes les prises HDMI de l'ampli-tuner prennent en charge la résolution 4K et HDCP 2.2 (High-bandwidth Digital Content Protection System version 2.2). HDCP 2.2 est la nouvelle technologie de protection des contenus améliorée utilisée pour protéger les contenus tels que les films 4K.
- Pour regarder du contenu HDCP 2.2 tel que du contenu 4K, raccordez les prises HDMI aux prises prenant en charge HDCP 2.2 sur le téléviseur et le périphérique audiovisuel. Pour savoir si le téléviseur et le périphérique audiovisuel sont équipés d'une prise HDMI compatible avec HDCP 2.2, reportez-vous au mode d'emploi du périphérique raccordé.

Raccordement du câble audio

- Lorsque vous raccordez un câble audio numérique optique, insérez les fiches bien droites jusqu'au déclic de mise en place.
- Ne pliez pas ou ne nouez pas les câbles audio numériques optiques.
- Toutes les prises audio numériques sont compatibles avec les fréquences d'échantillonnage 32 kHz, 44,1 kHz, 48 kHz et 96 kHz.
- Lors du raccordement d'un téléviseur à l'ampli-tuner via les prises TV IN de l'ampli-tuner, réglez la prise de sortie du son du téléviseur sur « Fixed » si celle-ci peut basculer entre « Fixed » ou « Variable ».

Raccordement d'un téléviseur 4K

Si une prise HDMI sur le téléviseur 4K est compatible avec la fonction Audio Return Channel (ARC) et HDCP 2.2

Audio Return Channel (ARC) est une fonction qui envoie le son numérique du téléviseur aux périphériques audiovisuels par l'intermédiaire d'un câble HDMI.

Si « ARC » est indiqué pour la prise d'entrée HDMI du téléviseur, ce téléviseur est compatible avec la fonction Audio Return Channel (ARC). Avec un simple raccordement par câble HDMI entre l'ampli-tuner et la prise d'entrée HDMI du téléviseur compatible avec la fonction Audio Return Channel (ARC), vous pouvez écouter l'audio du téléviseur depuis les enceintes raccordées à l'ampli-tuner.

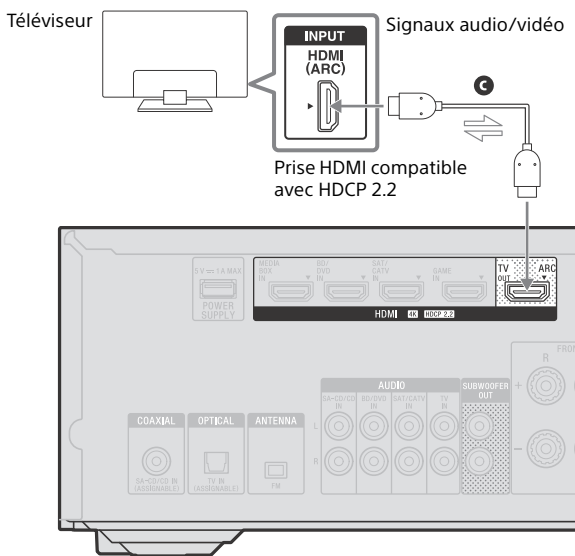

Ⓒ Câble HDMI (non fourni)

Remarque

- Pour ce raccordement, vous devez activer la fonction Commande pour HDMI. Appuyez sur AMP MENU, et appuyez ensuite sur \uparrow/\downarrow et \leftarrow pour sélectionner « <HDMI> » – « CTRL.HDMI » – « CTRL ON ».
- Vous devez également activer la fonction Commande pour HDMI de votre téléviseur. Pour plus d'informations, reportez-vous au mode d'emploi du téléviseur.

Si la prise HDMI compatible Audio Return Channel (ARC) sur le téléviseur 4K n'est pas compatible avec HDCP 2.2

Les droits d'auteurs du contenu 4K sont protégés par HDCP 2.2. Pour profiter du contenu 4K, raccordez la prise HDMI de l'ampli-tuner à la prise HDMI compatible avec HDCP 2.2 du téléviseur à l'aide d'un câble HDMI.

Dans ce cas, le son du téléviseur ne peut pas être envoyé à l'ampli-tuner à l'aide de la fonction Audio Return Channel (ARC) du téléviseur. Raccordez la prise de sortie optique du téléviseur et la prise OPTICAL TV IN de l'ampli-tuner à l'aide d'un câble audio numérique optique.

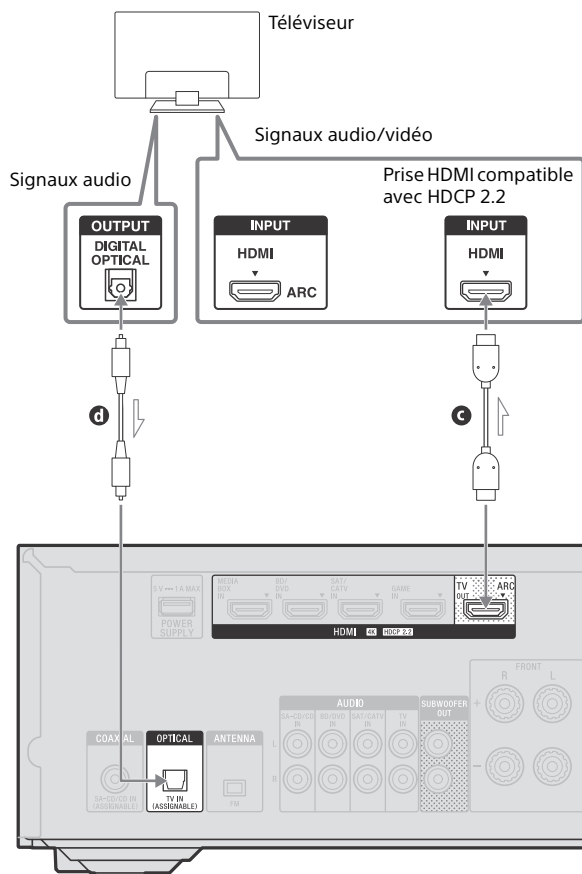

- Ⓒ Câble HDMI (non fourni)
- Ⓓ Câble audio numérique optique (non fourni)

Raccordement à un téléviseur non compatible 4K

Si une prise HDMI du téléviseur est compatible avec Audio Return Channel (ARC)

Audio Return Channel (ARC) est une fonction qui envoie le son numérique du téléviseur aux périphériques audiovisuels par l'intermédiaire d'un câble HDMI.

Si « ARC » est indiqué pour la prise d'entrée HDMI du téléviseur, ce téléviseur est compatible avec la fonction Audio Return Channel (ARC). Avec un simple raccordement par câble HDMI entre l'ampli-tuner et la prise d'entrée HDMI du téléviseur compatible avec la fonction Audio Return Channel (ARC), vous pouvez écouter l'audio du téléviseur depuis les enceintes raccordées à l'ampli-tuner.

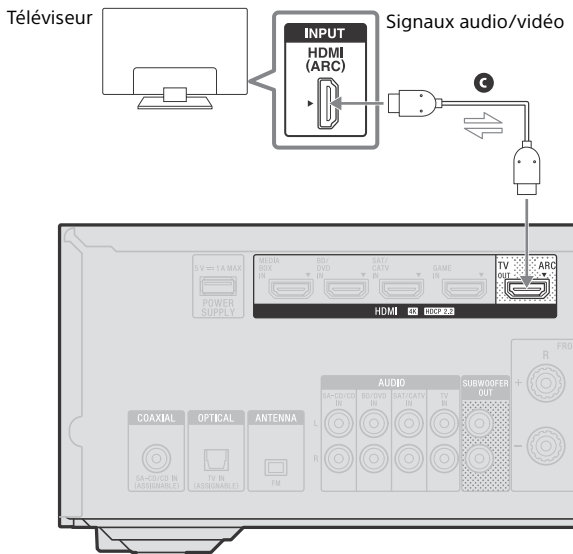

ⓐ Câble HDMI (non fourni)

Remarque

- Pour ce raccordement, vous devez activer la fonction Commande pour HDMI. Appuyez sur AMP MENU, et appuyez ensuite sur \uparrow/\downarrow et \oplus pour sélectionner « <HDMI> » – « CTRL.HDMI » – « CTRL ON ».
- Vous devez également activer la fonction Commande pour HDMI de votre téléviseur. Pour plus d'informations, reportez-vous au mode d'emploi du téléviseur.

Conseil

Si la prise HDMI compatible avec Audio Return Channel (ARC) du téléviseur est déjà raccordée à un autre périphérique, débranchez le périphérique et raccordez l'ampli-tuner.

Si une prise HDMI du téléviseur n'est pas compatible avec Audio Return Channel (ARC)

Audio Return Channel (ARC) est une fonction qui envoie le son numérique du téléviseur aux périphériques audiovisuels par l'intermédiaire d'un câble HDMI.

Si « ARC » n'est pas indiqué pour la prise d'entrée HDMI du téléviseur, ce téléviseur n'est pas compatible avec la fonction Audio Return Channel (ARC).

Pour sortir les signaux audio et vidéo de l'ampli-tuner vers le téléviseur, raccordez l'ampli-tuner et le téléviseur à l'aide d'un câble HDMI **c**.

Pour sortir les signaux audio du téléviseur vers l'ampli-tuner, raccordez l'ampli-tuner et le téléviseur à l'aide d'un câble audio numérique optique **d** ou un câble audio stéréo **e**.

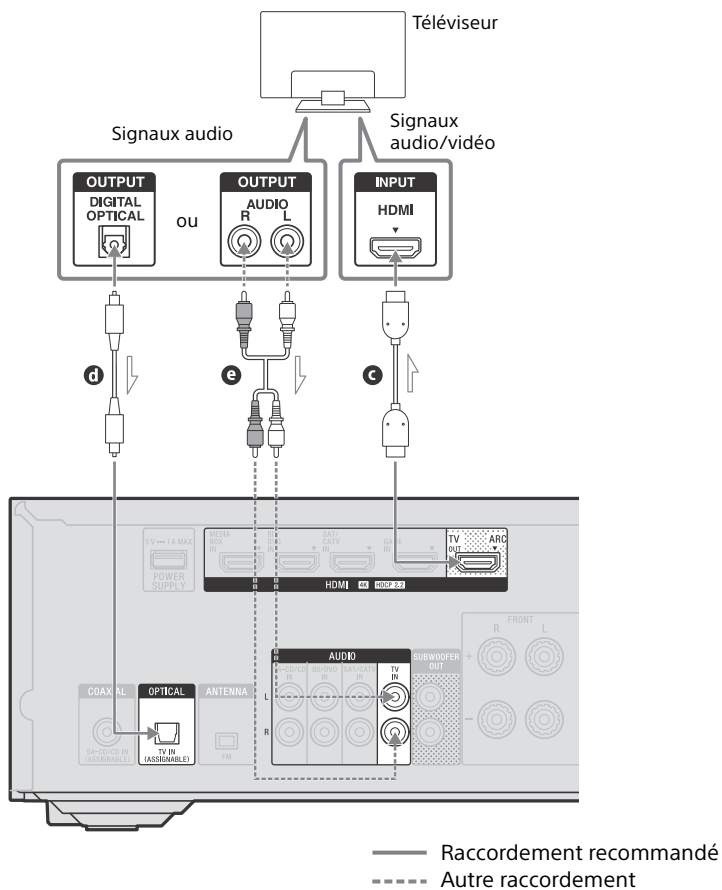

- c** Câble HDMI (non fourni)
- d** Câble audio numérique optique (non fourni)
- e** Câble audio stéréo (non fourni)

4 : Raccordement de périphériques audiovisuels

Pour les remarques concernant le branchement des périphériques audiovisuels aux prises HDMI de l'ampli-tuner, reportez-vous à la section « À propos des fonctions HDMI » (page 17).

Raccordement d'appareils dotés de prises HDMI

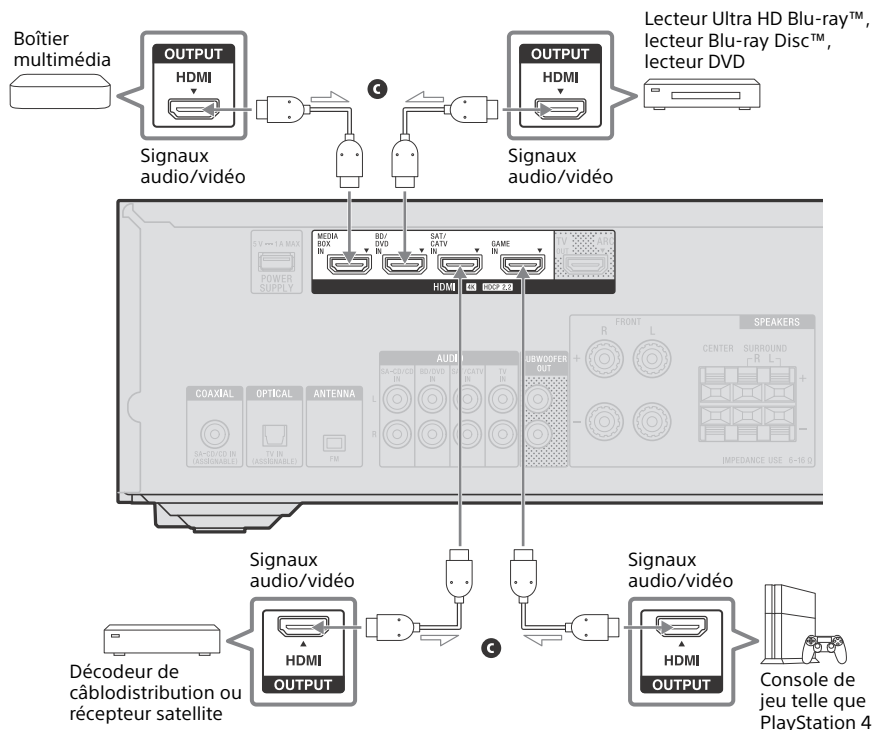

c Câble HDMI (non fourni)

Conseil

- Ce raccordement est un exemple. Vous pouvez raccorder chaque périphérique HDMI à n'importe quelle prises HDMI IN.
- La qualité d'image dépend du type de prise utilisée pour le raccordement. Si vos périphériques sont dotés de prises HDMI, nous vous recommandons de les raccorder via HDMI.

Raccordement de périphériques à l'aide de prises audio analogiques et d'une prise audio numérique coaxiale

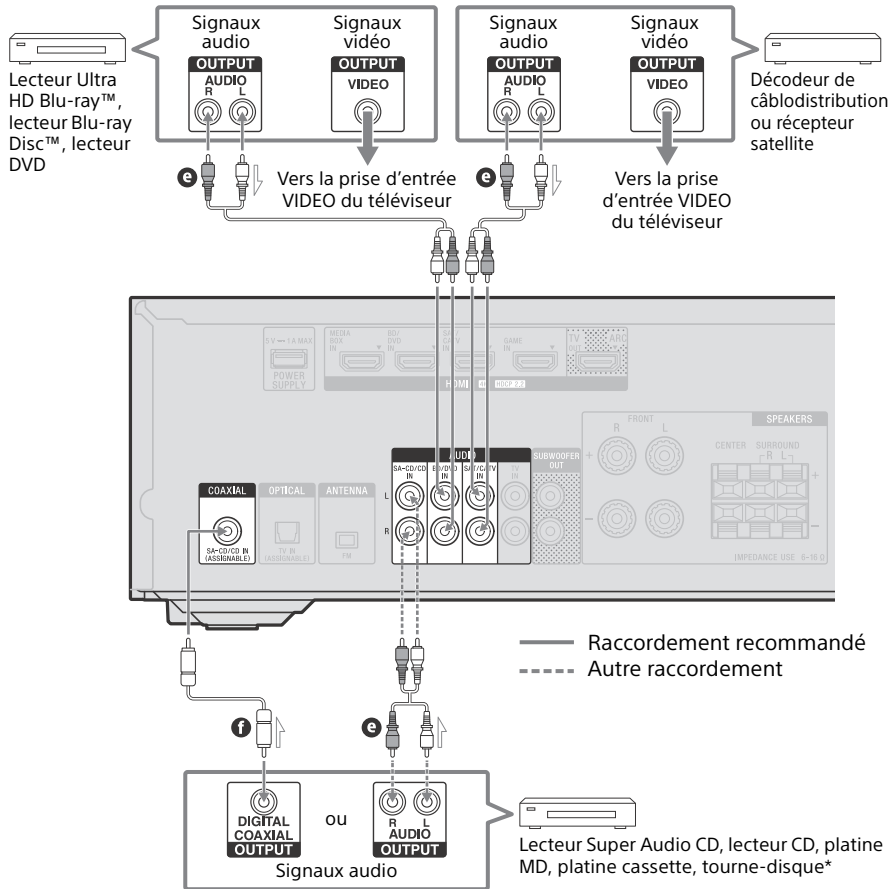

- e** Câble audio stéréo (non fourni)
- f** Câble audio numérique coaxial (non fourni)

* Pour raccorder un tourne-disque ne disposant uniquement d'une prise de sortie PHONO, vous devez raccorder un égaliseur phono (non fourni) entre le tourne-disque et cet ampli-tuner.

Remarque

Pour écouter les sons d'un périphérique raccordé aux prises AUDIO IN, ne raccordez aucun périphérique aux prises HDMI IN, COAXIAL IN et OPTICAL IN, qui sont étiquetées avec le même nom de périphérique (tels que SA-CD/CD, BD/DVD, SAT/CATV et TV).

Conseil

- Vous pouvez raccorder des périphériques autres que ceux indiqués ci-dessus aux prises AUDIO IN.
- Vous pouvez renommer chaque entrée de façon à l'afficher sur le panneau de l'afficheur de l'ampli-tuner. Pour plus d'informations, veuillez vous reporter à « Modification du nom de chacune des entrées (Name) » dans le Guide d'aide.

5 : Raccordement de l'antenne FM

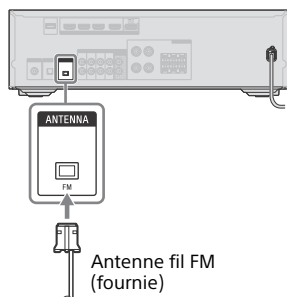

Remarque

- Déployez complètement l'antenne fil FM.
- Après avoir raccordé l'antenne fil FM, maintenez-la aussi horizontale que possible.

6 : Mise sous tension de l'ampli-tuner et exécution de la fonction Easy Setup

Mettez l'ampli-tuner et un téléviseur sous tension pour lancer les réglages initiaux conformément aux instructions de l'écran Easy Setup qui s'affiche sur le téléviseur.

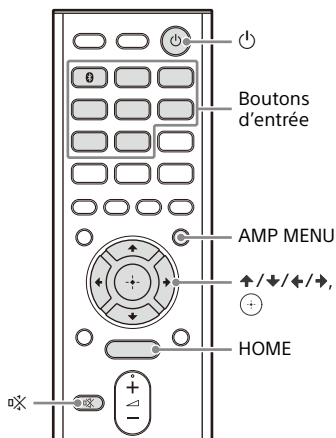

1. Affichage de l'écran Easy Setup sur l'écran du téléviseur

- 1 Raccordez le cordon d'alimentation secteur à une prise murale.

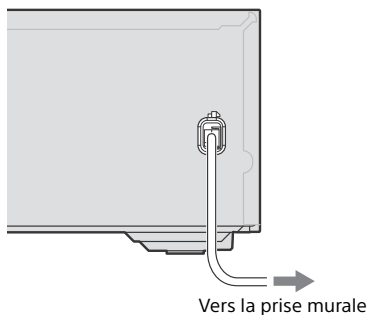

2 Allumez le téléviseur, puis changez l'entrée du téléviseur pour choisir celle à laquelle l'ampli-tuner est raccordé.

3 Appuyez sur  (alimentation) pour mettre l'ampli-tuner sous tension.

L'écran Easy Setup s'affiche sur le téléviseur.

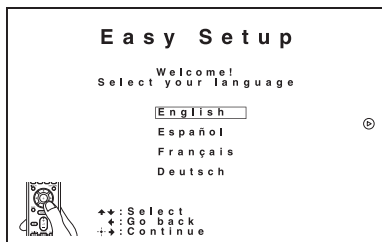

Remarque

Vous ne pouvez pas exécuter la fonction Easy Setup sans avoir raccordé un téléviseur à l'ampli-tuner.

Conseil



- Lorsque vous allumez l'ampli-tuner ou après initialisation de l'ampli-tuner, l'écran Easy Setup apparaît également sur le téléviseur.
- Pour éteindre l'ampli-tuner, appuyez à nouveau sur .

Pour afficher l'écran Easy Setup manuellement

1 Appuyez sur HOME.



Le menu d'accueil s'affiche sur l'écran du téléviseur (page 36).



2 Appuyez sur / pour sélectionner [Easy Setup], et appuyez ensuite sur .

2. Sélectionner la langue

Vous pouvez sélectionner la langue des messages affichés à l'écran.

Appuyez sur / pour sélectionner votre langue et appuyez ensuite sur .

3. Exécution de la fonction Auto-calibration

La fonction Auto-calibration vous permet de :

- Vérifiez le raccordement entre chaque enceinte et l'ampli-tuner.
- Réglez le niveau des enceintes.
- Mesurez la distance entre chaque enceinte et votre position d'écoute.*
- Mesurez la taille des enceintes.*
- Mesurez les caractéristiques de fréquence (Égaliseur).*

* Le résultat des mesures n'est pas utilisé si [Direct] est sélectionné pour le réglage du champ sonore et si une entrée analogique est sélectionnée.

Remarque

- Les enceintes émettent un son très fort pendant la mesure et le volume ne peut pas être réglé. Tenez compte de vos voisins et des enfants qui sont éventuellement présents.
- Si la fonction de coupure du son a été activée avant que vous exécutiez la fonction Auto-calibration, elle est désactivée automatiquement.
- Il peut s'avérer impossible de prendre les mesures correctes ou d'effectuer l'auto-calibration si des enceintes spéciales, telles que des dipôles, sont utilisées.
- Selon les caractéristiques du caisson de graves que vous utilisez, la valeur de la distance d'installation peut être différente de la position réelle.

Avant d'exécuter l'auto-calibration

Vérifiez les éléments suivants :

- Débranchez le casque.
- Pour garantir l'exactitude des mesures, assurez-vous que l'environnement est calme et silencieux.
- Assurez-vous que le système d'enceintes n'est pas réglée sur « OFF SPEAKERS ». Appuyez plusieurs fois sur SPEAKERS sur l'ampli-tuner pour sélectionner « SPK ON » (page 7).

1 Raccordez le microphone de calibrage fourni à la prise CALIBRATION MIC. Ensuite, placez le microphone de calibrage au niveau de votre position d'écoute.

Assurez-vous de régler le microphone de calibrage à la même hauteur que vos oreilles.

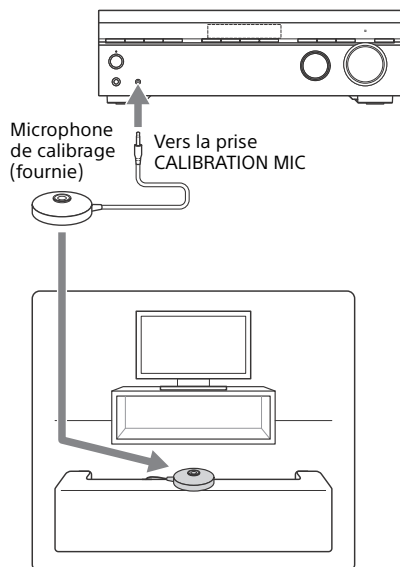

Remarque

- Insérez complètement la fiche du microphone de calibrage dans la prise CALIBRATION MIC. Si le microphone de calibrage n'est pas raccordé correctement, les mesures peuvent ne pas être correctement effectuées.
- Éliminez les obstacles entre le microphone de calibrage et les enceintes.

2 Lorsqu'un caisson de graves est raccordé, allumez ce dernier et augmentez le volume.

Ajustez et réglez le caisson de graves comme suit :

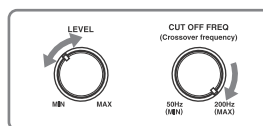

- Tournez LEVEL jusqu'à parvenir juste avant le point du milieu.
- Si vous raccordez un caisson de graves doté d'une fonction de fréquence de recouvrement, réglez la valeur au maximum.
- Si vous raccordez un caisson de graves doté d'une fonction de mise en veille automatique, désactivez cette fonction (désactivée).

Pour plus d'informations, reportez-vous au mode d'emploi du caisson de graves.

3 Démarrez la fonction Auto-calibration.





4 Appuyez sur ↑/↓ pour sélectionner [Start], et appuyez ensuite sur Ⓢ.

5 Assurez-vous que le microphone de calibrage est raccordé à l'ampli-tuner, et appuyez ensuite sur .

6 Confirmez the instructions à l'écran, et appuyez ensuite sur .

La mesure commence dans les 5 secondes.

Le processus de mesure dure environ 30 secondes. Un signal de test est émis par chaque enceinte dans l'ordre. À la fin du processus de mesure, un bip sonore retentit et l'écran change.

7 Lorsque la mesure est effectuée avec succès, appuyez sur  pour sélectionner [Save&Exit], et appuyez ensuite sur .

Les résultats de la mesure sont sauvegardés et le processus de réglage est terminé.

Si la mesure échoue, les codes d'erreur ou les messages d'avertissement (page 46) s'affichent. Confirmez le message, effectuez les ajustements nécessaires, et sélectionnez ensuite [Retry] pour exécuter à nouveau la fonction Auto-calibration.

Pour quitter le processus de réglage sans enregistrer les résultats des mesures, sélectionnez [Exit].

8 La fonction Auto-calibration est terminée.



Débranchez le microphone de calibrage et appuyez ensuite sur  pour quitter la fonction Auto-calibration.

Conseil

La technologie Auto-calibration (D.C.A.C.) permet d'obtenir un son correct et équilibré dans la pièce. Vous pouvez également ajuster les niveaux d'enceinte manuellement, selon vos préférences, à l'aide de « T. TONE » dans le menu « <LEVEL> ». Pour plus d'informations sur le signal de test, consultez le Guide d'aide.

Pour annuler la fonction Auto-calibration

La fonction Auto-calibration est désactivée lorsque vous effectuez les opérations suivantes pendant la mesure :

- Appuyez sur  (alimentation).
- Appuyez sur les boutons d'entrée de la télécommande ou tournez INPUT SELECTOR sur l'ampli-tuner.
- Appuyez sur HOME, AMP MENU ou  (coupure du son) sur la télécommande.
- Appuyez sur SPEAKERS sur l'ampli-tuner.
- Changez le niveau du volume.
- Raccordez le casque.

7 : Réglage pour HDMI

Effectuez ce réglage lorsque l'ampli-tuner est raccordé à un téléviseur ou à des périphériques audiovisuels à l'aide d'un câble HDMI.

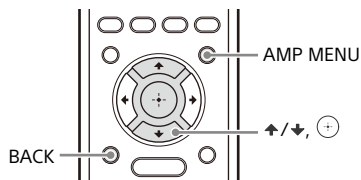

Activation de la fonction Audio Return Channel (ARC)

Si l'ampli-tuner est raccordé à une prise d'entrée HDMI du téléviseur compatible avec la fonction Audio Return Channel (ARC) (page 18, 20), active la fonction Commande pour HDMI.

Appuyez sur AMP MENU, et appuyez ensuite sur \uparrow/\downarrow et \oplus pour sélectionner « <HDMI> » – « CTRL.HDMI » – « CTRL ON ».

La fonction Audio Return Channel (ARC) sera activée lorsque le son du téléviseur sera sorti vers l'ampli-tuner.

Remarque

Veillez à activer la fonction Commande pour HDMI de votre téléviseur. Pour plus d'informations, reportez-vous au mode d'emploi du téléviseur.

Conseil

- Pour revenir au menu précédent, appuyez sur BACK.
- Pour quitter le menu, appuyez sur AMP MENU.

Réglage du format de signal HDMI

Sélectionnez le réglage approprié pour le téléviseur et les périphériques audiovisuels raccordés.

- 1 Appuyez sur AMP MENU, et appuyez ensuite sur \uparrow/\downarrow et \oplus pour sélectionner « <HDMI> » – « SIG. FMT. ».**
- 2 Appuyez sur \uparrow/\downarrow pour sélectionner l'entrée de votre choix et appuyez ensuite sur \oplus .**
- 3 Appuyez sur \uparrow/\downarrow pour sélectionner le réglage adapté au format du signal vidéo du téléviseur et/ou périphérique audiovisuel raccordé et appuyez ensuite sur \oplus .**

« STANDARD » : Sélectionnez cette option lorsque vous n'utilisez pas le format vidéo haut débit.

« ENHANCED » : Sélectionnez cette option lorsque vous utilisez des formats vidéo haut débit, tels que 4K/60p 4:4:4, 4:2:2 et 4K/60p 4:2:0 10 bits.

Pour plus d'informations sur le format vidéo, consultez le Guide d'aide.

Remarque

- Selon le téléviseur ou le périphérique vidéo, il est possible que les contenus 4K et/ou 3D ne s'affichent pas.
- Pour plus d'informations sur le périphérique raccordé, reportez-vous au mode d'emploi du périphérique.
- Si votre téléviseur a un menu similaire pour le format vidéo haut débit, vérifiez le réglage dans le menu du téléviseur lorsque vous sélectionnez « ENHANCED » sur cet ampli-tuner. Pour plus d'informations sur le réglage du menu du téléviseur, reportez-vous au mode d'emploi du téléviseur.

Lecture de son et d'images sur un téléviseur et/ou des périphériques audiovisuels connectés

Vous pouvez raccorder des périphériques audiovisuels à l'ampli-tuner pour profiter d'une grande variété de contenus tels que des films et de l'audio.

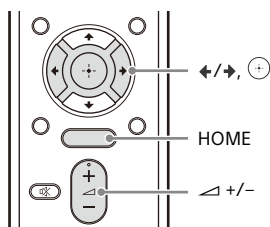

1 Appuyez sur HOME.

Le menu d'accueil s'affiche sur l'écran du téléviseur.

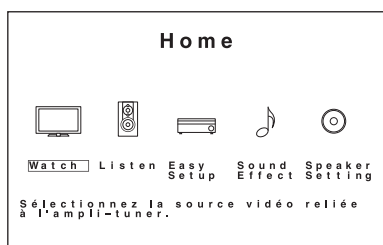

Remarque

Selon le téléviseur, le menu d'accueil peut mettre quelque temps à s'afficher sur l'écran du téléviseur.

2 Appuyez sur \leftarrow/\rightarrow pour sélectionner [Watch] ou [Listen], et appuyez ensuite sur \oplus .

La liste des options du menu apparaît sur l'écran du téléviseur.

3 Appuyez sur \leftarrow/\rightarrow pour sélectionner le périphérique que vous souhaitez lire, et appuyez ensuite sur \oplus .

4 Démarrez la lecture sur le périphérique raccordé.

Conseil

Pour profiter du son et de l'image d'un périphérique raccordé sans mettre l'ampli-tuner sous tension, réglez « STBY.THRU » sur « ON » dans le menu « <HDMI> ».

5 Appuyez sur \triangle +/- pour régler le volume.

Remarque

Avant d'éteindre l'ampli-tuner, veillez à baisser le niveau du volume pour éviter d'endommager vos enceintes à la prochaine mise sous tension de l'ampli-tuner.

Conseil

- Pour augmenter ou réduire le volume rapidement
 - Tournez le bouton de MASTER VOLUME rapidement.
 - Appuyez sur l'une des boutons \triangle +/- et maintenez-la enfoncée.
- Pour effectuer des réglages précis
 - Tournez le bouton de MASTER VOLUME lentement.
 - Appuyez sur l'une des boutons \triangle +/- et relâchez-la immédiatement.

Pour écouter la radio FM

Vous pouvez écouter des émissions FM en son de haute qualité par l'intermédiaire du tuner intégré. Pour plus d'informations sur le fonctionnement, consultez le Guide d'aide.

Lecture de son sur un périphérique BLUETOOTH

Vous pouvez recevoir du contenu audio depuis un WALKMAN®, un smartphone ou une tablette bénéficiant de la fonction BLUETOOTH et l'écouter par le biais de cet ampli-tuner.

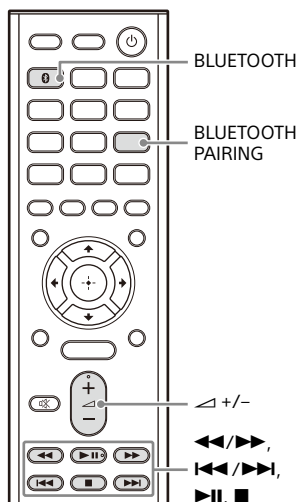

À propos de l'indicateur BLUETOOTH

L'indicateur BLUETOOTH situé au-dessus du bouton BLUETOOTH sur l'ampli-tuner s'allume ou clignote en bleu pour indiquer l'état de la connexion BLUETOOTH.

État de l'ampli-tuner	État de l'indicateur
L'ampli-tuner est en train de rechercher un périphérique BLUETOOTH auquel se connecter	Clignote lentement
Appairage BLUETOOTH	Clignote rapidement
La connexion BLUETOOTH est établie	S'allume

Enregistrement de périphériques BLUETOOTH dans l'ampli-tuner (Opération d'appairage)

L'appairage est une opération permettant l'enregistrement des périphériques BLUETOOTH entre eux avant la connexion. Suivez les étapes ci-dessous pour appairer votre périphérique BLUETOOTH et l'ampli-tuner. Une fois les périphériques BLUETOOTH appairés, l'opération n'a pas à être répétée. Une fois l'appairage terminé, passez à « Écoute de son sur un périphérique BLUETOOTH appairé » (page 31).

1 Placez le périphérique BLUETOOTH à 1 mètre (3,3 pieds) de l'ampli-tuner.

2 Appuyez sur BLUETOOTH PAIRING.

« PAIRING » clignote sur le panneau de l'afficheur. Effectuez l'étape 3 dans les cinq minutes qui suivent, sinon l'appairage sera annulé. Si l'appairage est annulé, répétez cette étape.

3 Effectuez l'appairage sur le périphérique BLUETOOTH pour détecter l'ampli-tuner.

Pour plus d'informations, reportez-vous au mode d'emploi de votre périphérique BLUETOOTH. La liste des périphériques détectés peut apparaître sur l'affichage du périphérique BLUETOOTH, selon le type de ce dernier. L'ampli-tuner s'affiche comme « STR-DH590 ».

4 Sélectionnez « STR-DH590 » sur l'affichage du périphérique BLUETOOTH.

Si « STR-DH590 » ne s'affiche pas, répétez ce processus à partir de l'étape 1.

Une fois la connexion BLUETOOTH établie, le nom du périphérique appairé apparaît sur le panneau de l'afficheur.

5 Démarrez la lecture sur le périphérique BLUETOOTH.

6 Réglez le volume.

Réglez d'abord le volume du périphérique BLUETOOTH. Si le volume est toujours trop faible, appuyez sur \swarrow +/- pour régler le volume de l'ampli-tuner.

Pour annuler l'opération d'appairage

L'opération d'appairage est annulée lorsque vous commutez l'entrée.

Remarque

- Certaines applications de périphérique BLUETOOTH ne peuvent pas être pilotées depuis l'ampli-tuner.
- Si une clé d'accès est requise sur l'affichage du périphérique BLUETOOTH à l'étape 4, saisissez « 0000 ». La clé d'accès peut s'appeler « Passcode », « PIN code », « PIN number » ou « Password ».
- Vous pouvez appairer jusqu'à dix périphériques BLUETOOTH. Si un 11^{ème} périphérique BLUETOOTH est appairé, le périphérique raccordé le moins récent sera remplacé par le nouveau.

Conseil

- Vous pouvez piloter un périphérique BLUETOOTH en utilisant \llcorner/\triangleright (retour rapide/avance rapide), \llcorner/\triangleright (précédent/suivant), \blacktriangleright (lecture/pause), \blacksquare (arrêt). Pour plus d'informations sur le fonctionnement, consultez le Guide d'aide.
- Si vous appuyez sur \blacktriangleright dans l'entrée [BT] alors qu'aucun périphérique BLUETOOTH n'est connecté, l'ampli-tuner se connecte automatiquement au dernier périphérique BLUETOOTH connecté.

Écoute de son sur un périphérique BLUETOOTH appairé

1 Activez la fonction BLUETOOTH sur le périphérique BLUETOOTH.

2 Appuyez sur BLUETOOTH.

L'ampli-tuner se connecte au dernier périphérique BLUETOOTH connecté et le nom du périphérique apparaît sur le panneau de l'afficheur.

3 Démarrez la lecture sur le périphérique BLUETOOTH.

4 Réglez le volume.

Réglez d'abord le volume du périphérique BLUETOOTH. Si le volume est toujours trop faible, appuyez sur \swarrow +/- pour régler le volume de l'ampli-tuner.

Déconnexion d'une connexion BLUETOOTH

La connexion BLUETOOTH sera déconnectée si vous effectuez l'une ou l'autre des opérations suivantes :

- Si vous commutez l'entrée.
- Si vous désactivez la fonction BLUETOOTH sur le périphérique BLUETOOTH.
- Appuyez sur BLUETOOTH PAIRING.
- Si vous éteignez l'ampli-tuner ou le périphérique BLUETOOTH.
- Si vous appuyez à nouveau sur BLUETOOTH sur l'ampli-tuner.

Remarque

- Les fonctions peuvent différer selon les spécifications du périphérique BLUETOOTH.
- Du fait des caractéristiques de la technologie sans fil BLUETOOTH, le son lu sur cet ampli-tuner est légèrement retardé par rapport au son lu sur le périphérique BLUETOOTH.

Conseil

- Vous pouvez activer ou désactiver la réception du codec AAC à partir du périphérique BLUETOOTH. Pour plus d'informations sur le réglage « BT AAC », consultez le Guide d'aide.
- Vous pouvez connecter l'ampli-tuner depuis un périphérique BLUETOOTH appairé lorsque « BT POWER » est réglé sur « BT ON » dans le menu « <BT> ». Pour plus d'informations, consultez le Guide d'aide.

Sélection d'effets sonores

Sélection d'un champ sonore

Vous pouvez sélectionner un champ sonore en fonction de votre configuration d'enceintes, du contenu audio ou de vos préférences individuelles.

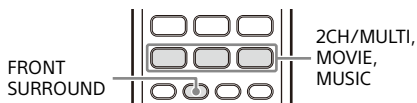

Appuyez sur 2CH/MULTI, MOVIE, MUSIC ou FRONT SURROUND.

Les champs sonores s'affichent sur le panneau de l'afficheur.

Pour 2CH/MULTI, MOVIE ou MUSIC, appuyez plusieurs fois sur le bouton jusqu'à ce que le champ sonore souhaité s'affiche.

Pour plus d'informations sur chaque champ sonore, reportez-vous à la section « Champs sonores sélectionnables et leurs effets » (page 33).

Remarque

- Lorsque vous utilisez un casque, seuls le champ sonore correspondant au casque apparaît.
- Il est possible que les champs sonores MOVIE et MUSIC ne fonctionnent pas, selon l'entrée ou la configuration d'enceintes que vous sélectionnez, ou avec les formats audio.
- L'ampli-tuner peut lire les signaux à une fréquence d'échantillonnage inférieure à la fréquence d'échantillonnage réelle des signaux d'entrée, selon le format audio.
- Il est possible que certaines enceintes ou le caisson de graves n'émettent pas le son, selon le réglage du champ sonore.

Pour rétablir les réglages par défaut des champs sonores

Pour ce faire, veillez à utiliser les boutons de l'ampli-tuner.

- 1 Vous éteignez l'ampli-tuner.
- 2 Maintenez le bouton MUSIC enfoncé et appuyez sur  (alimentation) sur l'ampli-tuner.

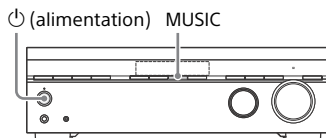

L'indication « S.F. CLEAR » apparaît sur le panneau de l'afficheur et les réglages par défaut de tous les champs sonores sont rétablis.

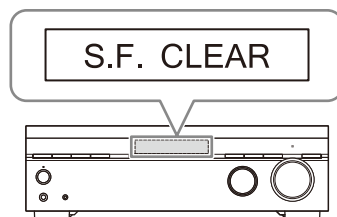

Champs sonores sélectionnables et leurs effets

Bouton	Champ sonore	Panneau de l'afficheur	Effets sur le champ sonore
2CH/MULTI	2ch Stereo	2CH ST.	Lit les signaux audio 2 canaux sans ajout d'effet surround. Les signaux audio mono et multicanal sont émis après avoir été convertis en signal 2 canaux. Ce champs sonore est adapté à la lecture des signaux audio tels quels depuis deux enceintes avant uniquement, sans ajout d'effet surround virtuel. Le son est émis à partir des enceintes avant gauche/droite uniquement. Aucun son n'est émis par le caisson de graves.
	Multi Ch Stereo	MULTI ST.	Émet le son depuis toutes les enceintes raccordées. Lorsque des signaux audio 2 canaux ou mono sont entrés, l'ampli-tuner émet le son depuis toutes les enceintes sans ajout d'effet surround. Lorsque des signaux audio multicanal sont entrés, il est possible que le son ne soit pas émis par certaines enceintes en fonction des réglages d'enceintes ou du contenu de lecture.
	Direct	DIRECT	Lit tous les signaux audio sans ajout d'effet surround.
MOVIE	HD-D.C.S.	HD-D.C.S.	Le son HD Digital Cinema Sound (HD-D.C.S.) est la nouvelle technologie innovante de Home Theater de Sony utilisant les technologies de traitement des signaux numérique et acoustique de pointe. Il repose sur des données de mesure des réponses précises d'un studio de mastering. Grâce à ce mode, vous pouvez regarder des films Blu-ray et DVD chez vous avec un son d'excellente qualité, mais aussi une ambiance sonore optimale, exactement comme l'ingénieur du son du film pendant le processus de mastering.
	PLII Movie	PLII MV	Exécute le décodage Dolby Pro Logic II Movie. Ce réglage est idéal pour les films encodés en Dolby Surround. Ce mode permet également de restituer le son en format 5.1 canaux pour que vous puissiez visionner des films vidéo doublés ou des films anciens.
	Front Surround	FRT SUR.	Restitue des effets surround complets avec seulement deux enceintes avant grâce à la technologie de traitement virtuel du signal de Sony.
MUSIC	Audio Enhancer	ENHANCER	Restitue un son plus net à partir d'un périphérique audio portable. Ce mode est idéal pour les MP3 et autres formats audio compressés.
	Hall	HALL	Restitue l'acoustique d'une salle de concert.
	Jazz	JAZZ	Restitue l'acoustique d'un club de jazz.
	Concert	CONCERT	Restitue l'acoustique d'une salle de concert en direct de 300 sièges.
	Stadium	STADIUM	Restitue l'ambiance d'un grand stade en plein air.
	Sports	SPORTS	Restitue l'ambiance d'une émission de sport.
	PLII Music	PLII MS	Exécute le décodage Dolby Pro Logic II Music. Ce réglage est idéal pour les sources stéréo normales telles que les CD.

Bouton	Champ sonore	Panneau de l'afficheur	Effets sur le champ sonore
	Headphone(2ch)*	HP 2CH	Lit les signaux audio 2 canaux sans ajout d'effet surround. Le son provenant de signaux audio mono et multicanal sont émis après avoir été convertis en signal 2 canaux.

* Il n'y a aucun bouton pour sélectionner [Headphone(2ch)]. Ce mode est sélectionné automatiquement si vous utilisez un casque (les autres champs sonores ne peuvent pas être sélectionnés).

Relations entre les champs sonores et les sorties d'enceintes

La liste ci-dessous indique quelle enceinte émet le son quand un champ sonore donné est sélectionné.

Contenu à 2 canaux

Bouton	Champ sonore	Panneau de l'afficheur	Enceintes avant	Enceinte centrale	Enceintes surround	Caisson de graves
2CH/ MULTI	2ch Stereo	2CH ST.	⊙	–	–	–
	Multi Ch Stereo	MULTI ST.	⊙	○	○	○ ¹⁾
	Direct (Entrée analogique)	DIRECT	⊙	–	–	–
	Direct (Autres)	DIRECT	⊙	–	–	○ ¹⁾
MOVIE	HD-D.C.S.	HD-D.C.S.	⊙	○	○	○ ¹⁾
	PLII Movie	PLII MV	⊙	○	○	○ ¹⁾
	Front Surround	FRT SUR.	⊙	–	–	○ ¹⁾
MUSIC	Audio Enhancer	ENHANCER	⊙	–	–	○ ²⁾
	Hall	HALL	⊙	○	○	○ ²⁾
	Jazz	JAZZ	⊙	○	○	○ ²⁾
	Concert	CONCERT	⊙	○	○	○ ²⁾
	Stadium	STADIUM	⊙	○	○	○ ²⁾
	Sports	SPORTS	⊙	○	○	○ ²⁾
	PLII Music	PLII MS	⊙	○	○	○ ¹⁾

– : Aucun son n'est émis.

⊙ : Émet le son.

○ : Émet le son en fonction du réglage de la configuration d'enceintes et du contenu à lire.

- 1) Émet du son lorsque vous raccordez un caisson de graves et réglez la configuration d'enceintes selon un réglage (« x.1 ») comportant un caisson de graves actif.
- 2) Émet du son lorsque vous raccordez un caisson de graves, que vous réglez la configuration d'enceintes selon un réglage (« x.1 ») comportant un caisson de graves actif, et que [Small] est sélectionné pour [Size] dans le menu [Speaker Setting].

Contenu multi-canal

Bouton	Champ sonore	Panneau de l'afficheur	Enceintes avant	Enceinte centrale	Enceintes surround	Caisson de graves
2CH/ MULTI	2ch Stereo	2CH ST.	⊙	–	–	–
	Multi Ch Stereo	MULTI ST.	⊙	○	○	○
	Direct	DIRECT	⊙	○	○	○
MOVIE	HD-D.C.S.	HD-D.C.S.	⊙	○	○	○
	PLII Movie	PLII MV	⊙	○	○	○
	Front Surround	FRT SUR.	⊙	–	–	○
MUSIC	Audio Enhancer	ENHANCER	⊙	○	○	○
	Hall	HALL	⊙	○	○	○
	Jazz	JAZZ	⊙	○	○	○
	Concert	CONCERT	⊙	○	○	○
	Stadium	STADIUM	⊙	○	○	○
	Sports	SPORTS	⊙	○	○	○
	PLII Music	PLII MS	⊙	○	○	○

– : Aucun son n'est émis.

⊙ : Émet le son.

○ : Émet le son en fonction du réglage de la configuration d'enceintes et du contenu à lire.

Remarque

Si aucun son n'est audible, vérifiez que toutes les enceintes sont bien raccordées aux bornes d'enceinte correctes (page 14), et que la configuration d'enceintes correcte (page 13) est sélectionnée.

Menu/Autres fonctions

Utilisation du menu sur l'écran du téléviseur

Vous pouvez afficher le menu sur l'écran du téléviseur pour contrôler l'ampli-tuner.

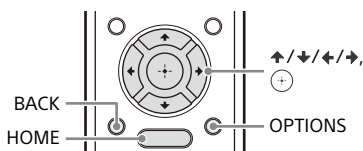

1 Appuyez sur HOME.

Le menu d'accueil s'affiche sur l'écran du téléviseur.



2 Appuyez sur ←/→ pour sélectionner le menu de votre choix et appuyez ensuite sur (+).

La liste des options du menu s'affiche sur l'écran du téléviseur.

3 Appuyez sur ↑/↓/←/→ pour sélectionner l'élément du menu que vous souhaitez ajuster, et appuyez ensuite sur (+).

Conseil

- Vous pouvez afficher la liste des fonctions en appuyant sur OPTIONS et en sélectionnant une fonction associée.
- Pour revenir à l'écran précédent, appuyez sur BACK.

- Pour quitter le menu, appuyez sur HOME pour afficher le menu d'accueil, et appuyez ensuite à nouveau sur HOME.
- Vous pouvez régler certaines fonctions à l'aide du panneau de l'afficheur de l'ampli-tuner. Pour plus d'informations, consultez le Guide d'aide.

Élément du menu Home

Menu	Description
Watch	Sélectionner pour afficher la vidéo depuis le périphérique raccordé.
Listen	Sélectionner pour écouter du son depuis le tuner FM intégré ou le périphérique raccordé.
Easy Setup	Sélectionner pour réexécuter le [Easy Setup] pour faire les réglages de base.
Sound Effect	Sélectionner pour profiter de l'effet sonore.
Speaker Setting	Sélectionner pour ajuster divers réglages pour l'enceinte.

Pour plus d'informations sur les éléments de menu [Sound Effect] et [Speaker Setting], consultez le Guide d'aide.

Sélection de la configuration d'enceintes

Vous pouvez sélectionner la configuration d'enceintes de votre choix en fonction de l'installation de vos enceintes.

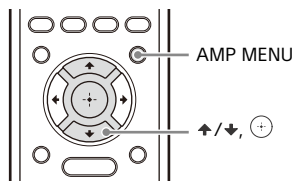

- 1 Appuyez sur AMP MENU, et appuyez ensuite sur ↕/↔ et ⊕ pour sélectionner « <SPKR> » – « PATTERN ».
- 2 Appuyez sur ↕/↔ pour sélectionner la configuration d'enceintes de votre choix et appuyez ensuite sur ⊕.

Configuration d'enceintes	Enceinte avant gauche/droite	Enceinte centrale	Enceinte surround gauche/droite	Caisson de graves
« 5.1 »	○	○	○	○
« 5.0 »	○	○	○	-
« 4.1 »	○	-	○	○
« 4.0 »	○	-	○	-
« 3.1 »	○	○	-	○
« 3.0 »	○	○	-	-
« 2.1 »	○	-	-	○
« 2.0 »	○	-	-	-

- : Non utilisée.

○ : Utilisée.

Conseil

Lorsque vous raccordez un caisson de graves, réglez la configuration d'enceintes selon un réglage « x.1 ».

Restauration des réglages usine par défaut

Remarque

L'effacement complet de la mémoire prend quelques secondes. N'éteignez pas l'ampli-tuner tant que n'est pas apparu « CLEARED* » sur le panneau de l'afficheur.

Vous pouvez effacer tous les réglages mémorisés et restaurer l'ampli-tuner aux réglages usine par défaut avec la procédure suivante.

Pour ce faire, veillez à utiliser les boutons de l'ampli-tuner.

1 Appuyez sur (alimentation) pour mettre l'ampli-tuner hors tension.

 (alimentation)

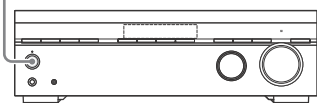

2 Appuyez sur (alimentation) et maintenez pendant 5 secondes.

« CLEARING » apparaît sur le panneau de l'afficheur pendant l'initialisation. Une fois l'initialisation terminée, l'indication « CLEARED* » s'affiche sur le panneau de l'afficheur.

 (alimentation)

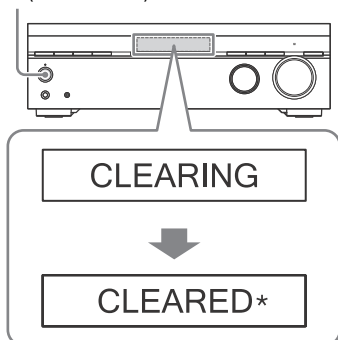

Dépannage

Si un problème survient pendant l'utilisation de l'ampli-tuner, vérifiez les points suivants pour résoudre le problème avant de consulter votre revendeur Sony le plus proche.

- Vérifiez si le problème est mentionné dans cette section « Dépannage ».
- Consultez le Guide d'aide et saisissez des mots-clés de recherche pour savoir si le dépannage pour votre problème est décrit.

Pour les clients en Europe :

http://rd1.sony.net/help/ha/strdh59/h_eu/

Pour les clients à Taïwan :

<http://rd1.sony.net/help/ha/strdh59/zh-tw/>

Pour les clients dans d'autres régions :

http://rd1.sony.net/help/ha/strdh59/h_zz/

- Pour rétablir les réglages par défaut des champs sonores (page 32).
- Supprimez tous les réglages enregistrés et restaurez l'ampli-tuner aux réglages usine par défaut (page 38).

Si le problème persiste après avoir effectué toutes les actions indiquées ci-dessus, consultez votre revendeur Sony le plus proche.

Général

L'ampli-tuner s'éteint automatiquement.

- Si « AUTO.STBY » est réglé sur « STBY ON », passez au réglage « STBY OFF » dans le menu « <SYSTEM> ».
- La fonction de minuterie de mise en veille a été activée.
- « PROTECT » (page 45) a été activé.

L'indicateur sur le panneau de l'afficheur s'éteint.

- Si l'indicateur PURE DIRECT sur le panneau avant s'allume, appuyez sur PURE DIRECT pour désactiver cette fonction.
- Appuyez sur DIMMER sur l'ampli-tuner pour sélectionner « BRIGHT » ou « DARK ».

Son du téléviseur

Aucun son du téléviseur n'est émis par l'ampli-tuner.

- Si l'ampli-tuner est raccordé à un téléviseur compatible avec la fonction Audio Return Channel (ARC), assurez-vous que l'ampli-tuner est raccordé à une prise HDMI compatible avec la fonction Audio Return Channel (ARC) (page 18, 20). Assurez-vous que la prise d'entrée HDMI de votre téléviseur est étiquetée « ARC ».
- Si le téléviseur est compatible avec la fonction Audio Return Channel (ARC), assurez-vous que la fonction Commande pour HDMI est activée sur le téléviseur.
- Assurez-vous que « CTRL.HDMI » est réglé sur « CTRL ON » dans le menu « <HDMI> ».
- Assurez-vous que le téléviseur prend en charge la fonction Commande du son du système. Définissez le réglage de l'enceinte du téléviseur (BRAVIA) sur « Audio System ». Reportez-vous au mode d'emploi de votre téléviseur pour savoir comment le régler.
- Si le téléviseur n'est pas doté d'une fonction Commande du son du système, réglez « AUDIO.OUT » du menu « <HDMI> » sur :
 - « TV+AMP » si vous souhaitez écouter le son à partir de l'enceinte du téléviseur et de l'ampli-tuner.
 - « AMP » si vous souhaitez écouter le son à partir de l'ampli-tuner uniquement.

- Si le son n'est toujours pas émis ou si le son est interrompu, raccordez le câble audio numérique optique (non fourni) et réglez l'ampli-tuner sur « <HDMI> » – « CTRL.HDMI » – « CTRL OFF ».
- Si le téléviseur n'est pas compatible avec la fonction Audio Return Channel (ARC), raccordez l'ampli-tuner au téléviseur à l'aide d'un câble audio numérique optique (non fourni) ou un câble audio stéréo (non fourni). Aucun son du téléviseur n'est émis par les enceintes raccordées si l'ampli-tuner est raccordé à une prise d'entrée HDMI d'un téléviseur non compatible avec la fonction Audio Return Channel (ARC).
- Veillez à sélectionner le périphérique ou l'entrée appropriée lorsque vous regardez une émission sur le périphérique raccordé au téléviseur. Reportez-vous à la section traitant de cette opération dans le mode d'emploi du téléviseur.
- Si le son d'un décodeur de câblodistribution ou récepteur satellite raccordé au téléviseur n'est émis, raccordez le périphérique à une prise d'entrée HDMI de l'ampli-tuner et commutez l'entrée de l'ampli-tuner sur l'entrée pour le périphérique raccordé (page 22).
- En fonction de l'ordre dans lequel vous raccordez le téléviseur et l'ampli-tuner, vous pouvez neutraliser le son de l'ampli-tuner et « MUTING » apparaît sur le panneau de l'afficheur de l'ampli-tuner. Si cela se produit, allumez le téléviseur en premier, puis l'ampli-tuner.

Aucun son n'est émis à partir du téléviseur quand l'ampli-tuner est en mode veille.

- Lorsque l'ampli-tuner bascule en mode de veille, le son est émis par le dernier périphérique HDMI qui était sélectionné la dernière fois que vous avez éteint l'ampli-tuner. Si vous écoutez/regardez des contenus stockés sur un autre périphérique, lisez ces contenus et effectuez l'opération Lecture une touche, ou mettez l'ampli-tuner sous tension pour sélectionner le périphérique HDMI à partir duquel vous voulez lire des contenus.

- Assurez-vous que « STBY.THRU » est réglé sur « ON » ou « AUTO » dans le menu « <HDMI> ».

Audio

Aucun son ou un son très faible seulement est audible, quel que soit le périphérique sélectionné.

- Assurez-vous que tous les câbles de raccordement sont insérés dans leurs prises d'entrée/de sortie respectives sur l'ampli-tuner, les enceintes et les périphériques.
- Assurez-vous que l'ampli-tuner et tous les périphériques sont allumés.
- Vérifiez que MASTER VOLUME sur l'ampli-tuner n'est pas réglé sur « VOL MIN ».
- Appuyez sur SPEAKERS sur l'ampli-tuner pour sélectionner « SPK ON » (page 7).
- Vérifiez que le casque n'est pas raccordé à l'ampli-tuner.
- Appuyez sur \otimes (coupure du son) pour annuler la fonction de coupure du son.
- Essayez d'appuyer sur les boutons d'entrée de la télécommande ou de tourner INPUT SELECTOR sur l'ampli-tuner pour sélectionner l'entrée que vous souhaitez écouter.
- Le dispositif de protection de l'ampli-tuner est activé. Éteignez l'ampli-tuner, résolvez le problème de court-circuit et rallumez l'appareil.

Ronflements ou parasites importants.

- Assurez-vous que les enceintes et le périphérique ont solidement raccordés.
- Veillez à ce que les câbles de raccordement ne se trouvent pas à proximité d'un transformateur ou d'un moteur.
- Éloignez votre périphérique audio du téléviseur.
- Si les fiches et les prises sont sales, essuyez-les avec un chiffon légèrement imbibé d'alcool.

Aucun son n'est émis ou vous entendez un son à peine audible à partir d'enceintes spécifiques.

- Raccordez un casque à la prise PHONES pour vérifier que le son est émis à partir du casque. Si vous n'entendez le son que d'un seul canal par le casque, il se peut que le périphérique ne soit pas correctement raccordé à l'ampli-tuner. Assurez-vous que tous les câbles sont insérés à fond dans les prises de l'ampli-tuner et du périphérique. Si vous entendez les deux canaux par le casque, il se peut que l'enceinte avant ne soit pas correctement raccordée à l'ampli-tuner. Vérifiez le raccordement de l'enceinte avant qui n'émet pas de son.
- Assurez-vous que vous avez raccordé les deux prises L et R d'un périphérique analogique ; ces périphériques exigent le raccordement de ces deux prises. Utilisez un câble audio stéréo (non fourni).
- Réglez le niveau des enceintes.
- Assurez-vous que les réglages des enceintes sont corrects pour l'installation à l'aide du menu « AUTO CAL » dans le menu « <A.CAL> » ou « PATTERN » dans le menu « <SPKR> ». Vérifiez ensuite que le son est correctement émis par chaque enceinte à l'aide de l'option « T. TONE » du menu « <LEVEL> ».
- Assurez-vous que le caisson de graves est correctement et fermement raccordé.
- Vérifiez que le caisson de graves est sous tension.
- Selon le champ sonore sélectionné, il est possible qu'aucun son ne soit émis par le caisson de graves (page 34, 35).

Aucun son n'est émis par un périphérique spécifique.

- Assurez-vous que le périphérique est correctement raccordé aux prises d'entrée audio correspondantes.
- Assurez-vous que le ou les câbles utilisés pour le raccordement sont insérés à fond dans les prises de l'ampli-tuner et du périphérique.
- Vérifiez le réglage « IN MODE » dans le menu « <INPUT> ».

- Assurez-vous que le périphérique est correctement raccordé à la prise HDMI correspondante.
- Les réglages HDMI de certains périphériques de lecture doivent être configurés. Reportez-vous au mode d'emploi fourni avec chaque périphérique.
- Veillez à utiliser un câble HDMI haute vitesse avec Ethernet lorsque vous regardez des images ou écoutez du son, en particulier dans le cadre d'une transmission 1080p, Deep Color (Deep Colour), 4K ou 3D. Un câble HDMI haute vitesse haut de gamme avec Ethernet, capable de prendre en charge 18 Gbits/s, est requis pour les résolutions 4K/60p 4:4:4, 4:2:2 et 4K/60p 4:2:0 10 bits, etc.
- Il est possible que le son ne soit pas émis par l'ampli-tuner pendant que le menu d'accueil est affiché sur l'écran du téléviseur. Appuyez sur HOME pour quitter le menu d'accueil.
- Les signaux audio (format, fréquence d'échantillonnage, longueur de bits, etc.) transmis par une prise HDMI risquent d'être supprimés par le périphérique raccordé. Vérifiez le réglage d'un périphérique raccordé via un câble HDMI si l'image est de mauvaise qualité ou si le son n'est pas émis par le périphérique.
- Si un périphérique raccordé ne prend pas en charge la technologie de protection contre la copie (HDCP), l'image et/ou le son provenant de la prise HDMI TV OUT risquent d'être déformés ou de ne pas être émis. Dans ce cas, vérifiez les spécifications du périphérique raccordé.
- Réglez la résolution d'image du périphérique de lecture sur plus de 720p/1080i pour bénéficier du mode Audio à débit binaire élevé (DTS-HD Master Audio, Dolby TrueHD).
- Il peut s'avérer nécessaire d'effectuer certains réglages pour la résolution d'image du périphérique de lecture avant de pouvoir profiter des modes DSD et PCM linéaire multicanal. Reportez-vous au mode d'emploi du périphérique de lecture.

- Lorsque vous raccordez l'ampli-tuner à un périphérique vidéo (projecteur, etc.), il est possible que le son ne soit pas émis par l'ampli-tuner. Dans ce cas, réglez « AUDIO.OUT » sur « AMP » dans le menu « <HDMI> ».
- Vous ne pouvez pas à écouter le son émis par un périphérique raccordé à l'ampli-tuner alors que l'entrée TV est sélectionnée sur l'ampli-tuner. Veuillez à modifier l'entrée de l'ampli-tuner en HDMI si vous regardez une émission sur un périphérique raccordé à l'ampli-tuner au moyen d'un raccordement HDMI.
- Vérifiez que la prise d'entrée audio numérique sélectionnée n'est pas affectée à une autre entrée.

Le son gauche et droit est asymétrique ou inversé.

- Assurez-vous que les enceintes et les périphériques sont correctement et solidement raccordés.
- Réglez les paramètres de niveau sonore à l'aide de [Level] dans le menu [Speaker Setting].

Le son Dolby Digital ou multicanal DTS n'est pas restitué.

- Assurez-vous que le DVD, etc., en cours de lecture est enregistré au format Dolby Digital ou DTS.
- Lors du raccordement du lecteur DVD, etc., aux prises d'entrée numériques de cet ampli-tuner, vérifiez que le réglage de la sortie audio numérique de le périphérique raccordé est disponible.
- Réglez « AUDIO.OUT » sur « AMP » dans le menu « <HDMI> ».
- Vous pouvez uniquement bénéficier des modes Audio à débit binaire élevé (DTS-HD Master Audio et Dolby TrueHD), DSD et PCM linéaire multicanal avec un raccordement HDMI.
- Si votre périphérique est doté d'un réglage de sortie audio numérique, vérifiez que le réglage n'est pas réglé sur PCM.

L'effet surround ne peut pas être obtenu.

- Assurez-vous de sélectionner le champ sonore optimal pour le contenu. Pour plus d'informations sur les champs sonores, reportez-vous à la section « Champs sonores sélectionnables et leurs effets » (page 33).

L'image et le son ne sont pas émis par le téléviseur lorsque l'ampli-tuner est en mode de veille.

- Réglez « <HDMI> » – « CTRL.HDMI » sur « CTRL ON », et réglez ensuite « STBY.THRU » sur « ON » ou « AUTO ».
- Mettez l'ampli-tuner sous tension, puis sélectionnez l'entrée à laquelle le périphérique de lecture est raccordé.
- S'il est raccordé à des périphériques autres que ceux fabriqués par Sony prenant en charge la fonction Commande pour HDMI, réglez « <HDMI> » – « CTRL.HDMI » – « CTRL ON ».

Le son est émis à partir de l'ampli-tuner et du téléviseur.

- Neutralisez le son de l'ampli-tuner ou du téléviseur.

Vidéo

Aucune image n'apparaît sur l'écran du téléviseur.

- Essayez d'appuyer sur les boutons d'entrée de la télécommande ou de tourner INPUT SELECTOR sur l'ampli-tuner pour sélectionner l'entrée que vous souhaitez regarder.
- Réglez votre téléviseur sur le mode d'entrée approprié.
- Assurez-vous que les câbles sont correctement et fermement raccordés aux périphériques.
- Débranchez le câble HDMI de l'ampli-tuner et du téléviseur puis rebranchez-le.
- Réglez « SIG. FMT. » de l'entrée sélectionnée sur « STANDARD » dans le menu « <HDMI> ».

- Certains périphériques de lecture doivent être configurés. Reportez-vous au mode d'emploi fourni avec chaque périphérique.
- Veillez à utiliser un câble HDMI haute vitesse avec Ethernet lorsque vous regardez des images ou écoutez du son, en particulier dans le cadre d'une transmission 1080p, Deep Color (Deep Colour), 4K ou 3D.
Un câble HDMI haute vitesse haut de gamme avec Ethernet, capable de prendre en charge des débits jusqu'à 18 Gbits/s, est requis pour les résolutions 4K/60p 4:4:4, 4:2:2 et 4K/60p 4:2:0 10 bits, etc.
- Si vous voulez lire des contenus HDCP 2.2, raccordez l'ampli-tuner à la prise d'entrée HDMI d'un téléviseur compatible avec HDCP 2.2.

Aucun contenu 3D n'apparaît sur l'écran du téléviseur.

- Selon le téléviseur ou le périphérique vidéo, il est possible que les contenus 3D ne s'affichent pas. Pour plus d'informations sur le format vidéo HDMI 3D pris en charge par l'ampli-tuner, consultez le Guide d'aide.
- Veillez à utiliser un câble HDMI haute vitesse avec Ethernet.

Aucun contenu 4K n'apparaît sur l'écran du téléviseur.

- Selon le téléviseur ou le périphérique vidéo, il est possible que les contenus 4K ne s'affichent pas. Vérifiez la fonctionnalité vidéo et les réglages de votre téléviseur et de votre périphérique vidéo.
- Veillez à utiliser un câble HDMI haute vitesse avec Ethernet. Lorsque vous utilisez des formats vidéo à forts débit tels que 4K/60p 4:4:4, 4:2:2 et 4K/60p 4:2:0 10 bits etc., un câble HDMI haute vitesse haut de gamme avec Ethernet, capable de prendre en charge les débits jusqu'à 18 Gbits/s, est requis.

- Si votre téléviseur a un menu similaire pour le format vidéo haut débit, vérifiez le réglage dans le menu du téléviseur lorsque vous réglez « SIG. FMT. » sur « ENHANCED » (page 28) sur cet ampli-tuner. Pour plus d'informations sur le réglage du menu du téléviseur, reportez-vous au mode d'emploi de ce dernier.
- Veillez à raccorder l'ampli-tuner à la prise d'entrée HDMI d'un téléviseur prenant en charge la résolution 4K. Lorsque vous utilisez un appareil de lecture pour des contenus vidéo 4K, etc., vous devez raccorder un câble HDMI à une prise HDMI prenant en charge HDCP 2.2.

Aucune image n'est émise à partir de l'écran du téléviseur quand l'ampli-tuner est en mode veille.

- Quand l'ampli-tuner bascule en mode veille, l'image émise par le dernier périphérique HDMI sélectionné avant la mise hors tension de l'ampli-tuner s'affiche. Si vous écoutez/regardez des contenus stockés sur un autre périphérique, lisez ces contenus et effectuez l'opération Lecture une touche, ou mettez l'ampli-tuner sous tension pour sélectionner le périphérique HDMI à partir duquel vous voulez lire des contenus.
- Assurez-vous que « STBY.THRU » est réglé sur « ON » ou « AUTO » dans le menu « <HDMI> ».

Le menu d'accueil n'apparaît pas sur l'écran du téléviseur.

- Débranchez le câble HDMI de l'ampli-tuner et du téléviseur puis rebranchez-le.
- Vérifiez que l'entrée appropriée est sélectionnée sur le téléviseur. Sélectionnez l'entrée HDMI à laquelle l'ampli-tuner est raccordé.
- Appuyez sur HOME pour afficher le menu d'accueil.
- Selon le téléviseur, le menu d'accueil peut mettre quelque temps à apparaître sur l'écran du téléviseur.

Les images HDR (High Dynamic Range) ne peuvent pas être affichées en mode HDR.

- Selon le téléviseur ou le périphérique vidéo, il est possible que les images HDR ne s'affichent pas en mode HDR. Vérifiez la fonctionnalité vidéo et le réglage de votre téléviseur ou de votre périphérique vidéo.
- Certains périphériques vidéo peuvent ne pas émettre de contenus HDR en mode HDR si « SIG. FMT. » est réglé sur « STANDARD », même si le téléviseur et le périphérique vidéo prennent tous les deux en charge le HDR et un débit de 18 Gbits/s. Dans ce cas, réglez « SIG. FMT. » de l'entrée sélectionnée sur « ENHANCED » dans le menu « <HDMI> ». Si vous sélectionnez « ENHANCED », utilisez un câble HDMI haute vitesse haut de gamme avec Ethernet, capable de prendre en charge des débits jusqu'à 18 Gbits/s.

Radio FM

La réception FM est mauvaise.

- Étendez et ajustez la position de l'antenne fil FM en trouvant un emplacement où les conditions de réception sont satisfaisantes.
- Placez l'antenne fil FM près d'une fenêtre.
- Positionnez l'antenne fil FM aussi horizontalement que possible.

Vous ne parvenez pas à syntoniser les stations de radio.

- Assurez-vous que les antennes sont correctement raccordées. Ajustez les antennes si nécessaire.
- Le signal des stations est trop faible avec la fonction de syntonisation automatique. Sélectionnez directement les stations.
- Aucune station n'a été préréglée ou les stations préréglées ont été effacées (lors de la syntonisation de stations avec la fonction de balayage des stations préréglées). Préréglez les stations.

- Appuyez plusieurs fois sur DISPLAY pour afficher la fréquence sur le panneau de l'afficheur.

Périphérique BLUETOOTH

L'appairage n'a pas pu être effectué.

- Rapprochez le périphérique BLUETOOTH de l'ampli-tuner.
- L'appairage peut s'avérer impossible si d'autres périphériques BLUETOOTH se trouvent à proximité de l'ampli-tuner. Dans ce cas, désactivez les autres périphériques BLUETOOTH.
- Saisissez correctement la même clé d'accès que celle entrée sur le périphérique BLUETOOTH.

Impossible d'établir la connexion BLUETOOTH.

- Le périphérique BLUETOOTH que vous avez essayé de connecter ne prend pas en charge le profil A2DP, et ne peut pas être connecté à l'ampli-tuner.
- Appuyez sur BLUETOOTH pour le connecter au dernier périphérique BLUETOOTH connecté.
- Activez la fonction BLUETOOTH du périphérique BLUETOOTH.
- Établissez une connexion à partir du périphérique BLUETOOTH.
- Les informations d'enregistrement de l'appairage ont été effacées. Réeffectuez l'appairage.
- S'il est connecté à un périphérique BLUETOOTH, cet ampli-tuner ne peut pas être détecté.
- Effacez les informations d'enregistrement de l'appairage d'un périphérique BLUETOOTH et réeffectuez l'appairage.

Le son est entrecoupé ou fluctue, ou la connexion est perdue.

- L'ampli-tuner et le périphérique BLUETOOTH sont trop éloignés l'un de l'autre.

- Si des obstacles se situent entre l'ampli-tuner et votre périphérique BLUETOOTH, retirez-les ou déplacez l'ampli-tuner et/ou le périphérique pour les éviter.
- Si un périphérique générant des ondes électromagnétiques, par exemple un périphérique LAN sans fil, un autre périphérique BLUETOOTH ou un four micro-ondes se trouve à proximité, éloignez-le.

Le son de votre périphérique BLUETOOTH est inaudible sur l'ampli-tuner.

- Augmentez d'abord le volume sur votre périphérique BLUETOOTH, puis réglez le volume à l'aide de \triangleleft + sur la télécommande (ou MASTER VOLUME sur l'ampli-tuner).

Ronflements ou parasites importants.

- Si des obstacles se situent entre l'ampli-tuner et votre périphérique BLUETOOTH, retirez-les ou déplacez l'ampli-tuner et/ou le périphérique pour les éviter.
- Si un périphérique générant des ondes électromagnétiques, par exemple un périphérique LAN sans fil, un autre périphérique BLUETOOTH ou un four micro-ondes se trouve à proximité, éloignez-le.
- Baissez le volume du périphérique BLUETOOTH connecté.

Télécommande

La télécommande ne fonctionne pas.

- Dirigez la télécommande vers son capteur sur l'ampli-tuner.
- Éliminez les obstacles entre la télécommande et l'ampli-tuner.
- Remplacez les deux piles de la télécommande par des neuves si elles sont faibles.

Messages d'erreur

« PROTECT » apparaît sur le panneau de l'afficheur.

L'ampli-tuner s'éteindra automatiquement après quelques secondes. Vérifiez les éléments suivants :

Débranchez le cordon d'alimentation secteur et laissez l'ampli-tuner refroidir pendant 30 minutes tout en procédant au dépannage suivant :

- Débranchez toutes les enceintes et le caisson de graves.
- Vérifiez que les fils des enceintes sont étroitement torsadés aux deux extrémités.
- Vérifiez que l'ampli-tuner n'est pas couvert et que les orifices de ventilation ne sont pas obstrués.
- Vérifiez que l'impédance nominale des enceintes raccordées est correspond à la plage d'impédance indiquée sur le panneau arrière de l'ampli-tuner.
- Raccordez d'abord l'enceinte avant, branchez le cordon d'alimentation secteur et allumez l'ampli-tuner. Augmentez le niveau du volume et utilisez l'ampli-tuner pendant au moins 30 minutes jusqu'à ce qu'il chauffe complètement. Raccordez ensuite chaque enceinte supplémentaire une à une et testez chaque enceinte supplémentaire jusqu'à ce que vous détectiez celle qui provoque l'erreur de protection.

Après avoir effectué les tâches indiquées ci-dessus et résolu tous les problèmes éventuels, branchez le cordon d'alimentation secteur et allumez l'ampli-tuner. Si le problème persiste, consultez votre revendeur Sony le plus proche.

« USB FAIL » apparaît sur le panneau de l'afficheur.

Une surtension au niveau du port POWER SUPPLY a été détectée. Éteignez l'ampli-tuner, débranchez le périphérique USB, puis rallumez l'ampli-tuner.

Messages après les mesures d'Auto-calibration

[Erreur 30 :]

Un casque est raccordé. Veuillez débrancher le casque et essayez à nouveau le calibrage.

[Erreur 31 :]

Le système d'enceintes est réglé sur « OFF SPEAKERS ». Appuyez plusieurs fois sur SPEAKERS sur l'ampli-tuner pour sélectionner « SPK ON » et effectuez à nouveau la fonction Auto-calibration.

[Erreur 32 :], [Erreur 33 : F],

[Erreur 33 : S]

- Aucun son n'est détecté depuis l'une ou les deux enceintes.
 - Aucun son n'est détecté depuis l'une ou les deux enceintes avant. Assurez-vous que le microphone de calibrage n'est pas endommagé et est raccordé à la prise CALIBRATION MIC sur le panneau avant de l'ampli-tuner, et que toutes les enceintes sont correctement raccordées.
 - Aucun son n'est détecté depuis les enceintes surround gauche ou droite. Assurez-vous que les enceintes surround sont raccordées aux bornes SURROUND.
- Aucun son n'est détecté depuis aucune enceinte, assurez-vous que le microphone de calibrage n'est pas endommagé et est raccordé à la prise CALIBRATION MIC sur le panneau avant de l'ampli-tuner.

[Avertissement 40 :]

La mesure est terminée, mais le niveau de bruit est élevé. Pour obtenir les meilleurs résultats possibles, effectuez le calibrage dans un lieu aussi silencieux que possible.

[Avertissement 41 :],

[Avertissement 42 :]

Le signal d'entrée du microphone de calibrage est trop grand. Il se peut que le microphone soit trop proche des enceintes. Veuillez placer le microphone de calibrage dans la position d'écoute de votre choix, et effectuez à nouveau la fonction Auto-calibration.

[Avertissement 43 :]

La distance et la position du caisson de graves ne peuvent pas être détectées. Veuillez vérifier le caisson de graves et calibrer à nouveau dans un environnement silencieux.

Précautions

Sécurité

Si un objet ou un liquide pénètre dans le boîtier de l'ampli-tuner, débranchez l'ampli-tuner et faites-le vérifier par un technicien qualifié avant de le réutiliser.

Sources d'alimentation

- Avant d'utiliser l'ampli-tuner, assurez-vous que sa tension de fonctionnement correspond à celle du secteur. La tension de fonctionnement est indiquée sur la plaque signalétique à l'arrière de l'ampli-tuner.
- Débranchez l'ampli-tuner de la prise murale si vous ne comptez pas l'utiliser pendant longtemps. Pour débrancher le cordon d'alimentation secteur, tenez-le par la fiche ; ne tirez jamais directement sur le cordon lui-même.
- Le cordon d'alimentation secteur ne doit être remplacé que dans un centre de service après-vente qualifié.

Accumulation de chaleur

L'ampli-tuner chauffe pendant le fonctionnement, mais ceci n'est pas une anomalie. Si vous utilisez constamment l'ampli-tuner à un volume élevé, la température sur le sommet, les côtés et le fond du boîtier augmente considérablement. Pour ne pas risquer de vous brûler, ne touchez pas le boîtier.

Lieu d'installation

- Placez l'ampli-tuner dans un endroit bien aéré pour éviter toute accumulation de chaleur et prolonger ainsi la durée de vie de l'ampli-tuner.
- Ne placez pas l'ampli-tuner près d'une source de chaleur ou dans un endroit exposé aux rayons du soleil, à une poussière excessive ou à des chocs mécaniques.

- Ne placez rien au-dessus du boîtier qui puisse obstruer les orifices d'aération et provoquer des anomalies.
- Ne placez pas l'ampli-tuner près de périphériques tels qu'un téléviseur, un magnétoscope ou une platine cassette. (Lorsque vous utilisez l'ampli-tuner avec un téléviseur, un magnétoscope ou une platine cassette, si vous le placez trop près de ces périphériques, il pourra en résulter des bruits parasites et la qualité de l'image pourra en souffrir. Ceci est particulièrement vrai si vous utilisez une antenne intérieure.)
- Prenez garde lorsque vous placez l'ampli-tuner sur des surfaces ayant subi un traitement spécial (cire, huile, polish, etc.), car sa surface risque de se tâcher ou de se décolorer.

Utilisation

Avant de raccorder d'autres périphériques, veillez à éteindre et débrancher l'ampli-tuner.

Nettoyage

Nettoyez le boîtier, le panneau et les commandes avec un chiffon doux légèrement imbibé d'une solution détergente douce. N'utilisez aucun type de tampon abrasif, de poudre à récurer ou de solvant, tel que de l'alcool ou de l'essence.

Remplacement des pièces

En cas de réparation de cet ampli-tuner, les pièces réparées peuvent être conservées en vue de leur réutilisation ou de leur recyclage.

Spécifications

Section amplificateur¹⁾

Utilisation de l'impédance des enceintes
6 ohms à 16 ohms

Puissance de sortie RMS minimale
(6 ohms, 20 Hz à 20 kHz, THD 0,09%)
90 W + 90 W

Puissance de sortie en mode stéréo
(6 ohms, 1 kHz, THD 0,9%)
105 W + 105 W

Puissance de sortie en mode surround²⁾
(6 ohms, 1 kHz, THD 0,9%)
145 W par canal

¹⁾ Mesurée dans les conditions suivantes :

Région	Alimentation
États-Unis, Canada, Taiwan	120 V CA, 60 Hz
Océanie, Europe	230 V CA, 50 Hz

²⁾ Sortie de puissance de référence pour les enceintes avant, centrale et surround. En fonction des réglages du champ sonore et de la source, il se peut qu'aucun son ne soit émis.

Réponse en fréquence

Analogique

10 Hz à 100 kHz, +0,5/-2 dB (avec dérivation du champ sonore et de l'égaliseur)

Entrée

Analogique

Sensibilité : 500 mV/50 kohms
S/B³⁾ : 105 dB (A⁴⁾, 500 mV⁵⁾

Numérique (Coaxial)

Impédance : 75 ohms
S/B : 100 dB (A⁴⁾, 20 kHz filtre passe-bas)

Numérique (Optique)

S/B : 100 dB (A⁴⁾, 20 kHz filtre passe-bas)

Sortie (Analogique)

SUBWOOFER

Tension : 2 V/1 kohm

Égaliseur

Niveaux de gain

±10 dB, incréments de 1 dB

³⁾ INPUT SHORT (avec dérivation du champ sonore et de l'égaliseur)

⁴⁾ Réseau pondéré

⁵⁾ Niveau d'entrée

Section tuner FM

Plage de syntonisation

Modèles américains et canadiens :
87,5 MHz à 108,0 MHz (Incréments de 100 kHz)

Autres modèles :

87,5 MHz à 108,0 MHz (Incréments de 50 kHz)

Antenne

Antenne fil FM

Bornes d'antenne

75 ohms, asymétrique

Vidéo HDMI

Résolution

- 480p/60 Hz
- 576p/50 Hz
- 720p/60 Hz, 50 Hz, 30 Hz, 24 Hz
- 1080i/60 Hz, 50 Hz
- 1080p/60 Hz, 50 Hz, 30 Hz, 25 Hz, 24 Hz
- 4K/60 Hz, 50 Hz, 30 Hz, 25 Hz, 24 Hz

Prise en charge

HDCP 2.2, HDR (HDR10, Hybrid Log-Gamma, Dolby Vision), 3D, Deep Color (Deep Colour), ITU-R BT.2020, ARC

Section d'alimentation

Port POWER SUPPLY

DC 5 V 1 A (Max.)

Section BLUETOOTH

Système de communication

Spécification BLUETOOTH version 4.2

Sortie

Spécification BLUETOOTH de classe de puissance 1

Portée de communication maximale

Champ de réception environ 30 m (98,4 pieds)¹⁾

Bande de fréquences

Bande 2,4 GHz

Méthode de modulation

FHSS (Freq Hopping Spread Spectrum)

Profils compatibles BLUETOOTH²⁾

A2DP 1.2 (Advanced Audio Distribution Profile)

AVRCP 1.6 (Audio Video Remote Control Profile)

Codecs pris en charge³⁾

SBC⁴⁾, AAC

Plage de transmission (A2DP)

20 Hz à 20 000 Hz (Fréquence d'échantillonnage 44,1 kHz)

Bande de fréquences et puissance de sortie maximale (Modèles européens uniquement)
BLUETOOTH

Bande de fréquences	Puissance de sortie maximale
2 400 MHz à 2 483,5 MHz	≤ 6,0 dBm

- 1) La plage réelle varie selon des facteurs tels que les obstacles présents entre les périphériques, les champs magnétiques autour d'un four micro-ondes, l'électricité statique, un téléphone sans fil, la sensibilité de la réception, les performances de l'antenne, le système d'exploitation, l'application logicielle, etc.
- 2) Les profils standard BLUETOOTH indiquent l'objectif de la communication BLUETOOTH entre des périphériques.
- 3) Codec : Format de conversion et compression des signaux audio
- 4) Codec de sous-bande

Général

Alimentation

Région	Alimentation
États-Unis, Canada, Taiwan	120 V CA, 60 Hz
Océanie	230 V CA, 50 Hz
Europe	230 V CA, 50/60 Hz

Consommation électrique

200 W

Mode de veille : 0,3 W

(Quand « CTRL.HDMI » est réglé sur « CTRL OFF », « STBY.THRU » est réglé sur « OFF » et « BT STBY » est réglé sur « STBY OFF ».)

Mode de veille BLUETOOTH (tous les ports du réseau sans fil sont activés) : 0,5 W

(Quand « BT STBY » est réglé sur « STBY ON », « CTRL.HDMI » est réglé sur « CTRL OFF » et « STBY.THRU » est réglé sur « OFF ».)

Dimensions (largeur/hauteur/profondeur) (environ)

430 mm × 133 mm × 297 mm (17 po × 5 1/4 po × 11 3/4 po), parties saillantes et commandes comprises

Poids (environ)

7,1 kg (15 livres 11 onces)

La conception et les spécifications sont sujettes à modifications sans préavis.

À propos des droits d'auteur

Cet ampli-tuner intègre les systèmes Dolby¹⁾ Digital, Pro Logic Surround et DTS²⁾ Digital Surround.

- 1) Fabriqué sous licence de Dolby Laboratories. Dolby, Dolby Audio, Dolby Vision, Pro Logic et le symbole double-D sont des marques déposées de Dolby Laboratories.
- 2) Pour les brevets DTS, visitez le site <http://patents.dts.com>. Fabriqué sous licence de DTS, Inc. DTS, le symbole DTS et le symbole ensemble, DTS-HD, DTS-HD et le logo DTS-HD sont des marques déposées ou des marques commerciales de DTS, Inc. aux États-Unis et/ou dans d'autres pays. © DTS, Inc. Tous droits réservés.

Cet ampli-tuner intègre la technologie High-Definition Multimedia Interface (HDMI™).

Les termes HDMI et High-Definition Multimedia Interface ainsi que le logo HDMI sont des marques commerciales ou des marques déposées de HDMI Licensing Administrator, Inc. aux États-Unis et dans d'autres pays.

« BRAVIA » est une marque commerciale de Sony Corporation.

« PlayStation » est une marque déposée de Sony Computer Entertainment Inc.

WALKMAN® et le logo WALKMAN® sont des marques déposées de Sony Corporation.

Le nom de marque et les logos BLUETOOTH® sont des marques déposées appartenant à Bluetooth SIG, Inc. et tout usage de ces marques par Sony Corporation s'inscrit dans le cadre d'une licence. Les autres marques commerciales et noms commerciaux appartiennent à leurs propriétaires respectifs.

Toutes les autres marques commerciales et marques déposées appartiennent à leurs propriétaires respectifs. Dans ce mode d'emploi, les marques ™ et ® ne sont pas spécifiées.

À propos de la communication BLUETOOTH

Profils et versions BLUETOOTH pris en charge

Un profil désigne un ensemble de fonctions standard pour diverses fonctionnalités de produit BLUETOOTH. Reportez-vous à la « Section BLUETOOTH » dans « Spécifications » (page 48) pour connaître les versions et les profils BLUETOOTH pris en charge par cet ampli-tuner.

Portée de communication efficace

Les périphériques BLUETOOTH doivent être utilisés à une distance approximative de 10 mètres (33 pieds) (distance sans obstacle) les uns des autres. La portée de communication effective peut être plus courte dans les conditions suivantes.

- Quand une personne, un objet métallique, un mur ou tout autre obstruction se trouve entre les périphériques connectés via BLUETOOTH
- Emplacements où est installé un réseau LAN sans fil
- Autour d'un four micro-ondes en cours d'utilisation
- Emplacements où sont générées d'autres ondes électromagnétiques

Effets d'autres périphériques

Les périphériques BLUETOOTH et LAN sans fil (IEEE 802.11b/g/n) utilisent la même bande de fréquences (2,4 GHz). Lors de l'utilisation de votre périphérique BLUETOOTH à proximité d'un périphérique doté d'une fonctionnalité LAN sans fil, des interférences électromagnétiques peuvent se produire. Cela peut entraîner un ralentissement des vitesses de transfert de données, des parasites ou l'impossibilité d'établir la connexion. Dans ce cas, essayez les solutions suivantes :

- Utilisez cet ampli-tuner à une distance d'au moins 10 mètres (33 pieds) du périphérique LAN sans fil.
- Éteignez le périphérique LAN sans fil lors de l'utilisation de votre périphérique BLUETOOTH dans un rayon de 10 mètres (33 pieds).
- Installez cet ampli-tuner et le périphérique BLUETOOTH aussi près que possible l'un de l'autre.

Effets sur d'autres périphériques

Les ondes radio diffusées par cet ampli-tuner peuvent interférer avec le fonctionnement de certains périphériques médicaux. Ces interférences pouvant entraîner un dysfonctionnement, éteignez toujours cet ampli-tuner et le périphérique BLUETOOTH dans les sites suivants :

- Dans les hôpitaux, à bord de trains et d'avions, dans les stations d'essence et sur tout site où des gaz inflammables peuvent être présents
- À proximité de portes automatiques ou d'alarmes d'incendie

Remarque

- Cet ampli-tuner prend en charge des fonctions de sécurité conformes avec la spécification BLUETOOTH afin de garantir une connexion sécurisée pendant la communication à l'aide de la technologie BLUETOOTH. Toutefois, il est possible que cette sécurité s'avère insuffisante en fonction des éléments composant l'environnement et d'autres facteurs. Par conséquent, soyez toujours vigilant lorsque vous communiquez à l'aide de la technologie BLUETOOTH.

- Sony décline toute responsabilité en cas d'endommagements ou de pertes résultant de fuites d'informations pendant une communication à l'aide de la technologie BLUETOOTH.
- La communication BLUETOOTH n'est pas forcément garantie avec tous les périphériques BLUETOOTH dont le profil est identique à celui de cet ampli-tuner.
- Les périphériques BLUETOOTH connectés à cet ampli-tuner doivent être conformes à la spécification BLUETOOTH définie par Bluetooth SIG, Inc., et ils doivent être certifiés conformes. Toutefois, même si un périphérique est conforme à la spécification BLUETOOTH, il peut arriver que le périphérique BLUETOOTH, du fait de ses caractéristiques ou spécifications, ne puissent pas être connecté ou induise des méthodes de commande, une utilisation ou un affichage différents.
- Des parasites peuvent se produire ou le son peut s'entrecouper selon le périphérique BLUETOOTH connecté à cet ampli-tuner, l'environnement de communication ou les conditions environnantes.

Pour toute question ou tout problème concernant l'ampli-tuner, adressez-vous à votre revendeur Sony le plus proche.

Formats de lecture pris en charge

Formats audio numériques pris en charge

Les formats audio numériques que cet ampli-tuner peut décoder dépendent des prises de sortie audio numériques du périphérique raccordé. Cet ampli-tuner prend en charge les formats audio suivants.

Format audio numérique	Nombre maximum de canaux décodés	Raccordement à l'ampli-tuner
Dolby Digital (« DD »)	5.1	COAXIAL/OPTICAL, HDMI
Dolby Digital Plus (« DD+ ») ¹⁾	7.1 ²⁾	HDMI
Dolby TrueHD (« DTHD ») ¹⁾	7.1 ²⁾	HDMI
DTS (« DTS »)	5.1	COAXIAL/OPTICAL, HDMI
DTS 96/24 (« DTS 9624 »)	5.1	COAXIAL/OPTICAL, HDMI
DTS-HD High Resolution Audio (« DTSHD HR ») ¹⁾	7.1 ²⁾	HDMI
DTS-HD Master Audio (« DTSHD MA ») ¹⁾	7.1 ²⁾	HDMI
DTS Express (« DTS EXP »)	5.1	HDMI
DSD (« DSD ») ¹⁾	5.1	HDMI
PCM linéaire multicanal (« PCM ») ¹⁾	7.1 ²⁾	HDMI

¹⁾ Les signaux audio sont émis dans un autre format si le périphérique de lecture ne correspond pas au format réel. Pour plus d'informations, reportez-vous au mode d'emploi du périphérique de lecture.

²⁾ Les signaux seront émis en 5.1 canaux.

Index

Numériques

2.1 canaux 16

2ch Stereo 33

4K 18

5.1 canaux 15

A

Alimentation

Consommation électrique 49

Ampli-tuner

Panneau arrière 10

Panneau avant 7

Panneau de l'afficheur 9

Appairage 30

ARC 18, 19, 20, 28

Audio Enhancer 33

Audio Return Channel 18, 19, 20, 28

Auto-calibration 25

B

BLUETOOTH

Appairage 30

Lecture 30

Profil 48

Version 48

BT.2020 17

C

Câble 14

Caisson de graves 13

Champ sonore 32

Concert 33

D

Deep Color (Deep Colour) 17

Direct 33

E

Easy Setup 24

Écran du téléviseur

Menu Home 36

Effets sonores 32

Éléments fournis 5

Enceinte

Câble 14

Configuration 37

Enceinte centrale 13

F

Format

Audio 52

Format audio 52

Format de signal HDMI 28

Formats de lecture pris en charge

Audio 52

Front Surround 16, 33

G

Guide d'aide 5

H

Hall 33

HDCP 2.2 18

HD-D.C.S. 33

HDMI 17

HDR 17

Headphone(2ch) 34

I

Initialisation

Ampli-tuner 38

Champs sonores 32

J

Jazz 33

L

Langue 25

Listen 36

M

Menu

Accueil 36

Menu Home 36

Messages 45

Messages d'erreur 45

Multi Ch Stereo 33

O

OPTIONS 36

P

Panneau de l'afficheur 9

Piles 12

PLII Movie 33

PLII Music 33

R

Raccordement

Antenne FM 24

Enceinte 14

Périphériques audiovisuels 22

Téléviseur 17

Radio FM 29

Réglages par défaut

Ampli-tuner 38

Champs sonores 32

Réinitialiser

Ampli-tuner 38

Champs sonores 32

S

Son surround multicanal 15

Sports 33

Stadium 33

T

Télécommande 11

Piles 12

W

Watch 36

Para los clientes en Estados Unidos

Registro del propietario

El número de modelo y el número de serie están ubicados en la parte posterior del receptor. Registre el número de serie en el espacio suministrado a continuación. Mencione estos números siempre que llame al distribuidor Sony respecto a este producto.

Núm. modelo STR-DH590

Núm. serie _____

ADVERTENCIA

Para reducir el riesgo de incendios o descargas eléctricas, no exponga el aparato a la lluvia ni a la humedad.

Para reducir el riesgo de incendios, no cubra las aberturas de ventilación del aparato con periódicos, manteles, cortinas, etc. No exponga el aparato a fuentes con llama descubierta (por ejemplo, velas encendidas).

Para reducir el riesgo de incendios o descargas eléctricas, no exponga el aparato a goteos o salpicaduras, ni coloque recipientes con líquidos, como jarrones, encima de éste.

No instale el aparato en un espacio cerrado, como una estantería para libros o un armario empotrado.

Puesto que el enchufe principal se utiliza para desconectar la unidad de la corriente, conecte la unidad a una toma de corriente de ca de fácil acceso. En caso de observar un funcionamiento anómalo de la unidad, desconecte inmediatamente el enchufe principal de la toma de corriente de ca.

Aunque se haya apagado la unidad, esta continuará recibiendo suministro eléctrico mientras esté conectada a la toma de corriente de ca.

PRECAUCIÓN

Existe riesgo de explosión si la pila se reemplaza por un tipo incorrecto. No exponga las pilas o aparatos con pilas instaladas a fuentes de calor excesivo, como la luz solar y fuego.



PRECAUCIÓN SUPERFICIE CALIENTE

Para reducir el riesgo de quemadura térmica, no toque la superficie caliente cuando se muestra este símbolo.

Para los clientes en Estados Unidos



Este símbolo pretende alertar al usuario sobre la presencia de un "voltaje peligroso" no aislado en el interior del producto que puede ser de suficiente magnitud como para constituir un riesgo de descarga eléctrica para las personas.



Este símbolo pretende alertar al usuario sobre la presencia de instrucciones de funcionamiento y mantenimiento (reparación) importantes en la documentación que acompaña al aparato.

Instrucciones de seguridad importantes

- 1) Lea estas instrucciones.
- 2) Conserve estas instrucciones.
- 3) Tenga presentes todas las advertencias.
- 4) Siga todas las instrucciones.
- 5) No utilice este aparato cerca del agua.
- 6) Límpielo solamente con un paño seco.
- 7) No bloquee las aberturas de ventilación. Instale el aparato según las instrucciones del fabricante.
- 8) No lo instale junto a ninguna fuente de calor como radiadores, salidas de aire caliente, estufas ni ningún otro aparato (incluidos amplificadores) que produzca calor.
- 9) No desactive las funciones de seguridad del enchufe polarizado o de toma de tierra. Un enchufe polarizado tiene dos patillas, una más ancha que la otra. Un enchufe de toma de tierra tiene dos patillas y una tercera clavija a tierra. La patilla ancha o la tercera clavija se suministran por su seguridad. Si el enchufe suministrado no encaja en su toma de corriente, pida a un electricista que sustituya la toma de corriente obsoleta.
- 10) Proteja el cable de alimentación para que no se pise ni se pince, especialmente en los enchufes, las tomas de corriente y el punto en el que sale del aparato.

- 11) Utilice solamente complementos/ accesorios especificados por el fabricante.
- 12) Utilícelo solamente con el carro, el soporte, el trípode, la abrazadera o la mesa que especifica el fabricante o que se vende con el aparato. Cuando utilice un carro, tenga precaución al mover el carro junto al aparato para evitar que pueda sufrir lesiones si vuelca.



- 13) Desenchufe este aparato durante las tormentas o cuando no lo utilice durante largos periodos de tiempo.
- 14) Solicite todas las reparaciones a personal de servicio cualificado. Las reparaciones son necesarias cuando el aparato ha sufrido cualquier tipo de daños, como por ejemplo, cuando se daña el cable de alimentación o el enchufe, cuando se derrama líquido o caen objetos en el interior del aparato, cuando el aparato se ha expuesto a la lluvia o a la humedad, cuando no funciona normalmente o se ha caído.

NOTA:

Este equipo se ha probado y ha demostrado cumplir con los límites de un dispositivo digital de Clase B, según lo que indica la Sección 15 de las disposiciones de la FCC. Esos límites están diseñados para proporcionar una protección razonable contra las interferencias perjudiciales en una instalación residencial. Este equipo genera, utiliza y puede radiar energía de radio frecuencia, y, si no se instala y se utiliza de acuerdo con sus instrucciones, puede provocar interferencias perjudiciales en las comunicaciones de radio. No obstante, no hay ninguna garantía de que en una instalación concreta no puedan aparecer interferencias. Si este equipo causa efectivamente interferencias perjudiciales en la recepción de radio o televisión, lo que puede determinarse apagando y encendiendo el equipo, se recomienda al usuario que intente corregir la interferencia tomando una o más de las siguientes medidas:

- Reoriente o recolocque la antena receptora.
- Aumente la separación entre el equipo y el receptor.
- Conecte el equipo a una toma de corriente de un circuito diferente al que está conectado el receptor.

- Pida ayuda a su distribuidor o a un técnico experto en radio y televisión.

PRECAUCIÓN

Se advierte que cualquier cambio o modificación que no esté expresamente aprobado en este manual podría inhabilitar su autoridad para utilizar este equipo.

Es preciso utilizar cables y conectores correctamente blindados y conectados a tierra para la conexión a ordenadores anfitriones y/o periféricos con el fin de cumplir los límites de emisiones de la FCC.

Para reducir el riesgo de descarga eléctrica, el cable de altavoz debería conectarse al aparato y los altavoces de acuerdo con las instrucciones siguientes.

- 1) Desconecte el cable de alimentación de ca del suministro eléctrico.
- 2) Pele entre 10 y 15 mm del aislamiento del cable de altavoz.
- 3) Conecte el cable de altavoz al aparato y a los altavoces con cuidado de no tocar el núcleo del cable de altavoz con la mano. También desconecte el cable de alimentación de ca del suministro eléctrico antes de desconectar el cable de altavoz del aparato y los altavoces.

Este equipo no debe emplazarse ni utilizarse en combinación con otra antena o transmisor.

Para los clientes en Estados Unidos y Canadá

Este equipo se adhiere a los límites de exposición a radiaciones de la FCC/IC fijados para un ambiente no controlado y cumple las Directrices de exposición a radiofrecuencia (RF) de la FCC y la RSS-102 de las Normas de exposición a radiofrecuencia (RF) de la IC. Este equipo debe instalarse y utilizarse a una distancia mínima de 20 cm entre el radiador y el cuerpo del usuario.

Para los clientes en Europa



Tratamiento de las baterías y equipos eléctricos y electrónicos al final de su vida útil (aplicable en la Unión Europea y otros países con sistemas de tratamiento selectivo de residuos)

Este símbolo en el producto, la batería o el embalaje indica que el producto y la batería no pueden tratarse como un residuo doméstico normal. En algunas baterías este símbolo puede utilizarse en combinación con un símbolo químico. Se añadirá el símbolo químico del plomo (Pb) si la batería contiene más del 0,004 % de plomo. Al asegurarse de que estos productos y baterías se desechan correctamente, ayudará a prevenir las posibles consecuencias negativas para la salud y el medio ambiente que podrían derivarse de su incorrecta manipulación. El reciclaje de los materiales ayuda a preservar los recursos naturales. En el caso de productos, que por razones de seguridad, rendimiento o mantenimiento de datos, requieran una conexión permanente con la batería incorporada, esta batería deberá reemplazarse únicamente por personal técnico cualificado para ello. Para asegurarse de que la batería se desecha correctamente, entregue estos productos al final de su vida útil en un punto de recogida adecuado para el reciclado de aparatos eléctricos y electrónicos. Para el resto de baterías, consulte la sección donde se indica cómo extraer la batería del producto de forma segura. Deposite la batería en el correspondiente punto de recogida para el reciclado de baterías. Si desea obtener información detallada sobre el reciclaje de este producto o de la batería, póngase en contacto con el ayuntamiento, el punto de recogida más cercano o el establecimiento donde ha adquirido el producto o la batería.

Aviso para los clientes: la siguiente información solo es válida para los equipos que se comercializan en países que aplican las directivas de la UE

Este producto ha sido fabricado por, o en nombre de Sony Corporation.
Importador UE: Sony Europe Limited.
Las consultas relacionadas con el Importador a la UE o con la conformidad del producto en Europa deben dirigirse al representante autorizado por el fabricante, Sony Belgium, bijkantoor van Sony Europe Limited, Davincilaan 7-D1, 1935 Zaventem, Bélgica.

Por la presente, Sony Corporation declara que este equipo es conforme con la Directiva 2014/53/UE.

El texto completo de la declaración UE de conformidad está disponible en la dirección Internet siguiente:

<http://www.compliance.sony.de/>



Este equipo radioeléctrico está destinado a su uso con las versiones de software aprobadas e indicadas en la Declaración UE de conformidad. Se ha verificado que el software cargado en este equipo radioeléctrico satisface los requisitos esenciales de la Directiva 2014/53/UE.

Puede consultar la versión del software pulsando AMP MENU y, a continuación, seleccione "<SYSTEM>" con \uparrow/\downarrow y \odot .

Este Multi Channel AV Receiver está diseñado para la reproducción de sonido y vídeo desde dispositivos conectados, la transmisión de música desde un dispositivo BLUETOOTH®, y un sintonizador de FM.

Este equipo se ha probado y ha demostrado cumplir con los límites establecidos en la Normativa sobre Compatibilidad Electromagnética (EMC) cuando se utiliza un cable de conexión de una longitud inferior a 3 metros.

Una presión acústica excesiva de los auriculares puede provocar pérdidas auditivas.

Índice

Elementos suministrados	6
Principales características del receptor	7
Piezas y controles	8

Conexión y preparación

1: Selección del Sistema de altavoces	14
2: Configuración/conexión de los altavoces	15
3: Conexión de un televisor	18
4: Conexión de dispositivos audiovisuales	23
5: Conexión de la antena de FM	25
6: Encendido del receptor y realización de la Easy Setup	25
7: Ajuste para HDMI	29

Reproducción

Reproducir sonido e imágenes en un televisor y/o dispositivos audiovisuales conectados	30
Reproducción de sonido en un dispositivo BLUETOOTH	31
Selección de los efectos de sonido	33

Menú/otras funciones

Operación del menú en la pantalla del televisor	37
Selección del patrón de altavoz	38
Restaurar los ajustes predeterminados de fábrica	39

Solución de problemas/ especificaciones

Solución de problemas	40
Precauciones	48
Especificaciones	49
Sobre derechos de autor	51
Acerca de la comunicación BLUETOOTH	51
Formatos admitidos	53
Índice	54

Elementos suministrados

- Receptor (1)



- Mando a distancia (1)

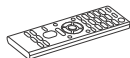

- Pilas R03 (Tamaño AAA) (2)



- Antena monofilar de FM (1)



- Micrófono de calibración (1)



- Guía de inicio (1)



Explica cómo conectar del sistema de altavoces de 5.1 canales, realizar las configuraciones iniciales y escuchar los dispositivos conectados.

- Manual de instrucciones (este folleto) (1)



Explica las conexiones necesarias, las configuraciones iniciales y las operaciones básicas.

Sobre los manuales proporcionados con este producto

- Algunas de las ilustraciones son representaciones de dibujos conceptuales que pueden diferir de la imagen real de los productos.

- Los manuales proporcionados con este producto principalmente describen los procedimientos para usar el mando a distancia. También puede utilizar los controles del receptor si sus nombres son iguales o parecidos a los del mando a distancia.
- El texto entre corchetes ([--]) aparece en la pantalla del televisor y el texto entre comillas ("--") se muestra en el visor.
- Los elementos que se visualizan en la pantalla del televisor pueden variar dependiendo de la zona.

La Guía de ayuda (manual de instrucciones en línea con base en la Web) proporciona información sobre funciones y operaciones avanzadas.

Puede ver la Guía de ayuda en su computadora así como también en su teléfono inteligente o tableta. Abra su navegador web e ingrese el siguiente URL o utilice la función del lector de código QR para acceder al sitio.



Para los clientes en Europa



http://rd1.sony.net/help/ha/strdh59/h_eu/

Para los clientes en Taiwan



<http://rd1.sony.net/help/ha/strdh59/zh-tw/>

Para los clientes de otras regiones



http://rd1.sony.net/help/ha/strdh59/h_zz/

Principales características del receptor

Compatible con formatos de audio digitales

DTS-HD y Dolby TrueHD son compatibles (solo cuando los dispositivos están conectados a través de cables HDMI).

Compatible con formatos de vídeo de alta calidad en 4K*

El receptor es compatible con HDCP 2.2, Dolby Vision, HDR10 e Hybrid Log-Gamma, lo que le permite disfrutar de imágenes de vídeo en alta calidad (página 18).

* Debe cambiar la configuración de "SIG. FMT." dependiendo de la señal de vídeo de entrada.

Equipado con una función de calibración automática (D.C.A.C.) que hace que su entorno de escucha y visualización sea casi perfecto

La D.C.A.C. mide y calibra las características de distancia, nivel y frecuencia de los altavoces utilizando el micrófono de calibración monoaural suministrado para adaptarlo a su entorno de escucha y visualización (página 26).

Reproduce un sonido envolvente virtual inclusive en entornos donde el altavoz trasero no se puede instalar (Front Surround)

Le permite disfrutar de un sonido envolvente equivalente al de un sistema de altavoces de 5.1 canales solo con dos altavoces delanteros (página 17).

Compatible con la tecnología inalámbrica BLUETOOTH®

- Conecte un WALKMAN®, un smartphone o una tableta al receptor mediante la función BLUETOOTH para reproducir contenido de música en esos dispositivos de forma inalámbrica (página 31).
- Puede encender este receptor desde un dispositivo BLUETOOTH emparejado, incluso cuando el receptor está en modo en espera. Para obtener detalles sobre la operación, visite la Guía de ayuda.

Campos de sonido seleccionables de acuerdo con la preferencia

Puede seleccionar entre diversos campos de sonido en función de las conexiones de los altavoces o las fuentes de entrada (2ch Stereo, Direct, etc.) (página 33).

Equipado con un Canal de Retorno de Audio (ARC) compatible con una toma HDMI

El sonido del televisor puede salir desde el receptor utilizando solo el cable HDMI (página 19, 21).

Piezas y controles

Panel frontal del receptor

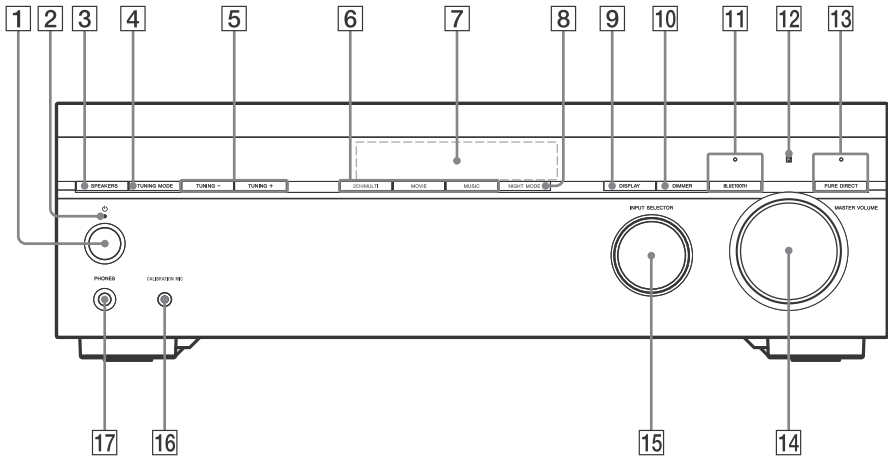

1 (encendido)

Enciende el receptor o lo ajusta al modo en espera.

2 Indicador de alimentación

- **Verde:** El receptor está encendido.
- **Rojo:** El receptor está en modo en espera y el usuario ha ajustado una de las siguientes opciones:
 - “CTRL.HDMI” se ha ajustado a “CTRL ON”.
 - “BT STBY” se ha ajustado a “STBY ON”.*
 - “STBY.THRU” se ha ajustado a “ON” o “AUTO”.
- **El indicador se apaga:** El receptor está en el modo en espera y:
 - “CTRL.HDMI” se ha ajustado a “CTRL OFF”.
 - “BT STBY” se ha ajustado a “STBY OFF”.
 - “STBY.THRU” se ha ajustado a “OFF”.

* El indicador se ilumina en rojo únicamente si un dispositivo se ha emparejado con el receptor, y si “BT POWER” está ajustado en “BT ON”. Si no hay ningún dispositivo emparejado con el receptor o “BT POWER” está ajustado en “BT OFF”, el indicador se apaga.

3 SPEAKERS

Activa o desactiva el sistema de altavoces.

- **“SPK ON”:** El sistema de altavoces está encendido.
- **“OFF SPEAKERS”***: El sistema de altavoces está apagado.

* “OFF” y “SPEAKERS” aparecen alternativamente en el visor.

Nota

No saldrá sonido de los altavoces cuando selecciona “OFF SPEAKERS”. Asegúrese de seleccionar “SPK ON”.

4 TUNING MODE

Permite seleccionar la sintonización automática o el modo de sintonización preestablecido.

5 TUNING +/-

Permite buscar una emisora FM o seleccionar las estaciones/canales preestablecidos.

6 2CH/MULTI, MOVIE, MUSIC (página 33)

7 Visor (página 10)

8 NIGHT MODE

Activa la función Night Mode que le permite conservar un entorno similar al de un cine con niveles de volumen reducidos.

Nota

- La función Night Mode no funciona en los casos siguientes:
 - [Pure Direct] está ajustada en [On].
 - Los auriculares se encuentran conectados.
 - [Direct] se está utilizando y se seleccionó una entrada analógica.
- El receptor puede reproducir señales a una frecuencia de muestreo inferior que la frecuencia de muestreo real de las señales de entrada, dependiendo del formato de audio.

9 DISPLAY

Muestra la información en el visor.

10 DIMMER

Ajusta el brillo en el visor.

11 BLUETOOTH

Cambia la entrada del receptor a [BT] y se conecta automáticamente al último dispositivo conectado.

Ajusta el receptor en el modo de emparejamiento cuando no hay información de emparejamiento en el receptor.

Desconecta el dispositivo BLUETOOTH cuando el receptor está conectado a un dispositivo BLUETOOTH.

Indicador BLUETOOTH (página 31)

12 Sensor de mando a distancia

Recibe señales del mando a distancia.

13 PURE DIRECT

Activa la función Pure Direct que permite disfrutar de sonido de mayor fidelidad desde todas las entradas.

El indicador situado encima del botón se ilumina cuando la función Pure Direct está activada.

Nota

[Calibration Type], [Night Mode], [Bass], [Treble], y "D. RANGE" no funcionan cuando se selecciona la función Pure Direct.

14 MASTER VOLUME (página 30)

15 INPUT SELECTOR

Seleccione el canal de entrada conectado al dispositivo que desee usar.

16 Toma CALIBRATION MIC (página 26)

17 Toma PHONES

Conectar aquí los auriculares.

Indicadores del visor

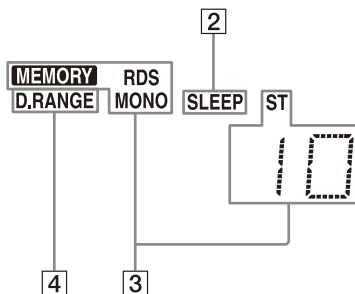
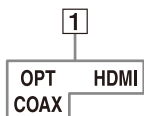

1 Indicador de entrada

Se ilumina para indicar la entrada actual.

OPT

La entrada de las señales digitales se produce a través de la toma OPTICAL.

COAX

La entrada de las señales digitales se produce a través de la toma COAXIAL.

HDMI

La entrada de las señales digitales se produce a través de la toma HDMI seleccionada.

2 SLEEP

Se ilumina cuando se activa el temporizador para desconexión.

3 Indicador de sintonización

Se iluminan cuando el receptor sintoniza una emisora de radio.

MEMORY

Se activa una función de memoria, como la de presintonía, etc.

RDS (Solo los modelos de Europa y Asia Pacífico)

Sintonizado a una emisora con servicios RDS.

MONO

Emisión monoaural

ST

Emisión estéreo de FM



Número de emisora presintonizada (el número cambiará según la emisora presintonizada que se seleccione.)

4 D.RANGE

Se ilumina cuando se activa la compresión de rango dinámico.

Panel posterior del receptor

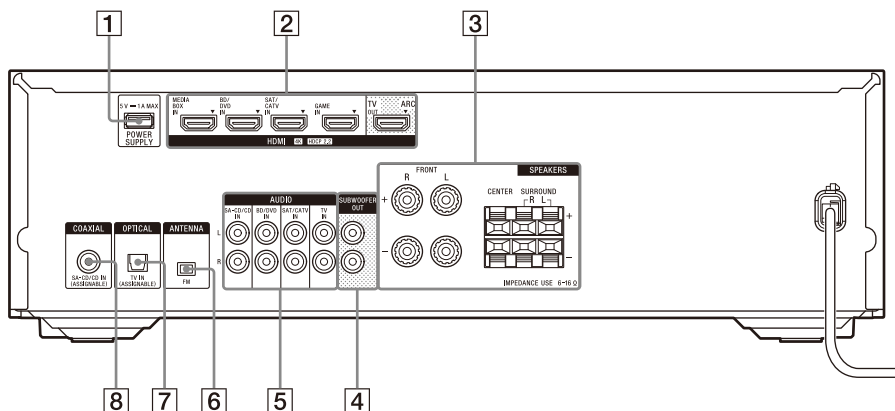

- 1 Puerto POWER SUPPLY**
Solo para el suministro eléctrico.
- 2 Tomas HDMI IN/OUT (página 18, 19, 20, 21, 22, 23)**
Todas las tomas HDMI IN/OUT en el receptor admiten HDCP 2.2. HDCP 2.2 es una nueva tecnología de protección de derechos de autor mejorada que se utiliza para proteger contenido, como las películas 4K.
- 3 Terminales SPEAKERS (página 15, 16, 17)**
- 4 Tomas SUBWOOFER OUT (página 16, 17)**
- 5 Tomas AUDIO IN (página 22, 24)**
- 6 Terminal FM ANTENNA (página 25)**
- 7 Toma OPTICAL IN (página 20, 22)**
- 8 Toma COAXIAL IN (página 24)**

Mando a distancia

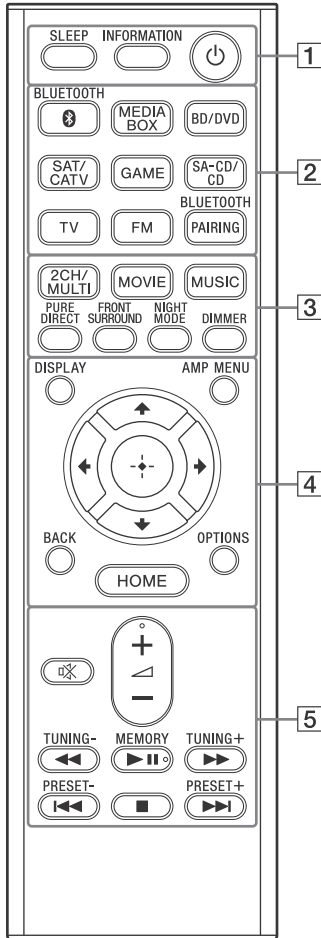

- 1**  **(encendido) (página 26)**
Enciende el receptor o lo ajusta al modo en espera.

INFORMATION

Muestra información como el formato de audio en la pantalla del televisor.

SLEEP

Configura el receptor para que se apague automáticamente a la hora especificada.

- 2** **Botones de entradas**

BLUETOOTH, MEDIA BOX, BD/DVD, SAT/CATV, GAME, SA-CD/CD, TV, FM

Seleccione el canal de entrada conectado al dispositivo que desee usar. Cuando pulse cualquiera de los botones de entrada, se encenderá el receptor.

Nota

Cuando pulsa BLUETOOTH, el receptor se enciende únicamente si "BT POWER" está ajustado en "BT ON" en el menú de "<BT>".

BLUETOOTH PAIRING (página 31)

Cambia la entrada del receptor a [BT] y ajusta el receptor en el modo de emparejamiento.

- 3** **2CH/MULTI, MOVIE, MUSIC (página 33)**

Selecciona un campo de sonido.

PURE DIRECT

Activa la función Pure Direct que permite disfrutar de sonido de mayor fidelidad desde todas las entradas.

Nota

[Calibration Type], [Night Mode], [Bass], [Treble], y "D. RANGE" no funcionan cuando se selecciona la función Pure Direct.

FRONT SURROUND

Activa la función Front Surround que le permite disfrutar de un sonido envolvente similar al de un cine solo con dos altavoces frontales.

NIGHT MODE

Activa la función Night Mode que le permite conservar un entorno similar al de un cine con niveles de volumen reducidos.

Nota

- La función Night Mode no funciona en los casos siguientes:
 - [Pure Direct] está ajustada en [On].
 - Los auriculares se encuentran conectados.
 - [Direct] se está utilizando y se seleccionó una entrada analógica.

- El receptor puede reproducir señales a una frecuencia de muestreo inferior que la frecuencia de muestreo real de las señales de entrada, dependiendo del formato de audio.

DIMMER

Ajusta el brillo en el visor.

4 DISPLAY

Muestra la información en el visor.

AMP MENU

Muestra el menú en el visor para utilizar el receptor.

⊕ (entrar), ↑/↓/←/→

Pulse ↑, ↓, ←, → para seleccionar los elementos del menú. A continuación, pulse ⊕ para introducir la selección.

BACK

Vuelve al menú anterior o sale de un menú o de una guía en pantalla que se visualiza en la pantalla del televisor.

OPTIONS (página 37)

Muestra el menú de opciones en la pantalla del televisor.

HOME (página 37)

Muestra el menú de inicio en la pantalla del televisor.

5 ◀ (volumen) +*/-

Ajusta el nivel de volumen de todos los altavoces a la vez.

⊗ (silenciamiento)

Desactiva temporalmente el sonido. Pulse el botón de nuevo para restaurar el sonido.

◀◀/▶▶ (avance rápido hacia atrás/adelante), ▶▶ (reproducir/pausa)*, ◀◀/▶▶ (anterior/siguiente), ■ (parar) (página 32)

TUNING +/-

Busca una emisora de FM.

MEMORY*

Almacena una emisora que usted está recibiendo como una emisora presintonizada.

PRESET +/-

Permite seleccionar canales o emisoras presintonizadas.

* Los botones ◀ +, ▶▶ y MEMORY tienen puntos táctiles. Ayúdese de los puntos táctiles para utilizar el receptor.

Nota

- La información anterior pretende servir de guía.
- Dependiendo del modelo de dispositivo conectado, es posible que algunas funciones descritas en esta sección no funcionen con el mando a distancia suministrado.

Inserción de pilas en el mando a distancia

Inserte dos pilas R03 (Tamaño AAA) (suministradas) en el mando a distancia. Cuando instale las pilas, asegúrese de que los extremos + y - estén colocados en la posición correcta.

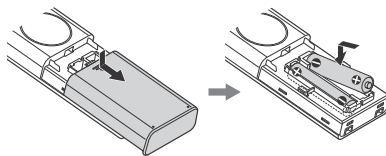

Nota

- No deje el mando a distancia en lugares extremadamente cálidos o húmedos.
- No utilice una pila nueva junto con una antigua.
- No mezcle las pilas de manganeso con otros tipos de pilas.
- Le recomendamos que utilice pilas de manganeso AAA.
- No exponga el sensor del mando a distancia en el panel frontal del receptor a la luz solar directa ni a cualquier otra fuente de luz. Si lo hace, podrían producirse fallos de funcionamiento.
- Cuando no vaya a utilizar el mando a distancia durante mucho tiempo, extraiga las pilas para evitar posibles daños por fugas y corrosión de las mismas.
- Cuando el receptor deje de responder al mando a distancia, cambie todas las pilas por otras nuevas.

1: Selección del Sistema de altavoces

Decida qué sistema de altavoces desea configurar de acuerdo a la cantidad de altavoces y altavoces de graves que utiliza. La ilustración y la tabla siguientes indican los tipos de altavoces que se pueden conectar al receptor y las posiciones generales para colocar los altavoces.

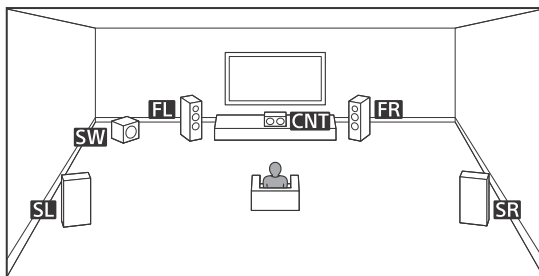

Abreviaturas usadas en las ilustraciones	Tipo de altavoz	Función de cada altavoz
FL	Altavoz frontal izquierdo	Emite sonido desde los canales frontales izquierdo/derecho.
FR	Altavoz frontal derecho	
CNT	Altavoz central	Emite sonido vocal desde el canal central.
SL	Altavoz de sonido envolvente izquierdo	Emite sonido desde los canales de sonido envolvente izquierdo/derecho.
SR	Altavoz de sonido envolvente derecho	
SW	Altavoz de graves	Emite sonidos del canal LFE (efecto de baja frecuencia) y refuerza los graves de otros canales.

Sugerencia

Puesto que el altavoz de graves (SW) no emite señales altamente direccionales, puede ponerlo donde quiera.

Sistemas de altavoces descritos en este manual

Este manual describe los procedimientos de instalación, conexión y configuración utilizando los sistemas de altavoces habituales como se indica en la siguiente tabla a modo de ejemplos. Para conocer más sobre todos los sistemas de altavoces con los que el receptor es compatible, vea "Selección del patrón de altavoz" (página 38).

Sistema de altavoces	Para configurar o conectar los altavoces, vea la página	Patrón de altavoz ("PATTERN")
A 5.1 canales	16	"5.1"
B 2.1 canales	17	"2.1"

2: Configuración/conexión de los altavoces

Ajuste los altavoces y altavoces de graves en una habitación utilizando la distribución que prefiera para el sistema de altavoces y conéctelo al receptor. Los dibujos de disposición de altavoces en las páginas 16 y 17 muestran ejemplos de la distribución ideal. No es necesario que instale los altavoces y altavoces de graves exactamente como en los ejemplos de la distribución. Ajuste la distribución de los altavoces para que se adapten de manera óptima al entorno de su habitación.

Nota

- Conecte los altavoces con una impedancia nominal de 6 ohm a 16 ohm.
- Asegúrese de desconectar el cable de alimentación de ca antes de realizar las conexiones.
- Antes de conectar el cable de alimentación de ca, asegúrese de que los hilos metálicos de los cables de los altavoces no entren en contacto entre los terminales SPEAKERS ni en el panel posterior del receptor. Si los hilos están en contacto, esto puede derivar en daños al circuito de amplificador.
- Si conecta un altavoz de graves con función de puesta en espera automática, desactive la función cuando vea películas. Si la función de puesta en espera automática está activada, el modo en espera se activará automáticamente en función del nivel de la señal de entrada al altavoz de graves, y es posible que no se emita sonido.

Sugerencia

Si tiene un altavoz de graves, conéctelo a cualquiera de las tomas SUBWOOFER OUT. Si cuenta con dos altavoces de graves, puede conectarlos a ambas tomas SUBWOOFER OUT.

Conexión de los cables de los altavoces

Conecte los cables de los altavoces haciendo coincidir las polaridades + (rojo)/- (negro) entre el receptor y los altavoces, como se ilustra a continuación. Pele la carátula 10 mm (13/32 pulgadas) en cada extremo de los cables de los altavoces y, a continuación, enrosque firmemente los hilos de los altavoces. Inserte los extremos pelados de los cables en las terminales.

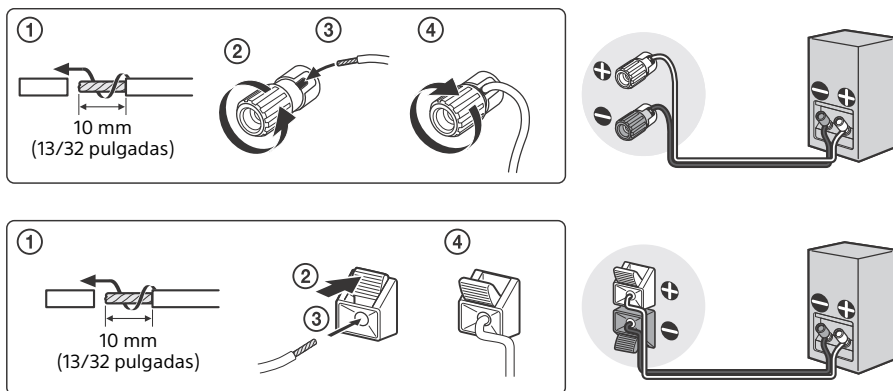

Nota

- Asegúrese de no quitar demasiado manguito en los cables de los altavoces, a fin de evitar que los hilos de los cables de los altavoces entren en contacto.
- Una conexión incorrecta puede causar daños irreparables al receptor.

A Sistema de altavoces de 5.1 canales

Para disfrutar del sonido envolvente multicanal de los cines son necesarios cinco altavoces (dos altavoces frontales, un altavoz central y dos altavoces de sonido envolvente) y un altavoz de graves.

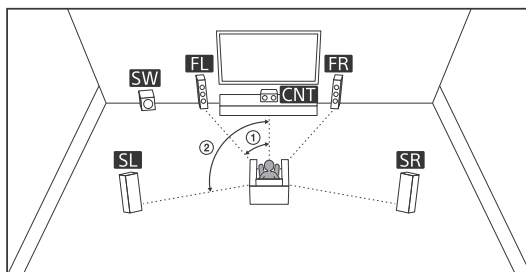

① 30° ② 100° - 120°

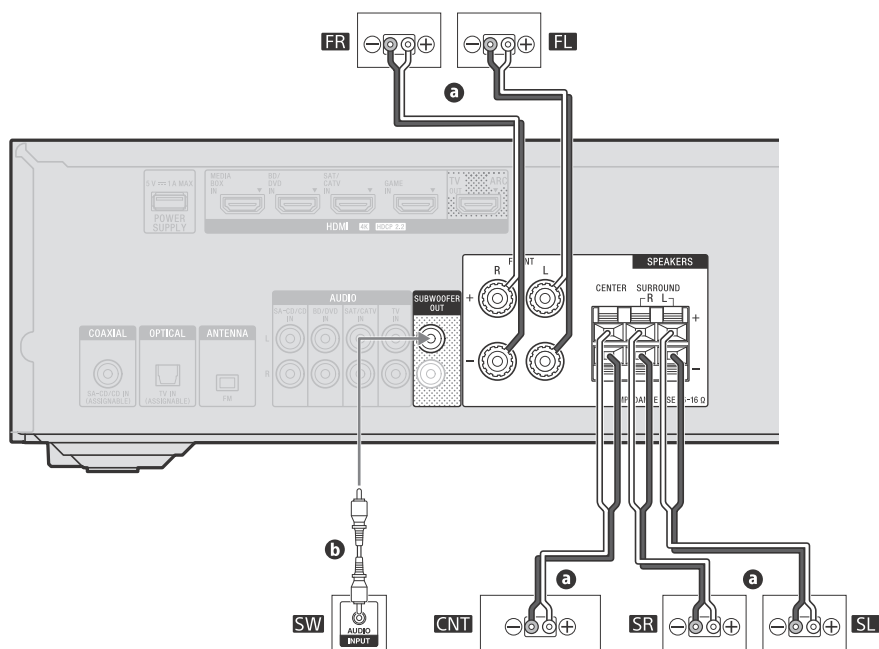

- Ⓐ Cable de altavoz (no suministrado)
- Ⓑ Cable de audio monoaural (no suministrado)

B Sistema de altavoces de 2.1 canales

Si selecciona [Front Surround] para la configuración del campo de sonido, puede disfrutar de un efecto envolvente, equivalente al del sistema de altavoces de 5.1 canales utilizando solo los dos altavoces frontales.

Coloque los altavoces como se muestra debajo y cambie la dirección de los altavoces frontales poco a poco para encontrar la dirección que le proporcione el mejor efecto envolvente.

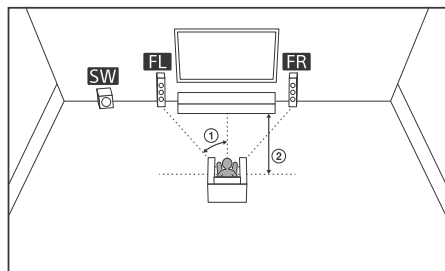

① 30°

② 1,5 m – 3 m

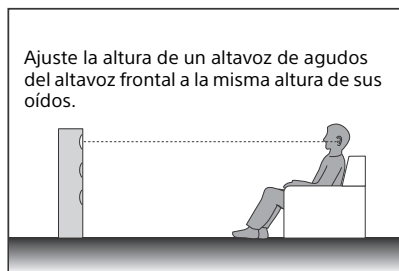

Ajuste la altura de un altavoz de agudos del altavoz frontal a la misma altura de sus oídos.

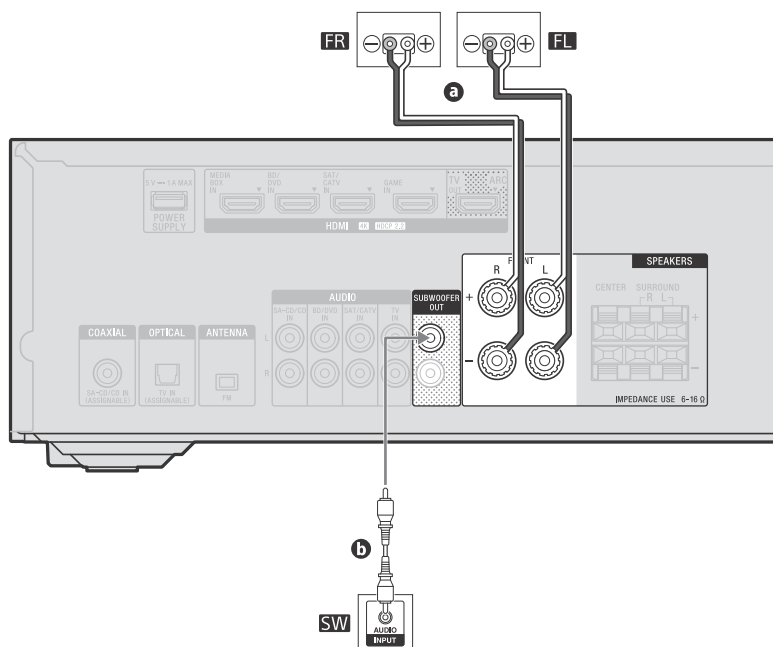

a Cable de altavoz (no suministrado)

b Cable de audio monoaural (no suministrado)

3: Conexión de un televisor

Nota

Asegúrese de hacer las conexiones de cables antes de conectar el cable de alimentación de ca.

Conecte un televisor a la toma HDMI TV OUT. Puede configurar este receptor al operar el menú o las instrucciones en pantalla que se muestran en la pantalla del televisor.

Cuando conecta un televisor, puede ver un vídeo y escuchar la entrada de sonido desde un dispositivo conectado al receptor en el televisor. También puede escuchar el sonido del televisor desde los altavoces del receptor.

Sobre las funciones de HDMI

- Sony recomienda que utilice un cable HDMI fabricado por Sony u otro cable autorizado para HDMI. Asegúrese de usar un cable HDMI de alta velocidad con Ethernet. Para las señales de vídeo que requieren un alto ancho de banda, como 4K/60p 4:4:4, 4:2:2 y 4K/60p 4:2:0 de 10 bits, asegúrese de utilizar un cable HDMI de alta velocidad Premium con Ethernet, que admita un ancho de banda de hasta 18 Gbps.
- Cuando utilice formatos de vídeo de alto ancho de banda, como 4K/60p 4:4:4, 4:2:2 y 4K/60p 4:2:0 de 10 bits, asegúrese de ajustar el formato de señal HDMI. Para obtener más información, consulte "Ajuste del formato de la señal HDMI" (página 29).
- No es recomendable utilizar un cable de conversión HDMI-DVI. Si conecta un cable de conversión HDMI-DVI a un dispositivo DVI-D, es posible que no se emita el sonido y/o la imagen. Conecte cables de audio separados o cables de conexión digital y, a continuación, reasigne las tomas de entrada si el sonido no se emite correctamente.
- Todas las tomas de HDMI en el receptor admiten el paso de contenidos de amplios espacios de color ITU-R BT.2020, Deep Color (Deep Colour) y HDR (Alto rango dinámico).
- La toma HDMI TV OUT admite el Canal de Retorno de Audio (ARC).
- El espacio de color BT.2020 es un nuevo estándar de color más amplio definido para los sistemas de televisión con una definición ultra elevada.
- HDR es un nuevo formato de vídeo que puede mostrar un rango de niveles de brillo más amplio.
- Para obtener información sobre los formatos de vídeo compatibles, consulte la Guía de ayuda.

Protección de derechos de autor en lo que concierne a las tomas de HDMI

- Todas las tomas de HDMI en el receptor admiten una resolución de 4K y HDCP 2.2 (sistema de protección de contenido digital de elevado ancho de banda, versión 2.2). HDCP 2.2 es una nueva tecnología de protección de derechos de autor mejorada que se utiliza para proteger contenido, como las películas 4K.
- Para ver contenido HDCP 2.2 protegido, como el contenido en 4K, conecte las tomas de HDMI a tomas que soporten HDCP 2.2 en el televisor y en el dispositivo audiovisual. Para obtener más información sobre si el televisor y el dispositivo audiovisual están equipados con una toma HDMI compatible con HDCP 2.2, consulte el manual de instrucciones del dispositivo conectado.

Conexión de cable de audio

- Cuando conecte un cable de audio digital óptico, inserte los enchufes en dirección recta hasta que se acoplen en su sitio.
- No doble ni ate los cables de audio digitales ópticos.
- Todas las tomas de audio digital son compatibles con frecuencias de muestreo de 32 kHz, 44,1 kHz, 48 kHz y 96 kHz.
- Cuando conecte un televisor al receptor a través de las tomas TV IN del receptor, ajuste la toma de salida de sonido del televisor a "Fixed" si se puede conmutar entre "Fixed" o "Variable".

Conexión de un televisor 4K

Cuando una toma de HDMI en el televisor de 4K es compatible con la función de Canal de Retorno de Audio (ARC) y HDCP 2.2

El Canal de Retorno de Audio (ARC) es una función que envía el sonido digital del televisor a dispositivos audiovisuales a través de un cable HDMI.

Si en la toma de entrada HDMI del televisor se indica "ARC", este televisor es compatible con la función de Canal de Retorno de Audio (ARC). Solo con un cable de conexión de HDMI entre el receptor y la toma de entrada HDMI del televisor compatible con la función de Canal de Retorno de Audio (ARC), puede escuchar el audio del televisor desde los altavoces conectados al receptor.

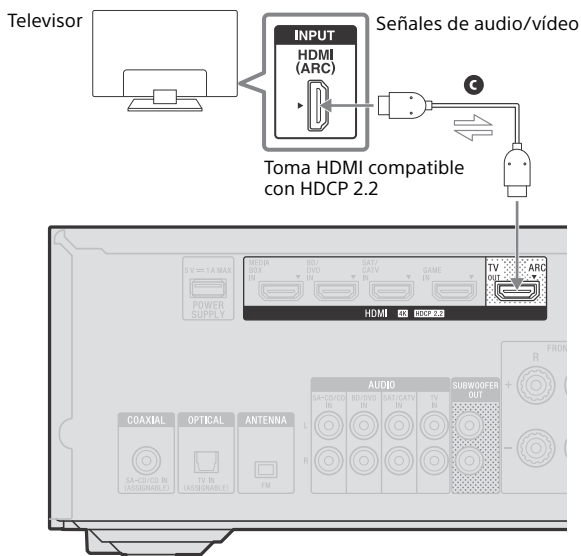

ⓐ Cable HDMI (no suministrado)

Nota

- Para esta conexión, debe activar la función Control por HDMI. Pulse AMP MENU, luego pulse \uparrow/\downarrow y \oplus para seleccionar "<HDMI>" – "CTRL.HDMI" – "CTRL ON".
- También tendrá que activar la función Control por HDMI de su televisor. Para obtener más información, consulte el manual de instrucciones del televisor.

Cuando el Canal de Retorno de Audio (ARC) compatible con la toma HDMI en el televisor de 4k no es compatible con HDCP 2.2

Los derechos de autor del contenido en 4K están protegidos por HDCP 2.2. Para disfrutar del contenido en 4K, conecte la toma de HDMI en el receptor a la toma de HDMI compatible con HDCP 2.2 en el televisor utilizando un cable de HDMI.

En este caso, el sonido del televisor no se puede enviar al receptor utilizando la función de Canal de Retorno de Audio (ARC) del televisor. Conecte la toma de salida óptica del televisor y la toma OPTICAL TV IN del receptor utilizando un cable de audio digital óptico.

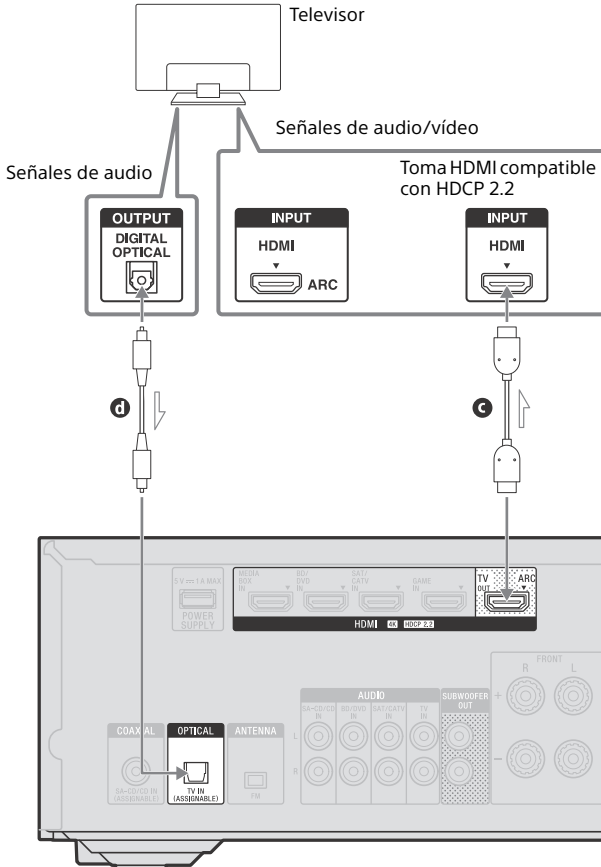

- ⓐ Cable HDMI (no suministrado)
- ⓑ Cable de audio digital óptico (no suministrado)

Conexión de un televisor no compatible con 4K

Cuando una toma HDMI en el televisor es compatible con el Canal de Retorno de Audio (ARC)

El Canal de Retorno de Audio (ARC) es una función que envía el sonido digital del televisor a dispositivos audiovisuales a través de un cable HDMI.

Si en la toma de entrada HDMI del televisor se indica "ARC", este televisor es compatible con la función de Canal de Retorno de Audio (ARC). Solo con un cable de conexión de HDMI entre el receptor y la toma de entrada HDMI del televisor compatible con la función de Canal de Retorno de Audio (ARC), puede escuchar el audio del televisor desde los altavoces conectados al receptor.

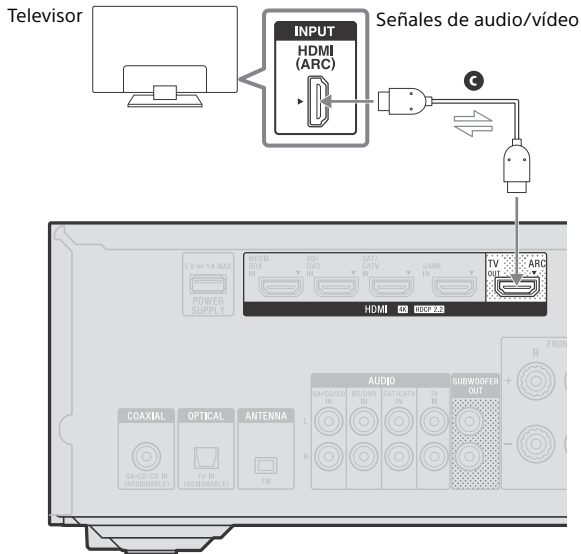

C Cable HDMI (no suministrado)

Nota

- Para esta conexión, debe activar la función Control por HDMI. Pulse AMP MENU, luego pulse \uparrow/\downarrow y \oplus para seleccionar "<HDMI>" - "CTRL.HDMI" - "CTRL ON".
- También tendrá que activar la función Control por HDMI de su televisor. Para obtener más información, consulte el manual de instrucciones del televisor.

Sugerencia

Si la toma HDMI del televisor compatible con el Canal de Retorno de Audio (ARC) ya se encuentra conectada a otro dispositivo, desconecte el dispositivo y conecte el receptor.

Cuando una toma HDMI en el televisor no es compatible con el Canal de Retorno de Audio (ARC)

El Canal de Retorno de Audio (ARC) es una función que envía el sonido digital del televisor a dispositivos audiovisuales a través de un cable HDMI.

Si en la toma de entrada HDMI del televisor no se indica "ARC", este televisor no es compatible con la función de Canal de Retorno de Audio (ARC).

Para que las señales de audio y vídeo salgan del receptor al televisor, conecte el receptor y el televisor utilizando un cable HDMI **c**.

Para que las señales de audio del televisor salgan al receptor, conecte el receptor y el televisor utilizando un cable de audio digital óptico **d** o un cable de audio estéreo **e**.

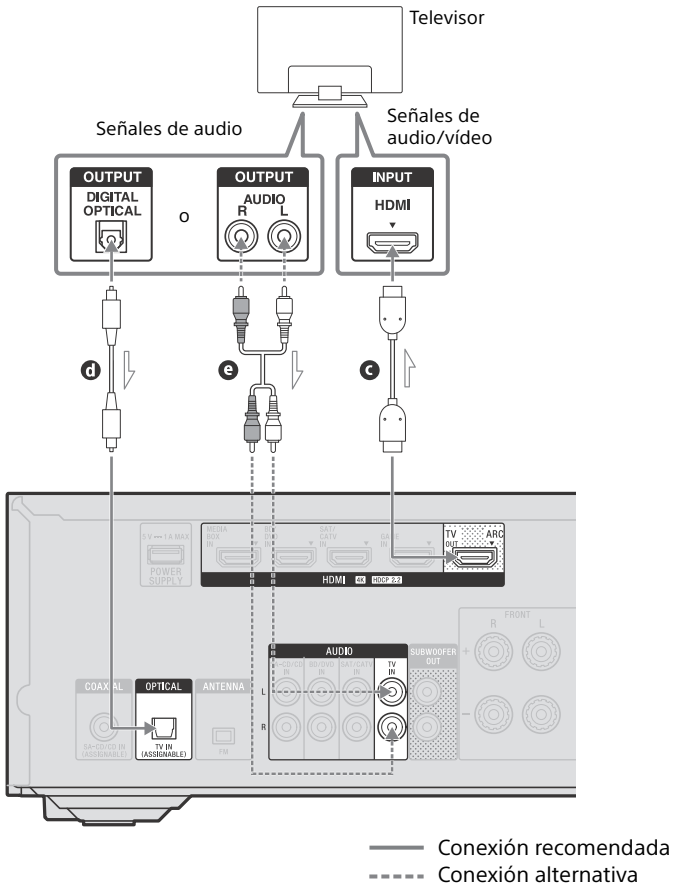

- c** Cable HDMI (no suministrado)
- d** Cable de audio digital óptico (no suministrado)
- e** Cable de audio estéreo (no suministrado)

4: Conexión de dispositivos audiovisuales

Para ver notas sobre la conexión de dispositivos audiovisuales a las tomas de HDMI en el receptor, vea "Sobre las funciones de HDMI" (página 18).

Conexión de dispositivos con tomas HDMI

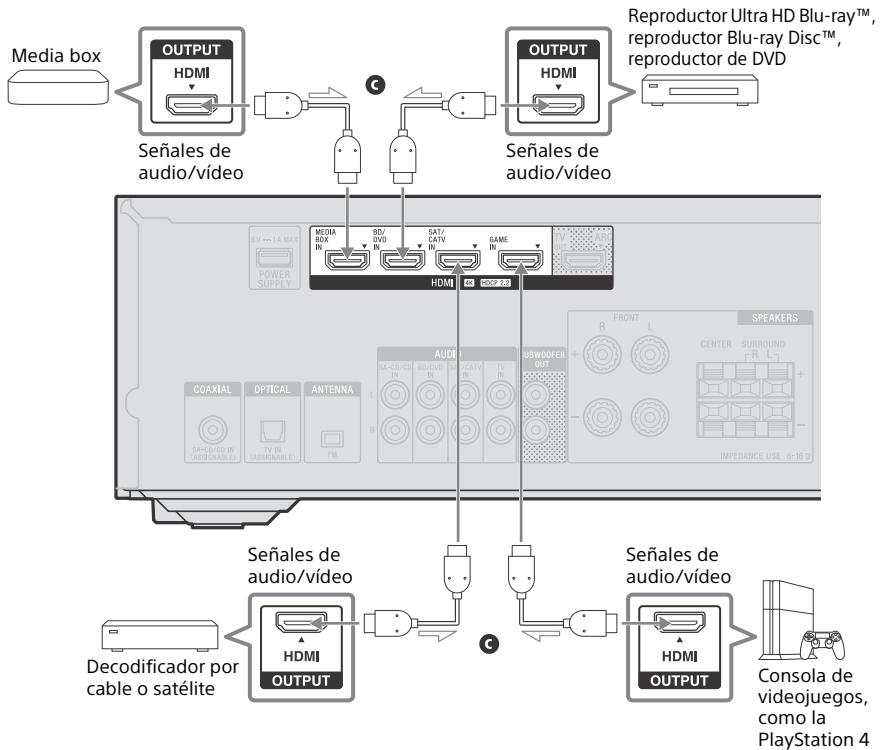

C Cable HDMI (no suministrado)

Sugerencia

- Esta conexión es un ejemplo. Puede conectar cada dispositivo HDMI a cualquier tomas HDMI IN.
- La calidad de la imagen depende del tipo de la toma de conexión. Le recomendamos que conecte sus dispositivos a través de una conexión HDMI si tienen tomas HDMI.

Conexión de dispositivos con tomas de audio analógicas y toma de audio digital coaxiales

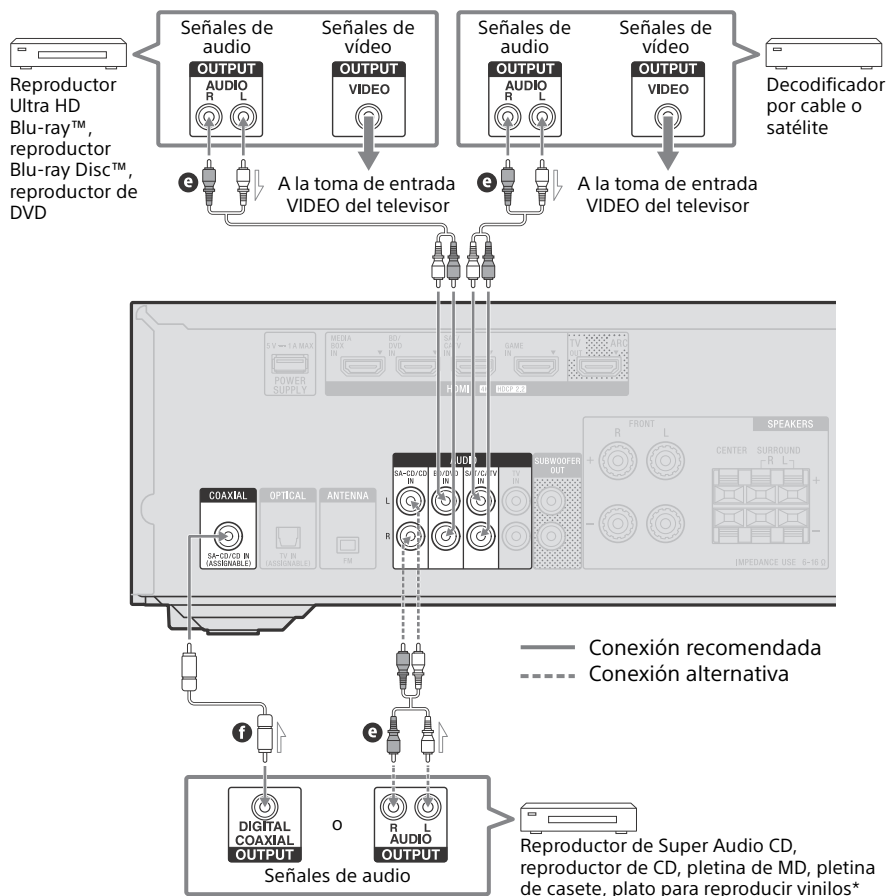

- Ⓔ Cable de audio estéreo (no suministrado)
- Ⓕ Cable de audio digital coaxial (no suministrado)

* Para conectar un plato para reproducir vinilos que solo tiene una toma de salida PHONO, debe conectar un ecualizador phono (no suministrado) entre el plato para reproducir vinilos y este receptor.

Nota

Para escuchar los sonidos desde un dispositivo conectado a las tomas AUDIO IN, no conecte ningún dispositivo a las tomas HDMI IN, COAXIAL IN, y OPTICAL IN, que están etiquetadas con el mismo nombre que el dispositivo (como SA-CD/CD, BD/DVD, SAT/CATV, y TV).

Sugerencia

- Puede conectar dispositivos que no sean los que se indican anteriormente las tomas AUDIO IN.
- Puede cambiar el nombre de cada entrada para que el nombre se visualice en el visor del receptor. Para obtener más información, consulte "Cómo cambiar el nombre de cada entrada (Name)" en la Guía de ayuda.

5: Conexión de la antena de FM

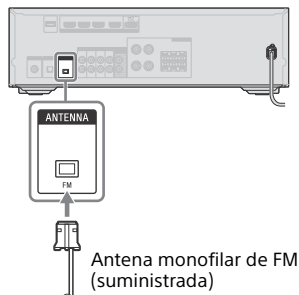

Nota

- Extienda completamente la antena monofilar de FM.
- Después de conectar la antena monofilar de FM, manténgala en la posición más horizontal posible.

6: Encendido del receptor y realización de la Easy Setup

Encienda el receptor y el televisor para realizar los ajustes iniciales de acuerdo con las instrucciones de la pantalla Easy Setup que se muestra en el televisor.

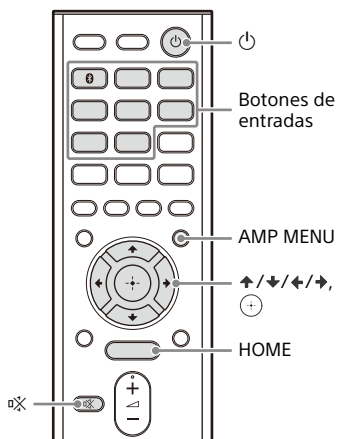

1. Visualización de la pantalla Easy Setup en el televisor

- 1 Conecte el cable de alimentación de ca a la toma de corriente de la pared.

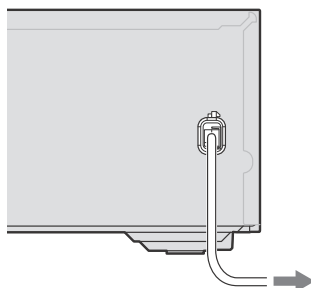

A la toma de corriente de la pared

2 Encienda el televisor y, a continuación, cambie la entrada del televisor a la entrada a la que está conectado el receptor.

3 Pulse  (encendido) para encender el receptor.

La pantalla Easy Setup se muestra en el televisor.

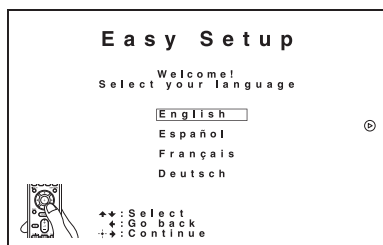

Nota

No puede realizar la Easy Setup sin conectar un televisor al receptor.

Sugerencia

- Cuando encienda el receptor después de que el receptor se haya iniciado, la pantalla Easy Setup también aparece en el televisor.
- Para apagar el receptor, pulse de nuevo  (encendido).

Para visualizar la pantalla Easy Setup de manera manual

1 Pulse HOME.

El menú de inicio aparece en la pantalla del televisor (página 37).



2 Pulse \leftarrow/\rightarrow para seleccionar [Easy Setup] y, a continuación, pulse .

2. Seleccionar el idioma

Puede seleccionar el idioma del mensaje en la pantalla.

Pulse \leftarrow/\rightarrow para seleccionar el idioma y, a continuación, pulse



3. Realización de la calibración automática

La función de calibración automática le permite:

- Compruebe la conexión entre cada altavoz y el receptor.
- Ajuste el nivel de altavoz.
- Mida la distancia de cada altavoz con respecto a su posición de escucha.*
- Mida el tamaño del altavoz.*
- Mida las características de la frecuencia (EQ).*

* El resultado de la medición no se utiliza cuando se selecciona [Direct] para el ajuste del campo de sonido y se selecciona una entrada analógica.

Nota

- Durante la medición, los altavoces emiten un sonido muy elevado y el volumen no se puede ajustar. Sea respetuoso con sus vecinos y con los menores que puedan estar presentes.
- Si la función de silenciamiento se ha activado antes de realizar la calibración automática, la función de silenciamiento se apagará automáticamente.
- Es posible que las mediciones no se realicen correctamente o que no se pueda realizar la calibración automática cuando se usen altavoces especiales, como los altavoces dipolares.
- Dependiendo de las características del altavoz de graves que utilice, es posible que el valor de distancia de configuración difiera de la posición real.

Antes de realizar la calibración automática

Compruebe los siguientes elementos:

- Desconecte los auriculares.
- Para realizar una medición precisa, asegúrese de realizarla en un ambiente totalmente silencioso.
- Asegúrese de que el sistema de altavoces no se haya ajustado en "OFF SPEAKERS". Pulse SPEAKERS varias veces en el receptor para seleccionar "SPK ON" (página 8).

1 Conecte el micrófono de calibración suministrado a la toma CALIBRATION MIC. Luego, ubique el micrófono de calibración en la posición de escucha.

Asegúrese de ajustar el micrófono de calibración a la misma altura que sus oídos.

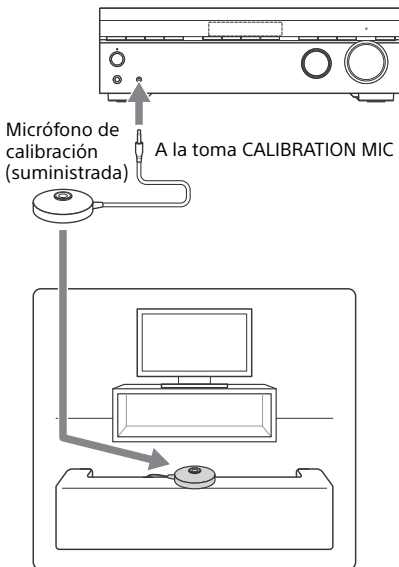

Nota

- Inserte de manera completa el enchufe del micrófono de calibración en la toma CALIBRATION MIC. Si el micrófono de calibración no se conecta de manera segura, es posible que las mediciones no se realicen de la manera apropiada.
- Quite cualquier obstrucción que haya entre el micrófono de calibración y los altavoces.

2 Si conecta un altavoz de graves, encienda dicho altavoz de graves y suba el volumen.

Ajuste y configure el altavoz de graves del siguiente modo:

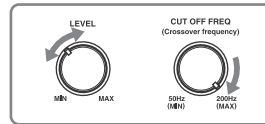

- Gire LEVEL hasta la posición que está justo antes del punto medio.
- Si conecta un altavoz de graves con función de frecuencia de corte, ajuste el valor al máximo.
- Si conecta un altavoz de graves con función de espera automática, desactive dicha función.

Para obtener más información, consulte el manual de instrucciones del altavoz de graves.

3 Inicio de la calibración automática.





4 Pulse \uparrow/\downarrow para seleccionar [Start] y, a continuación, pulse \oplus .

5 Asegúrese de que el micrófono de calibración se encuentre conectado al receptor, y luego pulse .

6 Confirme las instrucciones en la pantalla, y luego pulse .

La medición se iniciará en 5 segundos. El proceso de medición tarda aproximadamente 30 segundos. Un tono de prueba se emite por cada altavoz en una secuencia. Cuando la medición acaba, suena un pitido y la pantalla cambia.

7 Cuando la medición se haya completado de manera exitosa, pulse / para seleccionar [Save&Exit], y luego pulse .

Los resultados de la medición se guardan y el proceso de ajuste termina.

Si la medición falla, se mostrarán los mensajes de advertencia o los códigos de error (página 47). Confirme el mensaje, realice los ajustes necesarios, y luego seleccione [Retry] para realizar la calibración automática nuevamente.



Para salir del proceso de ajuste sin guardar los resultados de la medición, seleccione [Exit].

8 La calibración automática se ha completado.

Desconecte el micrófono de calibración, luego pulse  para salir de la calibración automática.

Para cancelar la calibración automática

La función de calibración automática se cancelará si realiza los siguientes pasos durante el proceso de medición:

- Pulse  (encendido).
- Pulse los botones de entrada del mando a distancia o gire INPUT SELECTOR del receptor.
- Pulse HOME, AMP MENU o  (silenciamiento) en el mando a distancia.
- Pulse SPEAKERS en el receptor.
- Cambie el nivel de volumen.
- Conecte los auriculares.

Sugerencia

La función de calibración automática (D.C.A.C.) está diseñada para proporcionar un sonido correctamente equilibrado en la habitación. También puede ajustar los niveles de los altavoces de manera manual, de acuerdo con su preferencia, utilizando "T. TONE" en el menú "<LEVEL>". Para obtener detalles sobre el tono de prueba, visite la Guía de ayuda.

7: Ajuste para HDMI

Realice este ajuste cuando el receptor se encuentre conectado a un televisor o a dispositivos audiovisuales utilizando un cable HDMI.

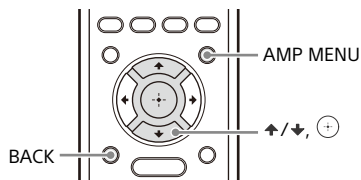

Activación de la función del Canal de Retorno de Audio (ARC)

Si el receptor se encuentra conectado a la toma de entrada HDMI de un televisor que es compatible con la función del Canal de Retorno de Audio (ARC) (página 19, 21), encienda la función Control por HDMI.

Pulse AMP MENU, luego pulse \uparrow/\downarrow y \oplus para seleccionar "<HDMI>" – "CTRL.HDMI" – "CTRL ON".

La función del Canal de Retorno de Audio (ARC) se activará y el sonido del televisor saldrá del receptor.

Nota

Asegúrese de activar la función Control por HDMI de su televisor. Para obtener más información, consulte el manual de instrucciones del televisor.

Sugerencia

- Para volver al menú anterior, pulse BACK.
- Para salir del menú, pulse AMP MENU.

Ajuste del formato de la señal HDMI

Seleccione el ajuste apropiado para el televisor conectado y los dispositivos audiovisuales.

- 1 Pulse AMP MENU, luego pulse \uparrow/\downarrow y \oplus para seleccionar "<HDMI>" – "SIG. FMT."**
- 2 Pulse \uparrow/\downarrow para seleccionar la entrada que desee y, a continuación, pulse \oplus .**
- 3 Pulse \uparrow/\downarrow para seleccionar el ajuste del formato de la señal de vídeo del televisor conectado y/o dispositivo audiovisual, y luego pulse \oplus .**

"STANDARD": Seleccione esta opción cuando no utilice el formato de vídeo de alto ancho de banda.

"ENHANCED": Seleccione esta opción cuando utilice formatos de vídeo de alto ancho de banda como 4K/60p 4:4:4, 4:2:2 y 4K/60p 4:2:0 de 10 bits.

Para obtener información sobre el formato de vídeo, consulte la Guía de ayuda.

Nota

- Dependiendo del televisor o del dispositivo de vídeo, es posible que el contenido 4K y/o 3D no se vea.
- Para obtener más información sobre el dispositivo conectado, consulte el manual de instrucciones del dispositivo.
- Si su televisor tiene un menú similar para el formato de vídeo de alto ancho de banda, compruebe el ajuste en el menú del televisor cuando seleccione "ENHANCED" en este receptor. Para obtener más detalles sobre el ajuste de menú del televisor, consulte el manual de instrucciones del televisor.

Reproducir sonido e imágenes en un televisor y/o dispositivos audiovisuales conectados

Puede conectar dispositivos audiovisuales al receptor para disfrutar de un amplio rango de contenido como películas o audio.

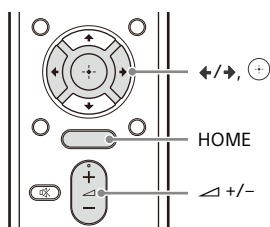

1 Pulse HOME.

El menú de inicio aparece en la pantalla del televisor.



Nota

Dependiendo del televisor, el menú de inicio puede tardar unos instantes en mostrarse en la pantalla del televisor.

2 Pulse \leftarrow/\rightarrow para seleccionar [Watch] o [Listen] y, a continuación, pulse \oplus .

La lista de elementos del menú aparece en la pantalla del televisor.

3 Pulse \leftarrow/\rightarrow para seleccionar el dispositivo que desee reproducir y, a continuación, pulse \oplus .

4 Inicie la reproducción en el dispositivo conectado.

Sugerencia

Para disfrutar del sonido y la imagen de un dispositivo conectado sin encender el receptor, ajuste "STBY.THRU" en "ON" en el menú "<HDMI>".

5 Pulse \triangleleft +/- para ajustar el volumen.

Nota

Antes de apagar el receptor, asegúrese de bajar el nivel del volumen para no dañar los altavoces la próxima vez que encienda el receptor.

Sugerencia

- Para aumentar o reducir rápidamente el volumen
 - Gire la rueda MASTER VOLUME rápido.
 - Mantenga pulsado uno de los botones \triangleleft +/-.
- Para hacer ajustes precisos
 - Gire la rueda MASTER VOLUME despacio.
 - Pulse uno de los botones \triangleleft +/- y suéltelo inmediatamente.

Para escuchar la radio FM

Puede escuchar emisiones de FM en alta calidad mediante el sintonizador incorporado. Para obtener detalles sobre la operación, visite la Guía de ayuda.

Reproducción de sonido en un dispositivo BLUETOOTH

Puede recibir contenido de audio desde un WALKMAN®, un smartphone o una tableta que tengan la función BLUETOOTH y escuchar sonido mediante este receptor.

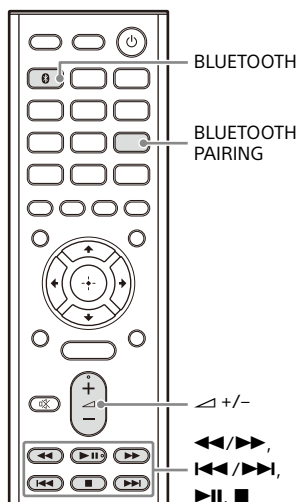

Acerca del indicador BLUETOOTH

El indicador BLUETOOTH arriba del botón BLUETOOTH en el receptor se ilumina o parpadea en azul para mostrar el estado BLUETOOTH.

Estado del receptor	Estado del indicador
El receptor está buscando un dispositivo BLUETOOTH para conectarse	Parpadea lentamente
Emparejamiento BLUETOOTH	Parpadea rápidamente
La conexión BLUETOOTH se ha establecido	Se ilumina

Registro de dispositivos BLUETOOTH en el receptor (Operación de emparejamiento)

El emparejamiento es una operación en la que los dispositivos BLUETOOTH se registran entre ellos antes de la conexión. Siga los pasos descritos a continuación para emparejar el dispositivo BLUETOOTH y el receptor. Una vez que los dispositivos BLUETOOTH estén emparejados, no es necesario volver a emparejarlos. Cuando el emparejamiento haya finalizado, proceda a "Escuchar sonido en un dispositivo BLUETOOTH emparejado" (página 32).

- 1 Coloque el dispositivo BLUETOOTH a 1 metro (3,3 pies) de distancia del receptor.**
- 2 Pulse BLUETOOTH PAIRING.**
"PAIRING" parpadea en el visor. Realice el paso 3 en cinco minutos como máximo, ya que, de lo contrario, el emparejamiento se cancelará. Si el emparejamiento se cancela, repita este paso.
- 3 Realice el emparejamiento en el dispositivo BLUETOOTH para detectar al receptor.**
Para obtener más información, consulte el manual de instrucciones del dispositivo BLUETOOTH. Dependiendo del tipo de dispositivo BLUETOOTH, puede que en el visor del dispositivo BLUETOOTH aparezca una lista de los dispositivos detectados. El receptor se muestra con el nombre "STR-DH590".
- 4 Seleccione "STR-DH590" en el visor del dispositivo BLUETOOTH.**

Si "STR-DH590" no se muestra, repita este proceso desde el paso 1. Una vez establecida la conexión BLUETOOTH, el nombre del dispositivo emparejado aparece en el visor.

5 Inicie la reproducción desde el dispositivo BLUETOOTH.

6 Ajuste el volumen.

Ajuste primero el volumen del dispositivo BLUETOOTH. Si el nivel de volumen sigue siendo bajo, pulse \triangleleft +/- para ajustar el nivel de volumen en el receptor.

Para cancelar la operación de emparejamiento

La operación de emparejamiento se cancelará cuando cambie la entrada.

Nota

- Algunas aplicaciones del dispositivo BLUETOOTH no pueden controlarse desde el receptor.
- Si se requiere una clave de paso en la pantalla del dispositivo BLUETOOTH en el paso 4, introduzca "0000". Una clave de paso puede recibir otras denominaciones, como "código de paso", "código PIN", "número PIN" o "contraseña".
- Se pueden emparejar hasta diez dispositivos BLUETOOTH. Si empareja un undécimo dispositivo BLUETOOTH, el dispositivo conectado de mayor antigüedad será reemplazado por el nuevo.

Sugerencia

- Puede utilizar un dispositivo BLUETOOTH con $\blacktriangleleft/\blacktriangleright$ (avance rápido hacia atrás/adelante), $\blacktriangleleft/\blacktriangleright$ (anterior/siguiente), $\blacktriangleright\|\blacktriangleleft$ (reproducir/pausa), \blacksquare (parar). Para obtener detalles sobre la operación, visite la Guía de ayuda.
- Si pulsa $\blacktriangleright\|\blacktriangleleft$ en la entrada [BT] cuando no hay un dispositivo BLUETOOTH conectado, el receptor se conecta automáticamente al último dispositivo BLUETOOTH conectado.

Escuchar sonido en un dispositivo BLUETOOTH emparejado

1 Active la función BLUETOOTH en el dispositivo BLUETOOTH.

2 Pulse BLUETOOTH.

El receptor se conecta al último dispositivo BLUETOOTH conectado y el nombre del dispositivo aparece en el visor.

3 Inicie la reproducción desde el dispositivo BLUETOOTH.

4 Ajuste el volumen.

Ajuste primero el volumen del dispositivo BLUETOOTH. Si el nivel de volumen sigue siendo bajo, pulse \triangleleft +/- para ajustar el nivel de volumen en el receptor.

Desconexión de una conexión BLUETOOTH

La conexión BLUETOOTH se desconectará cuando realice alguna de las operaciones siguientes:

- Cambiar la entrada.
- Desactivar la función BLUETOOTH en el dispositivo BLUETOOTH.
- Pulse BLUETOOTH PAIRING.
- Apagar el receptor o el dispositivo BLUETOOTH.
- Pulsar otra vez BLUETOOTH en el receptor.

Nota

- Las funciones pueden diferir según las especificaciones del dispositivo BLUETOOTH.
- La reproducción de audio en este receptor se puede retrasar con respecto a la del dispositivo BLUETOOTH debido a las características de la tecnología inalámbrica BLUETOOTH.

Sugerencia

- Puede habilitar o inhabilitar la recepción de un códec AAC desde un dispositivo BLUETOOTH. Para obtener detalles sobre el ajuste de "BT AAC", visite la Guía de ayuda.
- Puede conectarse al receptor desde un dispositivo BLUETOOTH emparejado cuando "BT POWER" está ajustado en "BT ON" en el menú de "<BT>". Para obtener detalles, visite la Guía de ayuda.

Selección de los efectos de sonido

Selección de un campo de sonido

Puede seleccionar un campo de sonido de acuerdo con la configuración de altavoces, el contenido del audio o sus preferencias individuales.

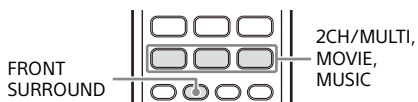

Pulse 2CH/MULTI, MOVIE, MUSIC o FRONT SURROUND.

Los campos de sonido se muestran en el visor.

Para 2CH/MULTI, MOVIE o MUSIC, pulse el botón varias veces hasta que se visualice el campo de sonido que desea.

Para obtener más información sobre cada campo de sonido, consulte "Campos de sonido seleccionables y sus efectos" (página 34).

Nota

- Cuando escuche con los auriculares, solo aparece el campo de sonido para auriculares.
- Puede que los campos de sonido para MOVIE y MUSIC no funcionen, dependiendo de la entrada o el patrón de altavoz que seleccione, o de los formatos de audio.
- El receptor puede reproducir señales a una frecuencia de muestreo inferior que la frecuencia de muestreo real de las señales de entrada, dependiendo del formato de audio.
- Puede que algunos altavoces o el altavoz de graves no emitan sonido, dependiendo del ajuste del campo de sonido.

Para restablecer los campos de sonido a la configuración predeterminada

Asegúrese de utilizar los botones del receptor para realizar esta operación.

1 Apague el receptor.

2 Mantenga presionado MUSIC y pulse (encendido) en el receptor.

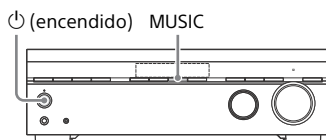

La indicación "S.F. CLEAR" aparece en el visor y todos los campos de sonido se restablecen a los valores predeterminados.

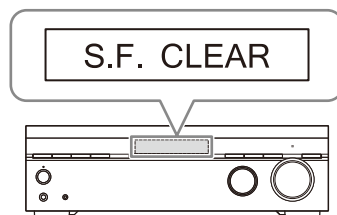

Campos de sonido seleccionables y sus efectos

Botón	Campo de sonido	Visor	Efectos del campo de sonido
2CH/MULTI	2ch Stereo	2CH ST.	Reproduce señales de audio de 2 canales sin agregar ningún efecto envolvente. Las señales de audio monoaural y multicanal salen luego de convertirse en una señal de 2 canales. Este campo de sonido es el adecuado para reproducir las señales de audio debido a que son solo de dos altavoces frontales, sin agregar ningún efecto envolvente virtual. El sonido se emite solo por los altavoces frontales izquierdo/derecho. No se emite sonido por el altavoz de graves.
	Multi Ch Stereo	MULTI ST.	Emite sonido por todos los altavoces conectados. Cuando las señales de audio monoaural o de 2 canales son de entrada, el sonido sale del receptor desde todos los altavoces sin agregar ningún efecto envolvente. Cuando las señales de audio multicanal son de entrada, es posible que el sonido no salga de algunos altavoces dependiendo de los ajustes del altavoz o los contenidos de reproducción.
	Direct	DIRECT	Reproduce todas las señales de audio sin agregar ningún efecto envolvente.
MOVIE	HD-D.C.S.	HD-D.C.S.	HD Digital Cinema Sound (HD-D.C.S.) es la nueva e innovadora tecnología de cine en el hogar de Sony y utiliza los últimos avances de procesamiento de señales acústicas y digitales. Se basa en datos precisos de medición de respuesta obtenidos en un estudio de masterización. Con este modo, podrá disfrutar en casa de películas DVD y Blu-ray no solo con una alta calidad de sonido, sino también de un óptimo ambiente de sonido, tal y como el técnico de sonido de la película se propuso en el proceso de masterización.
	PLII Movie	PLII MV	Realiza la decodificación en modo Dolby Pro Logic II Movie. Esta configuración es perfecta para películas codificadas en Dolby Surround. Además, este modo puede reproducir el formato de sonido de 5.1 canales para ver vídeos de películas dobladas o de películas antiguas.
	Front Surround	FRT SUR.	Reproduce los efectos de sonido completos solo con dos altavoces frontales utilizando la tecnología de procesamiento de la señal virtual de Sony.
MUSIC	Audio Enhancer	ENHANCER	Reproduce un sonido nítido mejorado a partir de un dispositivo de audio portátil. Este modo es perfecto para MP3 y otros formatos de audio comprimidos.
	Hall	HALL	Reproduce la acústica de una sala de conciertos de música.
	Jazz	JAZZ	Reproduce la acústica de un club de jazz.
	Concert	CONCERT	Reproduce la acústica de una sala de conciertos de 300 localidades.
	Stadium	STADIUM	Reproduce la sensación de un gran estadio al aire libre.
	Sports	SPORTS	Reproduce la sensación de una retransmisión deportiva.
	PLII Music	PLII MS	Realiza la decodificación en modo Dolby Pro Logic II Music. Esta configuración es perfecta para fuentes estéreo normales como CD.

Botón	Campo de sonido	Visor	Efectos del campo de sonido
Headphone(2ch)*		HP 2CH	Reproduce señales de audio de 2 canales sin agregar ningún efecto envolvente. El sonido de las señales de audio monoaural y multicanal sale luego de convertirse en una señal de 2 canales.

*No hay un botón para seleccionar [Headphone(2ch)]. Este modo se selecciona automáticamente si se utilizan auriculares (no se pueden seleccionar otros campos de sonido).

Relaciones entre los campos de sonido y las salidas de altavoces

La lista siguiente muestra qué altavoz emite sonido cuando se selecciona un determinado campo de sonido.

Contenido de 2 canales

Botón	Campo de sonido	Visor	Altavoces frontales	Altavoz central	Altavoces de sonido envolvente	Altavoz de graves
2CH/ MULTI	2ch Stereo	2CH ST.	⊙	–	–	–
	Multi Ch Stereo	MULTI ST.	⊙	○	○	○ ¹⁾
	Direct (Entrada analógica)	DIRECT	⊙	–	–	–
	Direct (Otros)	DIRECT	⊙	–	–	○ ¹⁾
MOVIE	HD-D.C.S.	HD-D.C.S.	⊙	○	○	○ ¹⁾
	PLII Movie	PLII MV	⊙	○	○	○ ¹⁾
	Front Surround	FRT SUR.	⊙	–	–	○ ¹⁾
MUSIC	Audio Enhancer	ENHANCER	⊙	–	–	○ ²⁾
	Hall	HALL	⊙	○	○	○ ²⁾
	Jazz	JAZZ	⊙	○	○	○ ²⁾
	Concert	CONCERT	⊙	○	○	○ ²⁾
	Stadium	STADIUM	⊙	○	○	○ ²⁾
	Sports	SPORTS	⊙	○	○	○ ²⁾
	PLII Music	PLII MS	⊙	○	○	○ ¹⁾

– : No emite ningún sonido.

⊙ : Emite sonido.

○ : Emite sonido dependiendo de la configuración del patrón del altavoz y contenido que se desea reproducir.

¹⁾ Emite sonido cuando conecta un altavoz de graves y ajusta el patrón del altavoz en ("x.1") que tiene un altavoz de graves activo.

²⁾ Emite sonido cuando conecta un altavoz de graves, ajusta el patrón del altavoz en ("x.1") que tiene un altavoz de graves activo, y selecciona [Small] para [Size] en el menú [Speaker Setting].

Contenido multicanal

Botón	Campo de sonido	Visor	Altavoces frontales	Altavoz central	Altavoces de sonido envolvente	Altavoz de graves
2CH/ MULTI	2ch Stereo	2CH ST.	⊙	–	–	–
	Multi Ch Stereo	MULTI ST.	⊙	○	○	○
	Direct	DIRECT	⊙	○	○	○
MOVIE	HD-D.C.S.	HD-D.C.S.	⊙	○	○	○
	PLII Movie	PLII MV	⊙	○	○	○
	Front Surround	FRT SUR.	⊙	–	–	○
MUSIC	Audio Enhancer	ENHANCER	⊙	○	○	○
	Hall	HALL	⊙	○	○	○
	Jazz	JAZZ	⊙	○	○	○
	Concert	CONCERT	⊙	○	○	○
	Stadium	STADIUM	⊙	○	○	○
	Sports	SPORTS	⊙	○	○	○
	PLII Music	PLII MS	⊙	○	○	○

– : No emite ningún sonido.

⊙ : Emite sonido.

○ : Emite sonido dependiendo de la configuración del patrón del altavoz y contenido que se desea reproducir.

Nota

Cuando no se percibe ningún sonido, compruebe que todos los altavoces estén correctamente conectados a los terminales de altavoz correctos (página 15) y que el patrón de altavoz correcto (página 14) esté seleccionado.

Operación del menú en la pantalla del televisor

Puede mostrar el menú en la pantalla del televisor para utilizar el receptor.

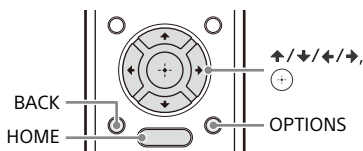

1 Pulse HOME.

El menú de inicio aparece en la pantalla del televisor.



2 Pulse ←/→ para seleccionar el menú que desee y, a continuación, pulse (+).

La lista de elementos del menú se muestra en la pantalla del televisor.

3 Pulse ↑/↓/←/→ para seleccionar el elemento del menú que desee ajustar y, a continuación, pulse (+).

Sugerencia

- Puede visualizar la lista de funciones al pulsar OPTIONS y seleccionar una función relacionada.
- Para volver a la pantalla anterior, pulse BACK.
- Para salir del menú, pulse HOME para visualizar el menú de inicio, y luego pulse HOME nuevamente.
- Puede ajustar algunas funciones utilizando el visor del receptor. Para obtener detalles, visite la Guía de ayuda.

Elementos del menú Home

Menú	Descripción
Watch	Seleccione esta opción para ver el vídeo desde el dispositivo conectado.
Listen	Seleccione esta opción para escuchar el sonido desde el sintonizador de FM integrado o el dispositivo conectado.
Easy Setup	Seleccione esta opción para volver a ejecutar [Easy Setup] para establecer los ajustes básicos.
Sound Effect	Seleccione esta opción para disfrutar del efecto de sonido.
Speaker Setting	Seleccione esta opción para ajustar diversas configuraciones para el altavoz.

Para obtener detalles sobre los elementos del menú [Sound Effect] y [Speaker Setting], visite la Guía de ayuda.

Selección del patrón de altavoz

Puede seleccionar el patrón de altavoz que desee de acuerdo con la instalación de su altavoz.

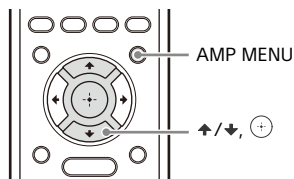

- 1** Pulse AMP MENU, luego pulse ↑/↓ y + para seleccionar "<SPKR>" - "PATTERN".
- 2** Pulse ↑/↓ para seleccionar el patrón de altavoz que desee y, a continuación, pulse +.

Patrón de altavoz	Altavoz frontal izquierdo/derecho	Altavoz central	Altavoz de sonido envolvente izquierdo/derecho	Altavoz de graves
"5.1"	○	○	○	○
"5.0"	○	○	○	-
"4.1"	○	-	○	○
"4.0"	○	-	○	-
"3.1"	○	○	-	○
"3.0"	○	○	-	-
"2.1"	○	-	-	○
"2.0"	○	-	-	-

- : No usado.

○ : Usado.

Sugerencia

Cuando conecte un altavoz de graves, ajuste el patrón del altavoz en "x.1".

Restaurar los ajustes predeterminados de fábrica

Puede borrar todos los ajustes memorizados y restaurar el receptor a los ajustes predeterminados de fábrica mediante el procedimiento que se indica a continuación.

Asegúrese de utilizar los botones del receptor para realizar esta operación.

1 Pulse (encendido) para apagar el receptor.

 (encendido)

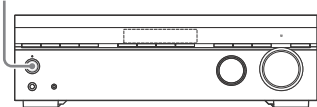

2 Mantenga pulsado (encendido) durante 5 segundos.

"CLEARING" aparece en el visor durante la inicialización. Cuando la inicialización haya finalizado, "CLEARED*" aparece en el visor.

 (encendido)

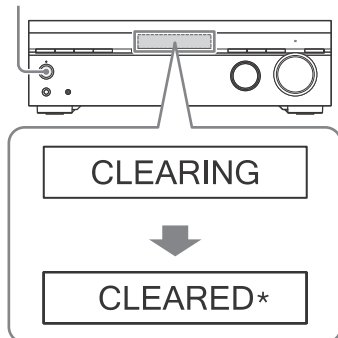

Nota

La memoria tarda unos segundos en borrarse completamente. No apague el receptor hasta que "CLEARED*" aparezca en el visor.

Solución de problemas/ especificaciones

Solución de problemas

Si se produce un problema mientras se utiliza el receptor, consulte la siguiente información para solucionar el problema antes de acudir al distribuidor Sony más cercano.

- Compruebe si el problema está incluido en la sección "Solución de problemas".
- Visite la Guía de ayuda e ingrese palabras claves para verificar si la resolución para su problema está descrita.

Para los clientes en Europa:

http://rd1.sony.net/help/ha/strdh59/h_eu/

Para los clientes en Taiwan:

<http://rd1.sony.net/help/ha/strdh59/zh-tw/>

Para los clientes de otras regiones:

http://rd1.sony.net/help/ha/strdh59/h_zz/

- Restablecer los campos de sonido a la configuración predeterminada (página 33).
- Borrar todos los ajustes grabados y restaurar el receptor a los ajustes predeterminados de fábrica (página 39).

Si el problema persiste después de tomar todas las medidas anteriores, consulte con el distribuidor Sony más cercano.

General

El receptor se apaga automáticamente.

- Si "AUTO.STBY" está ajustado en "STBY ON", ajústelo en "STBY OFF" en el menú "<SYSTEM>".
- La función del temporizador para desconexión se ha activado.
- "PROTECT" (página 46) se ha activado.

El indicador en el visor se apaga.

- Si el indicador PURE DIRECT del panel frontal se ilumina, pulse PURE DIRECT para apagar esta función.
- Pulse DIMMER en el receptor para seleccionar "BRIGHT" o "DARK".

Sonido del televisor

No se emite sonido del televisor desde el receptor.

- Cuando conecte el receptor a un televisor compatible con la función del Canal de Retorno de Audio (ARC), asegúrese de que el receptor esté conectado a una toma HDMI compatible con la función de Canal de Retorno de Audio (ARC) (página 19, 21). Asegúrese de que la toma de entrada HDMI de su televisor esté identificada como "ARC".
- Si el televisor es compatible con la función del Canal de Retorno de Audio (ARC), asegúrese de que la función Control por HDMI esté activado.
- Asegúrese de que "CTRL.HDMI" esté ajustado a "CTRL ON" en el menú "<HDMI>".
- Asegúrese de que el televisor admita la función de Control de audio del sistema. Ajuste la configuración del altavoz del televisor (BRAVIA) a "Audio System". Consulte el manual de instrucciones del televisor que explican cómo se configura el televisor.
- Si el televisor no dispone de la función Control de audio del sistema, ajuste "AUDIO.OUT" en el menú "<HDMI>" a:
 - "TV+AMP" si quiere escuchar el sonido por el altavoz del televisor y el receptor.
 - "AMP" si quiere escuchar el sonido solo por el receptor.
- Si sigue sin emitirse sonido, o si el sonido se interrumpe, conecte un cable de audio digital óptico (no suministrado) y ajuste el receptor en "<HDMI>" – "CTRL.HDMI" – "CTRL OFF".

- Si el televisor no es compatible con la función del Canal de Retorno de Audio (ARC), conecte el receptor al televisor utilizando un cable de audio digital óptico (no suministrado) o un cable de audio estéreo (no suministrado). Los altavoces conectados no emitirán ningún sonido desde el televisor cuando el receptor se encuentre conectado a una toma de entrada HDMI de un televisor que no es compatible con la función del Canal de Retorno de Audio (ARC).
- Asegúrese de seleccionar la entrada o el dispositivo correcto para ver un programa en el dispositivo conectado al televisor. Consulte la sección de esta operación en manual de instrucciones del televisor.
- Si el receptor de cable o satélite conectado al televisor no emite ningún sonido, conecte el dispositivo a una toma de entrada HDMI del receptor y cambie la entrada del receptor a la entrada del dispositivo conectado (página 23).
- Dependiendo del orden en que conecte el televisor y el receptor, puede que el receptor quede silenciado y que "MUTING" se muestre en el visor del receptor. Si esto ocurre, encienda primero el televisor y luego el receptor.

Quando el receptor está en el modo en espera no se emite ningún sonido desde el televisor.

- Cuando el receptor entra en el modo en espera, el sonido se emite a través del dispositivo HDMI que se seleccionó por última vez antes de apagar el receptor. Si está disfrutando del contenido de otro equipo, reproduzca el contenido en el dispositivo y utilice la función de reproducción mediante una pulsación, o bien encienda el receptor para seleccionar el dispositivo HDMI cuyo contenido desee reproducir.
- Asegúrese de que "STBY.THRU" esté ajustado en "ON" o "AUTO" en el menú "<HDMI>".

Audio

No se percibe ningún sonido o se percibe un nivel de sonido muy bajo independientemente del dispositivo seleccionado.

- Compruebe que todos los cables de conexión están bien insertados en las tomas de entrada o salida del receptor, los altavoces y los dispositivos.
- Compruebe que tanto el receptor como los dispositivos estén encendidos.
- Compruebe que MASTER VOLUME en el receptor no esté ajustado a "VOL MIN".
- Pulse SPEAKERS en el receptor para seleccionar "SPK ON" (página 8).
- Compruebe que los auriculares no están conectados al receptor.
- Pulse \times (silenciamiento) para cancelar la función de silencio.
- Pulse el botón de entrada del mando a distancia o gire INPUT SELECTOR del receptor para seleccionar la entrada que desee escuchar.
- El mecanismo de protección del receptor se ha activado. Apague el receptor, elimine el problema de cortocircuito y vuelva a encenderlo.

Hay un zumbido o un ruido considerables.

- Compruebe que los altavoces y el dispositivo estén firmemente conectados.
- Asegúrese de que los cables de conexión no estén cerca de un transformador ni un motor.
- Aleje el dispositivo de audio del televisor.
- Si los enchufes y las tomas están sucios, límpielos con un paño ligeramente humedecido en alcohol.

No hay sonido o únicamente se escucha un sonido muy bajo a través de determinados altavoces.

- Conecte unos auriculares a la toma PHONES para verificar que sale sonido por ellos. Si solo se emite un canal a través de los auriculares, es posible que el dispositivo no esté correctamente conectado al receptor. Compruebe que todos los cables están bien insertados en las tomas del receptor y del dispositivo. Si ambos canales se emiten por los auriculares, es posible que el altavoz frontal no esté conectado al receptor correctamente. Compruebe la conexión del altavoz frontal que no emite ningún sonido.
- Asegúrese de que ha realizado la conexión a la toma L y la toma R del dispositivo analógico, ya que los dispositivos analógicos tienen que estar conectados a ambas tomas. Use un cable de audio estéreo (no suministrado).
- Ajuste el nivel de altavoz.
- Compruebe que los ajustes de los altavoces sean adecuados. Para ello, utilice el menú "AUTO CAL" en el menú "<A.CAL>" o el ajuste "PATTERN" en el menú "<SPKR>". A continuación compruebe que el sonido sale correctamente por cada altavoz utilizando "T. TONE" en el menú "<LEVEL>".
- Compruebe que el altavoz de graves está conectado correcta y firmemente.
- Asegúrese de que ha encendido el altavoz de graves.
- Dependiendo del campo de sonido seleccionado, es posible que no se emitan sonidos a través del altavoz de graves (página 35, 36).

No se emite sonido desde un dispositivo específico.

- Compruebe que el dispositivo esté conectado correctamente a las tomas de entrada de audio correspondientes.
- Compruebe que los cables utilizados para la conexión estén bien insertados en las tomas del receptor y del dispositivo.

- Compruebe el "IN MODE" en el menú "<INPUT>".
- Compruebe que el dispositivo esté conectado correctamente a la toma HDMI correspondiente.
- Los ajustes de HDMI de algunos dispositivos de reproducción necesitan que se los configure. Consulte el manual de instrucciones suministrado con cada dispositivo.
- Asegúrese de utilizar un cable HDMI de alta velocidad con Ethernet para ver imágenes o escuchar sonido, en especial para la transmisión 1080p, Deep Color (Deep Colour), 4K o 3D. Se requiere un cable HDMI de alta velocidad Premium con Ethernet, que pueda admitir hasta 18 Gbps, para 4K/60p 4:4:4, 4:2:2 y 4K/60p 4:2:0 de 10 bits, etc.
- Es posible que el sonido no se emita desde el receptor mientras que el menú de inicio se muestre la pantalla del televisor. Pulse HOME para salir del menú de inicio.
- Es posible que el dispositivo conectado elimine las señales de audio (formato, frecuencia de muestreo, longitud de bits, etc.) que se transmiten a través de una toma HDMI. Compruebe la configuración de un equipo conectado mediante el cable HDMI si la imagen no es buena o si el dispositivo no emite ningún sonido.
- Cuando un dispositivo conectado no es compatible con la tecnología de protección de los derechos de autor (HDCP), es posible que la imagen y/o el sonido de la toma HDMI TV OUT aparezcan distorsionados o no se emitan. Si este es el caso, compruebe las especificaciones del dispositivo conectado.
- Ajuste la resolución de la imagen del dispositivo de reproducción por encima de 720p/1080i para disfrutar de audio de alta velocidad de bits (DTS-HD Master Audio y Dolby TrueHD).

- Es posible que tenga que ajustar la resolución de imagen del dispositivo de reproducción antes de poder utilizar el formato DSD y PCM lineal multicanal. Consulte el manual de instrucciones del dispositivo de reproducción.
- Cuando conecte el receptor a un dispositivo de vídeo (un proyector o un equipo similar), es posible que no se emita sonido por el receptor. En este caso, ajuste "AUDIO.OUT" a "AMP" en el menú "<HDMI>".
- No puede escuchar el sonido de un dispositivo conectado al receptor mientras que la entrada del televisor está seleccionada en el receptor. Cambie la entrada del receptor a HDMI cuando desee ver un programa en un dispositivo conectado al receptor a través de una conexión HDMI.
- Compruebe que la toma de entrada de audio digital seleccionada no se haya asignado a otra entrada.

Los sonidos izquierdo y derecho no están equilibrados o están invertidos.

- Compruebe que los altavoces y el dispositivo estén correcta y firmemente conectados.
- Ajuste los parámetros de nivel de sonido utilizando [Level] en el menú [Speaker Setting].

No se reproduce sonido Dolby Digital o DTS multicanal.

- Compruebe que el DVD, o disco similar, que esté reproduciendo se haya grabado en formato Dolby Digital o DTS.
- Cuando conecte el productor de DVD, u otro equipo, a las tomas de entrada digital de este receptor, asegúrese de que la configuración de salida de audio digital del dispositivo conectado está disponible.
- Ajuste "AUDIO.OUT" a "AMP" en el menú "<HDMI>".
- Solo puede disfrutar de audio de alta velocidad de bits (DTS-HD Master Audio y Dolby TrueHD), DSD y PCM lineal multicanal con una conexión HDMI.

- Si su dispositivo tiene una configuración de salida de audio digital, verifique que la configuración no esté en PCM.

No se puede obtener el efecto de sonido envolvente.

- Asegúrese de seleccionar el campo de sonido más apropiado para el contenido. Para obtener más información sobre los campos de sonido, consulte "Campos de sonido seleccionables y sus efectos" (página 34).

El televisor no emite imagen o sonido cuando el receptor se encuentra en el modo en espera.

- Ajuste "<HDMI>" – "CTRL.HDMI" a "CTRL ON", y luego configure "STBY.THUR" a "ON" o "AUTO".
- Encienda el receptor, luego seleccione la entrada a la que el dispositivo está conectado.
- Si se encuentra conectado a otros dispositivos no fabricados por Sony que son compatibles con la función Control por HDMI, ajuste "<HDMI>" – "CTRL.HDMI" – "CTRL ON".

El sonido se emite tanto desde el receptor como desde el televisor.

- Silencie el sonido del receptor o del televisor.

Vídeo

No aparece ninguna imagen en la pantalla del televisor.

- Pulse el botón de entrada del mando a distancia o gire INPUT SELECTOR del receptor para seleccionar la entrada que desee ver.
- Ajuste su televisor al modo de entrada apropiado.
- Asegúrese de que los cables están conectados al dispositivo correcta y firmemente.
- Desconecte el cable HDMI del receptor y del televisor y luego vuelva a conectar el cable.

- Ajuste "SIG. FMT." de la entrada seleccionada a "STANDARD" en el menú "<HDMI>".
- Es necesario configurar algunos dispositivos de reproducción. Consulte el manual de instrucciones suministrado con cada dispositivo.
- Asegúrese de utilizar un cable HDMI de alta velocidad con Ethernet para ver imágenes o escuchar sonido, en especial para la transmisión 1080p, Deep Color (Deep Colour), 4K o 3D. Cable HDMI de alta velocidad Premium con Ethernet, que puede admitir anchos de banda de hasta 18 Gbps, es necesario para 4K/60p 4:4:4, 4:2:2 y 4K/60p 4:2:0 de 10 bits, etc.
- Si desea reproducir contenido HDCP 2.2, conecte el receptor a una toma de entrada HDMI de un televisor que sea compatible con HDCP 2.2.

No aparece ningún contenido 3D en la pantalla del televisor.

- Dependiendo del televisor o del dispositivo de vídeo, es posible que el contenido 3D no se vea. Para más información sobre el formato de vídeo HDMI 3D compatible con el receptor, consulte la Guía de ayuda.
- Asegúrese de usar un cable HDMI de alta velocidad con Ethernet.

No aparece ningún contenido 4K en la pantalla del televisor.

- Dependiendo del televisor o del dispositivo de vídeo, es posible que el contenido 4K no se vea. Compruebe la capacidad de vídeo y los ajustes de su televisor y dispositivo de vídeo.
- Asegúrese de usar un cable HDMI de alta velocidad con Ethernet. Cuando utilice formatos de vídeo de alto ancho de banda, como 4K/60p 4:4:4, 4:2:2 y 4K/60p 4:2:0 de 10 bits etc., se debe utilizar un cable HDMI de alta velocidad Premium con Ethernet, compatible con un ancho de banda de hasta 18 Gbps.

- Si su televisor tiene un menú similar para el formato de vídeo de alto ancho de banda, compruebe el ajuste en el menú del televisor cuando seleccione "SIG. FMT." a "ENHANCED" (página 29) en este receptor. Para obtener detalles sobre los ajustes de menú del televisor, consulte el manual de instrucciones del televisor.
- Asegúrese de conectar el receptor a una toma de entrada HDMI de un televisor compatible con 4K. Debe conectar un cable HDMI a una toma HDMI compatible con HDCP 2.2 cuando utilice un dispositivo de reproducción para un contenido de vídeo de resolución en 4K, etc.

Cuando el receptor está en el modo en espera no se emite ninguna imagen desde el televisor.

- Cuando el receptor entra en el modo en espera, se visualiza la imagen del último dispositivo HDMI seleccionado antes de apagar el receptor. Si está disfrutando del contenido de otro equipo, reproduzca el contenido en el dispositivo y utilice la función de reproducción mediante una pulsación, o bien encienda el receptor para seleccionar el dispositivo HDMI cuyo contenido desee reproducir.
- Asegúrese de que "STBY.THROUGH" esté ajustado en "ON" o "AUTO" en el menú "<HDMI>".

El menú de inicio no aparece en la pantalla del televisor.

- Desconecte el cable HDMI del receptor y del televisor y luego vuelva a conectar el cable.
- Compruebe que se haya seleccionado la entrada apropiada en el televisor. Seleccione la entrada HDMI a la que el receptor se encuentra conectado.
- Pulse HOME para mostrar el menú de inicio.
- Dependiendo del televisor, el menú de inicio puede tardar en aparecer en la pantalla del televisor.

Las imágenes de HDR (Alto rango dinámico) no se pueden visualizar en modo HDR.

- Dependiendo del televisor o del equipo de vídeo, es posible que las imágenes HDR no se vean. Compruebe la capacidad de vídeo y los ajustes de su televisor o dispositivo de vídeo.
- Es posible que algunos dispositivos de vídeo no emitan contenido de HDR en modo HDR si "SIG. FMT." está ajustado en "STANDARD", incluso si el televisor y el dispositivo de vídeo son compatibles con HDR y un ancho de banda de 18 Gbps. En este caso, ajuste "SIG. FMT." de la entrada seleccionada o "ENHANCED" en el menú "<HDMI>". Cuando selecciona "ENHANCED", utilice un cable HDMI de alta velocidad Premium con Ethernet, que admite anchos de banda de hasta 18 Gbps.

Radio FM

La recepción de FM no es buena.

- Extienda y ajuste la posición de la antena monofilar de FM en un lugar con buenas condiciones de recepción.
- Coloque la antena monofilar de FM cerca de una ventana.
- Mantenga la antena monofilar de FM en la posición más horizontal posible.

No puede sintonizar emisoras de radio.

- Compruebe que las antenas están conectadas correctamente. Ajuste las antenas si fuera necesario.
- La señal de las emisoras es demasiado débil cuando se utiliza la sintonización automática. Utilice la sintonización directa.
- No se ha presintonizado ninguna emisora o las emisoras presintonizadas se han borrado al utilizar la sintonización mediante la búsqueda de emisoras presintonizadas. Presintonice las emisoras.
- Pulse DISPLAY varias veces para que la frecuencia aparezca en el visor.

Dispositivo BLUETOOTH

No se puede realizar el emparejamiento.

- Acerque el dispositivo BLUETOOTH al receptor.
- El emparejamiento no será correcto si cerca del receptor hay otros dispositivos BLUETOOTH. En tal caso, apague los otros dispositivos BLUETOOTH.
- Introduzca correctamente la misma clave de paso que ha introducido en el dispositivo BLUETOOTH.

No se puede establecer la conexión BLUETOOTH.

- El dispositivo BLUETOOTH que ha intentado conectar no admite el perfil A2DP y no se puede conectar con el receptor.
- Pulse BLUETOOTH para conectarse al último dispositivo BLUETOOTH conectado.
- Encienda la función BLUETOOTH del dispositivo BLUETOOTH.
- Establezca una conexión desde el dispositivo BLUETOOTH.
- La información de registro del emparejamiento se ha borrado. Realice otra vez la operación de emparejamiento.
- Mientras esté conectado a un dispositivo BLUETOOTH, no se puede detectar este receptor.
- Borre la información de registro del emparejamiento del dispositivo BLUETOOTH en el dispositivo BLUETOOTH y realice otra vez la operación de emparejamiento.

El sonido salta o fluctúa, o la conexión se pierde.

- El receptor y el dispositivo BLUETOOTH están demasiado alejados.
- Si hay obstáculos entre el receptor y el dispositivo BLUETOOTH, retírelos o mueva el receptor y/o el dispositivo para evitarlos.

- Si hay presente algún dispositivo que genera radiaciones electromagnéticas, como una LAN inalámbrica, otro dispositivo BLUETOOTH o un horno microondas en las inmediaciones, retírelos.

No se puede escuchar en el receptor el sonido procedente del dispositivo BLUETOOTH.

- Suba primero el volumen en el dispositivo BLUETOOTH y, a continuación, ajuste el volumen con \triangleleft + en el mando a distancia (o MASTER VOLUME en el receptor).

Ruido o zumbido considerables.

- Si hay obstáculos entre el receptor y el dispositivo BLUETOOTH, retírelos o mueva el receptor y/o el dispositivo para evitarlos.
- Si hay presente algún dispositivo que genera radiaciones electromagnéticas, como una LAN inalámbrica, otro dispositivo BLUETOOTH o un horno microondas en las inmediaciones, retírelos.
- Baje el volumen del dispositivo BLUETOOTH conectado.

Mando a distancia

El mando a distancia no funciona.

- Apunte el mando a distancia al sensor del mando a distancia del receptor.
- Retire los obstáculos que haya entre el mando a distancia y el receptor.
- Sustituya las dos pilas del mando a distancia con otras nuevas si tienen poca carga.

Mensajes de error

“PROTECT” aparece en el visor.

El receptor se apagará automáticamente al cabo de unos segundos. Compruebe lo siguiente:

Desenchufe el cable de alimentación de ca y deje enfriar el receptor durante 30 minutos mientras realiza las siguientes tareas de resolución de problemas:

- Desconecte todos los altavoces y el altavoz de graves.
- Compruebe que los cables de los altavoces estén fuertemente enroscados en ambos extremos.
- Compruebe que el receptor no esté cubierto y que los orificios de ventilación no estén bloqueados.
- Compruebe que la impedancia nominal de los altavoces conectados esté dentro del rango de impedancia indicado en el panel posterior del receptor.
- Conecte primero el altavoz frontal, conecte el cable de alimentación de ca y encienda el receptor. Suba el nivel de volumen y utilice el receptor durante al menos 30 minutos hasta que se caliente por completo. A continuación, conecte cada altavoz adicional individualmente y pruebe cada altavoz adicional hasta que detecte el altavoz que está provocando el error de protección.

Después de comprobar los elementos anteriores y arreglar los problemas, enchufe el cable de alimentación de ca y encienda el receptor. Si el problema continúa, póngase en contacto con el distribuidor de Sony más cercano.

“USB FAIL” aparece en el visor.

Se ha detectado una sobrecarga en el puerto POWER SUPPLY. Apague el receptor, desconecte el dispositivo USB y luego vuelva a encender el receptor.

Mensajes después de las mediciones de la calibración automática

[Error 30:]

Los auriculares se encuentran conectados. Desconecte los auriculares y vuelva a intentar la calibración.

[Error 31:]

El sistema de altavoces se ajustó en "OFF SPEAKERS". Pulse SPEAKERS varias veces en el receptor para seleccionar "SPK ON" y realizar la calibración automática nuevamente.

[Error 32:], [Error 33: F], [Error 33: S]

- No se escucha sonido por uno o ambos altavoces.
 - No se escucha sonido por uno o ambos altavoces frontales. Asegúrese de que el micrófono de calibración no esté dañado, que esté conectado a la toma CALIBRATION MIC en el panel frontal del receptor y que todos los altavoces se encuentren conectados de manera adecuada.
 - No se escucha sonido de ninguno de los altavoces de sonido envolventes derechos o izquierdos. Asegúrese de que los altavoces de sonido envolventes se encuentren conectados a las terminales SURROUND.
- No se escucha sonido de ninguno de los altavoces, asegúrese de que el micrófono de calibración no esté dañado y que esté conectado a la toma CALIBRATION MIC en el panel frontal del receptor.

[Advertencia 40:]

La medición se completó, pero el nivel de ruido es alto. Para obtener los mejores resultados posibles, realice la calibración en el lugar más silencioso posible.

[Advertencia 41:], [Advertencia 42:]

La entrada de señal del micrófono de calibración es demasiado grande. Es posible que el micrófono se encuentre demasiado cerca de los altavoces. Ubique el micrófono de calibración en la posición de escucha que desee y realice la calibración automática nuevamente.

[Advertencia 43:]

La distancia y la posición del altavoz de graves no se pueden detectar. Verifique el altavoz de graves y vuelva a realizar la calibración en un ambiente silencioso.

Precauciones

Seguridad

Si cae algún objeto o líquido en el interior de la carcasa, desenchufe el receptor y deje que personal cualificado lo compruebe antes de seguir utilizándolo.

Fuentes de alimentación

- Antes de utilizar el receptor, compruebe que la tensión de funcionamiento del receptor es idéntica a la tensión del suministro eléctrico local.
El voltaje de funcionamiento figura en la placa de características de la parte posterior del receptor.
- Si no va a utilizar el receptor por un periodo largo de tiempo, asegúrese de desenchufarlo de la toma de corriente de la pared. Para desenchufar el cable de alimentación de ca, tire del enchufe y no del cable.
- El cable de alimentación de ca debe ser sustituido únicamente en un taller de servicio cualificado.

Acumulación de calor

Aunque el receptor se caliente durante el funcionamiento, esto no indica una anomalía. Si utiliza este receptor de forma continuada con un volumen alto, la temperatura aumentará considerablemente en la parte superior, los laterales y la parte inferior de la carcasa. Para evitar quemaduras, no toque la carcasa.

Colocación

- Coloque el receptor en un lugar donde haya buena ventilación para evitar que se acumule calor y prolongar la vida útil del receptor.
- No coloque el receptor cerca de fuentes de calor, ni en lugares expuestos a la luz solar directa, a polvo excesivo o a impactos mecánicos.

- No coloque encima de la carcasa ningún objeto que pueda bloquear los orificios de ventilación y provocar problemas de funcionamiento.
- No coloque el receptor cerca de dispositivos como un televisor, una videograbadora o una pletina de casete. (Si el receptor se utiliza junto con un televisor, una videograbadora o una pletina de casete, y se ha colocado cerca de dicho dispositivo, podría producirse ruido y la calidad de la imagen podría verse afectada. Esto es especialmente posible cuando se utiliza una antena interior.)
- Tenga precaución si coloca el receptor sobre superficies que tengan un tratamiento especial (con cera, aceite, abrillantador, etc.), pues pueden aparecer manchas o decoloración en la superficie.

Funcionamiento

Antes de conectar otro dispositivo, asegúrese de apagar y desenchufar el receptor.

Limpieza

Limpie la carcasa, el panel y los controles con un paño humedecido ligeramente con una solución de detergente suave. No utilice estropajos abrasivos, polvo desengrasante ni disolventes, como alcohol o bencina.

Sustitución de piezas

Si se somete este receptor a alguna reparación, es posible que los prestadores del servicio conserven las piezas reparadas para reutilizarlas o reciclarlas.

Especificaciones

ESPECIFICACIONES DE POTENCIA DE AUDIO

SALIDA DE POTENCIA Y DISTORSIÓN ARMÓNICA TOTAL: (Solo modelos de Estados Unidos)

Con cargas de 6 ohm, ambos canales accionados, de 20 Hz a 20 000 Hz; potencia RMS mínima de 90 W de potencia nominal por canal en modo estéreo, con no más de 0,09% de distorsión armónica total, de 250 mW a la salida nominal.

Sección del amplificador¹⁾

- Uso de impedancia de altavoces
6 ohm – 16 ohm
- Potencia mínima de salida RMS
(6 ohm, 20 Hz – 20 kHz, distorsión armónica total 0,09%)
90 W + 90 W
- Potencia de salida en modo estéreo
(6 ohm, 1 kHz, distorsión armónica total 0,9%)
105 W + 105 W
- Potencia de salida en modo de sonido envolvente²⁾
(6 ohm, 1 kHz, distorsión armónica total 0,9%)
145 W por canal

¹⁾ Medido en las siguientes condiciones:

Área	Requisitos de alimentación
Estados Unidos, Canadá, Taiwán	ca 120 V, 60 Hz
Oceanía, Europa	ca 230 V, 50 Hz

²⁾ Salida de potencia de referencia para altavoces frontales, centrales y de sonido envolvente. Dependiendo de los ajustes del campo de sonido y de la fuente, es posible que no se emita sonido.

Respuesta de frecuencias

- Analógica
10 Hz – 100 kHz, +0,5/-2 dB (con campo de sonido y ecualizador eludidos)

Entrada

- Analógica
Sensibilidad: 500 mV/50 kilohmios
S/N³⁾: 105 dB (A⁴⁾, 500 mV⁵⁾)
- Digital (Coaxial)
Impedancia: 75 ohm
S/N: 100 dB (A⁴⁾, 20 kHz LPF)
- Digital (Óptica)
S/N: 100 dB (A⁴⁾, 20 kHz LPF)

Salida (Analógica)

- SUBWOOFER
Voltaje: 2 V/1 kilohmio

Ecualizador

- Niveles de ganancia
±10 dB, en intervalos de 1 dB

- ³⁾ INPUT SHORT (con campo de sonido y ecualizador eludidos)
- ⁴⁾ Red ponderada
- ⁵⁾ Nivel de entrada

Sección del sintonizador FM

- Gama de sintonización
Modelos de Estados Unidos y Canadá:
87,5 MHz – 108,0 MHz (Intervalo en 100 kHz)
Otros modelos:
87,5 MHz – 108,0 MHz (Intervalo en 50 kHz)

Antena

- Antena monofilar de FM

Terminales de antena

- 75 ohm, no equilibrado

Vídeo HDMI

Resolución

- 480p/60 Hz
- 576p/50 Hz
- 720p/60 Hz, 50 Hz, 30 Hz, 24 Hz
- 1080i/60 Hz, 50 Hz
- 1080p/60 Hz, 50 Hz, 30 Hz, 25 Hz, 24 Hz
- 4K/60 Hz, 50 Hz, 30 Hz, 25 Hz, 24 Hz

Soporte

- HDCP 2.2, HDR (HDR10, Hybrid Log-Gamma, Dolby Vision), 3D, Deep Color (Deep Colour), ITU-R BT.2020, ARC

Sección de alimentación eléctrica

- Puerto POWER SUPPLY
cc 5 V 1 A (Máx.)

Sección de BLUETOOTH

- Sistema de comunicación
Especificación BLUETOOTH versión 4.2

Salida

Especificación BLUETOOTH Power Class 1

Alcance de comunicación máximo

Línea de visión aprox. 30 m (98,4 pies)¹⁾

Banda de frecuencia

Banda 2,4 GHz

Método de modulación

FHSS (Espectro ensanchado por salto de frecuencia)

Perfiles BLUETOOTH compatibles²⁾

A2DP 1.2 (Perfil de distribución de audio avanzado)

AVRCP 1.6 (Perfil de control remoto de audio y vídeo)

Códecs compatibles³⁾

SBC⁴⁾, AAC

Rango de transmisión (A2DP)

20 Hz – 20 000 Hz (Frecuencia de muestreo de 44,1 kHz)

Banda de frecuencia y potencia máxima de salida (solo los modelos de Europa)

BLUETOOTH

Banda de frecuencia	Potencia máxima de salida
2 400 MHz – 2 483,5 MHz	≤ 6,0 dBm

¹⁾ El rango actual varía en función de ciertos factores, como los obstáculos entre los dispositivos, los campos magnéticos alrededor de un horno microondas, la electricidad estática, un teléfono inalámbrico, la sensibilidad de la recepción, el rendimiento de la antena, el sistema operativo, la aplicación de software, etc.

²⁾ Los perfiles del estándar BLUETOOTH indican el objetivo de la comunicación BLUETOOTH entre dispositivos.

³⁾ Códec: Compresión de señal de audio y formato de conversión

⁴⁾ Códec de subbanda

General

Requisitos de alimentación

Área	Requisitos de alimentación
Estados Unidos, Canadá, Taiwán	ca 120 V, 60 Hz
Oceanía	ca 230 V, 50 Hz
Europa	ca 230 V, 50/60 Hz

Consumo de potencia

200 W

Modo en espera: 0,3 W

(Cuando "CTRL.HDMI" está ajustado en "CTRL OFF", "STBY.THRU" está ajustado en "OFF" y "BT STBY" están ajustados en "STBY OFF".)

Modo en espera BLUETOOTH (todos los puertos de red inalámbricos están activados): 0,5 W

(Cuando "BT STBY" está ajustado en "STBY ON", "CTRL.HDMI" está ajustado en "CTRL OFF" y "STBY.THRU" están ajustados en "OFF".)

Dimensiones (anchura/altura/profundidad) (Aprox.)

430 mm × 133 mm × 297 mm
(17 pulgadas × 5 1/4 pulgadas × 11 3/4 pulgadas) incluidas las piezas salientes y los controles

Peso (Aprox.)

7,1 kg (15 libras 11 onzas)

El diseño y las especificaciones están sujetos a cambios sin previo aviso.

Sobre derechos de autor

Este receptor incorpora Dolby¹⁾ Digital y Pro Logic Surround además del DTS²⁾ Digital Surround System.

¹⁾ Fabricado con la licencia de Dolby Laboratories. Dolby, Dolby Audio, Dolby Vision, Pro Logic y el símbolo de la doble D son marcas comerciales de Dolby Laboratories.

²⁾ Para patentes DTS, consulte <http://patents.dts.com>. Fabricado con la licencia de DTS, Inc. DTS, el símbolo, DTS y el símbolo juntos, DTS-HD, DTS-HD y el logotipo de DTS-HD son marcas comerciales registradas o marcas comerciales de DTS, Inc. en los Estados Unidos y/u otros países. © DTS, Inc. Todos los derechos reservados.

Este receptor incorpora la tecnología High-Definition Multimedia Interface (HDMI™). Los términos HDMI y HDMI High-Definition Multimedia Interface, y el Logotipo HDMI son marcas comerciales o marcas registradas de HDMI Licensing Administrator, Inc. en los Estados Unidos y en otros países.

“BRAVIA” es una marca comercial de Sony Corporation.

“PlayStation” es una marca comercial registrada de Sony Computer Entertainment Inc.

WALKMAN® y el logotipo de WALKMAN® son marcas comerciales registradas de Sony Corporation.

La marca de palabra BLUETOOTH® y sus logotipos son marcas comerciales registradas de Bluetooth SIG, Inc. y todo uso que Sony Corporation haga de dichas marcas está sujeto a una licencia. Otras marcas comerciales y nombres comerciales pertenecen a sus respectivos propietarios.

Todas las otras marcas comerciales y marcas comerciales registradas pertenecen a sus respectivos propietarios. En este manual no se especifican los símbolos ™ y ®.

Acerca de la comunicación BLUETOOTH

Perfiles y versión de BLUETOOTH compatibles

Los perfiles son conjuntos estándar para varias características de producto BLUETOOTH. En el apartado “Especificaciones”, consulte la “Sección de BLUETOOTH” (página 49) para conocer la versión y los perfiles de BLUETOOTH compatibles con este receptor.

Alcance de comunicación efectivo

Los dispositivos BLUETOOTH deben usarse aproximadamente a una distancia de 10 metros (33 pies) (separación libre de obstáculos). El alcance de comunicación efectiva puede ser menor en las siguientes condiciones.

- Cuando una persona, objeto metálico, pared u otros obstáculos se encuentra entre los dispositivos conectados mediante BLUETOOTH
- Lugares donde hay instalada una red LAN inalámbrica
- Cerca de hornos microondas en funcionamiento
- Lugares donde se producen otras ondas electromagnéticas

Efectos de otros dispositivos

Los dispositivos BLUETOOTH y un dispositivo LAN inalámbrico (IEEE 802.11b/g/n) utilizan la misma banda de frecuencia (2,4 GHz). Cuando utilice un dispositivo BLUETOOTH cerca de un dispositivo equipado con la función LAN inalámbrica, pueden producirse interferencias electromagnéticas. Esto puede provocar una reducción de la velocidad de transferencia de los datos, ruido o la imposibilidad de conectarse. Si esto sucediera, intente lo siguiente:

- Utilice el receptor a una distancia mínima de 10 metros (33 pies) del dispositivo LAN inalámbrico.
- Apague el dispositivo LAN inalámbrico cuando utilice un dispositivo BLUETOOTH a menos de 10 metros (33 pies).
- Instale este receptor y el dispositivo BLUETOOTH lo más cerca posible el uno del otro.

Efectos en otros dispositivos

Las ondas de radio emitidas por este receptor pueden interferir en el funcionamiento de algunos aparatos médicos. Puesto que estas interferencias pueden provocar un mal funcionamiento, apague siempre este receptor y el dispositivo BLUETOOTH en los siguientes lugares:

- Hospitales, trenes, aviones, gasolineras y en sitios donde pueda haber presencia de gases inflamables
- Cerca de puertas automáticas o alarmas de incendios

Nota

- Este receptor admite funciones de seguridad que cumplen con la especificación BLUETOOTH para garantizar una conexión segura durante la conexión mediante tecnología BLUETOOTH. Sin embargo, puede que esta seguridad no sea suficiente dependiendo del contenido y otros factores, por lo que se recomienda una atención especial al establecer comunicaciones con tecnología BLUETOOTH.
- En ningún caso, Sony se responsabilizará de cualquier daño o pérdida como consecuencia de las posibles fugas de información que puedan producirse durante la comunicación con la tecnología BLUETOOTH.

- La comunicación BLUETOOTH no está necesariamente garantizada con todos los dispositivos BLUETOOTH que tengan el mismo perfil que este receptor.
- Los dispositivos BLUETOOTH conectados con este receptor deben cumplir con la especificación BLUETOOTH prescrita por Bluetooth SIG, Inc., y deben disponer de una certificación que lo acredite. Sin embargo, aunque un dispositivo cumpla con la especificación BLUETOOTH, se han dado casos en los que las características o especificaciones de un dispositivo BLUETOOTH no permitan la conexión, o que se produzcan métodos de control, visualización o funcionamiento inesperados.
- Dependiendo del dispositivo BLUETOOTH conectado con este receptor, el entorno de comunicación o las condiciones ambientales, puede producirse ruido o el audio puede emitirse entrecortado.

Si tiene alguna pregunta o hay algún problema que afecta a su receptor, póngase en contacto con el distribuidor de Sony más cercano.

Formatos admitidos

Formatos de audio digital admitidos

Los formatos de audio digital que este receptor puede decodificar dependen de las tomas de salida de audio digital del dispositivo conectado. Este receptor es compatible con los formatos de audio siguientes.

Formato de audio digital	Cantidad máxima de canales decodificados	Conexión con el receptor
Dolby Digital ("DD")	5.1	COAXIAL/OPTICAL, HDMI
Dolby Digital Plus ("DD+") ¹⁾	7.1 ²⁾	HDMI
Dolby TrueHD ("DTHD") ¹⁾	7.1 ²⁾	HDMI
DTS ("DTS")	5.1	COAXIAL/OPTICAL, HDMI
DTS 96/24 ("DTS 9624")	5.1	COAXIAL/OPTICAL, HDMI
DTS-HD High Resolution Audio ("DTSHD HR") ¹⁾	7.1 ²⁾	HDMI
DTS-HD Master Audio ("DTSHD MA") ¹⁾	7.1 ²⁾	HDMI
DTS Express ("DTS EXP")	5.1	HDMI
DSD ("DSD") ¹⁾	5.1	HDMI
PCM lineal multicanal ("PCM") ¹⁾	7.1 ²⁾	HDMI

¹⁾ Las señales de audio se emitirán en otro formato si el dispositivo de reproducción no admite el formato actual. Para obtener más información, consulte el manual de instrucciones del dispositivo de reproducción.

²⁾ Las señales se emitirán como 5.1 canal.

Índice

Numéricos

2.1 canales 17

2ch Stereo 34

4K 19

5.1 canales 16

A

Ajustes predeterminados

Campos de sonido 33

Receptor 39

Alimentación

Consumo de potencia 50

Altavoz

Cable 15

Patrón 38

Altavoz central 14

Altavoz de graves 14

ARC 19, 20, 21, 29

Audio Enhancer 34

B

BLUETOOTH

Emparejamiento 31

Perfil 50

Reproducción 31

Versión 49

BT.2020 18

C

Cable 15

Calibración automática 26

Campo de sonido 33

Canal de Retorno de Audio 19, 20, 21, 29

Concert 34

Conexión

Altavoz 15

Antena de FM 25

Dispositivos audiovisuales 23

Televisor 18

D

Deep Color (Deep Colour) 18

Direct 34

E

Easy Setup 25

Efectos de sonido 33

Elementos suministrados 6

Emparejamiento 31

F

Formato

Audio 53

Formato de audio 53

Formato de señal HDMI 29

Formatos admitidos

Audio 53

Front Surround 17, 34

G

Guía de ayuda 6

H

Hall 34

HDCP 2.2 19

HD-D.C.S. 34

HDMI 18

HDR 18

Headphone(2ch) 35

I

Idioma 26

Inicialización

Campos de sonido 33

Receptor 39

J

Jazz 34

L

Listen 37

M

- Mando a distancia 12
 - Pila 13
- Mensajes 46
- Mensajes de error 46
- Menú
 - Inicio 37
- Menú Home 37
- Multi Ch Stereo 34

O

- OPTIONS 37

P

- Pantalla del televisor
 - Menú Home 37
- Pilas 13
- PLII Movie 34
- PLII Music 34

R

- Radio FM 30
- Receptor
 - Panel frontal 8
 - Panel posterior 11
 - Visor 10
- Restablecer
 - Campos de sonido 33
 - Receptor 39

S

- Sonido envolvente multicanal 16
- Sports 34
- Stadium 34

V

- Visor 10

W

- Watch 37



<http://www.sony.net/>

