

AEG

SECHE LINGE CONDENS FRONTAL T8DED813D

MANUEL D'UTILISATION



Besoin d'aide ? Rendez-vous sur www.communaute.darty.com



► T8DED813D

FR Notice d'utilisation
Sèche-linge

USER MANUAL

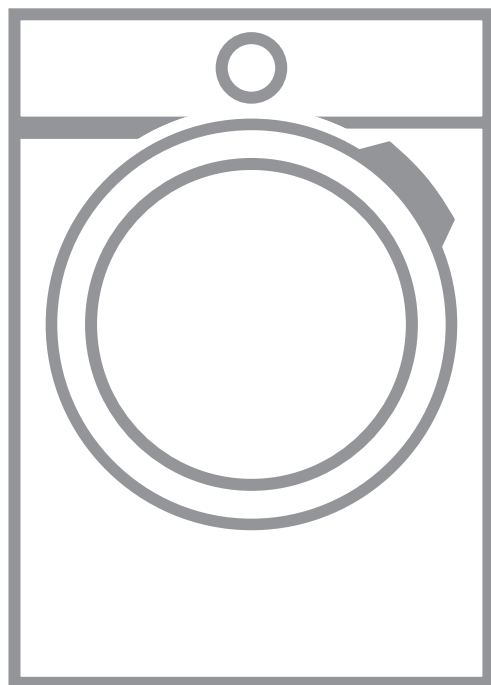

AEG

POUR DES RÉSULTATS PARFAITS

Merci d'avoir choisi ce produit AEG. Nous l'avons conçu pour qu'il vous offre des performances irréprochables pour longtemps, en intégrant des technologies innovantes qui vous simplifient la vie grâce à des caractéristiques que vous ne trouverez pas forcément sur des appareils ordinaires. Veuillez prendre quelques instants pour lire cette notice afin d'utiliser au mieux votre appareil.

Visitez notre site Internet pour :



Obtenir des conseils d'utilisation, des brochures, de l'aide, des informations :

www.aeg.com/webselfservice



Enregistrez votre produit pour obtenir un meilleur service :

www.registeraeg.com



Acheter des accessoires, consommables et pièces de rechange d'origine pour votre appareil :

www.aeg.com/shop

SERVICE APRÈS-VENTE

Utilisez toujours des pièces d'origine.

Avant de contacter le service après-vente, assurez-vous de disposer des informations suivantes : Modèle, PNC, numéro de série.

Vous trouverez ces informations sur la plaque signalétique.

⚠ Avertissement/Consignes de sécurité

ℹ Informations générales et conseils

🌿 Informations en matière de protection de l'environnement

Sous réserve de modifications.

TABLE DES MATIÈRES



1. INFORMATIONS DE SÉCURITÉ.....	5
1.1 Sécurité des enfants et des personnes vulnérables.....	5
1.2 Sécurité générale	6
2. CONSIGNES DE SÉCURITÉ.....	9
2.1 Installation.....	9
2.2 Raccordement électrique.....	9
2.3 Utilisation.....	10
2.4 Éclairage intérieur.....	10
2.5 Entretien et nettoyage.....	11
2.6 Compresseur.....	11
2.7 Mise au rebut.....	11
3. DESCRIPTION DE L'APPAREIL.....	13
4. BANDEAU DE COMMANDE.....	14
4.1 Affichage.....	14
5. PROGRAMME.....	16
5.1 Programme et compatibilité des options.....	19
5.2 Données de consommation.....	20
6. OPTIONS.....	22
6.1 Séchage	22
6.2 Silence.....	22
6.3 ECO.....	22
6.4 Anti-froissage	22
6.5 Rafraîchir.....	22
6.6 Minuterie	22
6.7 Minuterie pour le programme Laine.....	23
6.8 Départ Différé.....	23
6.9 Alarme 	23
7. AVANT LA PREMIÈRE UTILISATION.....	24
8. UTILISATION QUOTIDIENNE.....	25
8.1 Préparation du linge.....	25
8.2 Chargement du linge.....	26
8.3 Activation de l'appareil.....	26

TABLE DES MATIÈRES

8.4	Fonction Auto Off.....	27
8.5	Réglage d'un programme.....	27
8.6	Options.....	28
8.7	Option Sécurité enfants.....	28
8.8	Départ d'un programme.....	29
8.9	Modification de programme.....	29
8.10	Fin de programme.....	29
9.	CONSEILS.....	31
9.1	Conseils écologiques.....	31
9.2	Réglage du degré de séchage par défaut.....	31
9.3	Désactivation du voyant du réservoir 	32
10.	ENTRETIEN ET NETTOYAGE.....	33
10.1	Nettoyage du filtre.....	33
10.2	Vidange du bac d'eau de condensation.....	35
10.3	Nettoyage du condenseur.....	35
10.4	Nettoyage du tambour.....	37
10.5	Nettoyage du bandeau de commande et de l'enveloppe.....	38
10.6	Nettoyage des fentes de circulation d'air.....	38
11.	EN CAS D'ANOMALIE DE FONCTIONNEMENT.....	39
12.	DONNÉES TECHNIQUES.....	44
13.	ACCESSOIRES.....	47
13.1	Kit de superposition.....	47
13.2	Kit de vidange.....	47
13.3	Socle avec tiroir.....	48
14.	FICHE D'INFORMATIONS DU PRODUIT EN RÉFÉRENCE À LA RÉGLEMENTATION DE L'UE 1369/2017.....	49

1. ⚠ INFORMATIONS DE SÉCURITÉ

Avant de commencer à installer et utiliser cet appareil, lisez attentivement les instructions fournies. Le fabricant ne pourra pas être tenu responsable des blessures et dégâts résultant d'une mauvaise installation ou utilisation. Conservez toujours les instructions dans un lieu sûr et accessible pour vous y référer ultérieurement.



- Lisez les instructions fournies.

1.1 Sécurité des enfants et des personnes vulnérables

⚠ AVERTISSEMENT!

Risque d'asphyxie, de blessure ou d'invalidité permanente.

- Cet appareil peut être utilisé par des enfants de plus de 8 ans, ainsi que des personnes dont les capacités physiques, sensorielles et mentales sont réduites ou dont les connaissances et l'expérience sont insuffisantes, à condition d'être surveillés ou d'avoir reçu des instructions concernant l'utilisation sécurisée de l'appareil et de comprendre les risques encourus.
- Les enfants entre 3 et 8 ans et les personnes ayant un handicap très important et complexe doivent être tenus à l'écart de l'appareil, à moins d'être surveillés en permanence.
- Les enfants de moins de 3 ans doivent être tenus à l'écart de l'appareil, à moins d'être surveillés en permanence.
- Ne laissez pas les enfants jouer avec l'appareil.
- Ne laissez pas les emballages à la portée des enfants et jetez-les convenablement.
- Ne laissez pas les détergents à la portée des enfants.
- Tenez les enfants et les animaux éloignés de l'appareil lorsque la porte est ouverte.

INFORMATIONS DE SÉCURITÉ

- Si l'appareil est équipé d'un dispositif de sécurité enfants, nous vous recommandons de l'activer.
- Les enfants ne doivent pas nettoyer ni entreprendre une opération de maintenance sur l'appareil sans surveillance.

1.2 Sécurité générale

- Ne modifiez pas les caractéristiques de cet appareil.
- Si le sèche-linge est placé au-dessus d'un lave-linge, utilisez le kit de superposition. Le kit de superposition, disponible auprès d'un revendeur agréé, ne peut être utilisé qu'avec l'appareil indiqué dans les instructions (fournies avec l'accessoire). Lisez attentivement les instructions avant de procéder à l'installation (reportez-vous au livret d'installation).
- L'appareil peut être installé de façon autonome ou sous un plan de travail de cuisine si un espace correct est disponible (reportez-vous au livret d'installation).
- L'appareil ne doit pas être installé derrière une porte à serrure, une porte coulissante ni une porte battante dotée d'une charnière du côté opposé à l'appareil qui pourrait empêcher l'ouverture complète de la porte.
- Les orifices d'aération situés à la base ne doivent pas être obstrués par de la moquette, un tapis, ou tout type de revêtement de sol.
- **ATTENTION** : L'appareil ne doit pas être branché à l'alimentation en utilisant un appareil de connexion externe comme un minuteur, ou branché à un circuit qui est régulièrement activé/désactivé par un fournisseur d'énergie.
- Ne branchez la fiche d'alimentation à la prise de courant qu'à la fin de l'installation. Après l'installation, assurez-vous que la prise est accessible.

INFORMATIONS DE SÉCURITÉ

- Si le câble d'alimentation est endommagé, il doit être remplacé par le fabricant, un service de maintenance agréé ou un technicien qualifié afin d'éviter tout danger lié à l'électricité.
- Respectez la charge maximale de 8,0 kg (reportez-vous au chapitre « Tableau des programmes »).
- N'utilisez pas l'appareil si certains articles ont été salis par des produits chimiques industriels.
- Retirez les peluches ou morceaux d'emballage accumulés autour de l'appareil.
- N'utilisez pas l'appareil sans filtre. Nettoyez le filtre à peluches avant ou après chaque utilisation.
- N'introduisez que du linge propre dans le sèche-linge.
- Il convient que les articles qui ont été salis par des substances telles que l'huile de cuisson, l'acétone, l'alcool, l'essence, le kérosène, les détachants, la térébenthine, la cire et les substances pour retirer la cire soient lavés dans de l'eau chaude avec une quantité supplémentaire de détergent avant d'être séchés dans le sèche-linge à tambour.
- Il convient que les articles comme le caoutchouc mousse (mousse de latex), les bonnets de douche, les textiles étanches, les articles doublés de caoutchouc et les vêtements ou les oreillers comprenant des parties en caoutchouc mousse ne soient pas séchés dans le sèche-linge.
- Les assouplissants ou autres produits similaires doivent être utilisés conformément aux instructions de leur fabricant.
- Retirez des vêtements tous les objets pouvant provoquer un incendie comme les briquets ou les allumettes.

INFORMATIONS DE SÉCURITÉ

- **AVERTISSEMENT** : N'arrêtez jamais le sèche-linge avant la fin du cycle de séchage à moins de sortir immédiatement tout le linge et de le déplier pour mieux dissiper la chaleur.
- Avant toute opération d'entretien, éteignez l'appareil et débranchez la fiche de la prise secteur.

2. CONSIGNES DE SÉCURITÉ

2.1 Installation

- Retirez l'intégralité de l'emballage.
- N'installez pas et ne branchez pas un appareil endommagé.
- Suivez scrupuleusement les instructions d'installation fournies avec l'appareil.
- Soyez toujours vigilants lorsque vous déplacez l'appareil car il est lourd. Utilisez toujours des gants de sécurité et des chaussures fermées.
- N'installez pas l'appareil ou ne l'utilisez pas dans un endroit où la température ambiante est inférieure à 5 °C ou supérieure à 35 °C.
- L'appareil doit être installé sur un sol plat, stable, résistant à la chaleur et propre.
- Assurez-vous que de l'air circule entre l'appareil et le sol.
- Déplacez toujours l'appareil en position verticale.
- La surface arrière de l'appareil doit être positionnée contre le mur.
- Une fois l'appareil installé à son emplacement permanent, vérifiez qu'il est bien de niveau à l'aide d'un niveau à bulle. S'il n'est pas de niveau, réglez les pieds jusqu'à ce qu'il le soit.

2.2 Raccordement électrique

AVERTISSEMENT!

Risque d'incendie ou d'électrocution.

- Ne branchez la fiche d'alimentation à la prise de courant qu'à la fin de l'installation. Assurez-vous que la prise principale est accessible une fois l'appareil installé.
- L'appareil doit être relié à la terre.
- Vérifiez que les paramètres figurant sur la plaque signalétique correspondent aux données électriques de votre réseau.
- Utilisez une prise correctement installée et protégée contre les chocs.

CONSIGNES DE SÉCURITÉ

- L'appareil ne doit pas être raccordé à l'aide d'une prise multiple ou d'un prolongateur.
- Ne tirez jamais sur le câble d'alimentation électrique pour débrancher l'appareil. Tirez toujours sur la fiche de la prise secteur.
- Ne touchez jamais le câble d'alimentation ni la fiche avec des mains mouillées.

2.3 Utilisation

AVERTISSEMENT!

Risque de blessure, de choc électrique, d'incendie, de brûlures ou de dommage matériel à l'appareil.

- Cet appareil est exclusivement destiné à une utilisation domestique.
- Ne séchez pas d'articles endommagés (déchirés, effiloché) contenant un rembourrage ou un garnissage.
- Si le linge a été lavé avec un détachant, effectuez un cycle de rinçage supplémentaire avant de lancer le cycle de séchage.
- Séchez uniquement les textiles adaptés au séchage dans un sèche-linge. Suivez les instructions de lavage figurant sur l'étiquette des textiles.
- N'utilisez pas l'eau de condensation/distillée pour préparer des boissons ni pour cuisiner. Elle peut entraîner des problèmes de santé chez les personnes et les animaux domestiques.
- Ne montez pas sur la porte ouverte de l'appareil et ne vous asseyez pas dessus.
- N'introduisez pas de linge non essoré dans l'appareil.

2.4 Éclairage intérieur

AVERTISSEMENT!

Risque de blessure.

- Rayonnement DEL visible, ne fixez pas directement le faisceau.

- L'ampoule LED est réservée à l'éclairage du tambour. Ne l'utilisez pas pour éclairer autre chose.
- Pour remplacer l'éclairage intérieur, contactez le service après-vente agréé.

2.5 Entretien et nettoyage

AVERTISSEMENT!

Risque de blessure corporelle ou de dommages matériels.

- Ne pulvérisez pas d'eau ni de vapeur pour nettoyer l'appareil.
- Nettoyez l'appareil avec un chiffon doux humide. Utilisez uniquement des produits de lavage neutres. N'utilisez pas de produits abrasifs, de tampons à récurer, de solvants ni d'objets métalliques.
- Faites attention lorsque vous nettoyez l'appareil pour éviter d'endommager le système de refroidissement.

2.6 Compresseur

AVERTISSEMENT!

Risque d'endommagement de l'appareil.

- Le compresseur et son système dans le sèche-linge sont remplis d'un agent spécial exempt de fluoro-chloro-hydrocarbures. Ce système doit rester serré. L'endommagement de l'installation peut provoquer une fuite.

2.7 Mise au rebut

AVERTISSEMENT!

Risque de blessure ou d'asphyxie.

- Débranchez l'appareil de l'alimentation électrique et de l'arrivée d'eau.
- Coupez le câble d'alimentation au ras de l'appareil et mettez-le au rebut.
- Retirez le dispositif de verrouillage du hublot pour empêcher les enfants et les animaux de s'enfermer dans le tambour.

CONSIGNES DE SÉCURITÉ

- Jetez l'appareil en vous conformant aux exigences locales relatives à la mise au rebut des Déchets d'équipements électriques et électroniques (DEEE).

3. DESCRIPTION DE L'APPAREIL

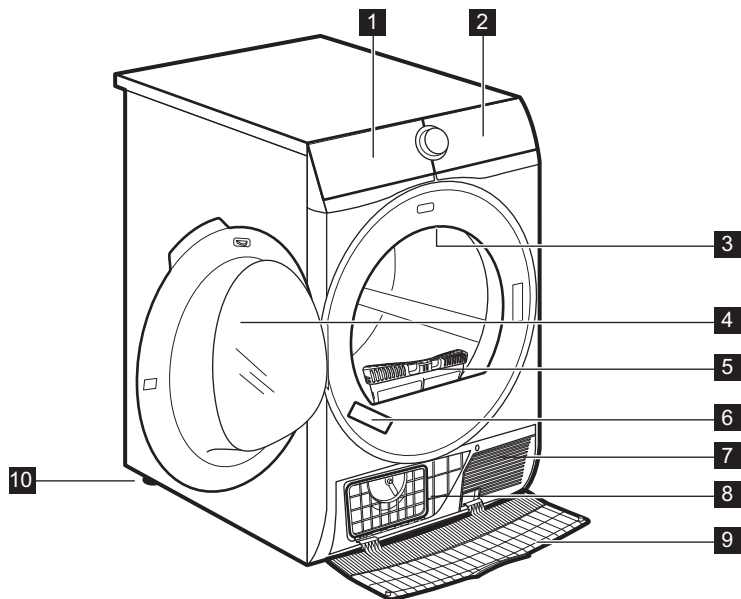

- 1** Bac d'eau de condensation
- 2** Bandeau de commande
- 3** Éclairage intérieur
- 4** Hublot de l'appareil
- 5** Filtre
- 6** Plaque signalétique
- 7** Fentes de circulation d'air
- 8** Couvercle du condenseur
- 9** Cache du condenseur
- 10** Pieds réglables



Pour vous faciliter le chargement du linge ou l'installation, le hublot est réversible. (Reportez-vous à la notice séparée.)

4. BANDEAU DE COMMANDE

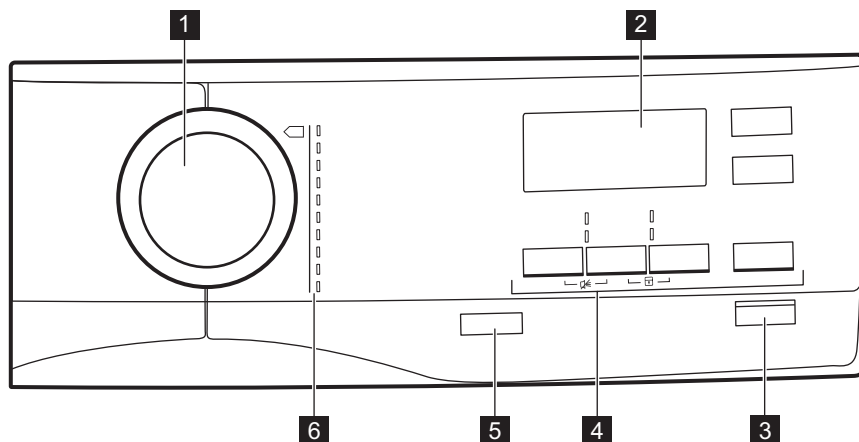











- 1** Sélecteur de programme
- 2** Affichage
- 3** Touche Départ/Pause
- 4** Options
- 5** Touche Marche/Arrêt avec fonction *Auto Off*.
- 6** Programmes

4.1 Affichage

















Symbole sur l'affichage	Description du symbole
8.0 kg MAX	charge maximale
	option départ différé activée

BANDEAU DE COMMANDE

Symbole sur l'affichage	Description du symbole
30' - 20h	sélection du Départ différé (30 min. - 20 h)
1 : 50	indication de la durée du cycle
	alarme désactivée
	sécurité enfants activée
	degré de séchage du linge : prêt à repasser, prêt à ranger, prêt à ranger +, extra sec
	voyant : <i>vidangez le bac à eau</i>
	voyant : <i>nettoyez le filtre</i>
	voyant : <i>vérifiez le condenseur</i>
	option minuterie activée
10' - 2 : 00	sélection du programme Minuterie (10 min. - 2 h)
	voyant : <i>phase de séchage</i>
	voyant : <i>phase anti-froissage</i>
	voyant : <i>phase de refroidissement</i>

5. PROGRAMME

Programme	Charge ¹⁾	Propriétés / Étiquette d'entretien des textiles ²⁾	
 ³⁾ Coton Eco	8,0 kg	Le cycle peut être utilisé pour sécher du coton avec le degré de séchage « Coton - prêt à ranger », avec des économies d'énergie maximales.	/ 
Coton	8,0 kg	Cycle défini pour le séchage complet d'articles en coton de différentes tailles / différents tissages.	/ 
Synthétiques	3,5 kg	Textiles synthétiques ou mixtes.	/ 
Mixtes XL	6 kg	Charge mixte de vêtements en coton, synthétiques et alliant coton et synthétique.	/ 
Déliçats	4 kg	Textiles déliçats.	/ 



Programme	Charge ¹⁾	Propriétés / Étiquette d'entretien des textiles ²⁾	
Laine  	1 kg	<p>Lainages. Séchage en douceur des lainages lavables à la main. Sortez immédiatement les articles une fois le programme terminé.</p> <div data-bbox="501 467 878 708" style="border: 1px solid black; padding: 5px; text-align: center;">   <p>WOOL HAND WASH SAFE</p> </div> <p>Le cycle de séchage de la laine de cet appareil a été approuvé par la société Woolmark pour le séchage des vêtements en laine portant une étiquette « lavage à la main », sous réserve que les vêtements soient séchés conformément aux instructions du fabricant de cette machine. Consultez l'étiquette d'entretien du vêtement pour plus d'instructions sur le lavage. M1741</p> <p>Le symbole Woolmark est une marque de certification dans de nombreux pays.</p>	
Soie 	1 kg	Séchage en douceur de la soie lavable à la main.	/   

PROGRAMME





Programme	Charge ¹⁾	Propriétés / Étiquette d'entretien des textiles ²⁾	
Draps XL	4,5 kg	Jusqu'à trois parures de draps, dont l'une peut être deux fois plus grande.	/ ☺ ☺ ☺
Outdoor 	2 kg	Vêtements d'extérieur, de travail, de sport, imperméables et tissus perméables à l'air, vestes à molleton ou doublure isolante amovibles. Adaptés au séchage en machine.	/ ☺ ☺ ☺
Doudounes	2 kg	Vestes en plumes et rembourrées, également avec un rembourrage synthétique et une couche de tissu technique. Sécher avec les fermetures à glissière fermées.	/ ☺ ☺ ☺

1) Poids maximal des articles secs.

2) Pour connaître la signification des symboles de textiles, consultez le chapitre *UTILISATION QUOTIDIENNE : Préparation du linge*.

3) Le programme  Coton ECO combiné à l'option *Prêt à ranger*  Séchage est le « Programme coton standard » conformément au Règlement UE de la commission N° 392/2012. Il est adapté au séchage du linge en coton humide normal. Il s'agit du programme le plus efficace en termes de consommation d'énergie pour sécher du linge en coton humide.

5.1 Programme et compatibilité des options

Programme ¹⁾	Options				
	Sé- chage	Silen- ce	Anti- frois- sage	Ra- fraî- chir	Minu- terie
 Coton Eco			■		
Coton	■	■	■	■	■
Synthétiques	■ ²⁾	■	■	■	■
Mixtes XL	■		■		■
Déliçats			■		
Laine  					■ ³⁾
Soie 			■		
Draps XL	■		■		
Outdoor 					
Doudounes			■		

1) En plus du programme, vous pouvez sélectionner une ou plusieurs options simultanément.

2)  - *Prêt à ranger* du niveau Séchage n'est pas disponible sur Synthétiques.

3) Consultez le chapitre des OPTIONS : Minuterie sur le programme Laine

PROGRAMME

5.2 Données de consommation

Programme	Vitesse d'essorage / humidité résiduelle	Temps de séchage ¹⁾	Consommation énergétique ²⁾
Coton ECO8,0 kg			
☒ <i>prêt à ranger</i>	1 400 tr/min / 50%	134 min.	1,30 kW h
	1 000 tr/min / 60%	152 min.	1,47 kW h
☞ <i>prêt à re-passer</i>	1 400 tr/min / 50%	103 min.	0,93 kW h
	1 000 tr/min / 60%	125 min.	1,09 kW h
Coton ECO 4,0 kg			
☒ <i>prêt à ranger</i>	1 400 tr/min / 50%	90 min.	0,76 kW h
	1 000 tr/min / 60%	97 min.	0,83 kW h
Synthétiques 3,5 kg			
☒ <i>prêt à ranger</i>	1 200 tr/min / 40%	57 min.	0,47 kW h

Programme	Vitesse d'essorage / humidité résiduelle	Temps de séchage ¹⁾	Consommation énergétique²⁾
	800 tr/min / 50%	66 min.	0,58 kWh

1) Pour les charges partielles, la durée du cycle est plus courte et l'appareil utilise moins d'énergie.

2) Si la température ambiante n'est pas adaptée et/ou si le linge est mal essoré, la durée du cycle peut-être prolongé et la consommation d'énergie peut augmenter.

6. OPTIONS

6.1 Séchage

Cette option permet d'obtenir le degré de séchage souhaité.
Sélections possibles :



- = ≡ - linge prêt à être repasser - degré **prêt à repasser**.



- = ≡ - linge prêt à être rangé dans l'armoire - degré **prêt à ranger**
- sélection par défaut liée au programme.



- = ≡⁺ - linge prêt à être rangé dans l'armoire - degré **prêt à ranger +**.



- = ≡[☀] - linge prêt à être rangé dans l'armoire - degré **extra sec**.

6.2 Silence

Le niveau sonore de l'appareil est bas, ce qui n'affecte pas la qualité de séchage. L'appareil fonctionne lentement, et la durée du cycle est plus longue.

6.3 ECO

Par défaut, cette option est activée avec tous les programmes.
La consommation d'énergie est à son plus bas niveau.

6.4 Anti-froissage

Prolonge la phase anti-froissage (30 minutes) à la fin du cycle de séchage à 120 minutes. Après la phase de séchage, le tambour tourne quelques fois pour empêcher le linge de se froisser. Le linge peut être retiré durant la phase anti-froissage.

6.5 Rafraîchir

Pour rafraîchir les vêtements qui étaient rangés. La charge maximale ne peut pas dépasser 1 kg.

6.6 Minuterie

Coton, textiles synthétiques et mixtes. Elle permet à l'utilisateur de régler une durée de séchage, d'un minimum de 10 min à un

maximum de 2 heures (par paliers de 10 min). Lorsque cette option est activée, l'indication de la charge maximale disparaît.

6.7 Minuterie pour le programme Laine

Option adaptée au programme Laine pour ajuster le degré de séchage sur plus ou moins sec.

6.8 Départ Différé



Permet de retarder le départ du programme de séchage, d'un minimum de 30 min à un maximum de 20 heures.

1. Sélectionnez le programme et les options de séchage.
2. Appuyez à plusieurs reprises sur la touche Départ Différé.
La durée du délai s'affiche (par ex. 12h si le programme doit démarrer au bout de 12 heures.)
3. Pour activer l'option Départ Différé, appuyez sur la touche Départ/Pause.

Le délai restant avant le départ diminue sur l'affichage.

6.9 Alarme

Le signal sonore retentit :

- à la fin du cycle
- au début et à la fin de la phase anti-froissage

Par défaut, l'option d'alarme est toujours activée. Vous pouvez utiliser cette option pour activer ou désactiver le signal sonore.

7. AVANT LA PREMIÈRE UTILISATION



L'emballage à l'arrière du tambour se retire automatiquement lorsque le sèche-linge est allumé pour la première fois. Il se peut que vous entendiez du bruit.

Avant la première utilisation de l'appareil :

- Nettoyez le tambour du sèche-linge avec un chiffon humide.
- Lancez un programme d'une heure avec du linge humide.





Au début du cycle de séchage (3 à 5 premières minutes) le niveau sonore peut être légèrement plus fort. Ceci est dû au démarrage du compresseur. Ce phénomène est normal sur tous les appareils fonctionnant avec un compresseur comme les réfrigérateurs et congélateurs.

8. UTILISATION QUOTIDIENNE

8.1 Préparation du linge

- Fermez les fermetures à glissière.
- Fermez les boutons des housses de couette.
- Ne laissez pas de cordons ni de rubans dénoués pour le séchage (par exemple des cordons de tablier). Nouez-les avant de démarrer le programme.
- Videz les poches.
- Retournez les articles ayant un revêtement intérieur en coton. Le revêtement en coton doit être tourné vers l'extérieur.
- Sélectionnez toujours le programme le plus adapté au type de linge.
- Ne mélangez pas les couleurs foncées et les couleurs claires.
- Utilisez un programme adapté pour le coton, le jersey et la bonneterie pour éviter qu'ils ne rétrécissent.
- Ne dépassez pas la charge maximale indiquée dans le chapitre des programmes ou sur l'affichage.
- Séchez uniquement du linge adapté au sèche-linge. Reportez-vous aux étiquettes des vêtements.
- Ne séchez pas les grands articles et les petits articles ensemble. Les petits articles peuvent se coincer dans les grands et ne pas sécher correctement.

Étiquette d'entretien du textile	Description
	Linge adapté au sèche-linge.
	Linge adapté au sèche-linge à haute température.

Étiquette d'entretien du textile	Description
<input type="checkbox"/>	Linge adapté au sèche-linge à basse température uniquement.
<input checked="" type="checkbox"/>	Linge non adapté au sèche-linge.

8.2 Chargement du linge

⚠ ATTENTION!

Assurez-vous que le linge n'est pas coincé entre le hublot de l'appareil et le joint en caoutchouc.

1. Ouvrez le hublot de l'appareil.
2. Chargez le linge dans le tambour, un article à la fois.
3. Fermez le hublot de l'appareil.

8.3 Activation de l'appareil

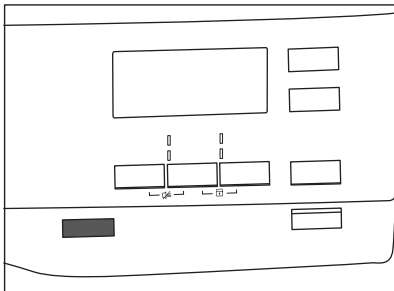

Pour allumer l'appareil :

Appuyez sur la touche Marche/Arrêt.

Si l'appareil est allumé, certains indicateurs apparaissent sur l'affichage.

8.4 Fonction Auto Off

Pour réduire la consommation d'énergie, la fonction Auto Off éteint automatiquement l'appareil :

- si vous n'appuyez pas sur la touche Départ/Pause dans les 5 minutes.
- 5 minutes après la fin du cycle.

Appuyez sur la touche Marche/Arrêt pour allumer l'appareil.

Si l'appareil est allumé, certains indicateurs apparaissent sur l'affichage.

8.5 Réglage d'un programme

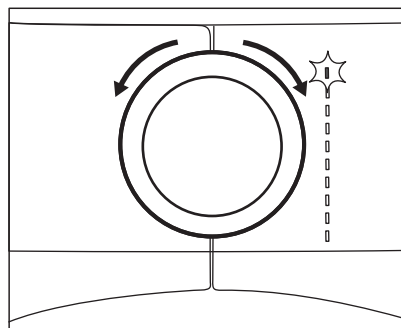

Utilisez le sélecteur de programme pour sélectionner le programme.

Le temps restant du programme apparaît sur l'écran.



Lorsque le programme Coton est sélectionné, le temps de séchage affiché s'applique à une charge de 5 kg dans des conditions normales. Les véritables temps de séchage dépendent du type de charge (quantité et composition), de la température ambiante et du taux d'humidité dans votre linge après la phase d'essorage.

8.6 Options

Conjointement au programme, vous pouvez sélectionner 1 ou plusieurs options spéciales.

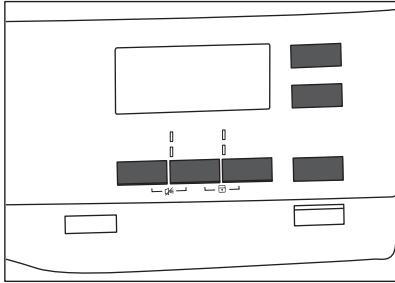

Pour activer ou désactiver une option, appuyez sur la touche ou la combinaison de 2 touches correspondantes.

Son symbole s'affiche, ou le voyant au-dessus de la touche correspondante s'allume.

8.7 Option Sécurité enfants

La sécurité enfants peut être activée pour empêcher les enfants de jouer avec l'appareil. L'option Sécurité enfants verrouille toutes les touches et le sélecteur de programme (cette option ne verrouille pas la touche **Marche/Arrêt**).

Vous pouvez activer l'option Sécurité enfants :

- avant d'appuyer sur la touche **Départ/Pause**, ce qui empêche l'appareil de démarrer
- après avoir appuyé sur la touche **Départ/Pause** ; la sélection des programmes et options est désactivée.

Activation de l'option Sécurité enfants :

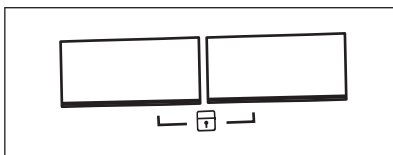

1. Allumez le sèche-linge.

2. Sélectionnez un des programmes disponibles.
3. Appuyez simultanément sur les 2 touches et maintenez-les enfoncées.

Le symbole  s'affiche.

4. Pour désactiver la sécurité enfants, appuyez à nouveau sur les touches ci-dessus jusqu'à ce que le symbole disparaisse.

8.8 Départ d'un programme

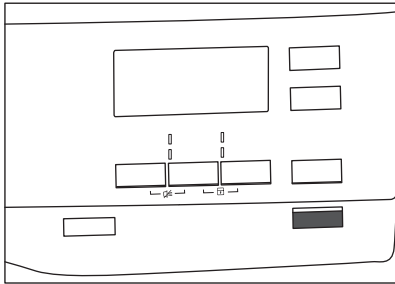

Pour lancer le programme :

Appuyez sur la touche **Départ/Pause**.

L'appareil démarre et le voyant au-dessus de la touche cesse de clignoter et reste fixe.

8.9 Modification de programme

Pour modifier un programme :

1. Appuyez sur la touche Marche/Arrêt pour éteindre l'appareil.
2. Appuyez à nouveau sur la touche Marche/Arrêt pour allumer l'appareil.
3. Sélectionnez un nouveau programme.

8.10 Fin de programme



Nettoyez le filtre et vidangez le bac d'eau de condensation après chaque cycle de séchage. (Reportez-vous au chapitre ENTRETIEN ET NETTOYAGE.)

UTILISATION QUOTIDIENNE

Une fois le cycle de séchage terminé, le symbole  apparaît sur l'affichage. Si l'option Alarme est activée, un signal sonore intermittent retentit pendant une minute.



Si vous n'éteignez pas l'appareil, la phase anti-froissage démarre (elle n'est pas active avec tous les programmes). Le symbole  clignotant indique l'exécution de la phase anti-froissage. Pendant cette phase, vous pouvez retirer le linge.

Pour sortir le linge :

1. Appuyez sur la touche Marche/Arrêt pendant 2 secondes pour éteindre l'appareil.
2. Ouvrez le hublot de l'appareil.
3. Sortez le linge.
4. Fermez le hublot de l'appareil.

9. CONSEILS

9.1 Conseils écologiques

- Essorez suffisamment le linge avant de le sécher.
- Ne dépassez pas les charges indiquées au chapitre consacré aux programmes.
- Nettoyez le filtre après chaque cycle de séchage.
- N'utilisez pas d'assouplissant pour le lavage et le séchage. Le sèche-linge adoucit automatiquement le linge.
- Utilisez de l'eau distillée, comme pour les fers à repasser. Si nécessaire, nettoyez l'eau distillée avant (par ex. avec un filtre à café) pour enlever toutes les particules qui peuvent s'y trouver.
- Maintenez toujours dégagées les fentes de circulation d'air en bas de l'appareil.
- Veillez à maintenir une bonne circulation d'air autour de l'appareil.

9.2 Réglage du degré de séchage par défaut

Pour modifier le degré de séchage par défaut :

1. Mettez l'appareil en fonctionnement.
2. Attendez environ 8 secondes.
3. Sélectionnez un des programmes disponibles.
4. Appuyez simultanément sur les touches **Séchage** et **Anti-froissage** et maintenez-les enfoncées.

Un des symboles s'affiche :

[] - Séchage maximal





[] - Extra sec

[] - Séchage standard

5. Appuyez à plusieurs reprises sur la touche **Départ/Pause** jusqu'à ce que le degré de séchage souhaité s'affiche.

Degré de séchage	Symbole affiché	
Séchage maximal	+ []	[]

CONSEILS

Degré de séchage	Symbole affiché	
Extra sec	+ 	
Séchage standard		

6. Pour sauvegarder le réglage, appuyez simultanément sur les touches **Séchage** et **Anti-froissage** et maintenez-les enfoncées pendant 2 secondes.





9.3 Désactivation du voyant du réservoir

Par défaut, le voyant du bac d'eau est allumé. Il s'allume à la fin du cycle de séchage ou en cours de cycle si le bac d'eau est plein. Si le kit de vidange est installé, le bac d'eau se vidange automatiquement et le voyant peut être désactivé.

Pour éteindre le voyant :

1. Mettez l'appareil en fonctionnement.
2. Attendez environ 8 secondes.
3. Sélectionnez un des programmes disponibles.
4. Appuyez simultanément sur les touches **Anti-froissage** et **Minuterie** et maintenez-les enfoncées.

L'une des deux configurations est possible :

- le voyant réservoir :  est allumé et le symbole  s'affiche ; le voyant du bac d'eau de condensation est allumé **en permanence**
- le voyant réservoir :  est éteint et le symbole  s'affiche ; le voyant du bac d'eau de condensation est éteint **en permanence**

10. ENTRETIEN ET NETTOYAGE

10.1 Nettoyage du filtre

À la fin de chaque cycle, le symbole  *filtre* s'affiche et vous devez nettoyer le filtre.



Le filtre retient les peluches pendant le séchage.

1. Ouvrez le hublot. Retirez le filtre.

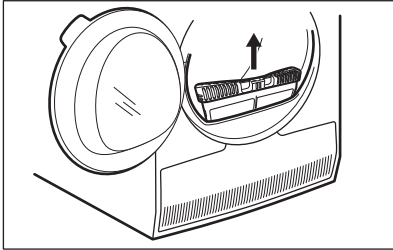

2. Poussez sur le crochet pour ouvrir le filtre.

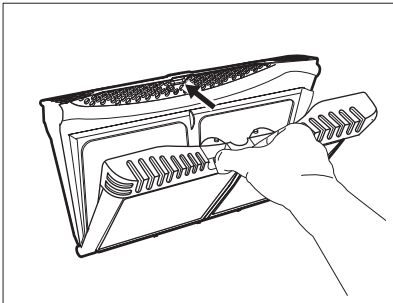

ENTRETIEN ET NETTOYAGE

3. Nettoyez les parties intérieures du filtre après vous être humecté la main.

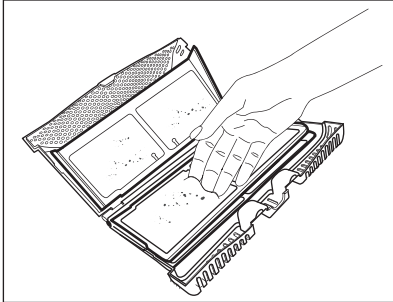
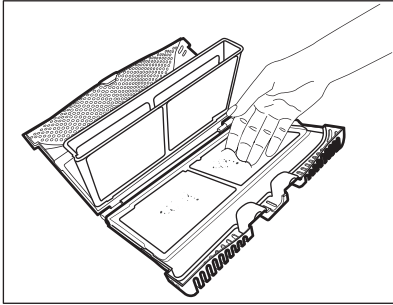

4. Si nécessaire, nettoyez le filtre à l'aide d'un aspirateur. Refermez le filtre.
5. Si nécessaire, retirez les peluches du logement et du joint du filtre. Vous pouvez utiliser un aspirateur. Remettez le filtre dans son logement.

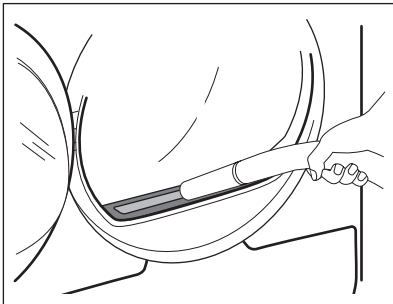

10.2 Vidange du bac d'eau de condensation

Videz le bac d'eau de condensation après chaque cycle de séchage.

Si le bac d'eau de condensation est plein, le programme s'interrompt automatiquement. Le symbole  *réservoir* s'affiche et vous devez vidanger le bac d'eau de condensation.

Pour vidanger le bac d'eau de condensation :

1. Tirez sur le bac d'eau de condensation et maintenez-le en position horizontale.

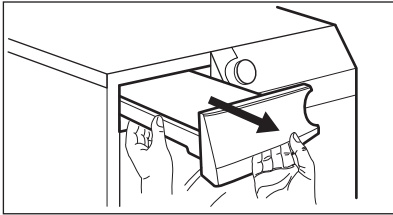

2. Sortez le raccord en plastique et vidangez le bac d'eau de condensation dans un évier ou un réceptacle équivalent.

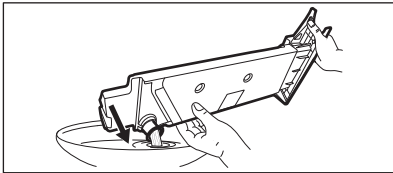

3. Remettez le raccord en plastique et le bac d'eau de condensation en position.
4. Pour faire repartir le programme, appuyez sur la touche Départ/ Pause.

10.3 Nettoyage du condenseur

Si le symbole \Rightarrow *condenseur* clignote sur l'affichage, vérifiez le condenseur et son compartiment. S'il est sale, nettoyez-le. Veillez à effectuer cette vérification au moins une fois tous les 6 mois.

ENTRETIEN ET NETTOYAGE

⚠ AVERTISSEMENT!

Ne touchez pas les surfaces métalliques à mains nues. Risque de blessure. Portez des gants de protection. Nettoyez-les doucement pour ne pas endommager la surface métallique.

Pour effectuer la vérification :

1. Ouvrez le hublot. Retirez le filtre.

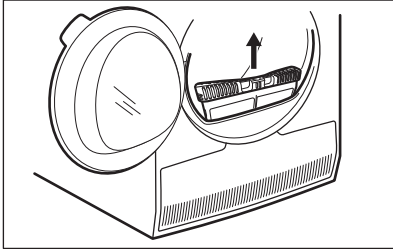

2. Ouvrez le cache du condenseur.

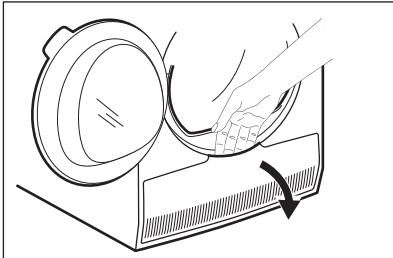

3. Tournez le levier pour déverrouiller le couvercle du condenseur.

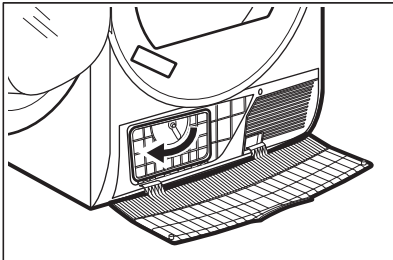

4. Abaissez le couvercle du condenseur.

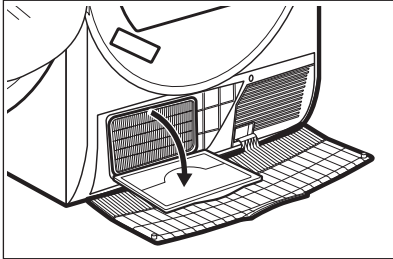

5. Si nécessaire, retirez les peluches sur le condenseur et dans son compartiment. Vous pouvez utiliser un chiffon humide et/ou un aspirateur avec brosse.

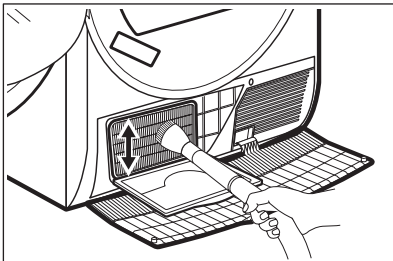

6. Fermez le couvercle du condenseur.
7. Tournez le levier jusqu'à ce qu'il se verrouille en place.
8. Remettez le filtre en place.

10.4 Nettoyage du tambour

⚠ AVERTISSEMENT!

Débranchez l'appareil avant de le nettoyer.

Utilisez un détergent savonneux doux standard pour nettoyer la surface interne du tambour et ses aubes. Séchez les surfaces nettoyées avec un chiffon doux.

⚠ ATTENTION!

N'utilisez pas de matières abrasives ou de laine d'acier pour nettoyer le tambour.

ENTRETIEN ET NETTOYAGE

10.5 Nettoyage du bandeau de commande et de l'enveloppe

Utilisez un détergent savonneux neutre standard pour nettoyer le bandeau de commande et le boîtier.

Nettoyez-les à l'aide d'un chiffon humide. Séchez les surfaces nettoyées avec un chiffon doux.

⚠ ATTENTION!

Ne nettoyez pas l'appareil à l'aide de produits de nettoyage pour meubles ou autres pouvant entraîner une corrosion.

10.6 Nettoyage des fentes de circulation d'air

Utilisez un aspirateur pour retirer les peluches des fentes de circulation d'air.

11. EN CAS D'ANOMALIE DE FONCTIONNEMENT

Problème ¹⁾	Cause probable	Solution
Le sèche-linge ne fonctionne pas.	Le sèche-linge n'est pas branché électriquement.	Branchez l'appareil à une prise électrique. Vérifiez le fusible dans la boîte à fusibles (installation domestique).
	Le hublot est ouvert.	Fermez le hublot.
	Vous n'avez pas appuyé sur la touche Marche/Arrêt.	Appuyez sur la touche Marche/Arrêt.
	Vous n'avez pas appuyé sur la touche Départ/Pause.	Appuyez sur la touche Départ/Pause.
	L'appareil est en mode veille.	Appuyez sur la touche Marche/Arrêt.

EN CAS D'ANOMALIE DE FONCTIONNEMENT

Problème ¹⁾	Cause probable	Solution
Résultats de séchage insatisfaisants.	Sélection d'un programme inapproprié.	Sélectionnez un programme. ²⁾
	Le filtre est obstrué.	Nettoyez le filtre. ³⁾
	L'option Séchage était réglée sur  prêt à repasser. ⁴⁾	Régalez l'option Séchage sur un niveau plus élevé.
	La charge est trop importante.	Ne dépassez pas la charge maximale.
	Les fentes de circulation d'air sont obstruées.	Nettoyez les fentes d'aération qui se trouvent en bas de l'appareil.
	Le capteur d'humidité du tambour est sale.	Nettoyez la surface avant du tambour.
	Le degré de séchage n'est pas réglé sur le bon niveau.	Régalez le degré de séchage. ⁵⁾
	Le condenseur est obstrué.	Nettoyez le condenseur. ³⁾
Le hublot ne ferme pas.	Le filtre n'est pas verrouillé en position.	Mettez le filtre dans la bonne position.
	Du linge est coincé entre le hublot et le joint.	Retirez les objets coincés et fermez le hublot.

EN CAS D'ANOMALIE DE FONCTIONNEMENT

Problème ¹⁾	Cause probable	Solution
Vous ne pouvez pas modifier le programme ou les options.	Après le départ du cycle, vous ne pouvez pas modifier le programme ou les options.	Éteignez puis rallumez le sèche-linge. Modifiez le programme ou l'option.
Vous ne pouvez pas sélectionner d'option. Un signal sonore retentit.	L'option que vous avez essayé d'activer ne s'applique pas au programme que vous avez sélectionné.	Éteignez puis rallumez le sèche-linge. Modifiez le programme ou l'option.
Absence d'éclairage dans le tambour.	Éclairage du tambour défectueux.	Contactez le service après-vente pour remplacer l'éclairage du tambour.
Durée inattendue sur l'affichage.	La durée de séchage est calculée en fonction de la taille et du niveau d'humidité de la charge.	Ce calcul est automatique, l'appareil fonctionne correctement.
Le programme est inactif.	Le bac d'eau de condensation est plein.	Vidangez le bac d'eau de condensation, puis appuyez sur la touche Départ/Pause. ³⁾

EN CAS D'ANOMALIE DE FONCTIONNEMENT

Problème ¹⁾	Cause probable	Solution
Le cycle de séchage est trop court.	La charge est trop petite.	Sélectionnez un programme avec minuterie. La durée doit être proportionnelle à la charge. Pour sécher un seul article ou une petite quantité de linge, nous vous recommandons d'utiliser des temps de séchage courts.
	Le linge est trop sec.	Sélectionnez un programme Minuterie approprié, ou un degré de séchage plus élevé (par ex. ☀ <i>très sec</i>)

EN CAS D'ANOMALIE DE FONCTIONNEMENT

Problème ¹⁾	Cause probable	Solution
Cycle de séchage trop long ⁶⁾	Le filtre est obstrué.	Nettoyez le filtre.
	La charge est trop importante.	Ne dépassez pas la charge maximale.
	Le linge n'était pas assez essoré.	Essorez une nouvelle fois le linge dans le lave-linge.
	La température de la pièce est trop élevée ou trop basse ; il ne s'agit pas d'une anomalie de l'appareil.	Assurez-vous que la température de la pièce est comprise entre +5 °C et +35 °C. La température optimale dans la pièce pour obtenir les meilleurs résultats est comprise entre 19 °C et 24 °C.

1) Si un message d'erreur s'affiche sur l'écran (par exemple **E51**) : Éteignez puis rallumez le sèche-linge. Sélectionnez un nouveau programme. Appuyez sur la touche Départ/Pause. Si l'appareil ne fonctionne pas, contactez le service après-vente et indiquez-lui le code d'erreur.

2) Suivez le descriptif du programme ; reportez-vous au chapitre PROGRAMMES.

3) Reportez-vous au chapitre *ENTRETIEN ET NETTOYAGE*.

4) Uniquement sur les sèche-linge dotés de l'option Séchage.

5) Reportez-vous au chapitre CONSEILS.

6) Remarque : Au bout de 5 heures maximum, le cycle de séchage s'arrête automatiquement.

12. DONNÉES TECHNIQUES

Hauteur x Largeur x Profondeur	850 x 596 x 638 mm (maximum 663 mm)
Profondeur max. avec hublot ouvert	1108 mm
Largeur max. avec hublot ouvert	958 mm
Hauteur réglable	850 mm (+ 15 mm - réglage des pieds)
Capacité du tambour	118 l
Charge maximale	8,0 kg
Tension	230 V
Fréquence	50 Hz
Niveau de puissance sonore	63 dB
Puissance totale	700 W
Classe d'efficacité énergétique	A+++
Consommation énergétique du programme standard pour le coton avec une charge complète. ¹⁾	1,47 kWh
Consommation énergétique du programme standard pour le coton avec une charge partielle. ²⁾	0,83 kWh

DONNÉES TECHNIQUES

Consommation énergétique annuelle ³⁾	176,5 kWh
Puissance absorbée en mode « Veille » ⁴⁾	0,05 W
Puissance absorbée en mode éteint ⁴⁾	0,05 W
Type d'utilisation	Domestique
Température ambiante permise	+ 5 °C à + 35 °C
Niveau de protection contre l'infiltration de particules solides et d'humidité assuré par le couvercle de protection, excepté là où l'équipement basse tension ne dispose d'aucune protection contre l'humidité	IPX4
Ce produit contient des gaz à effet de serre, hermétiquement scellés	
Désignation du gaz	R134a
Poids	0,30 kg

DONNÉES TECHNIQUES

Potentiel global de réchauffement (GWP)	1430
---	------

- 1) En référence à la norme EN 61121. 8,0 kg de coton essoré à 1000 tr/min.
- 2) En référence à la norme EN 61121. 4,0 kg de coton essoré à 1000 tr/min.
- 3) Consommation énergétique annuelle en kWh basée sur 160 cycles de séchage du programme coton standard, avec une charge complète ou partielle, et la consommation des modes basse consommation. La consommation énergétique réelle par cycle dépendra de l'utilisation de l'appareil (RÈGLEMENT (UE) No 392/2012).
- 4) En référence à la norme EN 61121.

Les informations fournies dans le tableau ci-dessus sont conformes à la directive d'application 392/2012 de la réglementation 2009/125/CE de la commission européenne.

13. ACCESSOIRES

13.1 Kit de superposition

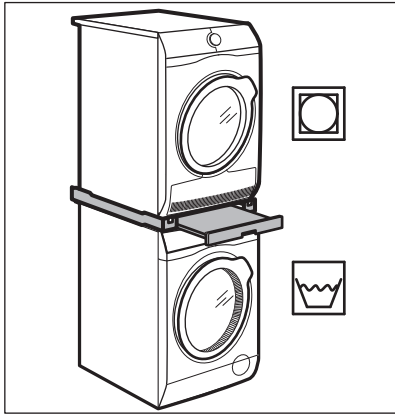

Nom de l'accessoire : SKP11GW, STA9GW

Disponible auprès de votre magasin vendeur agréé.

Le kit de superposition ne peut être utilisé qu'avec les lave-linge et les sèche-linge indiqués dans le livret. Reportez-vous au livret joint.

Lisez attentivement la notice fournie avec l'accessoire.

13.2 Kit de vidange

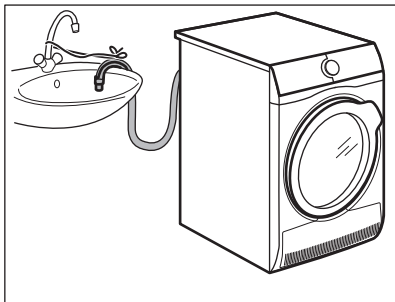

Nom de l'accessoire : DK11.

Disponible chez votre vendeur agréé (peut se fixer à certains types de sèche-linge).

Pour la vidange directe de l'eau de condensation dans une cuvette, un siphon, une rigole, etc. Après l'installation, le bac d'eau de

ACCESSOIRES

condensation est vidangé automatiquement. Le bac d'eau de condensation doit demeurer dans l'appareil.

Le tuyau installé doit être placé à une distance de 50 cm à 100 cm du sol. Ce tuyau ne doit pas faire de boucle. Si nécessaire, réduisez la longueur du tuyau.

Lisez attentivement la notice fournie avec l'accessoire.

13.3 Socle avec tiroir

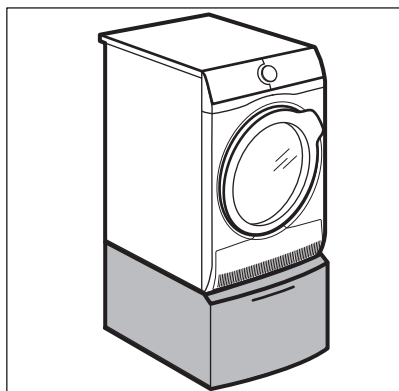

Nom de l'accessoire : PDSTP10, E6WHPED2.

Disponible auprès de votre magasin vendeur agréé.

Pour rehausser votre appareil et ainsi faciliter le chargement et le déchargement du linge.

Le tiroir peut servir au stockage du linge comme par ex. : les serviettes, ainsi que pour les produits de nettoyage et autres.

Lisez attentivement la notice fournie avec l'accessoire.

14. FICHE D'INFORMATIONS DU PRODUIT EN RÉFÉRENCE À LA RÉGLEMENTATION DE L'UE 1369/2017

Fiche d'informations du produit	
Marque	AEG
Modèle	T8DED813D, PNC916098636
Capacité nominale en kg	8,0
Sèche-linge domestique à tambour est à évacuation d'air ou à condensation	Condenseur
Classe d'efficacité énergétique	A+++
Consommation énergétique annuelle en kWh basée sur 160 cycles de séchage du programme standard pour le coton, avec une charge complète ou partielle, et la consommation des modes basse consommation. La consommation énergétique réelle par cycle dépendra de l'utilisation de l'appareil.	176,5
Sèche-linge domestique à tambour automatique ou sèche-linge domestique à tambour non automatique	Automatique
Consommation d'énergie pour le programme coton standard à pleine charge en kWh	1,47
Consommation d'énergie pour le programme coton standard à demi-charge en kWh	0,83
Consommation d'énergie en mode arrêt en W	0,05

**FICHE D'INFORMATIONS DU PRODUIT EN
RÉFÉRENCE À LA RÉGLEMENTATION DE L'UE
1369/2017**

Consommation d'électricité en mode laissé sur marche en W	0,05
Durée du mode laissé sur marche en minutes	10
Le « programme standard pour le coton » utilisé avec une charge complète et partielle est le programme de séchage standard utilisé pour les informations de l'étiquette énergétique et de la fiche produit. Il est adapté au séchage du linge en coton normalement humide et est le programme le plus efficace en termes de consommation d'énergie pour le coton.	
Durée pondérée du « programme standard pour le coton avec une charge complète et partielle » en minutes	121
Durée du « programme standard pour le coton avec une charge complète » en minutes	152
Durée du « programme standard pour le coton avec une charge partielle » en minutes	97
Classe de taux de condensation sur une échelle allant de G (appareils les moins efficaces) à A (appareils les plus efficaces)	A
Taux de condensation moyen du programme coton standard à pleine charge en pourcentage	91
Taux de condensation moyen du programme coton standard à demi-charge en pourcentage	91

**FICHE D'INFORMATIONS DU PRODUIT EN
RÉFÉRENCE À LA RÉGLEMENTATION DE L'UE
1369/2017**

Efficacité de la condensation pondérée du « programme standard pour le coton avec une charge complète et partielle »	91
Niveau de puissance acoustique en dB	63
Appareil intégrable O/N	Non

Les informations fournies dans le tableau ci-dessus sont conformes à la directive d'application 392/2012 de la réglementation 2009/125/CE de la commission européenne.

15. EN MATIÈRE DE PROTECTION DE L'ENVIRONNEMENT

Recyclez les matériaux portant le symbole ♻️. Déposez les emballages dans les conteneurs prévus à cet effet. Contribuez à la protection de l'environnement et à votre sécurité, recyclez vos produits électriques et électroniques. Ne jetez pas les appareils portant le symbole ⚡ avec les ordures ménagères. Emmenez un tel produit dans votre centre local de recyclage ou contactez vos services municipaux.

F FRANCE ONLY



www.aeg.com/shop



136961270-A-212019



AEG