

ELECTROLUX

LAVE LINGE

EW6F3854RG

MANUEL D'UTILISATION

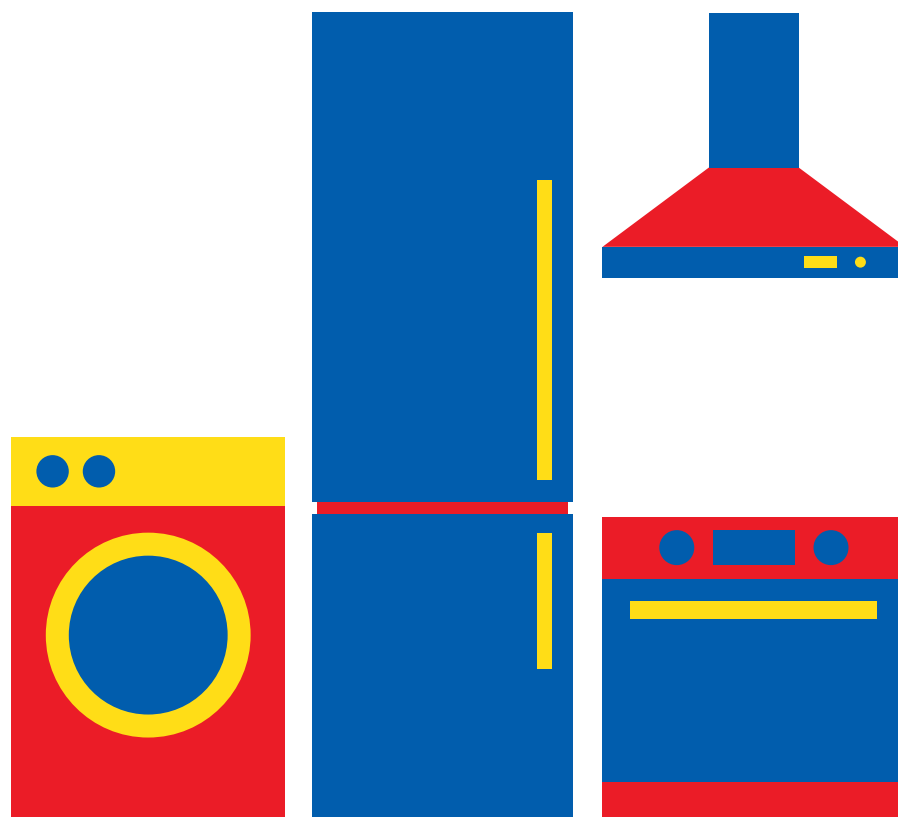

Besoin d'aide ? Rendez-vous sur www.communaute.darty.com



EW6F3854RG



FR Lave-linge

Notice d'utilisation



TABLE DES MATIÈRES

1. INFORMATIONS DE SÉCURITÉ.....	3
2. CONSIGNES DE SÉCURITÉ.....	5
3. INSTALLATION.....	7
4. DESCRIPTION DE L'APPAREIL.....	10
5. BANDEAU DE COMMANDE.....	12
6. AVANT LA PREMIÈRE UTILISATION.....	19
7. LA TECHNOLOGIE AUTODOSE (DOSAGE AUTOMATIQUE).....	19
8. PROGRAMMES.....	26
9.  WI-FI - RÉGLAGES DE LA CONNECTIVITÉ.....	31
10. UTILISATION QUOTIDIENNE.....	33
11. CONSEILS.....	37
12. ENTRETIEN ET NETTOYAGE.....	38
13. DÉPANNAGE.....	45
14. VALEURS DE CONSOMMATION.....	50
15. CARACTÉRISTIQUES TECHNIQUES.....	51
16. ACCESSOIRES.....	51
17. GUIDE DE DÉMARRAGE RAPIDE	53
18. FICHE D'INFORMATIONS DU PRODUIT EN RÉFÉRENCE À LA RÉGLEMENTATION 1369/2017 DE L'U.E.....	55

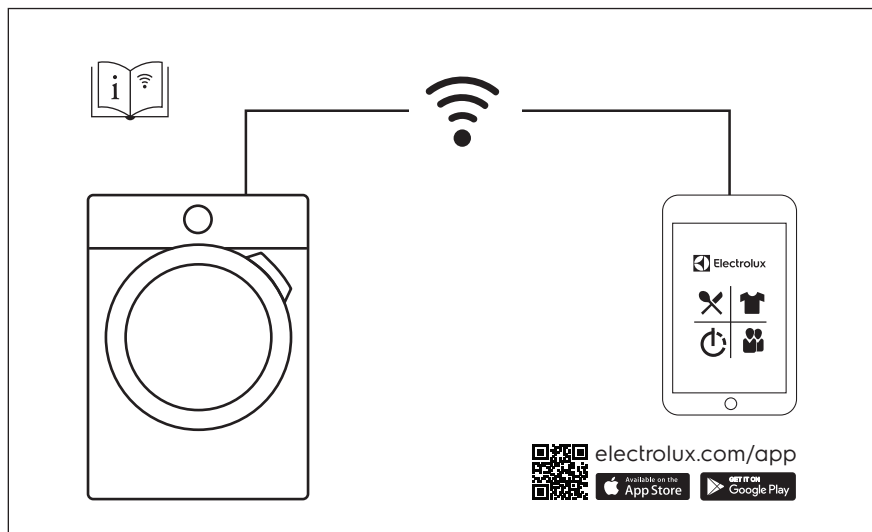

NOUS PENSONS À VOUS

Merci d'avoir choisi ce produit Electrolux. Avec ce produit, vous bénéficiez de dizaines d'années d'expérience professionnelle et d'innovation. Ingénieux et élégant, il a été conçu sur mesure pour vous. Grâce à cet appareil, vous savez que chaque utilisation vous apportera satisfaction.

Bienvenue chez Electrolux.

Visitez notre site Internet pour :



Obtenir des conseils d'utilisation, des brochures, de l'aide, des informations :
www.electrolux.com/webselfservice



Enregistrez votre produit pour obtenir un meilleur service :
www.registerelectrolux.com



Acheter des accessoires, consommables et pièces de rechange d'origine pour votre appareil :
www.electrolux.com/shop

SERVICE APRÈS-VENTE

Utilisez toujours des pièces d'origine.

Avant de contacter le service après-vente, assurez-vous de disposer des informations suivantes : Modèle, PNC, numéro de série.

Vous trouverez ces informations sur la plaque signalétique.

 Avertissement/Consignes de sécurité

 Informations générales et conseils

 Informations en matière de protection de l'environnement

Sous réserve de modifications.

1. INFORMATIONS DE SÉCURITÉ

Avant d'installer et d'utiliser cet appareil, lisez soigneusement les instructions fournies. Le fabricant ne pourra être tenu pour responsable des blessures et dégâts résultant d'une mauvaise installation ou utilisation. Conservez toujours les instructions dans un lieu sûr et accessible pour vous y référer ultérieurement.

1.1 Sécurité des enfants et des personnes vulnérables

- Cet appareil peut être utilisé par des enfants de plus de 8 ans, ainsi que des personnes dont les capacités physiques, sensorielles et mentales sont réduites ou dont les connaissances et l'expérience sont insuffisantes, à condition d'être surveillés ou d'avoir

- reçu des instructions concernant l'utilisation sécurisée de l'appareil et de comprendre les risques encourus.
- Les enfants entre 3 et 8 ans et les personnes ayant un handicap très important et complexe doivent être tenus à l'écart de l'appareil, à moins d'être surveillés en permanence.
 - Les enfants de moins de 3 ans doivent être tenus à l'écart de l'appareil, à moins d'être surveillés en permanence.
 - Ne laissez pas les enfants jouer avec l'appareil.
 - Ne laissez pas les emballages à la portée des enfants et jetez-les convenablement.
 - Ne laissez pas les détergents à la portée des enfants.
 - Tenez les enfants et les animaux éloignés de l'appareil lorsque la porte est ouverte.
 - Si l'appareil est équipé d'un dispositif de sécurité enfants, nous vous recommandons de l'activer.
 - Les enfants ne doivent pas nettoyer ni entreprendre une opération de maintenance sur l'appareil sans surveillance.

1.2 Sécurité générale

- Ne modifiez pas les caractéristiques de cet appareil.
- Cet appareil est conçu uniquement pour un usage domestique et des situations telles que :
 - dans des cuisines réservées aux employés dans des magasins, bureaux et autres lieux de travail ;
 - pour une utilisation privée, par les clients, dans des hôtels et autres lieux de séjour ;
 - dans les parties communes d'immeubles d'appartements, ou dans les laveries automatiques.
- Respectez la charge maximale de 8 kg (reportez-vous au chapitre « Tableau des programmes »).
- La pression de l'eau en service au niveau du point d'entrée en provenance de l'arrivée d'eau doit être comprise entre 0,5 bar (0,05 MPa) et 8 bar (0,8 MPa).

- Les orifices d'aération situés à la base ne doivent pas être obstrués par de la moquette, un tapis, ou tout type de revêtement de sol.
- L'appareil doit être raccordé à l'arrivée d'eau à l'aide des tuyaux neufs fournis, ou d'autres tuyaux neufs fournis par le service après-vente agréé.
- N'utilisez pas de tuyaux provenant d'anciens appareils.
- Si le câble d'alimentation est endommagé, il doit être remplacé par le fabricant, un service de maintenance agréé ou un technicien qualifié afin d'éviter tout danger lié à l'électricité.
- Avant toute opération d'entretien, éteignez l'appareil et débranchez la fiche de la prise secteur.
- Ne pulvérisez pas d'eau ni de vapeur à haute pression pour nettoyer l'appareil.
- Nettoyez l'appareil avec un chiffon humide. Utilisez uniquement des produits de lavage neutres. N'utilisez pas de produits abrasifs, de tampons à récurer, de solvants ni d'objets métalliques.
- Si un sèche-linge est superposé au-dessus du lave-linge, veillez à utiliser le bon kit de superposition, agréé par ELECTROLUX (pour plus d'informations, reportez-vous au chapitre « Accessoires - Kit de superposition »).

2. CONSIGNES DE SÉCURITÉ

2.1 Instructions d'installation



L'installation doit être confirmée aux réglementations nationales en vigueur.

- Retirez l'intégralité de l'emballage et les boulons de transport, y compris le joint en caoutchouc et l'entretoise en plastique.
- Conservez les boulons de transport en lieu sûr. Si l'appareil doit être de nouveau déplacé, les boulons doivent être réutilisés pour maintenir le tambour en place et éviter tout dégât interne.
- Soyez toujours vigilants lorsque vous déplacez l'appareil car il est lourd. Utilisez toujours des gants de sécurité et des chaussures fermées.
- Suivez scrupuleusement les instructions d'installation fournies avec l'appareil.
- N'installez pas et ne branchez pas un appareil endommagé.
- N'installez pas l'appareil ou ne l'utilisez pas dans un endroit où la température ambiante est inférieure à

- 0 °C ou dans un endroit exposé aux intempéries.
- L'appareil doit être installé sur un sol plat, stable, résistant à la chaleur et propre.
 - Assurez-vous que de l'air circule entre l'appareil et le sol.
 - Une fois l'appareil installé à son emplacement permanent, vérifiez qu'il est bien de niveau à l'aide d'un niveau à bulle. S'il n'est pas de niveau, réglez les pieds jusqu'à ce qu'il le soit.
 - N'installez pas l'appareil directement au-dessus d'une évacuation dans le sol.
 - Ne vaporisez pas d'eau sur l'appareil et ne l'exposez pas à une humidité excessive.
 - N'installez pas l'appareil dans un endroit où il ne pourrait pas être complètement ouvert.
 - Ne placez aucun récipient fermé sous l'appareil pour récupérer tout éventuel écoulement. Contactez le service après-vente agréé pour connaître les accessoires disponibles.

2.2 Raccordement électrique



AVERTISSEMENT!

Risque d'incendie ou d'électrocution.

- L'appareil doit être relié à la terre.
- Utilisez une prise correctement installée et protégée contre les chocs.
- Vérifiez que les paramètres figurant sur la plaque signalétique correspondent aux données électriques de votre réseau.
- L'appareil ne doit pas être raccordé à l'aide d'une prise multiple ou d'un prolongateur.
- Veillez à ne pas endommager la fiche secteur ni le câble d'alimentation. Le remplacement du câble d'alimentation de l'appareil doit être effectué par notre service après-vente agréé.
- Ne branchez la fiche d'alimentation à la prise de courant qu'à la fin de l'installation. Assurez-vous que la prise principale est accessible une fois l'appareil installé.
- Ne touchez jamais le câble d'alimentation ni la fiche avec des mains mouillées.

- Ne tirez jamais sur le câble d'alimentation électrique pour débrancher l'appareil. Tirez toujours sur la fiche de la prise secteur.

2.3 Raccordement à l'arrivée d'eau

- Veillez à ne pas endommager les tuyaux de circulation d'eau.
- Avant d'installer des tuyaux neufs, des tuyaux n'ayant pas servi depuis longtemps, lorsqu'une réparation a été effectuée ou qu'un nouveau dispositif a été installé (compteurs d'eau, etc.), laissez l'eau s'écouler jusqu'à ce qu'elle soit parfaitement propre et claire.
- Pendant et après la première utilisation de l'appareil, vérifiez qu'aucune fuite n'est visible.
- N'utilisez pas de rallonge si le tuyau d'alimentation est trop court. Contactez le service après-vente agréé pour remplacer le tuyau d'alimentation.
- Lors du déballage de l'appareil, il est possible de voir de l'eau s'écouler du tuyau d'évacuation. Cette eau provient des tests effectués sur l'appareil en usine.
- La longueur maximale du tuyau de vidange est de 400 cm. Contactez le service après-vente agréé pour obtenir d'autres longueurs de tuyaux de vidange et des rallonges.
- Assurez-vous que le robinet est accessible une fois l'appareil installé.

2.4 Utilisation



AVERTISSEMENT!

Risque de blessure, de choc électrique, d'incendie, de brûlures ou de dommage matériel à l'appareil.

- Suivez les consignes de sécurité figurant sur l'emballage du produit de lavage.
- Ne placez pas de produits inflammables ou d'éléments imbibés de produits inflammables à l'intérieur ou à proximité de l'appareil, ni sur celui-ci.

- Ne lavez pas les textiles très tachés par de l'huile, de la graisse ou une autre substance grasse. Cela pourrait endommager les pièces en caoutchouc du lave-linge. Prélavez de tels articles à la main avant de les introduire dans le lave-linge.
- Ne touchez pas la vitre du hublot pendant le déroulement d'un programme. La vitre peut être chaude.
- Veillez à retirer tout objet métallique du linge.

2.5 Maintenance

- Pour réparer l'appareil, contactez un service après-vente agréé.
- Utilisez exclusivement des pièces d'origine.

3. INSTALLATION



AVERTISSEMENT!

Reportez-vous aux chapitres concernant la sécurité.

3.1 Déballage

1. Retirez le film externe. Si nécessaire, utilisez un cutter.

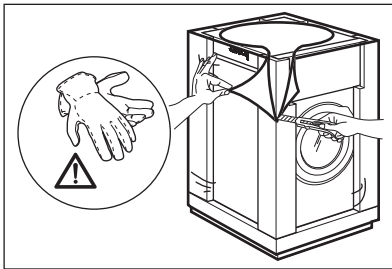

2. Retirez la partie supérieure en carton et tous les matériaux d'emballage en polystyrène.

2.6 Mise au rebut



AVERTISSEMENT!

Risque de blessure ou d'asphyxie.

- Débranchez l'appareil de l'alimentation électrique et de l'arrivée d'eau.
- Coupez le câble d'alimentation au ras de l'appareil et mettez-le au rebut.
- Retirez le dispositif de verrouillage du hublot pour empêcher les enfants et les animaux de s'enfermer dans le tambour.
- Jetez l'appareil en vous conformant aux exigences locales relatives à la mise au rebut des Déchets d'équipements électriques et électroniques (DEEE).

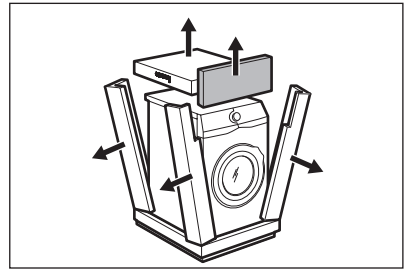

3. Ouvrez le hublot. Videz le tambour.

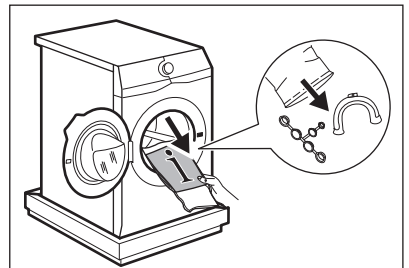

4. Placez le bloc en polystyrène de l'avant au sol, sous l'appareil. Couchez doucement l'appareil sur le dos.

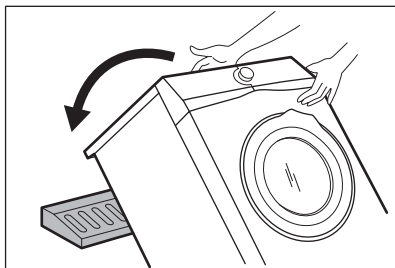

5. Retirez la protection en polystyrène en bas de l'appareil. Redressez l'appareil en position verticale.

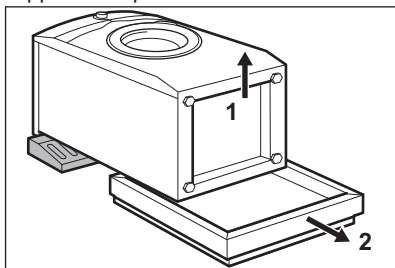

6. Retirez le câble d'alimentation électrique et le tuyau de vidange de leurs supports.

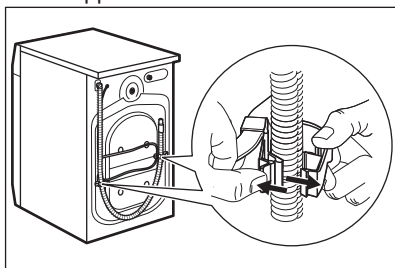

AVERTISSEMENT!

Il est possible de voir de l'eau s'écouler du tuyau d'évacuation. Il s'agit d'un résidu d'eau provenant du test du lave-linge en usine.

7. Retirez les trois boulons de transport et les entretoises en plastique.

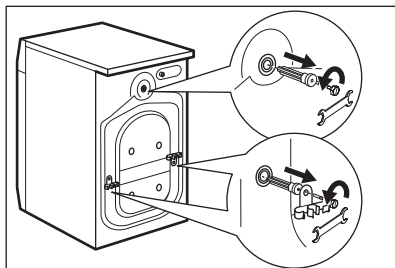

8. Placez les caches en plastique, fournis dans le sacnet du manuel d'utilisation, dans les trous.

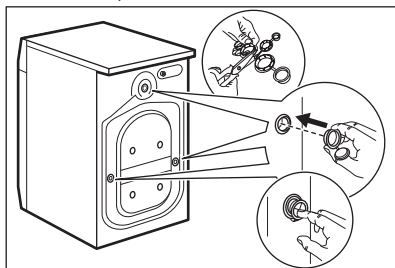

Nous vous recommandons de conserver l'emballage et les boulons de transport en vue d'un éventuel déplacement de l'appareil.

3.2 Informations pour l'installation

Positionnement et mise de niveau

Positionnez correctement l'appareil pour éviter les vibrations, le bruit et les mouvements de l'appareil lorsqu'il est en marche.

1. Placez l'appareil sur un sol plat et dur. L'appareil doit être de niveau et stable. Veillez à ce que l'appareil ne soit pas en contact avec le mur ou avec d'autres appareils, et que l'air circule sous l'appareil.
2. Desserrez ou serrez les pieds jusqu'à ce que l'appareil soit de niveau. Tous les pieds doivent être fermement posés sur le sol.

**AVERTISSEMENT!**

Ne placez ni carton, ni bois, ni autre matériau sous les pieds de l'appareil pour le mettre de niveau.

Tuyau d'arrivée d'eau**ATTENTION!**

Vérifiez que les tuyaux ne sont pas endommagés et que les raccords ne fuient pas. N'utilisez pas de rallonge si le tuyau d'alimentation est trop court. Contactez le service après-vente pour remplacer le tuyau d'arrivée d'eau.

1. Raccordez le tuyau d'arrivée d'eau à l'arrière de l'appareil.

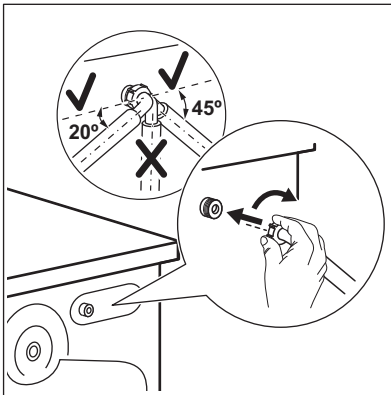

2. Placez-le vers la droite ou la gauche, en fonction de la position de votre robinet d'eau. Assurez-vous que le tuyau d'arrivée d'eau n'est pas en position verticale.
3. Si nécessaire, desserrez la bague de serrage pour bien la positionner.
4. Raccordez le tuyau d'arrivée d'eau à un robinet d'eau froide fileté (3/4 pouce).

Vidange de l'eau

Le tuyau de vidange doit être installé à une hauteur du sol comprise entre 60 et 100 cm.



La longueur maximale du tuyau de vidange est de 400 cm. Contactez le service après-vente agréé pour obtenir d'autres longueurs de tuyaux de vidange et des rallonges.

Il est possible de raccorder le tuyau de vidange de différentes façons :

1. Formez un U avec le tuyau de vidange et placez-le autour du guide de tuyau en plastique.

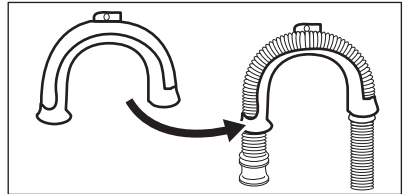

2. Sur le bord d'un évier : attachez le guide au robinet d'eau ou au mur.

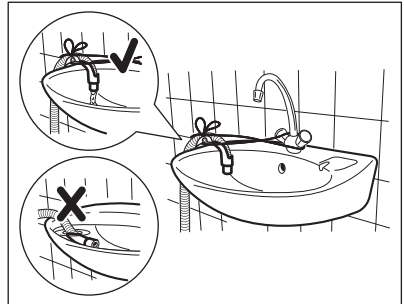

Veillez à ce que le guide de tuyau en plastique ne puisse pas se déplacer lors de la vidange de l'appareil, et que l'extrémité du tuyau de vidange ne soit pas immergée dans l'eau. Il pourrait y avoir un reflux d'eau sale dans l'appareil.

3. Si l'extrémité du tuyau de vidange ressemble à l'image, vous pouvez l'insérer directement dans la conduite fixe.

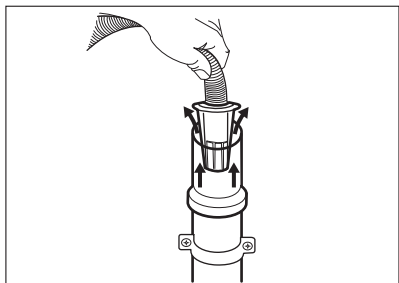

4. À une conduite fixe dotée d'une ventilation spéciale : insérez directement le tuyau dans la conduite d'évacuation. Reportez-vous à l'illustration.

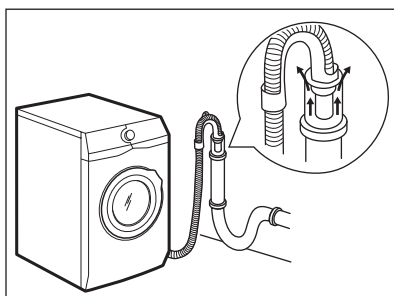

L'extrémité du tuyau de vidange doit être ventilée en permanence, c'est-à-dire que le diamètre interne du conduit d'évacuation (minimum 38 mm - min. 1,5 po) doit être supérieur au diamètre externe du tuyau de vidange.

5. Sans le guide de tuyau en plastique, vers un siphon d'évier - Placez le tuyau de vidange dans le siphon et fixez-le avec une attache. Reportez-vous à l'illustration.

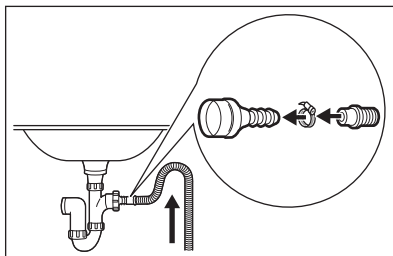

Veillez à ce que le tuyau de vidange fasse une boucle afin d'éviter que des particules passent de l'évier à l'appareil.

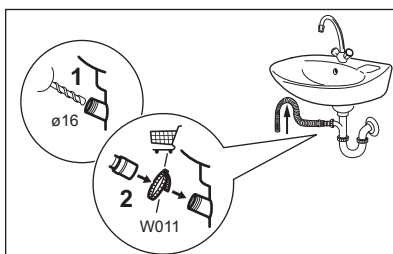

Raccordez le tuyau de vidange au siphon et serrez-le avec une attache. Veillez à ce que le tuyau de vidange fasse une boucle afin d'éviter que des particules passent de l'évier à l'appareil.

6. Placez le tuyau directement dans une conduite de vidange murale intégrée et serrez-le avec une attache.

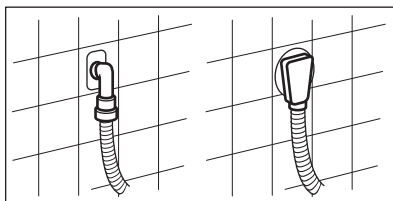

4. DESCRIPTION DE L'APPAREIL

4.1 Caractéristiques spéciales

Votre nouveau lave-linge répond à toutes les exigences modernes pour un traitement du linge efficace et respectueux, en réduisant la consommation d'eau, d'énergie et de produit de lavage, tout en prenant soin des tissus.

- Grâce à l'**option Douceur Plus**, l'assouplissant est réparti de façon uniforme sur le linge et pénètre en profondeur dans les fibres pour une douceur parfaite.
- Le **système SensiCare** détecte le poids du linge et calcule la durée du programme en 30 secondes. Le programme de lavage est défini sur

mesure pour la charge et le type de linge, sans consommer davantage de temps, d'énergie ou d'eau que nécessaire.

- La **connexion Wi-Fi** vous permet de lancer et de vérifier le statut du cycle de lavage à distance.
- La **technologie AutoDose** libère automatiquement la bonne quantité

de lessive en fonction de la charge. Le bac possède deux réservoirs intégrés (lessive + assouplissant) et deux compartiments pour le remplissage manuel de la lessive et des additifs. Elle offre une flexibilité maximale.

4.2 Vue d'ensemble de l'appareil

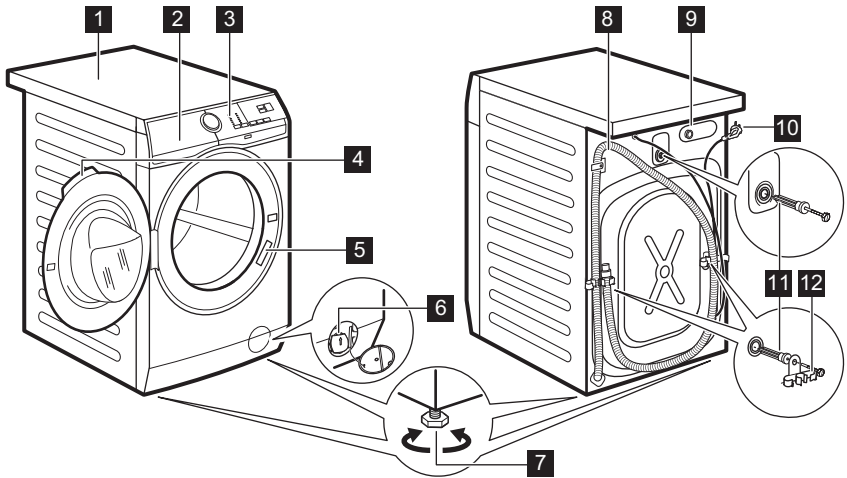

- 1** Plan de travail
- 2** Distributeur de produit de lavage avec réservoirs AutoDose et compartiments à remplissage manuel
- 3** Bandeau de commande
- 4** Poignée d'ouverture du hublot
- 5** Plaque signalétique
- 6** Filtre de la pompe de vidange

- 7** Pieds pour la mise de niveau de l'appareil
- 8** Tuyau de vidange
- 9** Raccord du tuyau d'arrivée d'eau
- 10** Câble d'alimentation électrique
- 11** Boulons de transport
- 12** Support du tuyau

5. BANDEAU DE COMMANDE

5.1 Description du bandeau de commande

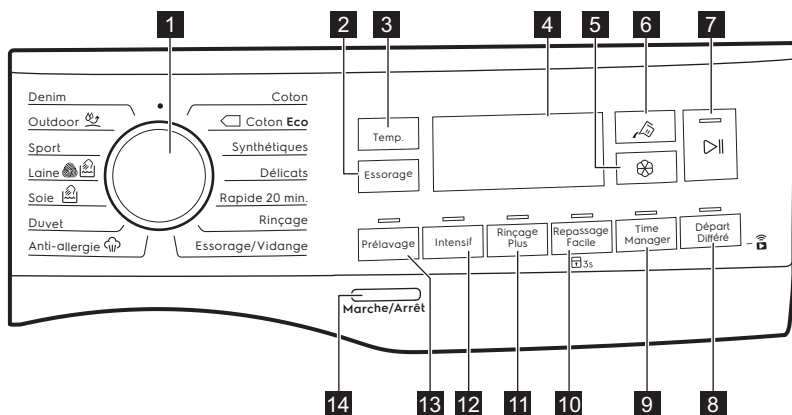

Les options ne sont pas compatibles avec tous les programmes de lavage. Vérifiez la compatibilité entre les options et les programmes de lavage dans le paragraphe « AutoDose et compatibilité des options avec les programmes » se trouvant dans le chapitre « Programmes ». Une option peut en exclure une autre. Dans ce cas, l'appareil ne vous permet pas de sélectionner les options incompatibles. Veillez à ce que l'écran et les touches soient toujours propres et secs.

1	Sélecteur de programme	Pour sélectionner le programme de lavage souhaité. Pour plus de détails, reportez-vous au chapitre « Programmes ».
2	Essorage touche	<p>Lorsque vous sélectionnez un programme, l'appareil règle automatiquement la vitesse d'essorage maximale. Appuyez à plusieurs reprises sur cette touche pour :</p> <ul style="list-style-type: none"> • Modifier la vitesse d'essorage. Seules les vitesses disponibles pour le programme sélectionné s'affichent. • --- Sélectionnez l'option Sans essorage. Sélectionnez cette option pour éliminer toutes les phases d'essorage. L'appareil effectue uniquement la phase de vidange du programme de lavage sélectionné. Sélectionnez cette option pour les textiles très délicats. Certains programmes de lavage utilisent une quantité d'eau plus importante lors de la phase de rinçage.

À l'aide de la touche Essorage, vous pouvez également sélectionner :

-  **Activer l'option Arrêt cuve pleine.**
L'eau du dernier rinçage n'est pas évacuée afin d'éviter le froissage du linge. Le programme de lavage se termine avec de l'eau dans le tambour, et l'essorage final n'est pas effectué.

L'indicateur  s'allume.

Le hublot reste verrouillé. Le tambour tourne régulièrement pour éviter que le linge ne se froisse. Vous devez vidanger l'eau pour pouvoir ouvrir le hublot.

Appuyez sur la touche Départ/Pause  : l'appareil effectue une phase d'essorage et vidange l'eau.

-  **Activez l'option Silence.**
Toutes les phases d'essorage (essorages intermédiaire et final) sont supprimées et le programme se termine avec de l'eau dans le tambour. Cela réduit le froissage du linge. Ce programme étant très silencieux, il peut être utilisé de façon optimale la nuit, aux heures creuses, lorsque les tarifs de l'électricité sont plus bas. Certains programmes utilisent plus d'eau lors du rinçage.



L'indicateur  s'allume.















Le hublot reste verrouillé. Le tambour tourne régulièrement pour éviter que le linge ne se froisse. Vous devez vidanger l'eau pour pouvoir ouvrir le hublot.

Appuyez sur la touche Départ/Pause  : l'appareil effectue uniquement une phase de vidange.



L'appareil vidange l'eau automatiquement au bout d'environ 18 heures.

<p>3 Temp. Touche</p>	<p>Lorsque vous sélectionnez un programme de lavage, l'appareil propose automatiquement une température par défaut. Appuyez à plusieurs reprises sur cette touche jusqu'à ce que la température souhaitée s'affiche. Lorsque _ _ * s'affiche, l'appareil ne chauffe pas l'eau.</p>
<p>4 Afficheur</p>	<p>Il fournit des informations sur le réglage des programmes. Pour plus de détails, reportez-vous au paragraphe « Affichage ».</p>
<p> 5 AutoDose Touche Assouplissant</p>	<p>Pour activer et désactiver la charge automatique d'assouplissant. Pour plus de détails, reportez-vous au chapitre « La technologie AutoDose (dosage automatique) ».</p>
<p> 6 AutoDose Touche Lessive liquide</p>	<p>Pour activer et désactiver la charge automatique de lessive. Pour plus de détails, reportez-vous au chapitre « La technologie AutoDose (dosage automatique) ».</p>

7	 Départ/Pause Touche	<p>Appuyez sur cette touche pour démarrer l'appareil, le mettre en pause ou interrompre un programme en cours.</p>
8	 Départ à Dis- tanceTouche / Départ Différé	<p>Appuyez à plusieurs reprises sur la touche pour activer une des deux options, ou les deux. L'indicateur correspondant s'affiche.</p> <ul style="list-style-type: none">  Départ à Distance Sélectionnez cette option pour connecter l'appareil à l'application. Appuyez sur cette touche. Le voyant  clignote sur l'affichage pendant quelques secondes. Après avoir appuyé sur la touche Départ/Pause , le voyant  s'affiche et Départ à Distance est confirmé.  En appuyant sur la touche Départ/Pause  une fois que l'indicateur  s'arrête de clignoter, le Départ à distance n'est pas activé mais le programme sélectionné démarre.  Départ Différé Cette option vous permet de différer le départ du programme à un moment qui vous convient mieux. Appuyez à plusieurs reprises sur la touche pour sélectionner le délai souhaité. Le temps augmente par paliers de 30 minutes jusqu'à 90 minutes, puis de 2 heures à 20 heures. Après avoir appuyé sur la touche Départ/Pause , le voyant  et le délai sélectionné s'affichent, et l'appareil commence le décompte.
9	Time Manager Touche	<p>Cette option vous permet de diminuer la durée d'un programme. Reportez-vous au paragraphe « Time Manager ».</p>
10	Repassage Facile Touche	<p>L'appareil lave et essore délicatement le linge afin d'éviter de le froisser. L'appareil réduit la vitesse d'essorage, utilise plus d'eau et adapte la durée du programme au type de linge.</p>
 Sécurité Enfants		<p>Avec cette option, vous pouvez empêcher les enfants de jouer avec le bandeau de commande. Pour activer/désactiver cette option, maintenez la touche Repassage Facile enfoncée jusqu'à ce que  apparaisse/disparaisse sur l'affichage. Si cette fonction est activée, le bouton clignote 3 fois lorsque vous appuyez sur une touche quelconque.</p>

11 Rinçage Plus Touche



Cette option allonge la durée du programme.

Cette option permet d'ajouter quelques rinçages en fonction du programme de lavage sélectionné. Utilisez cette option pour les personnes souffrant d'allergies aux résidus de lessive ou ayant une peau sensible.

L'indicateur correspondant au-dessus de la touche s'allume et reste activé pendant les cycles suivants jusqu'à ce que cette option soit désactivée.



Option permanente Soft Plus





Cette option allonge la durée du programme.

Sélectionnez cette option pour optimiser la distribution d'assouplissant et rendre le linge plus doux. Recommandé lorsque vous utilisez de l'assouplissant. Pour **activer/désactiver** cette option, maintenez la touche Rinçage Plus enfoncée jusqu'à ce que  **apparaisse/disparaisse** sur l'affichage.

L'option reste allumée en permanence pendant les cycles suivants jusqu'à ce qu'elle soit désactivée.

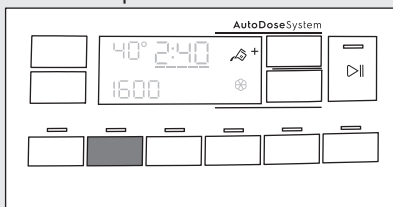
12 Intensif Touche



Appuyez sur cette touche pour ajouter la phase Taches à un programme. Le voyant correspondant s'allume au-dessus de la touche. En appuyant sur ce bouton, le voyant  apparaît près du symbole de lessive et l'appareil se charge automatiquement de doser une quantité supplémentaire de lessive après activation du compartiment à lessive automatique.



Si vous appuyez sur la touche du réservoir de lessive alors que l'option Intensif est active, la fonction AutoDose est désactivée, mais l'option Intensif reste active en mode manuel.



Cette option allonge la durée du programme.

13 Prélavage Touche

Utilisez cette option pour ajouter une phase de pré-lavage à 30 °C avant la phase de lavage. Le voyant correspondant s'allume au-dessus de la touche. Cette option est recommandée pour le linge très sale, tout particulièrement s'il contient du sable, de la poussière, de la boue ou d'autres particules solides. La quantité supplémentaire de détergent sera ajoutée automatiquement lors de la phase de pré-lavage.



Si la phase de pré-lavage est sélectionnée pendant que l'option AutoDose est active, l'appareil dosera automatiquement la lessive. Après avoir désactivé AutoDose, versez le détergent/l'additif dans une boule doseuse et posez-la dans le tambour.



Cette option peut rallonger la durée du programme.

Signaux sonores

Cet appareil est doté de signaux sonores différents qui se déclenchent lorsque :

- Vous allumez l'appareil (signal court spécial).
- Vous éteignez l'appareil (signal court spécial).
- Vous appuyez sur une touche (clic).
- Vous avez effectué une mauvaise sélection (3 signaux courts).
- Le programme est terminé (suite de signaux pendant environ 2 minutes).
- L'appareil présente une anomalie de fonctionnement (suite de signaux courts pendant environ 5 minutes).

Pour **désactiver/activer** les signaux sonores lorsque le programme est terminé, appuyez simultanément sur les touches Prélavage et Intensif pendant environ 6 secondes.



Si vous désactivez les signaux sonores, ils continueront à retentir si l'appareil présente une anomalie.

14 Marche/Arrêt Touche

Appuyez sur cette touche pendant quelques secondes pour allumer et éteindre l'appareil. Deux différents signaux sonores retentissent lorsque vous allumez ou éteignez l'appareil.



La fonction Veille éteint automatiquement l'appareil pour réduire la consommation d'énergie. Par conséquent, dans certains cas, il se peut que vous deviez le rallumer.

Pour plus de détails, reportez-vous au paragraphe « Option de veille » du chapitre « Utilisation quotidienne ».

5.2 Afficheur

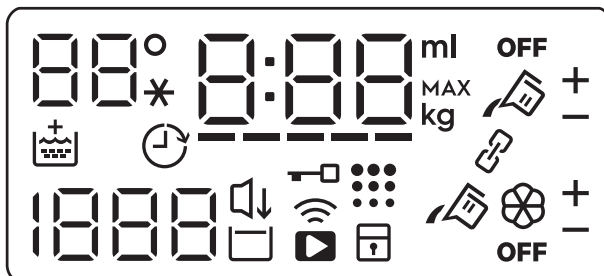

88°*	La zone de température : 88° Indicateur de température* Indicateur d'eau froide.
	Voyant Sécurité enfants.
	Voyant de connexion Wi-Fi.
	Voyant Départ à distance.
	Voyant Hublot verrouillé.
	Voyant de départ différé.
0:00	L'indicateur numérique peut afficher : <ul style="list-style-type: none"> • Durée du programme : par exemple, 2:40. • Départ différé : par exemple, 2h. • Fin du cycle : 0:00. • Code d'alarme : par exemple, E2 !. • Voyant d'erreur : - - -. • Autres messages de réglage.
-----	Time Manager voyant.
	Voyant Soft Plus.
	Voyant de nettoyage du tambour. L'appareil vous recommande d'effectuer un nettoyage du tambour.
1888	La zone de vitesse d'essorage : Indicateur de vitesse d'essorage - - - Indicateur Sans essorage. La phase d'essorage est désactivée.
	Silence voyant.
	Indicateur Arrêt cuve pleine.

	Voyant Charge maximale (reportez-vous au paragraphe « Détection de la charge par SensiCare System »). MAX Il clignote lorsque la charge de linge dépasse la charge maximale prévue pour le programme sélectionné.
	Indicateur de quantité d'additifs liquides (Reportez-vous au chapitre « La technologie AutoDose (dosage automatique) »).
	AutoDose voyant du réservoir de lessive. Lorsqu'il s'allume, l'appareil dose automatiquement la lessive.
	AutoDose Voyant du réservoir d'assouplissant. Lorsqu'il s'allume, l'appareil dose automatiquement l'adoucissant.
OFF	AutoDose voyant de statut. Il s'allume lorsque la fonction AutoDose est désactivée.
	Voyant de mode couplé. Il s'allume lorsque les compartiments de dosage automatique sont couplés et remplis avec la même lessive. AutoDose la fonction pour l'adoucissant est désactivée.
+ -	Ces voyants apparaissent à côté des indicateurs du réservoir de lessive et du réservoir d'adoucissant lorsque le dosage automatique de la quantité de lessive ou d'adoucissant est réduit ou augmenté.

5.3 Time Manager

Cette option vous permet d'écourter le programme en fonction de la quantité de linge et du degré de salissure.

Lorsque vous sélectionnez un programme de lavage, sa durée par défaut s'affiche ainsi que des tirets :

Appuyez sur la touche Time Manager pour réduire la durée du programme selon vos besoins. La nouvelle durée du programme s'affiche, et le nombre de tirets diminuera en conséquence :

----- convient à une pleine charge de linge normalement sale.

---- un cycle rapide pour une pleine charge de linge légèrement sale.

--- cycle très rapide pour une petite quantité de linge légèrement sale (demi-charge max. recommandée).

- le cycle le plus court pour rafraîchir une petite quantité de linge.

L'option Time Manager est uniquement disponible avec les programmes indiqués dans le tableau.



voyant	Coton		
	Coton	Coton Eco	Synthétiques
----- 1)	■	■	■
-----	■	■	■
----	■	■	■
---	■	■	■
--	■	■	■
-	■	■	■

1) Durée par défaut pour tous les programmes.

6. AVANT LA PREMIÈRE UTILISATION

i Durant l'installation ou avant la première utilisation, vous constaterez peut-être la présence d'un peu d'eau dans l'appareil. De l'eau résiduelle peut rester dans l'appareil à la suite d'un test fonctionnel effectué en usine pour garantir que l'appareil est en parfait état de fonctionnement et que vous n'aurez aucun problème au moment de l'achat.

1. Assurez-vous d'avoir retiré tous les boulons de transport de l'appareil.
2. Assurez-vous que l'alimentation électrique fonctionne et que le robinet d'eau est ouvert.

3. Assurez-vous de remplir les réservoirs AutoDose avec de la lessive liquide  et de l'assouplissant . Reportez-vous au paragraphe « Réglages de base AutoDose » du chapitre « La technologie AutoDose ».
4. Sélectionnez et faites démarrer, à vide, un programme pour le coton à la température la plus élevée possible.

Cela élimine toute salissure éventuelle du tambour et de la cuve.

7. LA TECHNOLOGIE AUTODOSE (DOSAGE AUTOMATIQUE)

i Lisez attentivement ce chapitre.

7.1 Introduction

Utiliser la bonne dose de lessive et d'assouplissant permet de mieux prendre soin du linge, et garantit de bonnes performances de lavage.

Utiliser trop de lessive endommage les vêtements ; en utiliser trop peu ne garantit pas de bonnes performances de lavage.

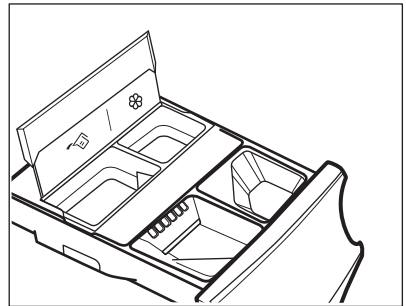

Cet appareil est doté d'un système de dosage automatique capable de libérer la quantité de lessive et d'assouplissant idéale pour préserver l'intégrité du tissu et la vivacité des couleurs.





 AutoDose réservoir de lessive.

 AutoDose réservoir d'assouplissant.

L'appareil est pré-régulé par l'usine pour correspondre à la plupart des habitudes des consommateurs.

Une fois le programme lancé, l'appareil libère automatiquement la bonne quantité de lessive et d'assouplissant en fonction de la charge de linge réelle, si les indicateurs  et/ou  sont affichés.

i Dans certains programmes, AutoDose est désactivé (**OFF** est allumé et les voyants  et/ou  sont éteints) car certains vêtements nécessitent des lessives ou des traitements spéciaux. Si **OFF** est allumé, versez la lessive et les autres traitements dans le bon compartiment de remplissage manuel. Veuillez vous reporter au paragraphe « AutoDose et compatibilité des options avec les programmes » dans le chapitre « Programmes ».

i De plus amples explications sur AutoDose et l'activation des réglages avancés sont disponibles en téléchargeant l'application.

7.2 Distributeur de produit de lavage avec réservoirs AutoDose et compartiments à remplissage manuel



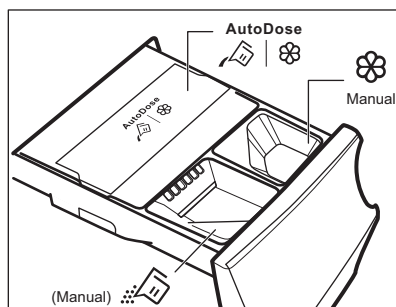

i Lorsque vous utilisez de la lessive et n'importe quel autre type de traitement, suivez toujours les instructions figurant sur l'emballage du produit. Dans tous les cas, nous vous recommandons de ne pas dépasser le niveau maximal indiqué sur chaque compartiment (**MAX**).

Si les deux réservoirs AutoDose sont activés dans le programme choisi, la lessive liquide et l'assouplissant sont automatiquement chargés.

Si l'un des réservoirs AutoDose ou les deux sont désactivés (OFF) pour le programme défini, versez le ou les produits à la main, dans le bon compartiment.



! **AVERTISSEMENT!**
Ne versez pas de détergent en poudre dans le compartiment AutoDose.

-   AutoDose réservoirs de lessive liquide  et d'assouplissant .
-  Compartiment à remplissage manuel pour la phase de lavage : détergent en poudre ou liquide.

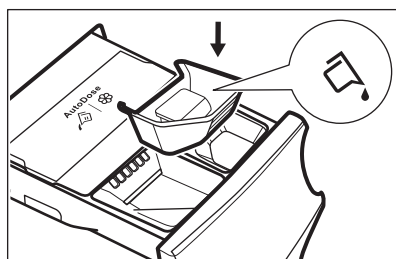

i Si vous utilisez un détergent liquide, assurez-vous que le **bac spécial pour le détergent liquide** est inséré. Reportez-vous au paragraphe « Remplissage manuel du produit de lavage et des additifs » dans ce chapitre. Le bac pour la lessive liquide se trouve à l'intérieur du tambour.

-  **Manuel** Compartiment manuel pour les additifs **liquides** (assouplissant, adoucissant, amidon).
- **MAX** Niveau maximal pour la quantité de détergent/d'additifs.

7.3 AutoDose réglages de base

Les doses prédéfinies en usine pour une charge importante sont de 90 ml pour le réservoir de lessive et de 25 ml pour le réservoir d'assouplissant : il s'agit de la configuration optimale pour répondre à la majorité des conditions d'utilisation. Sur la base de ce réglage, l'appareil calcule le dosage précis pour chaque lavage.

Cependant, dans des conditions extrêmes (eau très douce ou très dure) et pour un type de lessive particulier (comme une lessive très compacte), nous vous recommandons d'ajuster les dosages prédéfinis en suivant les indications inscrites sur l'emballage de la lessive ou de l'assouplissant : par exemple, si vous utilisez une lessive très compacte, le dosage prédéfini doit être réduit considérablement.

Si les résultats de lavage ne sont pas satisfaisants ou s'il y a trop de mousse durant le lavage, il se peut que vous deviez changer le réglage d'usine. Lisez le paragraphe « Mode de configuration AutoDose » pour savoir comment changer les réglages de base, mais auparavant :

1. Identifiez le niveau de dureté de l'eau.

Consultez le niveau de dureté de l'eau dans votre région. Les niveaux sont généralement indiqués comme suit : douce, moyenne et dure. Si nécessaire, contactez votre compagnie des eaux pour connaître la dureté de l'eau de votre région.

2. Identifiez le dosage en lessive personnalisé.

Consultez l'étiquette sur l'emballage de la lessive/de l'assouplissant conseillant la quantité à utiliser. Cette



suggestion est mesurée en combinant trois différents facteurs :

- Le degré de dureté de l'eau ;
- Un degré de salissure normal du linge ;
- La capacité nominale de l'appareil (par ex. capacité maximale de 8 kg). Si la capacité nominale inscrite sur le récipient du produit se rapporte à des appareils de capacité inférieure, le dosage personnalisé doit être augmenté.

7.4 AutoDose mode de configuration



Entrez dans le mode de configuration de la fonction AutoDose avant de procéder au réglage d'un programme. Le mode de configuration peut annuler les réglages temporaires.

1. Appuyez sur la touche Marche/Arrêt pendant quelques secondes pour allumer l'appareil.
2. Attendez environ 10 secondes que l'appareil effectue les vérifications internes.
3. Pour entrer dans le mode de configuration, maintenez les touches Temp. et Essorage enfoncées simultanément pendant quelques secondes, jusqu'à ce que **SEt** s'affiche à gauche et que les indicateurs du réservoir pour la lessive  et du réservoir pour l'assouplissant  clignotent à droite.

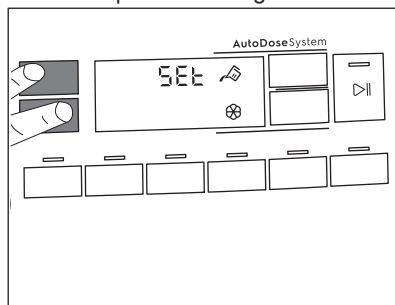

4. Appuyez sur les touches correspondant aux réservoirs pour

activer et désactiver la fonction. OFF s'affiche lorsqu'un réservoir est désactivé ou le voyant du réservoir s'affiche lorsqu'il est activé.

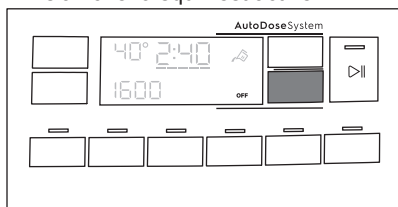

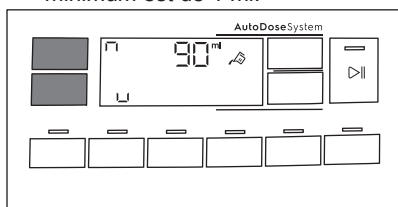

5. Pour régler le dosage de base, appuyez sur les touches correspondant aux réservoirs jusqu'à ce que le dosage de produit de lavage et deux flèches s'affichent en bas de l'écran. Appuyez à plusieurs reprises sur la touche Temp. pour augmenter le dosage et sur la touche Essorage pour le diminuer. Le minimum est de 1 ml.



6. Au bout d'environ 10 secondes, l'affichage revient à l'écran d'informations du programme ou maintenez les touches Temp. et Essorage enfoncées simultanément pour quitter ce mode immédiatement.

7.5 Ajout du produit de lavage et des additifs dans le système AutoDose

-  Veuillez lire le paragraphe « Détergents et autres additifs » du chapitre « Conseils ».
-  Nous vous recommandons de ne pas dépasser le niveau maximal indiqué (**MAX**).

1. Ouvrez le distributeur de produit de lavage.

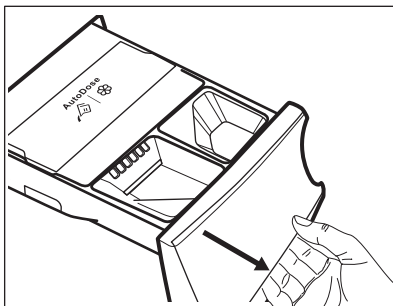

2. Soulevez le couvercle du compartiment AutoDose.

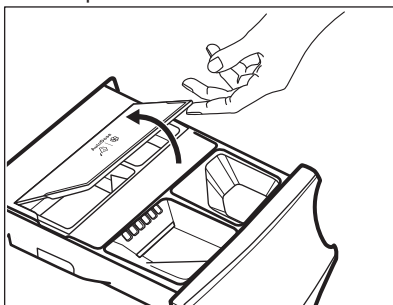

3. Versez doucement de la lessive liquide uniquement dans le réservoir de lessive AutoDose . Remplissez-le jusqu'au repère maximal **MAX**.

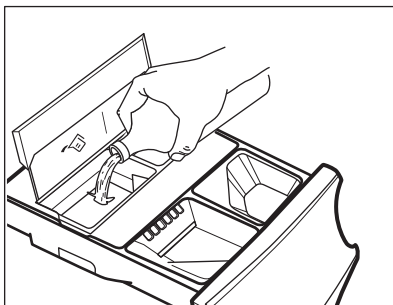

4. Versez doucement un assouplissant liquide uniquement dans le réservoir d'assouplissant AutoDose . Remplissez-le jusqu'au repère maximal **MAX**.

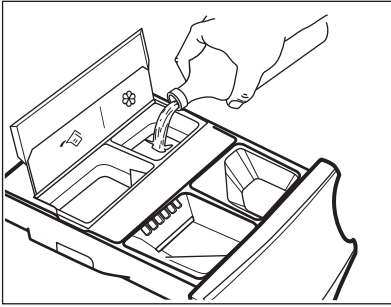

5. Abaissez le couvercle du compartiment AutoDose.

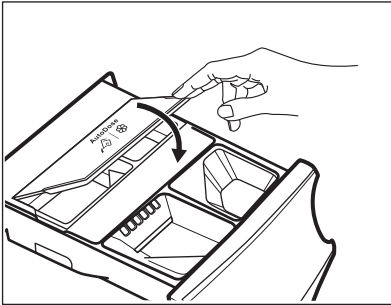

6. Refermez doucement le distributeur de produit de lavage, jusqu'à sentir un déclic.

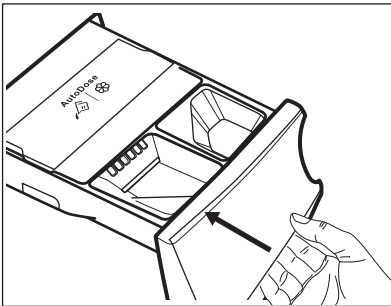

7.6 AutoDose Indication niveau bas



Ne remplissez pas les réservoirs AutoDose tant que l'appareil ne vous indique pas que l'un des réservoirs, ou les deux, sont vides.

Lorsque le niveau de détergent dans le réservoir activé est bas, l'indicateur

correspondant clignote lentement et en continu sur l'affichage.

Il cesse de clignoter lorsque le compartiment est rempli.

Si le réservoir n'est pas rempli au démarrage d'un programme, l'indicateur cesse de clignoter et reste allumé en continu. Une fois le programme terminé, il recommence à clignoter.

Sauf si AutoDose est désactivé, si un compartiment présente un niveau bas, le dosage défini pour ce compartiment s'affiche pendant quelques secondes à chaque ouverture du bac, pour vous rappeler qu'un remplissage est nécessaire.

Si le niveau est bas dans les deux réservoirs, les deux indicateurs clignotent, mais seul le dosage défini pour la lessive s'affiche.



Si les réservoirs sont remplis avant la première mise en marche de l'appareil, le voyant AutoDose ne clignotera pas.



Les réservoirs doivent être remplis avec la même lessive et le même assouplissant que ceux utilisés précédemment. Si ce n'est pas le cas, nettoyez les réservoirs avant de les remplir.

7.7 Passer du dosage AutoDose au dosage manuel

Il est possible de désactiver la fonction AutoDose pour un réservoir ou les deux en appuyant sur la touche correspondante.

Exemple :

- Pour désactiver le réservoir Assouplissant, appuyez sur la touche  jusqu'à ce que **OFF** s'affiche.

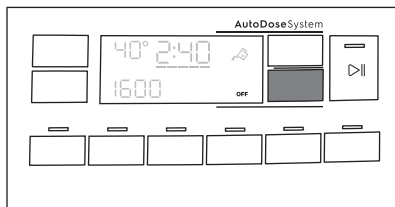

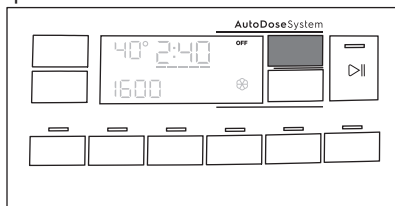

- Si vous devez utiliser une lessive différente de celle déjà présente dans les réservoirs AutoDose, vous pouvez désactiver le réservoir Lessive en appuyant sur la touche  jusqu'à ce que **OFF** s'affiche.



7.8 Désactivation de AutoDose

Si vous préférez utiliser les compartiments de remplissage manuel comme choix par défaut, vous pouvez désactiver complètement les réservoirs AutoDose.

Une fois dans le mode de configuration de la fonction AutoDose en appuyant sur les touches Temp. et Essorage :

1. Appuyez sur la touche  ou  jusqu'à ce que **OFF** soit affiché : AutoDose est complètement exclu pour le réservoir correspondant ou les deux.

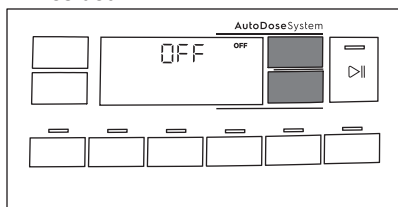

2. Au bout d'environ 10 secondes, l'écran d'information du programme s'affiche de nouveau.

7.9 Remplissage manuel du produit de lavage et des additifs

Il se peut que vous deviez utiliser une lessive ou un assouplissant différents de ceux utilisés dans les réservoirs AutoDose. Tout d'abord, assurez-vous que les réservoirs AutoDose sont désactivés, puis versez la lessive et/ou les autres traitements dans les compartiments à remplissage manuel.

-  Ne dépassez pas le niveau maximal indiqué (**MAX**).

1. Ouvrez le distributeur de produit de lavage.

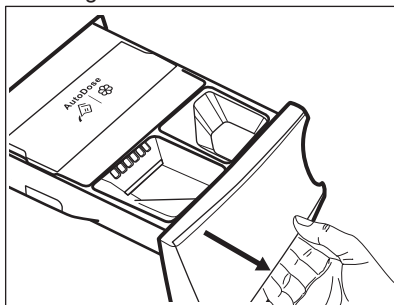

2. Versez le produit de lavage en poudre dans le compartiment . En cas d'utilisation d'un produit de lavage liquide, reportez-vous au chapitre « Remplissage manuel du produit de lavage liquide ».

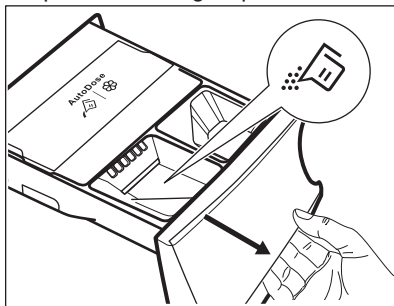

3. Si vous souhaitez en utiliser, versez l'assouplissant dans le compartiment .

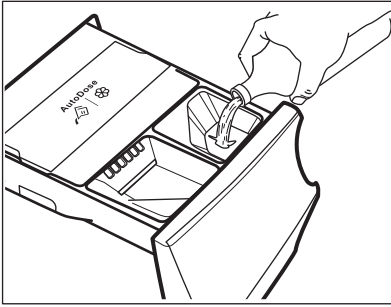

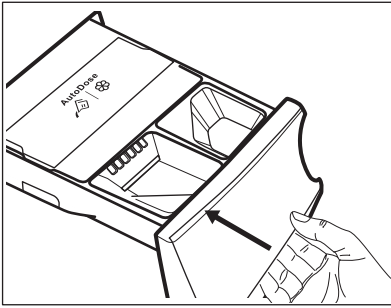

4. Refermez doucement le distributeur de produit de lavage, jusqu'à sentir un dé clic.

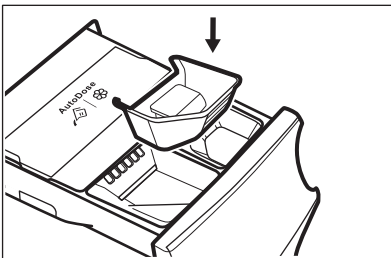

Remplissage manuel du produit de lavage liquide

1. Insérez le compartiment réservé à la lessive liquide.



2. Versez le produit de lavage liquide dans le compartiment .

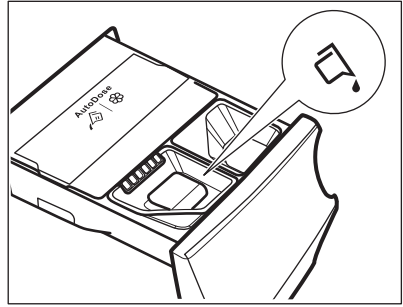

3. Réfermez doucement le distributeur de produit de lavage, jusqu'à sentir un dé clic.



Si vous n'utilisez pas la machine pendant 4 semaines ou plus alors que les réservoirs sont pleins, la lessive/ l'assouplissant peuvent devenir visqueux ou sécher. Il est nécessaire de nettoyer le bac comme indiqué dans le chapitre « Entretien et nettoyage ».

7.10 Voyant bac ouvert

Lorsqu'un programme est en cours, le bac à détergent doit toujours être fermé.

Un capteur situé dans le bac détecte si le bac est ouvert (ou mal fermé) lorsque le programme est en cours. Dans ce cas, l'appareil se met immédiatement en pause.

Si vous appuyez sur la touche Départ/ Pause , un signal sonore d'erreur est émis, tout ce que contient l'affichage disparaît, à l'exception des voyants AutoDose qui restent allumés pendant quelques secondes. Ensuite, l'affichage repasse au précédent mode Pause.



Cela se produit même si l'utilisateur a désactivé la fonction AutoDose.





Pour relancer le programme, assurez-vous que le bac est correctement fermé et appuyez sur la touche Départ/Pause .

8. PROGRAMMES

8.1 Tableau des programmes

Programme Température par défaut Plage de températures	Vitesse d'essora- ge de référé- nce Plage de vitesses d'essora- ge [tr/min]	Charge maxi- male	Description du programme (Type de charge et degré de salissure)
Coton 40 °C 90 °C - Froid	1400 tr/min (1400 - 400)	8 kg	Coton blanc et couleurs. Normalement et très sale.
 Coton Eco ¹) 40 °C 60 °C - 40 °C	1400 tr/min (1400 - 400)	8 kg	Coton blanc et couleurs grand teint. Normalement sale. La consommation d'énergie diminue et la durée du programme de lavage est prolongée., garantissant de bons résultats de lavage.
Synthétiques 40 °C 60 °C - Froid	1200 tr/min (1200 - 400)	4 kg	Articles en textiles synthétiques ou mixtes. Normalement sale.
Déliçats 30 °C 40 °C - Froid	800 tr/min (1200 - 400)	2 kg	Textiles délicats comme l'acrylique, la viscose et les tissus mélangés nécessitant un lavage en douceur. Normalement sale.
Rapide 20 min. 30 °C 40 °C - 30 °C	1200 tr/min (1200 - 400)	3 kg	Articles en textiles synthétiques ou mixtes. Légèrement sale ou articles à rafraîchir.
Rinçage	1400 tr/min (1400 - 400)	8 kg	Tous textiles, excepté la laine et les tissus très délicats. Programme pour rincer et essorer le linge. La vitesse d'essorage par défaut correspond à la vitesse utilisée pour essorer les articles en coton. Réduisez la vitesse d'essorage en fonction du type de linge. Si nécessaire, réglez la fonction Rinçage Plus pour ajouter des rinçages. Avec une vitesse d'essorage peu élevée, l'appareil effectue des rinçages délicats et un essorage court.
Essorage/ Vidange	1400 tr/min (1400 - 400)	8 kg	Pour essorer le linge et vidanger l'eau du tambour. Tous textiles, excepté la laine et les tissus délicats.

Programme Température par défaut Plage de températures	Vitesse d'essora- ge de référé- nce Plage de vitesses d'essora- ge [tr/min]	Charge maxi- male	Description du programme (Type de charge et degré de salissure)
Anti-allergie  60 °C	1400 tr/min (1400 - 400)	8 kg	Articles en coton blanc. Ce programme élimine les micro-organismes grâce à une phase de lavage à une température maintenue à plus de 60 °C pendant quelques minutes. Cela permet d'éliminer les germes, bactéries, micro-organismes et particules. L'ajout de vapeur avec une phase de rinçage supplémentaire garantit une parfaite élimination des résidus de détergent et d'éléments allergéniques/pollen, ce qui le rend idéal pour les peaux sensibles et délicates.
Duvet 40 °C 60 °C - Froid	800 tr/min (800 - 400)	3 kg	Une couverture synthétique, des vêtements rembourrés, des couettes, des vestes et des articles similaires.
Soie  30 °C	800 tr/min (800 - 400)	0,5 kg	Programme spécial pour les articles en soie et en textiles synthétiques mixtes.
Laine  40 °C 40 °C - Froid	1200 tr/min (1200 - 400)	1,5 kg	Lainages lavables en machine, laine lavable à la main et autres textiles portant le symbole « lavable à la main ». ²⁾
Sport 30 °C 40 °C - Froid	1200 tr/min (1200 - 400)	4 kg	Vêtements de sport en textiles mixtes. Légèrement sale ou articles à rafraîchir.

Programme Température par défaut Plage de températures	Vitesse d'essora- ge de référé- nce Plage de vitesses d'essora- ge [tr/min]	Charge maxi- male	Description du programme (Type de charge et degré de salissure)
Outdoor  30 °C 40 °C - Froid	1200 tr/min (1200 - 400)	2,5 kg ³⁾ 1 kg ⁴⁾	<p> N'utilisez pas d'adoucissant et assurez-vous que le distributeur de produit de lavage ne contient pas de résidus d'adoucissant.</p> <p>Articles de sport synthétiques. Ce programme est conçu pour laver en douceur les vêtements de sport modernes, également pour les vêtements destinés à la gym, au cyclisme, au jogging, et aux vêtements d'extérieur similaires. La charge de linge recommandée est de 2,5 kg.</p> <p>Textiles imperméables, respirants et hydrofuges. Ce programme peut également être utilisé comme cycle de restauration de l'imperméabilité. Il est spécialement conçu pour traiter les vêtements dotés d'un revêtement hydrophobique. Pour effectuer un cycle de restauration de l'imperméabilité, procédez comme suit :</p> <ul style="list-style-type: none"> • Versez le produit de lavage dans le compartiment . • Versez un produit de restauration spécial pour vêtements imperméables dans le compartiment pour l'adoucissant du bac . • Réduisez la charge de linge à 1 kg. <p> Pour améliorer l'action du produit de restauration de l'imperméabilité, faites sécher le linge dans un lave-linge, en sélectionnant le programme de séchage Outdoor (si disponible, et si l'étiquette d'entretien du vêtement indique que le séchage en machine est autorisé).</p>

Programme	Coton	Coton Eco	Synthétiques	Délicats	Rapide 20 min.	Rinçage	Essorage/Vidange	Anti-allergie	Duvet	Soie	Laine	Sport	Outdoor	Denim
Essorage	■	■	■	■	■	■	■	■	■	■	■	■	■	■
--- Sans essorage	■	■	■	■	■		■	■	■	■	■	■	■	■
□ Arrêt Cuve Pleine	■	■	■	■		■		■			■	■	■	■
↓ Silence	■		■	■										■
Prélavage	■	■	■					■				■		
Intensif	■	■	■					■						■ 1)
Rinçage Plus	■	■	■	■		■		■				■	■	■
Soft Plus	■	■	■	■				■	■					■
Repassage Facile	■		■											■
Time Manager	■	■	■											
Départ Différé	■	■	■	■	■	■	■	■	■	■	■	■	■	■

1) Cette option n'est pas disponible avec des températures de lavage inférieures à 40 °C.

8.2 Woolmark Apparel Care - Bleu



Le cycle Laine de cet appareil a été approuvé par la société Woolmark pour le lavage des vêtements en laine portant une étiquette « lavage à la main », sous réserve que les vêtements soient lavés conformément aux instructions du fabricant de ce lave-linge. Consultez l'étiquette d'entretien du vêtement pour plus d'informations sur le séchage et le lavage. M1512

Le symbole Woolmark est une marque de certification dans de nombreux pays.

9. WI-FI - RÉGLAGES DE LA CONNECTIVITÉ

Ce chapitre explique comment connecter l'appareil intelligent au réseau Wi-Fi et le lier à un appareil mobile.

Avec cette fonctionnalité, vous pouvez recevoir des notifications, contrôler et surveiller votre lave-linge depuis votre appareil mobile.

Pour connecter l'appareil et profiter d'une vaste gamme de fonctionnalités et de services, vous avez besoin :

- d'un réseau sans fil à domicile, avec une connexion Internet active.
- un appareil mobile connecté au réseau sans fil.

Fréquence	2,412 - 2,472 GHz pour le marché européen
Protocole	IEEE 802.11 b/g/n radio deux flux
Puissance max.	<20 dBm

9.1 Installation et configuration de "My Electrolux"





Lorsque vous connectez le lave-linge à l'application, restez à proximité du lave-linge avec votre appareil intelligent.

Assurez-vous que votre appareil intelligent est bien connecté au réseau sans fil.

1. Rendez-vous sur l'App Store de votre appareil intelligent.
2. Téléchargez et installez l'application "My Electrolux"
3. Assurez-vous d'avoir lancé la connexion Wi-Fi sur le lave-linge. Si ce n'est pas le cas, lisez le paragraphe suivant : « Configuration de la connexion sans fil du lave-linge ».
4. Lancez l'application. Sélectionnez votre pays, votre langue, et connectez-vous en saisissant votre adresse e-mail et votre mot de passe. Si vous n'avez pas encore de compte, créez-en un en suivant les instructions de "My Electrolux".

5. Suivez les instructions de l'application pour enregistrer et configurer votre lave-linge.

9.2 Configuration de la connexion sans fil du lave-linge

1. Appuyez sur la touche Marche/Arrêt pendant quelques secondes pour allumer l'appareil. Attendez environ 10 secondes avant de procéder à la configuration Wi-Fi.
2. Sélectionnez un programme en tournant le sélecteur de programme.
3. Maintenez simultanément les touches  et  enfoncées pendant quelques secondes, jusqu'à entendre un « clic ». Relâchez les touches.  s'affiche pendant 5 secondes et l'indicateur  commence à clignoter.

Le module sans fil se met en marche.



Assurez-vous que votre application est prête pour la connexion.

4. Au bout de 45 secondes,  (Access Point) s'affiche.

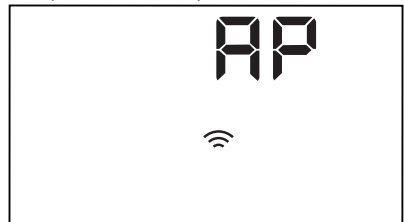



Le point d'accès sera ouvert pendant 3 minutes.

i Tant que l'appareil est allumé, il tentera de se connecter avec les données de connexion enregistrées, jusqu'à ce que le Wi-Fi soit désactivé ou que les données soient réinitialisées.

5. Configurez l'application "My Electrolux" sur votre appareil intelligent et suivez les instructions pour connecter l'appareil au réseau Wi-Fi.
6. Si la connectivité est configurée, lorsque l'écran d'information du programme réapparaît, le voyant  s'allume sur l'affichage.



i À chaque fois que vous allumez l'appareil, il lui faudra 45 secondes pour se connecter automatiquement au réseau. Lorsque le voyant  cesse de clignoter, la connexion est prête.

Pour désactiver la connexion Wi-Fi, maintenez simultanément les touches  et  enfoncées pendant quelques secondes jusqu'à entendre le premier signal sonore : *OFF* s'affiche pendant 5 secondes.

i Si vous éteignez et rallumez l'appareil, la connexion Wi-Fi est automatiquement désactivée.

Pour supprimer les données de connexion au Wi-Fi, maintenez simultanément les touches  et  enfoncées pendant 10 secondes jusqu'au second signal sonore : --- apparaisse.

9.3 Départ à Distance

Le Départ à distance vous permet de lancer un cycle à distance.



i La Commande à distance s'active automatiquement lorsque vous appuyez sur la touche Départ/Pause  pour lancer le programme, mais il est également possible de lancer un programme de lavage à distance.

Si l'application est installée et que la connexion Wi-Fi est activée, vous pouvez activer le Départ à Distance :

1. Appuyez sur la touche Départ à Distance  et l'indicateur **APP** apparaît quelques secondes sur l'affichage.





2. Appuyez sur la touche Départ/Pause  pour activer le Départ à distance avant que l'indicateur **APP** s'arrête de clignoter.

Les voyants  et  apparaissent sur l'écran de résumé du programme et le hublot est verrouillé. À présent, vous pouvez démarrer le programme à distance.

i En appuyant sur la touche Départ/Pause  une fois que l'indicateur **APP** s'arrête de clignoter, le Départ à distance n'est pas activé mais le programme sélectionné démarre.

Pour supprimer le Départ à distance, appuyez sur la touche Départ à Distance

 et confirmez en appuyant sur la touche Départ/Pause .

-  La position Réinitialiser désactive le Départ à distance.

9.4 Mise à jour OTA (Over-the-air)

L'application peut proposer une mise à jour pour télécharger de nouvelles fonctionnalités.

La mise à jour est uniquement acceptée via l'application.

Si un programme est en cours d'exécution, l'application indique que la mise à jour commencera à la fin du programme.

Pendant la mise à jour, l'appareil affiche .

L'appareil peut être à nouveau utilisé à la fin de la mise à jour, sans notification de mise à jour réussie.

Si une erreur se produit, l'appareil affiche  : il vous suffit d'appuyer sur l'une des touches ou de tourner le bouton pour revenir à une utilisation normale.

10. UTILISATION QUOTIDIENNE



AVERTISSEMENT!
Reportez-vous aux chapitres concernant la sécurité.

10.1 Activation de l'appareil

1. Branchez l'appareil sur le secteur.
2. Ouvrez le robinet d'eau.
3. Appuyez sur la touche Marche/Arrêt pendant quelques secondes pour allumer l'appareil.

Un signal court retentit.

10.2 Chargement du linge

1. Ouvrez le hublot de l'appareil.
2. Videz les poches et dépliez les vêtements avant de les placer dans l'appareil.
3. Mettez le linge dans le tambour, un article à la fois.

N'introduisez pas trop de linge dans le tambour.

4. Fermez bien le hublot.

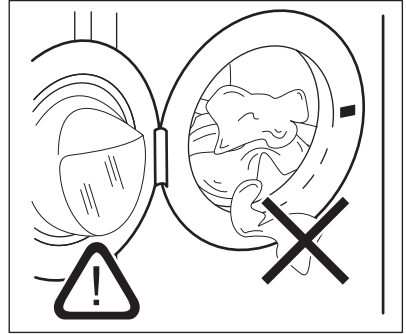

ATTENTION!

Assurez-vous que le linge ne reste pas coincé entre le joint et le hublot pour éviter tout risque de fuite d'eau et de dommages sur les vêtements.



Laver des articles très tachés par de l'huile ou de la graisse pourrait endommager les parties en caoutchouc du lave-linge.

Activation de l'appareil

1. Branchez l'appareil sur le secteur.
2. Ouvrez le robinet d'eau.

- Appuyez sur la touche Marche/Arrêt pendant quelques secondes pour allumer l'appareil. Un signal court retentit.

10.3 Réglage d'un programme



-  Si vous souhaitez modifier le dosage automatique du détergent ou de l'assouplissant, entrez dans le mode de configuration AutoDose avant de passer au réglage du programme. Le mode de configuration peut annuler les réglages temporaires. Veuillez vous reporter au paragraphe « Mode de configuration AutoDose » du chapitre « La technologie AutoDose (dosage automatique) ».

- Tournez le sélecteur pour choisir le programme de lavage souhaité.

Le voyant de la touche Départ/Pause  clignote.

Une durée indicative pour le programme s'affiche.

- Pour modifier la température et/ou la vitesse d'essorage, appuyez sur les touches correspondantes.
- Si nécessaire, sélectionnez une ou plusieurs options en appuyant sur les touches correspondantes. Les indicateurs correspondants s'allument et les informations données changent en conséquence.

-  Si une sélection est **impossible**, un signal sonore retentit et  s'affiche.

10.4 Départ d'un programme

-  Vérifiez que le distributeur de produit de lavage est correctement fermé, ou le programme ne démarrera pas.

Appuyez sur la touche Départ/Pause  pour lancer le programme. Il est impossible de lancer le programme

lorsque le voyant de la touche est éteint et ne clignote pas (par ex. le sélecteur de programme est dans une mauvaise position).

Le voyant correspondant cesse de clignoter et reste fixe.

Le programme démarre et le hublot est verrouillé. L'indicateur  s'allume.

-  La pompe de vidange peut momentanément se mettre en route lorsque l'appareil se remplit d'eau.

10.5 Départ d'un programme avec départ différé

- Appuyez à plusieurs reprises sur la touche Départ Différé jusqu'à ce que le départ différé souhaité s'affiche.

L'indicateur  apparaît.





- Appuyez sur la touche Départ/Pause . Le hublot se verrouille et l'appareil démarre le décompte du départ différé.

L'indicateur  s'allume.

Lorsque le décompte est terminé, le programme démarre automatiquement.

Annulation du départ différé au cours du décompte

Pour annuler le départ différé :

- Appuyez sur la touche Départ/Pause  pour mettre l'appareil en pause. Le voyant correspondant clignote.
- Appuyez à plusieurs reprises sur la touche Départ Différé jusqu'à ce que  s'affiche à l'écran et que l'indicateur  disparaisse.
- Appuyez de nouveau sur la touche Départ/Pause  pour lancer le programme immédiatement.

Modification du départ différé au cours du décompte

Pour modifier le départ différé :

- Appuyez sur la touche Départ/Pause  pour mettre l'appareil en pause. Le voyant correspondant clignote.

- Appuyez à plusieurs reprises sur la touche Départ Différé jusqu'à ce que le départ différé souhaité s'affiche.
- Appuyez de nouveau sur la touche Départ/Pause  pour lancer le nouveau décompte.

10.6 Détection de la charge SensiCare System

-  La durée du programme affichée se rapporte à une **charge moyenne/élevée**.

Après avoir appuyé sur la touche Départ/Pause , l'indicateur de la charge maximale recommandée s'éteint, SensiCare System commence la détection de la charge de linge :

- L'appareil détecte la charge dans les 30 premières secondes. Pour les programmes compatibles avec le Time Manager, lors de cette phase, les barres du Time Manager  situées sous les chiffres de l'heure jouent une animation simple. Le tambour tourne doucement.
- La durée du programme sera alors ajustée en conséquence et pourra être augmentée ou diminuée. Au bout de 30 secondes, le remplissage d'eau commence.

À la fin de la détection de la charge, **en cas de surcharge du tambour**, le voyant **MAX** clignote sur l'affichage : dans ce cas, pendant 30 secondes, il est possible de mettre l'appareil en pause et de retirer l'excédent de vêtements.

Dès que vous avez retiré l'excédent de vêtements, appuyez sur la touche Départ/Pause  pour relancer le programme. La phase SensiCare peut être répétée jusqu'à trois fois (voir point 1).



Important ! Si vous ne réduisez pas la quantité de linge, le programme de lavage redémarre tout de même, malgré la surcharge. Dans ce cas, les résultats de lavage ne seront pas optimaux.

-  Environ 20 minutes après le départ du programme, la durée du programme peut de nouveau être ajustée en fonction de la capacité d'absorption de l'eau par les tissus.



-  La détection SensiCare est uniquement effectuée lors de programmes de lavage complets, et si la durée du programme n'a pas été réduite à l'aide de la touche Time Manager.

10.7 Interruption d'un programme et modification des options

Lorsque le programme est en cours, vous ne pouvez changer **que quelques options** :

- Appuyez sur la touche Départ/Pause .
- Le voyant correspondant clignote.
- Modifiez les options. Les informations données sur l'affichage changent en conséquence.
- Appuyez de nouveau sur la touche Départ/Pause .

Le programme de lavage se poursuit.

-  Pour relancer le programme, assurez-vous que le sélecteur de programme est bien positionné sur le programme interrompu et que le voyant de la touche Départ/Pause  clignote.

10.8 Annulation d'un programme en cours

- Appuyez sur la touche Marche/Arrêt pour annuler le programme et éteindre l'appareil.
- Appuyez sur la touche Marche/Arrêt pour rallumer l'appareil.

i Si le système SensiCare est terminé et que le remplissage d'eau a déjà commencé, le nouveau programme commence **sans répéter le système SensiCare**. L'eau et le produit de lavage ne sont pas vidangés afin d'éviter tout gaspillage. La durée maximale du programme s'affiche et se met à jour environ 20 minutes après le départ du nouveau programme.

Il existe une autre méthode d'annulation :

1. Tournez le sélecteur de programme sur la position **•** (« Réinitialiser »).
2. Attendez 1 seconde. L'affichage indique **---**.
Maintenant, vous pouvez sélectionner un nouveau programme de lavage.

10.9 Ouverture du hublot - Ajout de vêtements

i Si la température et le niveau de l'eau dans le tambour sont trop élevés et que le tambour continue de tourner, vous ne pouvez pas ouvrir le hublot.

Pendant le déroulement d'un programme ou du départ différé, le hublot de l'appareil est verrouillé.

1. Appuyez sur la touche Départ/Pause .

Sur l'affichage, le voyant Hublot verrouillé s'éteint.

2. Ouvrez le hublot de l'appareil. Si nécessaire, ajoutez ou retirez du linge.
3. Fermez le hublot et appuyez sur la touche Départ/Pause .

Le programme ou le départ différé se poursuit.

10.10 Fin du programme

Lorsque le programme est terminé, l'appareil s'éteint automatiquement. Les signaux sonores retentissent (s'ils sont activés). L'affichage indique .

Le voyant de la touche Départ/Pause  s'éteint.

Le hublot se déverrouille et le voyant  s'éteint.



1. Appuyez sur la touche Marche/Arrêt pour éteindre l'appareil.
Cinq minutes après la fin du programme, la fonction d'économie d'énergie éteint automatiquement l'appareil.

i Lorsque vous rallumez l'appareil, le dernier programme sélectionné s'affiche. Tournez le sélecteur pour choisir un nouveau cycle.



2. Sortez le linge de l'appareil.
3. Vérifiez que le tambour est vide.
4. Laissez le hublot et la boîte à produits entrouverts pour éviter la formation de moisissures et l'apparition de mauvaises odeurs.



10.11 Vidange de l'eau après la fin du cycle

Si vous avez sélectionné un programme ou une option qui ne vidange pas l'eau du dernier rinçage, le programme se termine, mais :

- La zone de l'horloge indique  et l'affichage montre le hublot verrouillé .
- Le tambour continue de tourner à intervalles réguliers pour éviter que le linge ne se froisse.
- Le hublot reste verrouillé.
- Vous devez vidanger l'eau pour pouvoir ouvrir le hublot :

1. Si nécessaire, appuyez sur la touche Essorage pour diminuer la vitesse d'essorage proposée par l'appareil.
2. Appuyez sur la touche Départ/Pause :

- Si vous avez sélectionné Arrêt Cuve Pleine , l'appareil effectue la vidange et l'essorage.
- Si vous avez sélectionné Silent , l'appareil effectue uniquement une vidange.

Le voyant de l'option Arrêt Cuve Pleine  et Silent  disparaît.

3. Une fois le programme terminé et le voyant de verrouillage du hublot  éteint, vous pouvez ouvrir le hublot.
4. Appuyez sur la touche Marche/Arrêt pendant quelques secondes pour éteindre l'appareil.

10.12 Fonction Veille

La fonction Veille éteint automatiquement l'appareil pour réduire la consommation d'énergie lorsque :

- Vous n'avez pas utilisé l'appareil depuis 5 minutes alors qu'aucun programme n'est en cours. Appuyez sur la touche Marche/Arrêt pour rallumer l'appareil.

- 5 minutes après la fin du programme de lavage. Appuyez sur la touche Marche/Arrêt pour remettre l'appareil en marche. L'affichage indique la fin du dernier programme sélectionné. Tournez le sélecteur pour choisir un nouveau cycle. Si le sélecteur est sur la position « Réinitialiser » , l'appareil s'éteint automatiquement en 30 secondes.



Si vous sélectionnez un programme ou une option se terminant avec de l'eau dans le tambour, la fonction Veille **n'éteint pas l'appareil** pour vous rappeler qu'il faut vidanger l'eau.



La Commande à distance bloque l'option Veille. Cependant, au bout de 15 minutes, l'appareil passe en mode Veille du réseau et seul le voyant  s'affiche.

11. CONSEILS



AVERTISSEMENT!

Reportez-vous aux chapitres concernant la sécurité.

11.1 Chargement du linge

- Séparez le linge en fonction des articles : blancs, de couleurs, synthétiques, délicats et en laine.
 - Respectez les instructions de lavage qui figurent sur les étiquettes des vêtements.
 - Ne lavez pas les articles blancs et de couleur ensemble.
 - Certains articles de couleurs peuvent déteindre lors des premiers lavages. Il est recommandé de les laver séparément les premières fois.
 - Retournez les tissus multi-couches, en laine et les articles portant des illustrations imprimées vers l'intérieur.
 - Traitez au préalable les taches tenaces.
 - Lavez les taches incrustées avec un produit spécial.
- Traitez les rideaux avec précautions. Retirez les crochets et placez les rideaux dans un sac de lavage ou une taie d'oreiller.
 - Ne lavez pas d'articles sans ourlet ou déchirés. Utilisez un sac de lavage pour les articles très petits et/ou délicats (par exemple les soutiens-gorge à armatures, les ceintures, les bas, les lacets, les rubans, etc.).
 - Une très petite charge peut provoquer des problèmes d'équilibre et donc une vibration excessive pendant la phase d'essorage. Si cela se produit :
 - a. interrompez le programme et ouvrez le hublot (reportez-vous au chapitre « Utilisation quotidienne ») ;
 - b. répartissez la charge à la main pour que les articles soient disposés de façon homogène dans le tambour ;
 - c. appuyez sur la touche Départ/Pause. La phase d'essorage se poursuit.

- Boutonnez les taies d'oreiller, fermez les fermetures à glissière et à pression et les crochets. Nouez les ceintures, les cordons, les lacets, les rubans, et tout autre élément pouvant se détacher.
- Videz les poches des vêtements et dépliez-les.

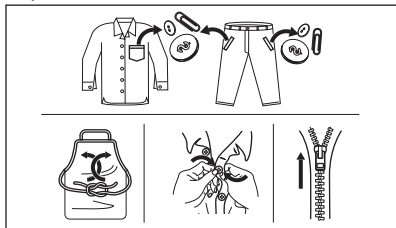

11.2 Taches tenaces

Pour certaines taches, l'eau et les produits de lavage ne suffisent pas.

Il est recommandé de pré-traiter ces taches avant de mettre les articles dans l'appareil.

Des détachants spéciaux sont disponibles. Utilisez le détachant spécial adapté au type de tache et de textile.

11.3 Produits de lavage et autres traitements

- Utilisez uniquement des produits de lavage et des autres traitements spécialement conçus pour les lave-linge :
 - lessives en poudre pour tous les types de textiles, sauf délicats. Préférez les lessives en poudre contenant un agent blanchissant pour le blanc et la désinfection du linge
 - lessives liquides, de préférence pour les programmes de lavage à basse température (60 °C max.) pour tous les types de textiles, ou lessives spéciales pour les lainages uniquement.

- Ne mélangez pas différents types de produits de lavage.
- Afin de préserver l'environnement, n'utilisez que la quantité de produit de lavage recommandée.
- Respectez les instructions figurant sur l'emballage des détergents ou autres produits utilisés, sans dépasser le niveau maximal indiqué (**MAX**).
- Utilisez les produits de lavage recommandés pour le type et la couleur du textile, pour la température du programme et pour le niveau de salissure.

11.4 Conseils écologiques

- Réglez un programme sans prélavage pour laver du linge normalement sale.
- Commencez toujours un programme de lavage avec une charge de linge maximale.
- Pour pré-traiter les taches, vous pouvez utiliser un détachant si vous sélectionnez un programme à basse température.
- Pour utiliser la bonne quantité de produit de lavage, vérifiez la dureté de l'eau de votre système domestique. Reportez-vous au chapitre « Dureté de l'eau ».

11.5 Dureté de l'eau

Si, dans votre région, la dureté de l'eau est élevée ou modérée, il est recommandé d'utiliser un adoucisseur d'eau pour lave-linge. Dans les régions où l'eau est douce, il n'est pas nécessaire d'utiliser un adoucisseur d'eau.

Pour connaître la dureté de l'eau dans votre région, contactez votre compagnie des eaux.

Utilisez la bonne quantité d'adoucisseur d'eau. Respectez les instructions qui se trouvent sur les emballages du produit.

12. ENTRETIEN ET NETTOYAGE



AVERTISSEMENT!

Reportez-vous aux chapitres concernant la sécurité.

12.1 Nettoyage externe

Nettoyez uniquement l'appareil à l'eau chaude avec un savon doux. Séchez complètement toutes les surfaces.



ATTENTION!

N'utilisez pas d'alcool, de solvants ni de produits chimiques.



ATTENTION!

Ne nettoyez pas les surfaces métalliques avec un détergent à base de chlore.

12.2 Détartrage de l'appareil



Si, dans votre région, la dureté de l'eau est élevée ou modérée, il est recommandé d'utiliser un produit de détartrage de l'eau pour lave-linge.

Examinez régulièrement le tambour à la recherche de tartre.

Les produits de lavage habituels contiennent déjà des agents adoucisseurs d'eau, mais nous vous recommandons d'effectuer occasionnellement un cycle de lavage, tambour vide, avec un produit de détartrage.



Respectez toujours les instructions figurant sur l'emballage du produit.

12.3 Lavage d'entretien

L'utilisation répétée et prolongée des programmes basse température peut entraîner des dépôts de produit de lavage, des résidus pelucheux et une augmentation des bactéries à l'intérieur du tambour et de la cuve. Ceci peut entraîner la formation de mauvaises odeurs et de moisissures. Pour éliminer ces dépôts et nettoyer l'intérieur de l'appareil, effectuez régulièrement un lavage d'entretien (au moins une fois par mois).



Reportez-vous au chapitre « Nettoyage du tambour ».

12.4 Joint du hublot avec piège à double lèvre

L'appareil est doté d'un **système de vidange auto-nettoyant** pour éliminer les fibres et les peluches se détachant des vêtements en les évacuant avec l'eau. De cette façon, l'utilisateur n'a plus besoin d'accéder à cet espace pour effectuer la maintenance et le nettoyage régulièrement.

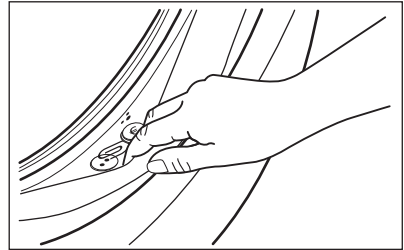

Examinez régulièrement le joint et enlevez tous les objets situés à l'intérieur. Les pièces, les boutons et les autres petits objets oubliés dans les poches des vêtements tombent dans le piège spécial à double lèvre situé dans le joint du hublot durant le cycle de lavage. Vous pourrez alors facilement les récupérer à la fin du cycle.

12.5 Nettoyage du tambour

Examinez régulièrement le tambour pour éviter le dépôt de particules indésirables.

Des corps étrangers sujets à la rouille dans le linge ou bien l'eau ferrugineuse du robinet peuvent provoquer des dépôts de rouille dans le tambour



Nettoyez le tambour à l'aide d'un produit spécial pour l'acier inoxydable.



Respectez toujours les instructions figurant sur l'emballage du produit. Ne nettoyez pas le tambour avec des produits de détartrage acides, des produits abrasifs contenant du chlore ou avec de la paille de fer.

Pour un nettoyage complet :

1. Retirez le linge du tambour.
2. Désactivez la fonction AutoDose pour le détergent et l'assouplissant.
3. Lancez le programme Coton à température maximale.
4. Versez à la main une petite quantité de lessive en poudre ou un produit spécial dans le tambour vide afin de rincer les éventuels résidus.

 Parfois, à la fin d'un cycle, le symbole  peut s'afficher : l'appareil vous recommande d'effectuer un « nettoyage du tambour ». Une fois le nettoyage du tambour terminé, le symbole disparaît.

12.6 Nettoyage du distributeur de produit de lavage et des réservoirs AutoDose

 **ATTENTION!**
Ne changez pas de marque ou de type de détergent, d'adoucissant ou d'additifs dans les réservoirs sans avoir préalablement nettoyé les deux réservoirs.

 Avant le nettoyage, assurez-vous que tous les compartiments sont vides.

Pour éviter les dépôts de lessive séchée, d'assouplissant coagulé, la formation de moisissures dans le distributeur de produit de lavage et/ou les additifs coagulés dans les réservoirs AutoDose, **veillez à effectuer régulièrement la procédure de nettoyage suivante :**

1. Ouvrez le distributeur de produit de lavage. Appuyez sur le loquet comme indiqué sur l'illustration, puis retirez le distributeur.

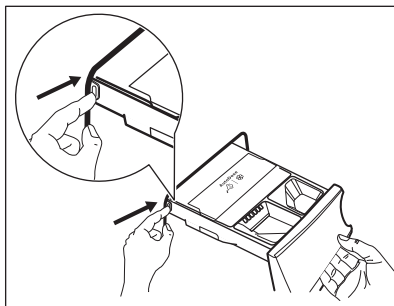

2. Retirez l'insert pour l'assouplissant et, s'il est en place, le récipient pour la lessive liquide.

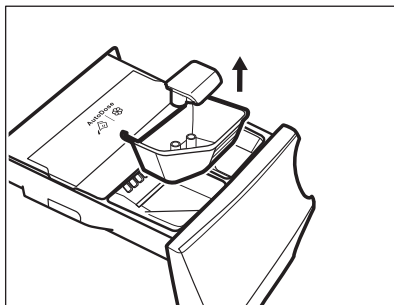
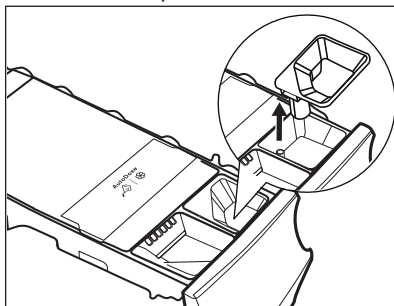

3. Ouvrez les bouchons de vidange de chaque réservoir et videz-les dans un évier.

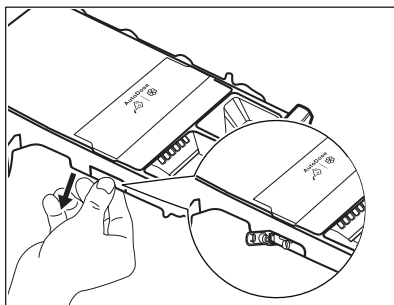

4. Enfoncez le loquet situé à l'arrière comme indiqué sur l'illustration, et soulevez le couvercle supérieur pour le retirer.

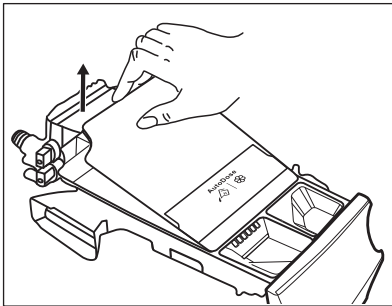
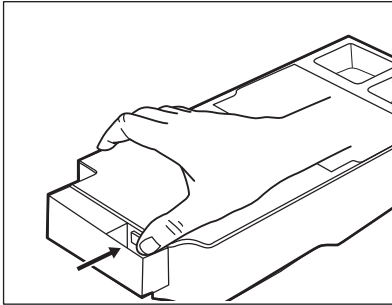

5. Nettoyez le distributeur et tous les inserts sous l'eau courante.

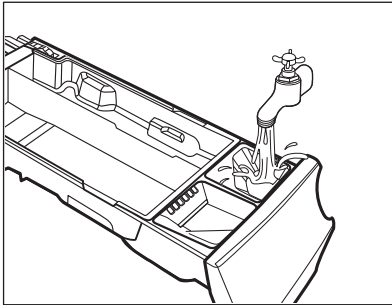

ATTENTION!
N'utilisez pas de brosse
ou d'éponge métalliques
ou tranchantes.

6. Retournez le distributeur vers le bas et ouvrez le couvercle inférieur, comme indiqué sur l'illustration.

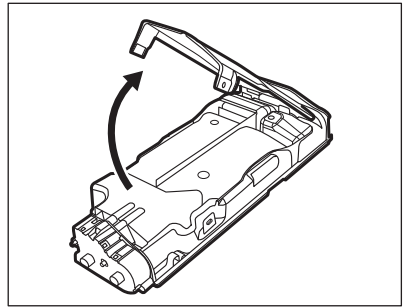

7. Veillez à retirer tous les résidus de produits de lavage du convoyeur. Utilisez uniquement un chiffon doux et humide.
8. Remplacez le couvercle inférieur dans sa position d'origine en alignant les trous avec les crochets situés sur le bac, comme indiqué sur l'illustration. Refermez-le jusqu'à ce que vous entendiez un « clic ».

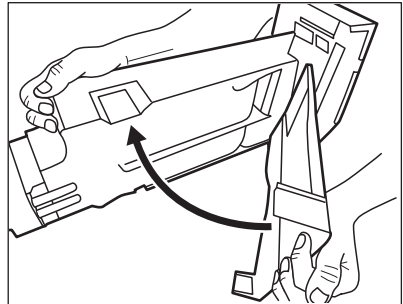

AVERTISSEMENT!
N'utilisez aucun outil ou
brosse métalliques ou
tranchants pour nettoyer
les pompes ou les
capteurs situés à l'arrière
de la boîte à produits. Si
nécessaire, utilisez
uniquement un chiffon
doux et humide.

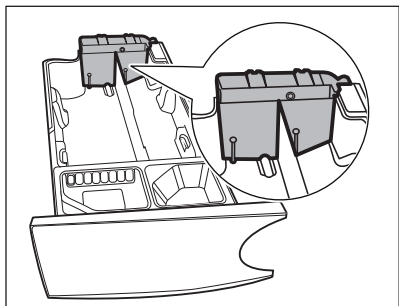

AVERTISSEMENT!

Si des résidus restent collés dans le fond des réservoirs, faites tremper le bac à détergent dans de l'eau chaude. N'utilisez pas d'outils pour le nettoyer. Avant de le faire tremper, retirez la poignée en enfonçant le bouton rouge et en faisant glisser la poignée, comme indiqué sur l'illustration.

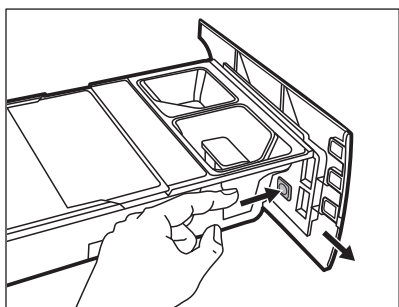

9. Assurez-vous d'éliminer tous les résidus de lessive dans les parties supérieure et inférieure du logement. Utilisez une petite brosse pour nettoyer les recoins.

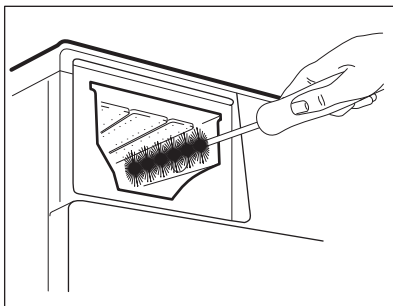

10. Remontez le bac de la façon suivante :
- Réinstallez la poignée si vous l'aviez retirée.
 - Remplacez le couvercle inférieur et enfoncez-le jusqu'à entendre un « clic ».
 - Remplacez le couvercle supérieur sur le compartiment des réservoirs et enfoncez-le jusqu'à entendre un « clic ».
 - Remplacez les pièces du compartiment manuel.
11. Réinstallez le distributeur de produit de lavage dans ses rails et fermez-le jusqu'à entendre un « clic ». Lancez un programme de rinçage sans vêtement dans le tambour.

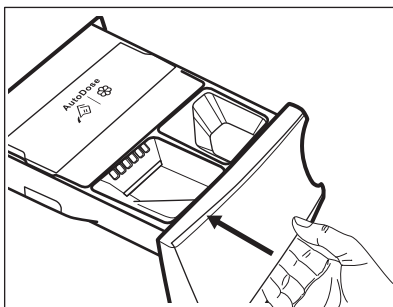



Pour restaurer la fonctionnalité, remplissez les réservoirs de lessive et d'assouplissant. Si vous versez les mauvais additifs dans les réservoirs, vous pouvez facilement les vider en utilisant le bouchon de vidage situé de chaque côté du bac. Avant d'ouvrir les bouchons de vidage, veillez à placer le bac au-dessus d'un évier ou d'un récipient adapté pour recueillir le liquide. Veillez à bien refermer les bouchons avant de remplir à nouveau les réservoirs.

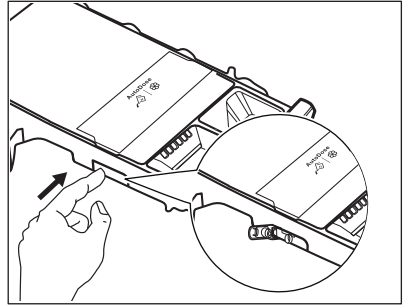

12.7 Nettoyage de la pompe de vidage

Vérifiez régulièrement le filtre de la pompe de vidage et assurez-vous qu'il est propre.

Nettoyez la pompe de vidage si :

- L'appareil ne vidange pas l'eau.
- Le tambour ne tourne pas.
- L'appareil fait un bruit inhabituel car la pompe de vidage est bloquée.
- Le code d'alarme **E2 I** s'affiche.



AVERTISSEMENT!

- Débranchez la fiche d'alimentation de la prise secteur.
- Ne retirez pas le filtre pendant que l'appareil fonctionne.
- Ne nettoyez pas la pompe si l'eau de l'appareil est chaude. Attendez que l'eau refroidisse.
- Répétez l'étape 3 plusieurs fois en fermant et en ouvrant la vanne jusqu'à ce que l'eau cesse de s'écouler.

Gardez toujours un chiffon à portée de main pour essuyer l'eau qui peut s'écouler lorsque vous retirez le filtre.

Pour nettoyer la pompe, procédez comme suit :

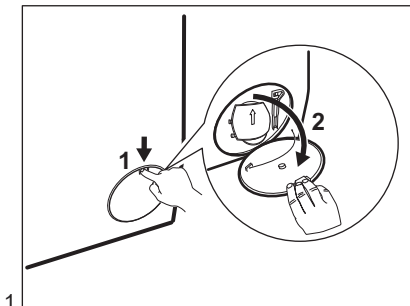

1.

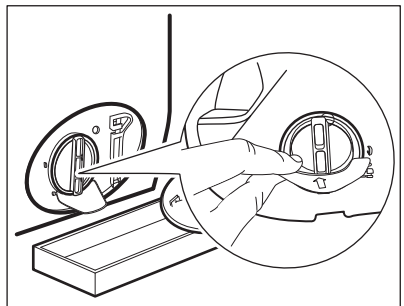

2.

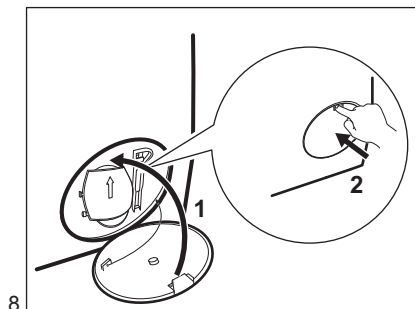
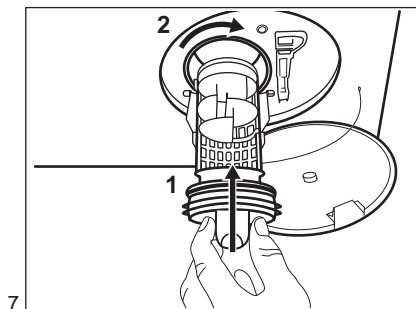
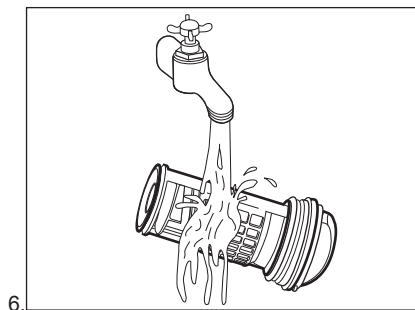
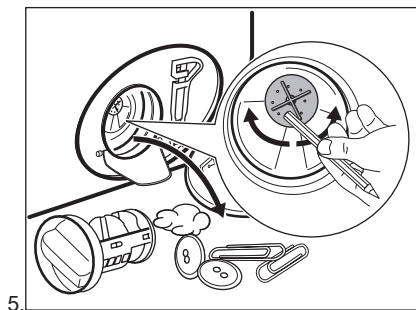
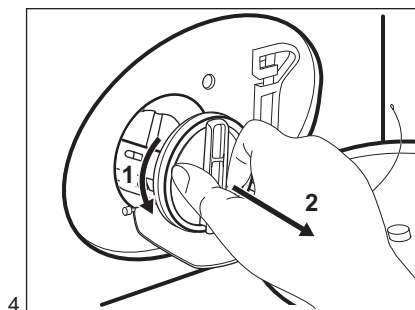
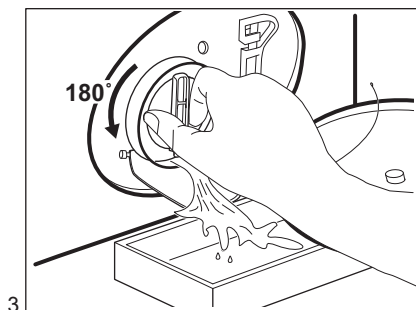

AVERTISSEMENT!

Assurez-vous que la pale de la pompe peut tourner. Si ce n'est pas le cas, contactez votre service après-vente. Assurez-vous de serrer correctement le filtre afin d'empêcher toute fuite.

12.8 Nettoyage du tuyau d'arrivée d'eau et du filtre de la vanne

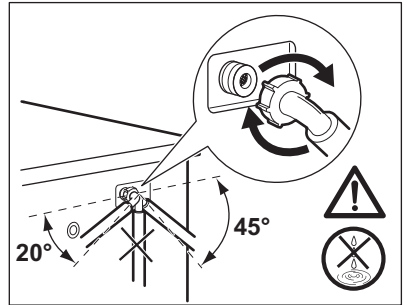
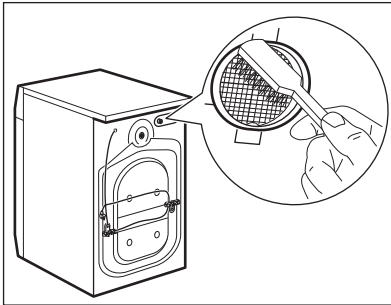
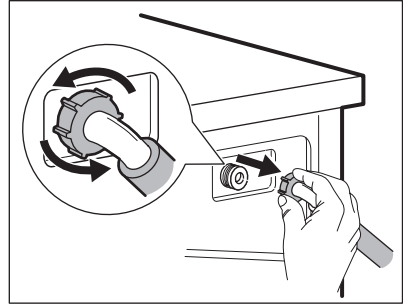
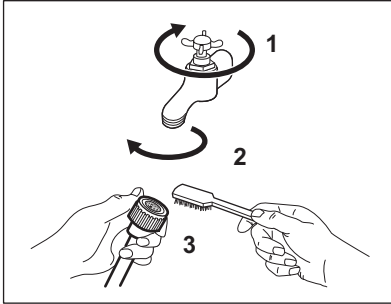

12.9 Vidange d'urgence

Si l'appareil ne peut pas vidanger l'eau, effectuez la même procédure décrite dans le paragraphe « Nettoyage de la pompe de vidange ». Si nécessaire, nettoyez la pompe.

12.10 Précautions contre le gel

Si l'appareil est installé dans un local où la température peut être négative, évacuez toute l'eau restant dans le tuyau d'alimentation et la pompe de vidange.

1. Débranchez l'appareil de la prise de courant.
2. Fermez le robinet d'eau.
3. Placez les deux extrémités du tuyau d'alimentation dans un récipient et laissez l'eau s'écouler du tuyau.

4. Videz la pompe de vidange. Reportez-vous à la procédure de vidange d'urgence.
5. Une fois que la pompe de vidange est vide, réinstallez le tuyau d'alimentation.



AVERTISSEMENT!

Assurez-vous que la température est supérieure à 0 °C avant d'utiliser à nouveau l'appareil.

Le fabricant ne pourra être tenu pour responsable en cas de dommages dus aux basses températures.

13. DÉPANNAGE



AVERTISSEMENT!

Reportez-vous aux chapitres concernant la sécurité.

13.1 Introduction

L'appareil ne démarre pas ou s'arrête en cours de programme.

Dans un premier temps, essayez de trouver une solution au problème (reportez-vous au tableau). Si le problème persiste, contactez le service après-vente agréé.



AVERTISSEMENT!

Éteignez l'appareil avant de procéder à la vérification.

En cas de problèmes majeurs, les signaux sonores se déclenchent, un code d'alarme s'affiche et la touche Départ/Pause ►|| peut clignoter en continu :

- E41 - Fréquence d'alimentation électrique hors limites.
- E42 - Tension d'alimentation trop élevée.
- E43 - Tension d'alimentation trop basse.
- E91 - Panne interne. Éteignez puis rallumez l'appareil. Le programme ne s'est pas terminé correctement, ou l'appareil s'est arrêté trop tôt. Si le code d'alarme s'affiche à nouveau, contactez le service après-vente agréé communiquez-lui le code d'alarme.
- E11 - L'appareil ne se remplit pas d'eau correctement. Après avoir effectué les vérifications de base, rallumez l'appareil en appuyant sur la touche Départ/Pause ►||. L'appareil tente de reprendre le cycle. Si l'erreur persiste, le code d'alarme s'affiche à nouveau.
- E21 - L'appareil ne se vidange pas.
- E41 - Le hublot de l'appareil n'est pas fermé. Vérifiez le hublot !



Si l'appareil est trop chargé, retirez des vêtements du tambour et/ou poussez sur le hublot tout en appuyant sur la touche Départ/Pause ►|| jusqu'à ce que le voyant ►□ s'arrête de clignoter (reportez-vous à l'illustration ci-dessous).

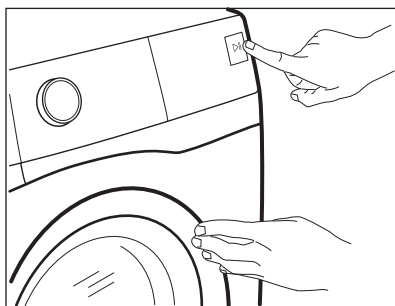

13.2 Pannes possibles

Problème	Solution possible
Le programme ne démarre pas.	<ul style="list-style-type: none"> • Assurez-vous que la fiche du câble d'alimentation est bien insérée dans la prise de courant. • Vérifiez que le hublot de l'appareil est fermé. • Assurez-vous qu'aucun fusible n'est grillé dans la boîte à fusibles. • Vérifiez que vous avez bien appuyé sur la touche Départ/Pause . • Si vous avez sélectionné un départ différé, annulez-le ou attendez la fin du décompte. • Désactivez la sécurité enfants si elle a été préalablement activée. • Vérifiez la position du sélecteur sur le programme sélectionné.
L'appareil ne se remplit pas d'eau correctement.	<ul style="list-style-type: none"> • Assurez-vous que le robinet d'eau est ouvert. • Assurez-vous que la pression de l'arrivée d'eau n'est pas trop basse. Pour obtenir cette information, contactez votre compagnie des eaux. • Assurez-vous que le robinet d'eau n'est pas obstrué. • Assurez-vous que le tuyau d'arrivée d'eau n'est pas tordu, endommagé, ni plié. • Vérifiez que le raccordement du tuyau d'arrivée d'eau est correct. • Assurez-vous que le filtre du tuyau d'arrivée d'eau et le filtre de la vanne ne sont pas obstrués. Reportez-vous au chapitre « Entretien et nettoyage ».
L'appareil se remplit d'eau et se vidange immédiatement.	<ul style="list-style-type: none"> • Vérifiez que la position du tuyau de vidange est correcte. Le tuyau est peut-être positionné trop bas. Reportez-vous au chapitre « Instructions d'installation ».
L'appareil ne vidange pas l'eau.	<ul style="list-style-type: none"> • Assurez-vous que le siphon de l'évier n'est pas obstrué. • Assurez-vous que le tuyau de vidange n'est pas tordu ni plié. • Assurez-vous que le filtre de vidange n'est pas obstrué. Nettoyez le filtre si nécessaire. Reportez-vous au chapitre « Entretien et nettoyage ». • Vérifiez que le raccordement du tuyau de vidange est correct. • Sélectionnez le programme de vidange si vous avez choisi un programme sans phase de vidange. • Sélectionnez le programme de vidange si vous avez choisi une option se terminant avec de l'eau dans la cuve.

Problème	Solution possible
La phase d'essorage n'a pas lieu ou le cycle de lavage dure plus longtemps que d'habitude.	<ul style="list-style-type: none"> • Sélectionnez le programme d'essorage. • Assurez-vous que le filtre de vidange n'est pas obstrué. Nettoyez le filtre si nécessaire. Reportez-vous au chapitre « Entretien et nettoyage ». • Répartissez manuellement les vêtements dans la cuve et lancez à nouveau la phase d'essorage. Ce problème peut résulter de problèmes d'équilibrage.
Il y a de l'eau sur le sol.	<ul style="list-style-type: none"> • Assurez-vous que les raccords des tuyaux d'eau sont bien serrés et qu'il n'y a aucune fuite d'eau. • Assurez-vous que le tuyau d'arrivée d'eau et le tuyau de vidange ne sont pas endommagés. • Assurez-vous d'utiliser une lessive adaptée en quantité correcte.
Impossible d'ouvrir le hublot de l'appareil.	<ul style="list-style-type: none"> • Vérifiez si vous avez sélectionné un programme de lavage se terminant avec de l'eau dans la cuve. • Assurez-vous que le programme de lavage est terminé. • Sélectionnez le programme de vidange ou d'essorage s'il y a de l'eau dans le tambour. • Vérifiez que l'appareil est alimenté en électricité. • Ce problème peut résulter d'une anomalie de l'appareil. Contactez le service après-vente agréé. • Assurez-vous que le Départ à distance n'est pas activé. Désactivez-le.
Le voyant du Wi-Fi ne s'affiche pas. 	<ul style="list-style-type: none"> • Vérifiez le signal sans fil. • Assurez-vous que la connexion Wi-Fi est activée. Reportez-vous au paragraphe « Configuration de la connexion sans fil du lave-linge » du chapitre « Wi-Fi - Réglages de la connectivité ». • Vérifiez votre réseau domestique et votre routeur. • Redémarrez le routeur. • Contactez votre fournisseur d'accès sans fil si vous rencontrez des problèmes avec le réseau sans fil.
L'application ne peut pas se connecter à l'appareil.	<ul style="list-style-type: none"> • Vérifiez le signal sans fil. • Assurez-vous que votre appareil intelligent est bien connecté au réseau sans fil. • Vérifiez votre réseau domestique et votre routeur. • Redémarrez le routeur. • Contactez votre fournisseur d'accès sans fil si vous rencontrez des problèmes avec le réseau sans fil. • L'appareil et/ou l'appareil intelligent doivent être reconfigurés car un nouveau routeur a été installé ou la configuration du routeur a été modifiée.

Problème	Solution possible
L'application ne peut pas se connecter fréquemment à l'appareil.	<ul style="list-style-type: none"> • Assurez-vous que le signal sans fil parvient jusqu'à l'appareil. Tentez de rapprocher le plus possible le routeur domestique de l'appareil, ou pensez à acheter un répéteur de signal Wi-Fi. • Assurez-vous que le signal sans fil n'est pas perturbé par un micro-ondes. Éteignez le micro-ondes. Évitez d'utiliser le micro-ondes et la télécommande en même temps.
L'appareil vibre et fait un bruit inhabituel.	<ul style="list-style-type: none"> • Vérifiez que l'appareil est de niveau. Reportez-vous au chapitre « Instructions d'installation ». • Vérifiez que l'emballage et/ou les boulons de transport ont été retirés. Reportez-vous au chapitre « Instructions d'installation ». • Ajoutez plus de linge dans le tambour. La charge est peut-être trop légère.
La durée du programme augmente ou diminue durant l'exécution du programme.	<ul style="list-style-type: none"> • La fonction SensiCare System est capable d'ajuster la durée du programme en fonction du type et de la quantité de linge. Reportez-vous au paragraphe « Fonction SensiCare System » dans le chapitre « Utilisation quotidienne ».
Les résultats de lavage ne sont pas satisfaisants.	<ul style="list-style-type: none"> • Augmentez la quantité de produit de lavage ou utilisez-en un autre. • Utilisez des produits spéciaux pour enlever les taches tenaces avant de laver le linge. • Veillez à sélectionner la bonne température. • Réduisez la charge de linge. • Lorsque vous utilisez les bacs AutoDose, assurez-vous qu'ils ne sont pas vides. • Lorsque vous utilisez les bacs AutoDose, vérifiez le dosage prédéfini de lessive/d'assouplissant. Reportez-vous au paragraphe « Réglages de base » du chapitre « Technologie AutoDose ».
Il y a trop de mousse dans le tambour au cours du cycle de lavage.	<ul style="list-style-type: none"> • Réduisez la quantité de produit de lavage. • Lorsque vous utilisez les bacs AutoDose, vérifiez le dosage prédéfini de lessive/d'assouplissant. Reportez-vous au paragraphe « Réglages de base » du chapitre « Technologie AutoDose ».
Le niveau de la lessive/de l'assouplissant ne diminuent pas dans les bacs AutoDose après le lavage.	<ul style="list-style-type: none"> • C'est normal : les bacs sont assez larges et la consommation de détergent n'est pas évidente à voir.
À la fin du cycle de lavage, il y a des résidus de produit de lavage dans le distributeur de produit de lavage.	<ul style="list-style-type: none"> • Assurez-vous que le volet est dans la bonne position (vers le HAUT pour la lessive en poudre, vers le BAS pour la lessive liquide). • Veillez à utiliser le distributeur de produit de lavage en suivant les indications données dans ce manuel d'utilisation.

Après avoir effectué ces contrôles, mettez l'appareil en marche. Le programme reprend là où il s'était interrompu.

Si le problème persiste, contactez le service après-vente agréé.

Si d'autres codes d'alarme s'affichent, allumez et éteignez l'appareil. Si le problème persiste, contactez le service après-vente agréé.





14. VALEURS DE CONSOMMATION



Les valeurs indiquées sont obtenues après des essais en laboratoire, avec les normes correspondantes. Les données peuvent différer pour différentes raisons : la quantité et le type de linge, ou la température ambiante. La pression de l'eau, la tension de l'alimentation et la température de l'arrivée d'eau peuvent également affecter la durée du programme de lavage.



Les caractéristiques techniques peuvent être modifiées sans avis préalable pour améliorer la qualité du produit.

Programmes	Charge (kg)	Consommation énergétique (kWh)	Consommation d'eau (litres)	Durée approximative du programme (minutes)	Humidité résiduelle (%) ¹⁾
Coton 60 °C	8	1,89	88	230	52
Coton 40 °C	8	1,20	88	215	52
Synthétiques 40 °C	4	0,78	59	135	35
Déliçats 40 °C	2	0,47	47	55	35
Laine 30 °C	1,5	0,26	67	75	30
Programmes standard pour le coton 					
Coton 60 °C standard 	8	0,77	50	275	52
Coton 60 °C standard 	4	0,49	36	250	52
Coton 40 °C standard 	4	0,49	36	250	52

¹⁾ Au terme de la phase d'essorage.

Mode « Éteint » (W)	Mode « Veille » (W)
0,30	0,30

Consommation d'énergie en mode « veille » en réseau (W)	Délai pour la veille en réseau (min.)
2,00	15

Les informations fournies dans le tableau ci-dessus sont conformes à la directive d'application 1015/2010 de la réglementation 2009/125/CE et de la réglementation 1275/2008 de la commission européenne.

15. CARACTÉRISTIQUES TECHNIQUES

Dimensions	Largeur / Hauteur / Profondeur / Profondeur totale	600 mm/ 850 mm/ 631 mm/ 660 mm
Branchement électrique	Tension	230 V
	Puissance totale	2 200 W
	Fusible	10 A
	Fréquence	50 Hz
Niveau de protection contre l'infiltration de particules solides et d'humidité assuré par le couvercle de protection, excepté là où l'équipement basse tension ne dispose d'aucune protection contre l'humidité		IPX4
Pression de l'arrivée d'eau	Minimale	0,5 bar (0,05 MPa)
	Maximale	8 bar (0,8 MPa)
Arrivée d'eau ¹⁾		Eau froide
Charge maximale	Coton	8 kg
Classe d'efficacité énergétique		A+++
Vitesse d'essorage	Vitesse d'essorage maximale	1351 tr/min

¹⁾ Raccordez le tuyau d'arrivée d'eau à un robinet fileté 3/4" .

16. ACCESSOIRES

16.1 Disponible sur www.electrolux.com/shop ou chez les revendeurs agréés



Seuls les accessoires appropriés et agréés par ELECTROLUX peuvent répondre aux normes de sécurité de l'appareil. Si les pièces ne sont pas agréées, toute réclamation sera refusée.

16.2 Kit de plaques de fixation (4055171146)

Disponible auprès de votre magasin vendeur.

Si vous installez l'appareil sur un socle, stabilisez l'appareil à l'aide des plaques de fixation.

Lisez attentivement la notice fournie avec l'accessoire.

16.3 Kit de superposition

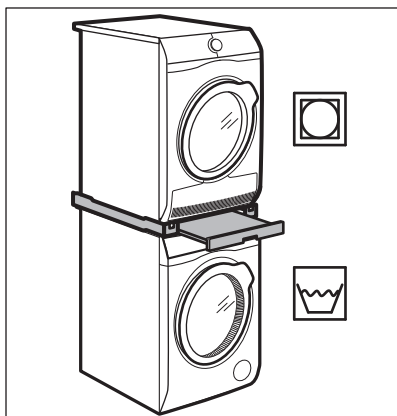

Le sèche-linge ne peut-être superposé au-dessus du lave-linge **qu'en utilisant le kit de superposition adapté, fabriqué et agréé par ELECTROLUX.**



Assurez-vous de la compatibilité du kit de superposition en vérifiant la profondeur de vos appareils.

Le kit de superposition peut uniquement être utilisé avec les appareils indiqués dans la brochure fournie avec l'accessoire.

Lisez attentivement les notices fournies avec l'appareil et avec l'accessoire.



AVERTISSEMENT!
N'installez pas le sèche-linge sous le lave-linge.

16.4 Socle à tiroir

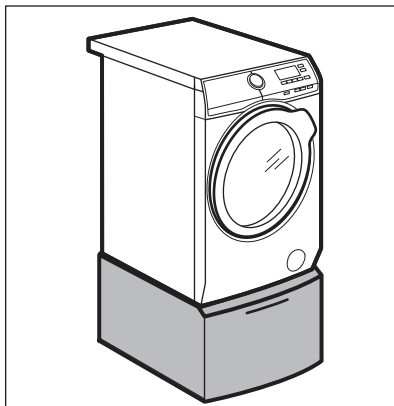

Pour surélever votre appareil et faciliter le chargement et le déchargement du linge.

Le tiroir peut servir au stockage du linge comme les serviettes ainsi que des produits de nettoyage et autres.

Lisez attentivement la notice fournie avec l'accessoire.

17. GUIDE DE DÉMARRAGE RAPIDE

17.1 Utilisation quotidienne

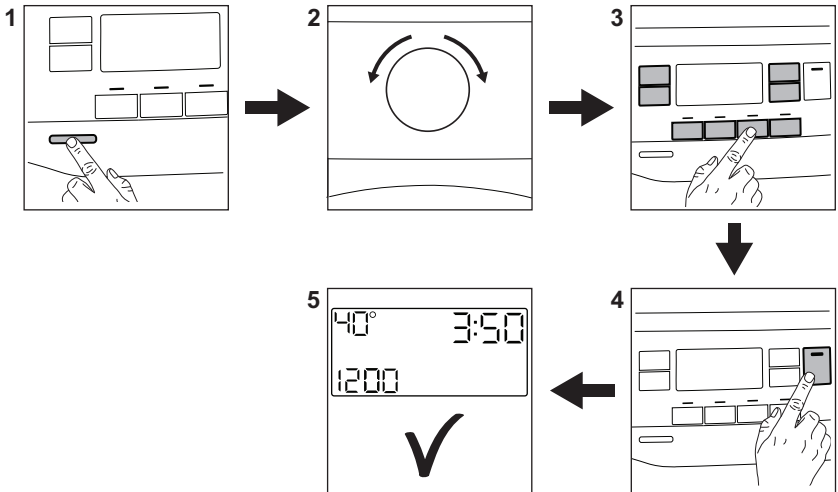

Branchez l'appareil sur le secteur.

Ouvrez le robinet d'eau.

Introduisez le linge.

Versez le détergent et les autres additifs dans le compartiment spécial du distributeur de produit de lavage.

Lorsque vous utilisez les réservoirs AutoDose, la lessive et l'assouplissant sont chargés automatiquement. Vérifiez que les réservoirs ne sont pas vides.

Lorsque vous utilisez les compartiments manuels, versez la lessive et les autres traitements dans le compartiment correspondant.



Lorsque vous utilisez une lessive liquide dans le compartiment manuel, insérez le récipient pour la lessive liquide.

1. Appuyez sur la touche **Marche/Arrêt** pour allumer l'appareil.
2. Tournez le sélecteur pour choisir le programme souhaité.
3. Sélectionnez les options souhaitées en utilisant les touches correspondantes.
4. Pour démarrer le programme, appuyez sur la touche **Départ/Pause** .
5. L'appareil démarre. À la fin du programme, sortez le linge. Appuyez sur la touche **Marche/Arrêt** pour éteindre l'appareil.

17.2 Nettoyage du filtre de la pompe de vidange

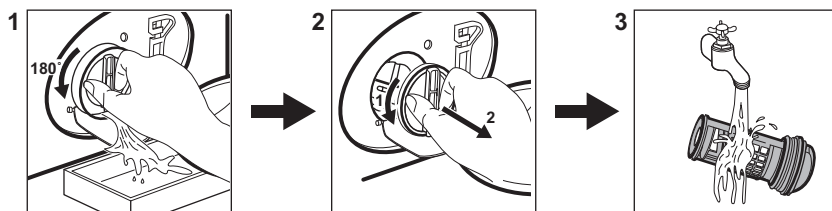

Nettoyez régulièrement le filtre, tout particulièrement si le code d'alarme **E2 1** s'affiche.

17.3 Programmes

Programmes	Charge	Description de l'appareil
Coton	8 kg	Coton blanc et couleurs.
 Coton Eco	8 kg	Coton blanc et couleurs. Programmes standard pour les valeurs de consommation de l'étiquette énergétique.
Synthétiques	4 kg	Articles en textiles synthétiques ou mixtes.
Déliçats	2 kg	Articles en textiles délicats tels que l'acrylique, la viscose ou le polyester.
Rapide 20 min.	3 kg	Textiles synthétiques ou mixtes. Légèrement sales ou articles à rafraîchir.
Rinçage	8 kg	Tous textiles, excepté la laine et les tissus très délicats. Programme pour rincer et essorer.
Essorage/Vidange	8 kg	Tous textiles, excepté la laine et les tissus très délicats. Programme pour essorer et vidanger l'eau.
 Anti-allergie	8 kg	Articles en coton blanc. Ce programme aide à éliminer les germes et bactéries.
Duvet	3 kg	Pour une seule couette ou couverture synthétique.
 Soie	0,5 kg	Programme spécial pour les articles en soie et en textiles synthétiques mixtes.
 Laine	1,5 kg	Lainages lavables en machine, lainages lavables à la main et linge délicat.
Sport	4 kg	Vêtements de sport.

Programmes	Charge	Description de l'appareil
 Outdoor	2,5 kg ¹⁾ 1 kg ²⁾	Vêtements de sport d'extérieur modernes.
Denim	4 kg	Vêtements en jean.

1) Programme de lavage.

2) Programme de lavage et phase d'imperméabilisation.

18. FICHE D'INFORMATIONS DU PRODUIT EN RÉFÉRENCE À LA RÉGLEMENTATION 1369/2017 DE L'U.E.

Fiche d'informations produit	
Marque	ELECTROLUX
Modèle	EW6F3854RG, PNC914916310
Capacité nominale en kg	8
Classe d'efficacité énergétique	A+++
Consommation énergétique annuelle en kWh basée sur 220 cycles de lavage du programme standard pour le coton, à 60 °C et 40 °C avec une charge complète ou partielle, et la consommation des modes basse consommation. La consommation énergétique réelle dépendra de l'utilisation de l'appareil.	137
Consommation d'énergie du programme «coton» standard à 60 °C à pleine charge en kWh	0,77
Consommation d'énergie du programme «coton» standard à 60 °C à demi-charge en kWh	0,49
consommation d'énergie du programme «coton» standard à 40 °C à demi-charge en kWh	0,49
Consommation d'énergie en mode arrêt en W	0,30
Consommation d'énergie en mode laissé sur marche en W	0,30
Consommation d'eau annuelle en litres, basée sur 220 cycles de lavage du programme standard pour le coton, à 60 °C et 40 °C avec une charge complète ou partielle. La consommation d'eau réelle dépendra de l'utilisation de l'appareil.	10000
Classe d'efficacité d'essorage sur une échelle allant de G (appareils les moins efficaces) à A (appareils les plus efficaces)	B

Vitesse d'essorage maximale en tr/min	1351
Taux d'humidité résiduelle en %	52
Le « programme standard pour le coton à 60 °C » et le « programme standard pour le coton à 40 °C » sont les programmes de lavage standard utilisés pour les informations de l'étiquette énergétique et de la fiche produit. Ils sont adaptés au nettoyage du linge en coton normalement sale et sont les programmes les plus efficaces en termes de consommation d'eau et d'énergie.	-
Durée du programme coton standard à 60 °C à pleine charge en minutes	275
Durée du programme coton standard à 60 °C à demi-charge en minutes	250
Durée du programme coton standard à 40 °C à demi-charge en minutes	250
Durée du mode laissé sur marche en minutes	5
Émissions acoustiques dans l'air au cours des phases de lavage en db(A)	51
Émissions acoustiques dans l'air au cours des phases d'essorage en db(A)	75
Appareil intégrable O/N	Non

Les informations fournies dans le tableau ci-dessus sont conformes à la directive d'application 1015/2010 de la réglementation 2009/125/EC de la commission européenne.

19. EN MATIÈRE DE PROTECTION DE L'ENVIRONNEMENT

Recyclez les matériaux portant le symbole . Déposez les emballages dans les conteneurs prévus à cet effet. Contribuez à la protection de l'environnement et à votre sécurité, recyclez vos produits électriques et

électroniques. Ne jetez pas les appareils portant le symbole  avec les ordures ménagères. Emmenez un tel produit dans votre centre local de recyclage ou contactez vos services municipaux.

F FRANCE ONLY



CONSIGNE POUVANT VARIER LOCALEMENT > WWW.CONSIGNESDETRI.FR



www.electrolux.com/shop



192923180-A-282019

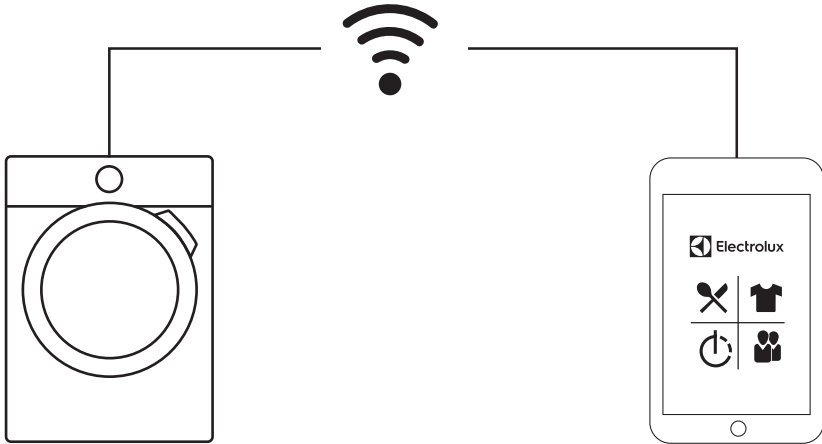

electrolux.com/app



The software included in this product contains copyrighted software that is licensed under the BSD, GPL-2.0, LGPL-2.0, LGPL-2.1, zLib, MIT, ISC, Apache 2.0 and others. It is possible to display the complete copy of the licenses in the Electrolux App that can be downloaded from the corresponding App store from the License menu section. It is possible to download the source code of the open source software used in the product by searching for Wi-Fi Module Software version in NIUX subfolder at the following website: <http://electrolux.opensourcerepository.com>.

