



MARQUE: CANON
REFERENCE: PACK POWERSHOT G5X
CODIC: 4401387



NOTICE



PowerShot G5X

Guide d'utilisation de l'appareil photo

- Prenez soin de lire ce guide, dont la section « Précautions de sécurité » (📖 14), avant d'utiliser l'appareil photo.
- La lecture de ce guide vous aidera à apprendre à utiliser correctement l'appareil photo.
- Rangez-le dans un endroit sûr pour toute référence ultérieure.
- Cliquez sur les touches dans le coin inférieur droit pour accéder aux autres pages.
 - ▶ : Page suivante
 - ◀ : Page précédente
 - ↩ : Page affichée avant d'avoir cliqué sur un lien
- Pour sauter au début d'un chapitre, cliquez sur le titre du chapitre à droite.

FRANÇAIS

Avant utilisation

Guide élémentaire

Guide avancé

Notions de base de l'appareil photo

Mode Auto / Mode Auto hybride

Autres modes de prise de vue

Mode P

Modes Tv, Av, M et C

Mode de lecture

Fonctions Wi-Fi

Menu de réglage

Accessoires

Annexe

Index



Avant utilisation

Informations initiales

Contenu du coffret

Vérifiez que les éléments suivants sont inclus dans le coffret avant d'utiliser l'appareil photo.

Si un élément venait à manquer, contactez le détaillant de votre appareil photo.



Appareil photo



Batterie
NB-13L*

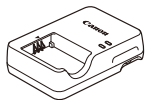

Chargeur de batterie
CB-2LH/CB-2LHE



Bandoulière



Adaptateur pour
bandoulière

* Ne retirez pas la pellicule adhésive de la batterie.

- Des documents papier sont également fournis.
- La carte mémoire n'est pas fournie (📖2).

Cartes mémoire compatibles

Les cartes mémoire suivantes (vendues séparément) peuvent être utilisées, quelle que soit leur capacité.

- Cartes mémoire SD*¹
- Cartes mémoire SDHC*^{1*2}
- Cartes mémoire SDXC*^{1*2}



*1 Cartes conformes aux normes SD. Cependant, le fonctionnement de toutes les cartes mémoire avec l'appareil photo n'a pas été vérifié.

*2 Les cartes mémoire UHS-I sont également prises en charge.

Avant utilisation

Guide élémentaire

Guide avancé

Notions de base de
l'appareil photo

Mode Auto /
Mode Auto hybride

Autres modes de prise
de vue

Mode P

Modes Tv, Av, M et C

Mode de lecture

Fonctions Wi-Fi

Menu de réglage

Accessoires

Annexe







Index



Remarques préliminaires et mentions légales

- Prenez des photos tests et examinez-les pour vous assurer que les images ont été correctement enregistrées. Veuillez noter que Canon Inc., ses filiales et ses revendeurs ne peuvent être tenus responsables de dommages consécutifs au dysfonctionnement d'un appareil photo ou d'un accessoire, y compris les cartes mémoire, entraînant l'échec de l'enregistrement d'une image ou son enregistrement de manière illisible par le système.
- Les images enregistrées par cet appareil photo sont destinées exclusivement à un usage privé. Abstenez-vous d'enregistrer sans autorisation des images soumises aux droits d'auteur et veuillez noter que même à des fins privées, toute photographie peut enfreindre les lois en matière de droits d'auteur ou autres droits légaux lors de spectacles, d'expositions ou dans certaines structures commerciales.
- Pour toute information sur la garantie de l'appareil photo ou l'assistance clientèle Canon, reportez-vous aux informations sur la garantie disponibles dans le kit du Manuel de l'utilisateur de l'appareil photo.
- Bien que l'écran et le viseur fassent appel à des techniques de fabrication de très haute précision et que plus de 99,99 % des pixels répondent aux spécifications, il peut exceptionnellement arriver que certains pixels s'affichent sous la forme de points rouges ou noirs. Ceci n'est pas le signe d'une défaillance de l'appareil photo et n'affectera pas les images enregistrées.
- Si l'appareil photo est utilisé pendant une période prolongée, il peut chauffer. Ceci n'est pas le signe d'une défaillance.

Conventions de ce guide

- Dans ce guide, les icônes sont utilisées pour représenter les touches et les molettes de l'appareil photo correspondantes sur lesquelles elles apparaissent ou auxquelles elles ressemblent.
- Les touches et les commandes suivantes de l'appareil photo sont représentées par des icônes. Les chiffres entre parenthèses indiquent le nombre de commandes correspondantes dans « Nomenclature des pièces » (p. 4).
 -  Bague de réglage (13) à l'avant
 -  Molette avant (3) à l'avant
 -  Touche Haut (11) au dos
 -  Touche Gauche (12) au dos
 -  Touche Droite (17) au dos
 -  Touche Bas (19) au dos
 -  Molette de sélection (18) au dos
- Les modes de prise de vue, ainsi que les icônes et le texte à l'écran sont indiqués entre crochets.
- ⓘ : Informations importantes que vous devez connaître
- ⚠ : Remarques et conseils pour l'utilisation avancée de l'appareil photo
- 🖐 : Indique les opérations sur l'écran tactile
- 📖 xx : Pages avec des informations connexes (dans cet exemple, « xx » représente un numéro de page)
- Les instructions de ce guide s'appliquent à l'appareil photo avec les réglages par défaut.
- Par commodité, toutes les cartes mémoire prises en charge sont simplement appelées « cartes mémoire ».
- Les symboles « ▶ Photos » et « ▶ Vidéos » sous les titres indiquent comment la fonction est utilisée, à savoir pour des photos ou pour des vidéos.

Avant utilisation

Guide élémentaire

Guide avancé

Notions de base de l'appareil photo

Mode Auto / Mode Auto hybride

Autres modes de prise de vue

Mode P

Modes Tv, Av, M et C

Mode de lecture

Fonctions Wi-Fi

Menu de réglage

Accessoires

Annexe

Index



Nomenclature des pièces

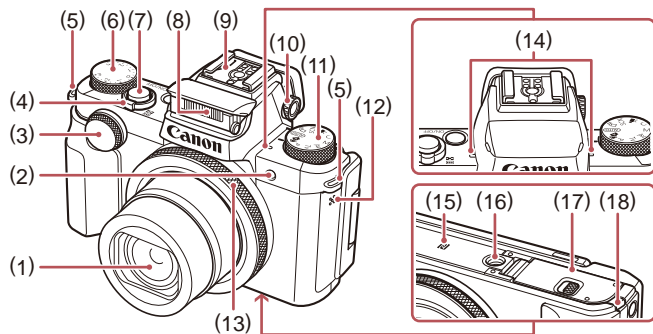

- | | |
|---|--|
| (1) Objectif | (9) Griffe porte-accessoires |
| (2) Lampe | (10) Molette de réglage dioptrique |
| (3) Molette avant | (11) Molette modes |
| (4) Commande de zoom | (12) Haut-parleur |
| Prise de vue : (téléobjectif) / (grand angle) | (13) Bague de réglage |
| Lecture : (agrandissement) / (index) | (14) Microphone |
| (5) Dispositif de fixation de la bandoulière | (15) (Repère N)*1 |
| (6) Molette de correction d'exposition | (16) Filetage pour trépied |
| (7) Déclencheur | (17) Couvercle du logement de la batterie et de la carte mémoire |
| (8) Flash | (18) Couvre-bornes de l'adaptateur secteur |

*1 Utilisé avec les fonctions NFC (134).

*2 Il se peut que les gestes ne soient pas détectés aussi facilement si vous appliquez un protecteur d'écran. Le cas échéant, augmentez la sensibilité du panneau tactile (164).

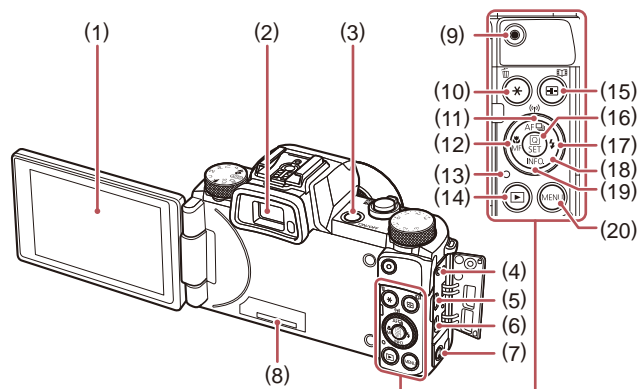

- | | |
|--|--|
| (1) Écran*2 | (11) Touche [AF (Une photo/Servo)] / (Mode drive)] / (Wi-Fi)] / Haut |
| (2) Viseur | (12) Touche [(Macro)] / (Mise au point manuelle)] / Gauche |
| (3) Touche ON/OFF | (13) Indicateur |
| (4) Borne de la télécommande | (14) Touche [(Lecture)] |
| (5) Borne DIGITAL | (15) Touche [(Sélecteur de zone AF)] / (Temps forts)] |
| (6) Borne HDMI™ | (16) Touche [(Menu Réglage rapide/Réglage)] |
| (7) Touche [(Connexion de périphérique mobile)] | (17) Touche [(Flash)] / Droite |
| (8) Numéro de série (Numéro du boîtier) | (18) Molette de sélection |
| (9) Touche Vidéo | (19) Touche INFO. (Informations)] / Bas |
| (10) Touche [] / (Effacer une image)] | (20) Touche MENU] |



- Vous pouvez tourner la molette de sélection pour effectuer la plupart des opérations possibles avec les touches], comme choisir des éléments et changer d'image.

Avant utilisation

Guide élémentaire

Guide avancé

Notions de base de l'appareil photo

Mode Auto / Mode Auto hybride

Autres modes de prise de vue

Mode P

Modes Tv, Av, M et C

Mode de lecture

Fonctions Wi-Fi

Menu de réglage

Accessoires

Annexe

Index



Sommaire

Avant utilisation

Informations initiales	2
Contenu du coffret	2
Cartes mémoire compatibles	2
Remarques préliminaires et mentions légales	3
Conventions de ce guide	3
Nomenclature des pièces	4
Fonctionnement de base de l'appareil photo	12
Précautions de sécurité	14

Guide élémentaire

Procédures de base	17
Opérations sur l'écran tactile	17
Toucher	17
Faire glisser	17
Préparatifs initiaux	18
Fixation de la bandoulière	18
Prise en main de l'appareil photo	18
Charge de la batterie	18
Insertion de la batterie et de votre carte mémoire.....	19
Retrait de la batterie et de la carte mémoire.....	20
Utilisation de l'écran.....	20
Réglage de l'angle de l'écran et de son orientation.....	20
Réglage de la date et de l'heure	20
Modification de la date et de l'heure	21
Langue d'affichage	22
Test de l'appareil photo	22
Prise de vue (Smart Auto)	22
Affichage	24
Effacement d'images.....	25

Guide avancé

Notions de base de l'appareil photo	26
Marche/Arrêt	26
Fonctions Mode éco (Extinction auto).....	27
Mode éco en mode de prise de vue	27
Mode éco en mode de lecture	27
Déclencheur	27
Utilisation du viseur	28
Modes de prise de vue	29
Options d'affichage de la prise de vue	29
Utilisation du menu Réglage rapide.....	30
Utilisation des opérations sur l'écran tactile pour configurer les réglages.....	30
Utilisation de l'écran de menu.....	31
Opérations sur l'écran tactile.....	32
Clavier virtuel	32
Affichage de l'indicateur.....	33
Horloge.....	34
Mode Auto / Mode Auto hybride	35
Prise de vue avec les réglages déterminés par l'appareil photo.....	35
Prise de vue (Smart Auto)	35
Prise de vue en Mode Auto hybride	37
Lecture de résumé vidéo.....	38
Photos/Vidéos	38
Photos	38
Vidéos.....	38
Icônes de scène.....	39
Scènes de prise de vue en continu.....	40
Icône de stabilisation de l'image.....	40
Cadres à l'écran.....	41
Fonctions courantes et pratiques	41
Zoom avant rapproché sur des sujets (Zoom numérique).....	41

Avant utilisation

Guide élémentaire

Guide avancé

Notions de base de l'appareil photo

Mode Auto / Mode Auto hybride

Autres modes de prise de vue

Mode P

Modes Tv, Av, M et C

Mode de lecture

Fonctions Wi-Fi

Menu de réglage

Accessoires

Annexe

Index



Prise de vue avec les distances focales prédéfinies (Zoom par paliers)	42
Utilisation du retardateur.....	42
Utilisation du retardateur pour éviter l'effet de bougé de l'appareil photo	43
Personnalisation du retardateur	43
Prise de vue en touchant l'écran (Déclenchement tactile).....	43
Prise de vue en continu	44
Affichage des images pendant la lecture.....	44
Utilisation de l'identification de visage	45
Informations personnelles	45
Enregistrement des informations d'identification de visage.....	45
Prise de vue	47
Vérification et modification des informations enregistrées.....	47
Remplacement et ajout des informations de visage.....	48
Effacement des informations enregistrées	49
Fonctionnalités de personnalisation des images	50
Modification du rapport largeur-hauteur	50
Modification de la qualité de l'image	50
Correction des zones verdâtres de l'image dues aux lampes au mercure.....	51
Modification de la qualité de l'image vidéo.....	51
Pour la vidéo NTSC	51
Pour la vidéo PAL.....	52
Fonctions de prise de vue pratiques.....	52
Utilisation du niveau électronique à deux axes.....	52
Agrandissement de la zone mise au point	53
Détection des yeux fermés.....	53
Désactivation du Niveau auto.....	54
Modification des réglages de l'option Mode Stabilisé	54
Désactivation de la stabilisation de l'image	54
Enregistrement vidéo avec des sujets à la taille affichée avant l'enregistrement	55

Personnalisation du fonctionnement de l'appareil photo.....	55
Empêcher le déclenchement du faisceau d'assistance autofocus	55
Empêcher la lampe atténuateur du phénomène des yeux rouges de s'allumer.....	56
Modification du style d'affichage de l'image prise.....	56
Modification de la durée d'affichage de l'image prise.....	56
Changement de l'écran affiché après les prises.....	57

Autres modes de prise de vue 58

Appliquer automatiquement des effets (Prise de vue créative)	58
Obtention d'un éventail d'images pour chaque prise	58
Choix des effets	59
Enregistrement de vidéos avec un éventail d'effets.....	59
Lecture des vidéos en prise de vue créative	59
Scènes données	60
Application des effets spéciaux	61
Prise d'un autoportrait avec des réglages optimaux (Autoportrait)....	61
Prise de vue de scènes au contraste élevé (Plage dynamique élevée).....	62
Ajout d'effets artistiques	63
Prise de vue avec des couleurs passées (Nostalgique).....	63
Prise de vue avec un effet d'objectif à très grand angle (Effet très grand angle).....	63
Prises de vue ressemblant à des modèles miniatures (Effet miniature)	64
Vitesse de lecture et durée de lecture estimée (pour un clip d'une minute).....	64
Prise de vue avec un effet d'appareil photo-jouet (Effet Toy Camera).....	65
Faire ressortir les sujets (Flou d'arrière plan).....	65
Prise de vue avec un effet Flou artistique	66
Prise de vue monochrome	66
Modes spéciaux destinés à d'autres fins.....	67
Prise de ciel étoilé (Étoiles)	67

Avant utilisation

Guide élémentaire

Guide avancé

Notions de base de
l'appareil photo

Mode Auto /
Mode Auto hybride

Autres modes de prise
de vue

Mode P

Modes Tv, Av, M et C

Mode de lecture

Fonctions Wi-Fi

Menu de réglage

Accessoires

Annexe

Index



Prise de personnes sur fond de ciel étoilé (Portrait avec Étoiles).....	67
Scènes nocturnes sous un ciel étoilé (Étoiles de nuit).....	68
Prise de traînées d'étoiles (Traînées d'étoiles).....	69
Enregistrement de vidéos du déplacement des étoiles (Vidéo d'étoiles accélérée).....	70
Réglage des couleurs.....	72
Réglage de la mise au point.....	72
Filmer des vidéos variées.....	73
Filmer des vidéos en mode [P].....	73
Mémorisation ou modification de la luminosité de l'image avant l'enregistrement.....	74
Désactivation de [P] Obturateur lent auto.....	74
Correction d'un bougé important de l'appareil photo.....	75
Réglages audio.....	75
Désactivation du filtre anti-vent.....	75
Utilisation de l'atténuateur.....	75
Enregistrement de courts clips.....	75
Effets de lecture.....	76
Filmer des vidéos iFrame.....	76
Mode P.....	77
Prise de vue dans le Programme AE (Mode [P]).....	77
Luminosité de l'image (Exposition).....	78
Réglage de la luminosité de l'image (Correction d'exposition).....	78
Mémorisation de la luminosité/exposition de l'image (Mémorisation de l'exposition automatique).....	78
Modification de la méthode de mesure.....	78
Liaison de la zone de mesure spot à la zone AF.....	79
Modification de la vitesse ISO.....	79
Ajustement des Réglages ISO auto.....	80
Modification du niveau de réduction du bruit (RB ISO élevé).....	80
Bracketing d'exposition automatique (Bracketing).....	80
Correction de la plage dynamique (Correction DR).....	81

Correction des ombres.....	81
Ajustement des réglages du filtre ND automatique.....	81
Couleurs des images.....	82
Capturer des couleurs naturelles (balance des blancs).....	82
Balance des blancs personnalisée.....	82
Correction manuelle de la balance des blancs.....	82
Modification des teintes de couleur de l'image (Mes couleurs).....	83
Couleur personnalisée.....	84
Plage de prise de vue et mise au point.....	84
Prise de vue en gros plan (Macro).....	84
Prise de vue en mode de mise au point manuelle.....	85
Identification facile de la zone de mise au point (Repère MF).....	86
Bracketing de la mise au point (Mode Focus-BKT).....	86
Téléconvertisseur numérique.....	87
Choix de la méthode autofocus.....	87
1 collimateur AF.....	87
Déplacer et redimensionner les zones AF (1 collimateur AF).....	88
[+]Suivi.....	88
Prise de vue avec la fonction AF servo.....	89
Modification du réglage de mise au point.....	89
Choix d'une personne sur laquelle effectuer la mise au point (Sélection visage).....	89
Choix des sujets sur lesquels effectuer la mise au point (AF tactile).....	90
Prise de vue avec mémorisation de la mise au point automatique.....	91
Flash.....	91
Modification du mode de flash.....	91
Auto.....	91
Activé.....	91
Synchro lente.....	92
Désac.....	92
Réglage de la correction de l'exposition au flash.....	92
Prise de vue avec mémorisation de l'exposition au flash.....	93
Modification de la synchronisation du flash.....	93



Autres réglages.....	94
Modification de la qualité de l'image	94
Capture au format RAW.....	94
Utilisation du menu.....	95
Modification des réglages de l'option Mode Stabilisé	95
Modes Tv, Av, M et C.....	96
Vitesses d'obturation spécifiques (Mode [Tv]).....	96
Valeurs d'ouverture spécifiques (Mode [Av]).....	97
Vitesses d'obturation et valeurs d'ouverture spécifiques (Mode [M]).....	97
Prises d'expositions longues (Pose longue).....	98
Réglage de la puissance du flash.....	99
Enregistrement de vidéos à des vitesses d'obturation et valeurs d'ouverture spécifiques	99
Personnalisation des commandes et de l'affichage.....	100
Personnalisation des informations affichées.....	100
Personnalisation des informations affichées	101
Attribution de fonctions aux commandes	101
Personnalisation du menu Réglage rapide	102
Choix d'éléments à inclure dans le menu	102
Réagencement des éléments de menu.....	103
Sauvegarde des réglages de prise de vue.....	103
Réglages pouvant être sauvegardés	103
Sauvegarde des éléments du menu de prise de vue fréquemment utilisés (Mon menu).....	104
Mode de lecture.....	105
Affichage	105
Opérations sur l'écran tactile.....	106
Changement de mode d'affichage	107
Avertissement de surexposition (pour les hautes lumières de l'image).....	107
Histogramme.....	107

Histogramme RVB, Affichage des informations GPS.....	107
Lecture des courts-métrages enregistrés en mode de prise de vue créative (Vidéos en prise de vue créative).....	108
Lecture des courts-métrages créés lors de la prise de photos (Résumés vidéo).....	108
Affichage par date.....	109
Vérification des personnes détectées dans l'identification de visage.....	109
Navigation et filtrage des images	109
Navigation dans les images d'un index.....	109
Opérations sur l'écran tactile.....	110
Trouver des images correspondant aux critères spécifiés.....	110
Utilisation de la molette avant pour sauter entre les images	111
Opérations sur l'écran tactile.....	112
Affichage des images individuelles d'un groupe	112
Modification des informations sur l'identification de visage.....	113
Changement de noms	113
Effacement de noms.....	113
Options d'affichage des images	114
Agrandissement des images.....	114
Opérations sur l'écran tactile.....	114
Affichage des diaporamas.....	114
Protection des images	115
Utilisation du menu	115
Sélection individuelle des images	116
Sélection d'une plage	116
Protection de toutes les images en une fois	117
Suppression de toute la protection en une fois.....	117
Effacement d'images	118
Effacement de plusieurs images en une fois	118
Choix d'une méthode de sélection.....	118
Sélection individuelle des images.....	119
Sélection d'une plage.....	119
Spécification de toutes les images en une fois.....	119

Avant utilisation

Guide élémentaire

Guide avancé

Notions de base de l'appareil photo

Mode Auto / Mode Auto hybride

Autres modes de prise de vue

Mode P

Modes Tv, Av, M et C

Mode de lecture

Fonctions Wi-Fi

Menu de réglage

Accessoires

Annexe

Index



Rotation des images	120
Utilisation du menu	120
Désactivation de la rotation automatique	120
Marquage des images comme favoris	121
Utilisation du menu	121
Commande pratique : Actions tactiles	122
Utilisation des fonctions d'actions tactiles	122
Modification des fonctions d'actions tactiles	122
Fonctions pouvant être attribuées.....	122
Édition des photos	123
Recadrage des images.....	123
Utilisation du menu	123
Rognage	124
Modification des teintes de couleur de l'image (Mes couleurs).....	125
Correction de la luminosité de l'image (i-contraste).....	125
Correction des yeux rouges.....	126
Édition des vidéos.....	127
Réduire les tailles de fichier.....	128
Qualité d'image des vidéos comprimées.....	128
Effacement des chapitres d'une vidéo	128
Consultation des albums (Temps forts).....	129
Choix des thèmes pour les albums.....	129
Ajout d'une musique de fond aux albums	130
Création de vos propres albums	131
Combinaison de courts clips.....	132
Fonctions Wi-Fi	133
Fonctions Wi-Fi disponibles.....	133
Envoi d'images vers un smartphone	134
Envoi d'images vers un smartphone compatible NFC.....	134
Connexion via NFC avec un appareil photo éteint ou en mode de prise de vue.....	134
Connexion via NFC avec un appareil photo en mode de lecture.....	136

Envoi d'une image à un smartphone attribué à la touche.....	136
Ajout d'un smartphone au moyen du menu Wi-Fi.....	137
Utilisation d'un autre point d'accès	139
Points d'accès précédents.....	139
Sauvegarde des images sur un ordinateur	140
Préparation à l'enregistrement d'un ordinateur	140
Vérification de l'environnement de votre ordinateur	140
Installation des logiciels.....	140
Configuration de l'ordinateur pour la connexion Wi-Fi (Windows uniquement)	141
Sauvegarde des images sur un ordinateur connecté	141
Confirmation de la compatibilité du point d'accès	141
Utilisation de points d'accès compatibles WPS.....	142
Connexion aux points d'accès répertoriés.....	144
Points d'accès précédents	144
Envoi d'images à un service Web enregistré	145
Enregistrement des services Web.....	145
Enregistrement de CANON IMAGE GATEWAY	145
Enregistrement d'autres services Web	147
Téléchargement d'images vers des services Web	147
Impression d'images sans fil depuis une imprimante connectée	148
Envoi d'images vers un autre appareil photo	149
Options d'envoi des images.....	150
Envoi de plusieurs images.....	150
Sélection individuelle des images	150
Sélection d'une page.....	151
Envoi des images favorites	151
Remarques sur l'envoi d'images	152
Choix du nombre de pixels d'enregistrement (Taille d'image)	152
Ajout de commentaires.....	152
Envoi automatique d'images (Synchro d'images).....	153
Préparatifs initiaux	153

Avant utilisation

Guide élémentaire

Guide avancé

Notions de base de l'appareil photo

Mode Auto / Mode Auto hybride

Autres modes de prise de vue

Mode P

Modes Tv, Av, M et C

Mode de lecture

Fonctions Wi-Fi

Menu de réglage

Accessoires

Annexe

Index



Préparation de l'appareil photo	153
Préparation de l'ordinateur	153
Envoi d'images	154
Affichage des images envoyées via Synchro d'images sur un smartphone	154
Utilisation du smartphone pour voir les images de l'appareil photo et commander l'appareil photo	155
Géomarquage des images sur l'appareil photo	155
Prise de vue à distance	155
Modification ou effacement des paramètres du Wi-Fi	156
Modification des informations de connexion	156
Modification du pseudonyme d'un appareil	157
Effacement des informations de connexion	157
Modification du pseudonyme de l'appareil photo	157
Rétablissement des paramètres du Wi-Fi par défaut	158
Menu de réglage	159
Réglage des fonctions de base de l'appareil photo	159
Stockage des images d'après les données	159
Numérotation de fichiers	159
Formatage des cartes mémoire	160
Formatage simple	160
Changement du système vidéo	160
Étalonnage du niveau électronique	161
Réinitialisation du niveau électronique	161
Changement de couleur des informations de l'écran	161
Utilisation du Mode veille	161
Réglage du Mode éco	162
Luminosité de l'écran	162
Horloge mondiale	162
Date et heure	163
Délai de la rétraction de l'objectif	163
Langue d'affichage	163
Désactivation du bruit de fonctionnement de l'appareil photo	163

Réglage du volume	164
Personnalisation des sons	164
Écran de démarrage	164
Masquage des conseils et des astuces	164
Réglage du panneau tactile	164
Affichage métrique/impérial	164
Vérification des logos de certification	165
Réglage des informations de copyright à enregistrer sur les images	165
Effacement de toutes les informations de copyright	165
Ajustement d'autres réglages	165
Rétablissement des réglages par défaut de l'appareil photo	165
Accessoires	167
Cartographie du système	168
Accessoires en option	169
Alimentation	169
Flashes	169
Autres accessoires	170
Imprimantes	170
Stockage des photos et des vidéos	170
Utilisation d'accessoires en option	170
Lecture sur un téléviseur	170
Alimenter l'appareil photo sur le secteur	171
Insertion et chargement de la batterie	172
Utilisation d'un ordinateur pour recharger la batterie	173
Utilisation d'une télécommande (vendue séparément)	174
Utilisation d'un flash externe (vendu séparément)	174
Série EX Speedlite	174
Utilisation du support Speedlite SB-E2 (vendu séparément)	175
Réglages de l'appareil photo disponibles avec un flash externe (vendu séparément)	175
Utilisation des logiciels	176
Connexions à un ordinateur via un câble	176

Avant utilisation

Guide élémentaire

Guide avancé

Notions de base de
l'appareil photo

Mode Auto /
Mode Auto hybride

Autres modes de prise
de vue

Mode P

Modes Tv, Av, M et C

Mode de lecture

Fonctions Wi-Fi

Menu de réglage

Accessoires

Annexe

Index



Vérification de l'environnement de votre ordinateur	176
Installation des logiciels.....	177
Sauvegarde des images sur un ordinateur	177
Impression de photos	178
Impression facile.....	178
Configuration des réglages d'impression	179
Rognage des images avant l'impression	180
Choix du format de papier et de la mise en page avant l'impression.....	180
Options de mise en page disponibles	181
Impression des photos d'identité	181
Impression de scènes vidéo	181
Options d'impression vidéo	181
Ajout d'images à la liste d'impression (DPOF).....	182
Configuration des réglages d'impression.....	182
Configuration de l'impression pour chaque image	182
Configuration de l'impression pour une plage d'images.....	183
Configuration de l'impression pour toutes les images.....	183
Effacement de toutes les images de la liste d'impression	183
Impression des images ajoutées à la liste d'impression (DPOF) ...	183
Ajout d'images à un livre photo	184
Choix d'une méthode de sélection.....	184
Ajout d'images individuellement.....	184
Ajout de toutes les images à un livre photo	184
Retrait de toutes les images d'un livre photo.....	184
Annexe	185
Dépannage	185
Messages à l'écran	189
Informations à l'écran.....	191
Prise de vue (affichage d'informations).....	191
Niveau de la batterie	191
Lecture (affichage d'informations détaillées).....	192
Récapitulatif du panneau de commande des vidéos.....	193

Tableaux des fonctions et menus	193
Fonctions disponibles dans chaque mode de prise de vue	193
Menu Réglage rapide	196
Onglet Prise de vue	199
Onglet [1].....	199
Onglet [2].....	201
Onglet [3].....	202
Onglet [4].....	203
Onglet [5].....	204
Onglet [6].....	206
Onglet [7].....	206
Onglet [8].....	207
Onglet Configuration	207
Onglet Mon menu	208
Onglet Lecture	208
Onglet Impression.....	209
Précautions de manipulation	209
Caractéristiques	210
Appareil photo.....	210
Nombre de prises de vue/Durée d'enregistrement, durée de lecture	211
Plage de prise de vue	211
Nombre de prises de vue par carte mémoire.....	212
Durée d'enregistrement par carte mémoire	212
Batterie NB-13L	213
Chargeur de batterie CB-2LH/CB-2LHE	213
Adaptateur secteur compact CA-DC30/CA-DC30E.....	213
Index	214
Précautions relatives au Wi-Fi (LAN sans fil).....	216
Précautions relatives aux interférences liées aux ondes radio.....	216
Précautions relatives à la sécurité.....	216
Marques et licences	217
Limitation de la responsabilité.....	217

Avant utilisation

Guide élémentaire

Guide avancé

Notions de base de
l'appareil photo

Mode Auto /
Mode Auto hybride

Autres modes de prise
de vue

Mode P

Modes Tv, Av, M et C

Mode de lecture

Fonctions Wi-Fi

Menu de réglage

Accessoires

Annexe

Index



Fonctionnement de base de l'appareil photo

Prendre une photo

- Utiliser les réglages déterminés par l'appareil photo (Mode Auto, Mode Auto hybride)
 - 35, 37
- Voir plusieurs effets appliqués à chaque image, au moyen des réglages déterminés par l'appareil photo (Mode de prise de vue créative)
 - 58
- Prise d'un autoportrait avec des réglages optimaux (Autoportrait)
 - 61

Bien photographier des personnes



Faire correspondre des scènes données



Appliquer des effets spéciaux



Couleurs éclatantes
(61)



Effet poster
(61)



Photos « vieilles »
(63)



Effet très grand angle
(63)



Effet miniature
(64)



Effet Toy Camera
(65)



Flou d'arrière plan
(65)



Flou artistique
(66)



Monochrome
(66)

- Mise au point sur des visages
 - 35, 60, 88, 89
- Sans utiliser le flash (Flash désactivé)
 - 35
- Apparaître soi-même sur la photo (Retardateur)
 - 42
- Clips vidéo et photos ensemble (Résumé vidéo)
 - 37

Avant utilisation

Guide élémentaire

Guide avancé

Notions de base de l'appareil photo

Mode Auto / Mode Auto hybride

Autres modes de prise de vue

Mode P

Modes Tv, Av, M et C

Mode de lecture

Fonctions Wi-Fi

Menu de réglage







Accessoires

Annexe





Index



Afficher

- Afficher les images (Mode de lecture)
 -  105
- Lecture automatique (Diaporama)
 -  114
- Sur un téléviseur
 -  170
- Sur un ordinateur
 -  176
- Parcourir rapidement les images
 -  109
- Effacer les images
 -  118
- Créer automatiquement un album
 -  129

Réaliser/lire des vidéos

- Réaliser des vidéos
 -  35,  73,  99
- Lecture de vidéos (Mode de lecture)
 -  105



Imprimer

- Imprimer des photos
 -  178

Sauvegarder

- Sauvegarder des images sur un ordinateur
 -  177

Utiliser les fonctions Wi-Fi

- Envoyer des images vers un smartphone
 -  134
- Partager des images en ligne
 -  145
- Envoyer des images vers un ordinateur
 -  153

Avant utilisation

Guide élémentaire

Guide avancé

Notions de base de l'appareil photo

Mode Auto / Mode Auto hybride

Autres modes de prise de vue

Mode P

Modes Tv, Av, M et C

Mode de lecture

Fonctions Wi-Fi

Menu de réglage

Accessoires

Annexe

Index



Précautions de sécurité

- Avant d'utiliser le produit, lisez attentivement les précautions de sécurité exposées ci-après. Veillez à toujours utiliser le produit de manière appropriée.
- Les précautions de sécurité indiquées ici ont pour but d'éviter tout risque de dommages corporels et matériels.
- Veuillez lire également les guides fournis avec les accessoires en option que vous utilisez.



Avertissement

Indique un risque de blessure grave ou mortelle.

- Ne déclenchez pas le flash à proximité des yeux d'une personne. La lumière intense générée par le flash pourrait provoquer des lésions oculaires. Si le sujet est un enfant en bas âge, respectez une distance d'au moins un mètre lors de l'utilisation du flash.
- Rangez cet équipement hors de la portée des enfants. Une bandoulière enroulée autour du cou d'un enfant présente un risque de strangulation. Si le produit est pourvu d'un cordon d'alimentation, l'enroulement par inadvertance du cordon autour du cou d'un enfant présente un risque d'asphyxie. Le cache pour griffe porte-accessoires présente un danger en cas d'ingestion. Dans ce cas, consultez immédiatement un médecin.
- Utilisez uniquement des sources d'alimentation recommandées.
- Ne démontez, ne transformez ni ne chauffez le produit.
- Ne retirez pas la pellicule adhésive collée sur la batterie, le cas échéant.
- Évitez de faire tomber le produit ou de le soumettre à des chocs violents.
- Ne touchez pas l'intérieur du produit s'il est cassé, après une chute par exemple.

- Arrêtez immédiatement d'utiliser le produit si de la fumée ou des émanations nocives s'en dégagent ou s'il présente un fonctionnement anormal.
- N'utilisez pas de solvants organiques tels que de l'alcool, de la benzine ou un diluant pour nettoyer le produit.
- Évitez tout contact avec des liquides et ne laissez pas pénétrer de liquides ou de corps étrangers à l'intérieur du produit. Il pourrait en résulter une décharge électrique ou un incendie. Si le produit est mouillé ou si des liquides ou des corps étrangers pénètrent à l'intérieur, retirez la batterie ou les piles ou débranchez-le immédiatement.
- Si votre modèle est pourvu d'un viseur ou d'un objectif interchangeable, ne regardez pas de sources lumineuses intenses par le viseur ou l'objectif (comme le soleil sous un ciel dégagé ou une source d'éclairage artificiel intense). Cela pourrait provoquer des lésions oculaires.
- Si votre modèle est pourvu d'un objectif interchangeable, ne laissez pas l'objectif (ou l'appareil photo avec l'objectif en place) au soleil sans le cache de l'objectif fixé. Cela pourrait provoquer un incendie.
- Ne touchez pas le produit branché à la prise secteur pendant un orage. Il pourrait en résulter une décharge électrique ou un incendie. Cessez immédiatement d'utiliser le produit et éloignez-vous.
- Utilisez uniquement la batterie ou les piles recommandées.
- Évitez de placer la batterie ou les piles à proximité d'une flamme ou en contact direct avec celle-ci. La batterie ou les piles risquent d'exploser ou de fuir, entraînant une décharge électrique, un incendie ou des blessures. Si l'électrolyte s'échappant de la batterie ou des piles entre en contact avec les yeux, la bouche, la peau ou les vêtements, rincez immédiatement à l'eau.

Avant utilisation

Guide élémentaire

Guide avancé

Notions de base de l'appareil photo

Mode Auto / Mode Auto hybride

Autres modes de prise de vue

Mode P

Modes Tv, Av, M et C

Mode de lecture

Fonctions Wi-Fi

Menu de réglage

Accessoires

Annexe

Index



- Si le produit utilise un chargeur de batterie, veuillez noter les précautions suivantes.
 - Retirez régulièrement la fiche et, au moyen d'un chiffon sec, éliminez la poussière et la saleté accumulées sur la fiche, sur l'extérieur de la prise secteur et autour.
 - N'insérez et ne retirez pas la fiche avec les mains mouillées.
 - N'utilisez pas l'équipement de manière à dépasser la capacité nominale de la prise électrique ou des accessoires du câblage. Ne l'utilisez pas si la fiche est endommagée ou si elle n'est pas correctement enfoncée dans la prise.
 - Évitez tout contact entre des objets métalliques (épingles ou clés, par exemple) ou de la poussière et les bornes ou la fiche.
 - Si le produit est pourvu d'un cordon d'alimentation, ne le coupez pas, ne l'endommagez pas, ne le modifiez pas et ne placez pas d'objets lourds dessus.

Il pourrait en résulter une décharge électrique ou un incendie.

- Éteignez l'appareil photo dans les lieux où l'utilisation d'un appareil photo est interdite.

Les ondes électromagnétiques émises par l'appareil photo peuvent perturber le fonctionnement des instruments électroniques ou d'autres dispositifs. Soyez vigilant lorsque vous utilisez le produit dans un endroit où l'utilisation de dispositifs électroniques est restreinte, dans un avion ou dans une structure médicale, par exemple.

- Ne laissez pas l'appareil photo en contact avec la peau pendant des périodes prolongées.

Même si l'appareil photo ne semble pas chaud, cela risque de provoquer des brûlures à basse température qui se manifestent par une rougeur de la peau ou des cloques. Utilisez un trépied dans les endroits chauds ou en cas de mauvaise circulation ou de peau insensible.

	Attention	Indique un risque de blessure.
---	------------------	--------------------------------

- Prenez soin de ne pas cogner le produit, de ne pas l'exposer à des chocs violents ni de le coincer entre d'autres objets lorsque vous le transportez par la bandoulière.

- Veillez à ne pas cogner l'objectif ni à exercer une pression excessive sur celui-ci.

Vous pourriez vous blesser ou endommager l'appareil photo.

- Veillez à ne pas soumettre l'écran à des chocs violents. Si l'écran se fend, vous pourriez vous blesser avec les fragments.

- Lors de l'utilisation du flash, prenez garde de ne pas le recouvrir de vos doigts ou d'un tissu.

Vous pourriez vous brûler ou endommager le flash.

- Évitez d'utiliser, de placer ou de ranger le produit dans les lieux suivants :
 - Endroits directement exposés aux rayons du soleil
 - Endroits susceptibles d'atteindre des températures supérieures à 40 °C
 - Endroits humides ou poussiéreux

Les conditions précitées peuvent provoquer une fuite, une surchauffe ou une explosion de la batterie ou des piles, entraînant un risque de décharge électrique, d'incendie, de brûlures ou d'autres blessures. Une surchauffe et des dommages peuvent entraîner une décharge électrique, un incendie, des brûlures ou d'autres blessures.

- Les effets de transition d'un diaporama peuvent occasionner une gêne en cas de visualisation prolongée.
- Lorsque vous utilisez un objectif en option, un filtre pour objectif ou un adaptateur de filtre (le cas échéant), veillez à fixer solidement ces accessoires.

Si l'accessoire pour objectif se desserre et tombe, il risque de se fendre et les éclats de verre pourraient occasionner des coupures.

- Sur les produits soulevant et abaissant automatiquement le flash, évitez que vos doigts soient pincés par le flash qui s'abaisse. Vous risqueriez de vous blesser.

Avant utilisation

Guide élémentaire

Guide avancé

Notions de base de l'appareil photo

Mode Auto / Mode Auto hybride

Autres modes de prise de vue

Mode P

Modes Tv, Av, M et C

Mode de lecture

Fonctions Wi-Fi

Menu de réglage

Accessoires

Annexe

Index



Attention

Indique un risque de dommage matériel.

- Ne dirigez pas l'appareil photo vers des sources lumineuses intenses, comme le soleil sous un ciel dégagé ou une source d'éclairage artificiel intense.

Vous risqueriez d'endommager le capteur d'image ou d'autres composants internes.

- Lorsque vous utilisez l'appareil photo sur une plage de sable ou dans un endroit venteux, prenez soin de ne pas laisser pénétrer de la poussière ou du sable à l'intérieur de l'appareil.

- Sur les produits soulevant et abaissant automatiquement le flash, n'enfoncez pas le flash ou ne forcez pas son ouverture.

Cela pourrait provoquer un dysfonctionnement du produit.

- Essuyez la poussière, la saleté ou tout autre corps étranger collés au flash avec un coton-tige ou un chiffon.

La chaleur émise par le flash peut provoquer l'embrasement du corps étranger ou le dysfonctionnement du produit.

- Retirez et rangez la batterie ou les piles lorsque vous n'utilisez pas le produit.

Une fuite de liquide de la batterie ou des piles peut infliger des dégâts au produit.

- Avant de jeter la batterie ou les piles, couvrez les bornes avec de l'adhésif ou un autre isolant.

Tout contact avec d'autres éléments métalliques peut provoquer un incendie ou une explosion.

- Débranchez le chargeur de batterie utilisé avec le produit lorsque vous ne l'utilisez pas. Ne le couvrez pas avec un chiffon ou autre pendant l'utilisation.

Le fait de laisser le chargeur de batterie branché pendant une période prolongée peut entraîner sa surchauffe et une déformation, voire un incendie.

- Ne laissez pas les batteries exclusives au produit près d'animaux domestiques.

Une morsure d'animal dans la batterie peut provoquer une fuite, une surchauffe ou une explosion, entraînant des dommages matériels ou un incendie.

- Si le produit utilise plusieurs piles, n'utilisez pas ensemble des piles ayant des niveaux de charge différents et n'utilisez pas ensemble des piles neuves et anciennes. N'insérez pas les piles avec les pôles (+) et (-) inversés.

Cela pourrait provoquer un dysfonctionnement du produit.

- Lorsque vous rangez l'appareil photo dans votre sac, veillez à ce qu'aucun objet dur n'entre en contact avec l'écran. Fermez également l'écran (de sorte qu'il se trouve face au boîtier) si l'écran du produit peut se fermer.

- N'attachez pas d'objets durs au produit.

Vous risqueriez de provoquer un dysfonctionnement de l'appareil ou d'endommager l'écran.

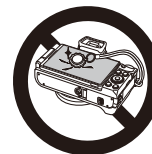

Avant utilisation

Guide élémentaire

Guide avancé

Notions de base de l'appareil photo

Mode Auto / Mode Auto hybride

Autres modes de prise de vue

Mode P

Modes Tv, Av, M et C

Mode de lecture

Fonctions Wi-Fi

Menu de réglage

Accessoires

Annexe

Index



Guide élémentaire

Procédures de base

Informations et instructions de base, des préparatifs initiaux à la prise de vue et la lecture

Opérations sur l'écran tactile

Le panneau tactile de l'appareil photo permet un fonctionnement intuitif en touchant ou tapotant simplement l'écran.

■ Toucher



Touchez brièvement l'écran du doigt.

- Ce geste permet de photographier, de configurer les fonctions de l'appareil photo, etc.

■ Faire glisser

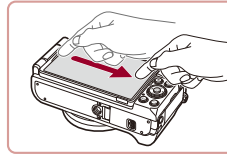

Touchez l'écran et déplacez le doigt dessus.

- Ce geste est utilisé en mode de lecture pour passer à l'image suivante ou pour modifier la zone d'image agrandie, entre autres.

Avant utilisation

Guide élémentaire

Guide avancé

Notions de base de l'appareil photo

Mode Auto / Mode Auto hybride

Autres modes de prise de vue

Mode P

Modes Tv, Av, M et C

Mode de lecture

Fonctions Wi-Fi

Menu de réglage

Accessoires

Annexe

Index



Préparatifs initiaux

Préparez-vous à la prise de vue comme suit.

Fixation de la bandoulière

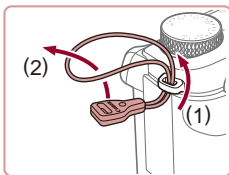

1 Fixez l'adaptateur pour bandoulière.

- Fixez l'adaptateur pour bandoulière fourni à l'appareil photo conformément à l'illustration.
- De l'autre côté de l'appareil photo, attachez l'adaptateur de la même façon.

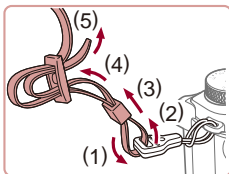

2 Attachez la bandoulière.

- Attachez la bandoulière fournie à l'appareil photo conformément à l'illustration.
- De l'autre côté de l'appareil photo, attachez la bandoulière de la même façon.

Prise en main de l'appareil photo



- Placez la bandoulière autour de votre cou.
- Pendant la prise de vue, gardez les bras près du corps et tenez fermement l'appareil photo pour l'empêcher de bouger. Si vous avez déployé le flash, ne reposez pas les doigts dessus.

Charge de la batterie

Avant d'utiliser l'appareil photo, chargez la batterie avec le chargeur fourni. Veillez à charger la batterie au départ, car l'appareil photo n'est pas vendu avec la batterie chargée.

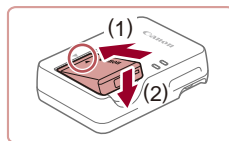

1 Insérez la batterie.

- Après avoir aligné les symboles ▲ de la batterie et du chargeur, insérez la batterie en l'enfonçant (1), puis en l'abaissant (2).

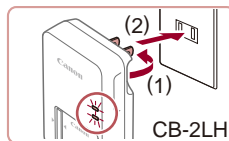

2 Chargez la batterie.

- **CB-2LH** : sortez la fiche (1) et branchez le chargeur sur une prise secteur (2).
- **CB-2LHE** : branchez le cordon d'alimentation sur le chargeur et l'autre extrémité sur une prise secteur.
- Le témoin de charge devient orange et la charge commence.
- Une fois la charge terminée, le témoin devient vert.

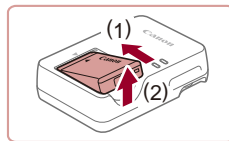
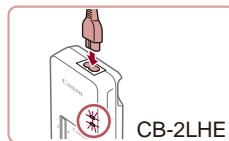

3 Retirez la batterie.

- Après avoir débranché le chargeur de batterie, retirez la batterie en l'enfonçant (1) puis en la soulevant (2).



- Afin de protéger la batterie et de la conserver dans des conditions optimales, ne la chargez pas continuellement pendant plus de 24 heures.
- Pour les chargeurs de batterie utilisant un cordon d'alimentation, ne fixez pas le chargeur ou le cordon à d'autres appareils. Cela pourrait provoquer un dysfonctionnement ou endommager le produit.

Avant utilisation

Guide élémentaire

Guide avancé

Notions de base de l'appareil photo

Mode Auto / Mode Auto hybride

Autres modes de prise de vue

Mode P

Modes Tv, Av, M et C

Mode de lecture

Fonctions Wi-Fi

Menu de réglage

Accessoires

Annexe

Index





- Pour en savoir plus sur la durée de charge et le nombre de prises de vue ou la durée d'enregistrement possibles avec une batterie complètement chargée, voir « Nombre de prises de vue/Durée d'enregistrement, durée de lecture » (161).
- Les batteries chargées se déchargent progressivement, même si elles ne sont pas utilisées. Chargez la batterie le jour de son utilisation (ou juste avant).
- Comme rappel visuel de l'état de charge, fixez le couvercle de la batterie avec ▲ visible sur une batterie chargée et masqué sur une batterie non chargée.
- Le chargeur peut être utilisé dans les régions ayant une alimentation CA de 100 à 240 V (50/60 Hz). Pour les prises secteur de forme différente, utilisez un adaptateur en vente dans le commerce pour la fiche. N'utilisez jamais un transformateur électrique de voyage, car il pourrait endommager la batterie.

Insertion de la batterie et de votre carte mémoire

Insérez la batterie fournie et une carte mémoire (vendue séparément) dans l'appareil photo.

Veuillez noter qu'avant d'utiliser une carte mémoire neuve ou formatée sur un autre appareil, il est nécessaire de la formater avec cet appareil photo (160).

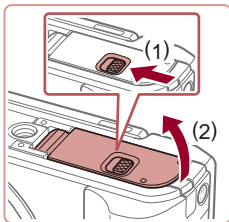

1 Ouvrez le couvercle.

- Faites glisser le bouton (1) et ouvrez le couvercle (2).

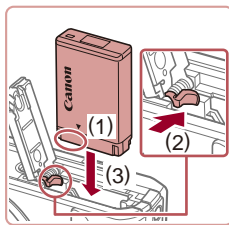

2 Insérez la batterie.

- Tout en tenant la batterie avec les bornes dans la position illustrée (1), tenez le verrou de la batterie vers (2) et insérez la batterie vers (3) jusqu'à ce que le verrou se ferme avec un déclic.

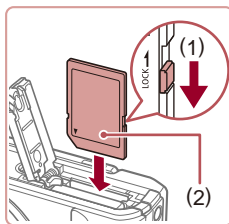

3 Vérifiez la position du taquet de protection contre l'écriture de votre carte et insérez la carte mémoire.

- L'enregistrement n'est pas possible sur les cartes mémoire dont le taquet de protection contre l'écriture est en position verrouillée. Déplacez le taquet vers (1).
- Insérez la carte mémoire avec l'étiquette (2) tournée dans le sens indiqué jusqu'à ce que vous entendiez un déclic.
- Assurez-vous que la carte mémoire est tournée dans le bon sens lorsque vous l'insérez. L'insertion d'une carte mémoire dans le mauvais sens peut endommager l'appareil photo.

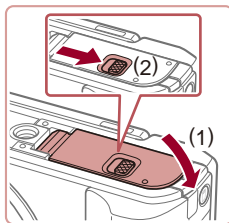

4 Fermez le couvercle.

- Abaissez le couvercle (1) et maintenez-le enfoncé pendant que vous faites glisser le bouton jusqu'au déclic dans la position fermée (2).

Avant utilisation

Guide élémentaire

Guide avancé

Notions de base de l'appareil photo

Mode Auto / Mode Auto hybride

Autres modes de prise de vue

Mode P

Modes Tv, Av, M et C

Mode de lecture

Fonctions Wi-Fi

Menu de réglage

Accessoires

Annexe

Index





- Pour des indications sur le nombre de prises de vue ou d'heures d'enregistrement pouvant être sauvegardées sur une carte mémoire, voir « Nombre de prises de vue par carte mémoire » (p. 212).

Retrait de la batterie et de la carte mémoire

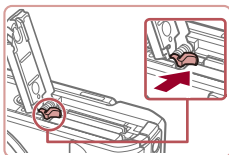

Retirez la batterie.

- Ouvrez le couvercle et appuyez sur le verrou de la batterie dans le sens de la flèche.
- La batterie sort de son logement.

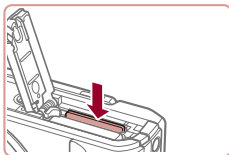

Retirez la carte mémoire.

- Appuyez sur la carte mémoire jusqu'au dé clic, puis relâchez-la lentement.
- La carte mémoire sort de son logement.

■ Utilisation de l'écran

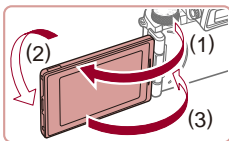

- Ouvrez l'écran (1) et faites-le pivoter en direction de l'objectif de 180° (2).
- Fermez l'écran dans cette orientation (3).



- L'écran ne peut s'ouvrir qu'à environ 175° dans le sens (1). Prenez garde de ne pas ouvrir davantage l'écran sous peine d'endommager l'appareil photo.

Réglage de l'angle de l'écran et de son orientation

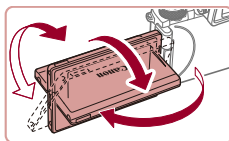

- Vous pouvez ajuster l'angle et l'orientation de l'écran au besoin, selon les conditions de prise de vue.
- Pour protéger l'écran lorsque vous n'utilisez pas l'appareil photo, maintenez-le toujours fermé et orienté vers l'intérieur.



- Ouvrez l'écran pour l'activer lorsque l'appareil photo est sous tension. Ceci désactivera le viseur. De la même manière, fermez l'écran (orienté vers l'intérieur) pour le désactiver et activer le viseur.
- Lorsque vous vous prenez en photo, vous pouvez voir une image inversée de vous-même en faisant pivoter l'écran vers l'avant de l'appareil photo. Pour annuler l'affichage inversé, appuyez sur la touche [MENU], choisissez [Aff. inversé] sur l'onglet [1], appuyez sur la touche [OK], puis sur les touches [▲] / [▼] pour choisir [Désac.].

■ Réglage de la date et de l'heure

Réglez correctement la date et l'heure actuelles comme suit si l'écran [Date/Heure] s'affiche lorsque vous mettez l'appareil photo sous tension. Les informations spécifiées de cette façon sont enregistrées dans les propriétés de l'image lorsque vous photographiez et sont utilisées lorsque vous gérez les images par date de prise de vue ou imprimez les images en affichant la date.

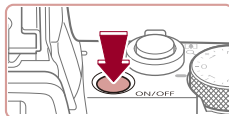

1 Mettez l'appareil photo sous tension.

- Appuyez sur la touche ON/OFF.
- L'écran [Date/Heure] s'affiche.

Avant utilisation

Guide élémentaire

Guide avancé

Notions de base de l'appareil photo

Mode Auto / Mode Auto hybride

Autres modes de prise de vue

Mode P

Modes Tv, Av, M et C

Mode de lecture

Fonctions Wi-Fi

Menu de réglage

Accessoires

Annexe

Index



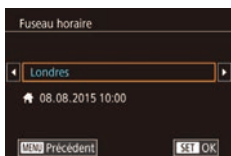
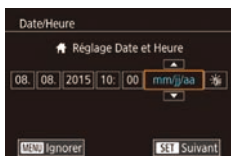

2 Réglez la date et l'heure.

- Appuyez sur les touches [◀][▶] pour choisir un élément.
- Appuyez sur les touches [▲][▼] ou tournez la molette [🌀] pour spécifier la date et l'heure.
- Ceci fait, appuyez sur la touche [📁].

3 Spécifiez le fuseau horaire de votre pays.

- Appuyez sur les touches [◀][▶] pour choisir le fuseau horaire de votre pays.

4 Finalisez le processus de réglage.

- Appuyez sur la touche [📁] lorsque vous avez terminé. Après l'affichage d'un message de confirmation, l'écran de réglage disparaît.
- Pour mettre l'appareil photo hors tension, appuyez sur la touche ON/OFF.



- L'écran [Date/Heure] s'affichera chaque fois que vous mettrez l'appareil photo sous tension tant que vous n'aurez pas réglé la date, l'heure et le fuseau horaire de votre pays. Renseignez les informations correctes.



- Pour régler l'heure d'été (1 heure d'avance), choisissez [🌞] à l'étape 2 puis choisissez [🌞] en appuyant sur les touches [▲][▼] ou en tournant la molette [🌀].



- Vous pouvez également régler la date et l'heure en touchant l'élément souhaité sur l'écran de l'étape 2, puis en touchant [▲][▼], suivi de [SET]. De la même manière, vous pouvez également régler le fuseau horaire de votre pays en touchant [◀][▶] sur l'écran de l'étape 3, suivi de [SET].

Modification de la date et de l'heure

Ajustez la date et l'heure comme suit.



1 Accédez à l'écran de menu.

- Appuyez sur la touche [MENU].

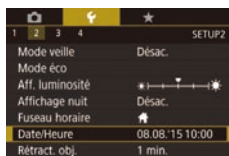

2 Choisissez [Date/Heure].

- Appuyez sur les touches [◀][▶] ou tournez la molette [🌀] pour choisir l'onglet [🕒].
- Appuyez sur les touches [▲][▼] ou tournez la molette [🌀] pour choisir [Date/Heure], puis appuyez sur la touche [📁].

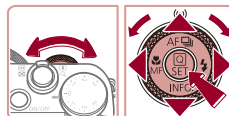

3 Modifiez la date et l'heure.

- Exécutez l'étape 2 de « Réglage de la date et de l'heure » (📖20) pour ajuster les réglages.
- Appuyez sur la touche [MENU] pour fermer l'écran de menu.



- Les réglages de la date/heure peuvent être conservés pendant 3 semaines environ par la pile de sauvegarde de la date intégrée à l'appareil photo une fois la batterie retirée.
- La pile de sauvegarde de la date se recharge en 4 heures environ une fois que vous insérez une batterie chargée ou raccordez l'appareil photo à un kit adaptateur secteur (vendu séparément, 📖169), même avec l'appareil photo hors tension.
- Lorsque la pile de sauvegarde de la date est déchargée, l'écran [Date/Heure] s'affiche à la mise sous tension de l'appareil photo. Réglez la date et l'heure correctement comme décrit dans « Réglage de la date et de l'heure » (📖20).

Avant utilisation

Guide élémentaire

Guide avancé

Notions de base de l'appareil photo

Mode Auto / Mode Auto hybride

Autres modes de prise de vue

Mode P

Modes Tv, Av, M et C

Mode de lecture

Fonctions Wi-Fi

Menu de réglage

Accessoires

Annexe

Index



Langue d'affichage

Changez de langue d'affichage au besoin.

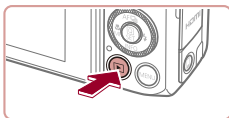

1 Activez le mode de lecture.

- Appuyez sur la touche [Lecture].

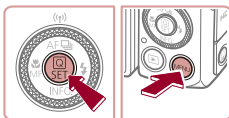

2 Accédez à l'écran de réglage.

- Appuyez sur la touche [Mode] et maintenez-la enfoncée, puis appuyez immédiatement sur la touche [MENU].



3 Réglez la langue d'affichage.

- Appuyez sur les touches [▲][▼][◀][▶] ou tournez la molette [Mode] pour choisir une langue, puis appuyez sur la touche [Mode].
- Une fois la langue d'affichage définie, l'écran de réglage disparaît.



- L'heure actuelle s'affiche si vous attendez trop longtemps à l'étape 2 après avoir appuyé sur la touche [Mode] avant d'appuyer sur la touche [MENU]. Dans ce cas, appuyez sur la touche [Mode] pour supprimer l'affichage de l'heure et répétez l'étape 2.
- Pour modifier la langue d'affichage, vous pouvez également appuyer sur la touche [MENU] et choisir [Langue] sur l'onglet [F3].



- Vous pouvez également régler la langue d'affichage en touchant une langue sur l'écran de l'étape 3, puis en la touchant une deuxième fois.

Test de l'appareil photo

► Photos ► Vidéos

Suivez ces instructions pour mettre l'appareil photo sous tension, prendre des photos ou filmer des vidéos, puis les afficher.

Prise de vue (Smart Auto)

Pour la sélection entièrement automatique des réglages optimaux pour des scènes données, laissez simplement l'appareil photo déterminer le sujet et les conditions de prise de vue.

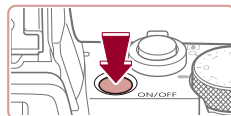

1 Mettez l'appareil photo sous tension.

- Appuyez sur la touche ON/OFF.
- L'écran de démarrage s'affiche.



2 Activez le mode [AUTO].

- Positionnez la molette modes sur [AUTO].
- Pointez l'appareil photo sur le sujet. Lorsque l'appareil photo détermine la scène, un léger clic est émis.
- Les icônes représentant la scène et le mode de stabilisation de l'image s'affichent dans le coin supérieur gauche de l'écran.
- Les cadres affichés autour des sujets détectés indiquent qu'ils sont mis au point.

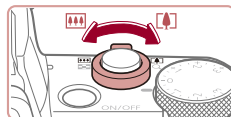

3 composez la vue.

- Pour faire un zoom avant et agrandir le sujet, déplacez la commande de zoom en direction de [Téléobjectif] et pour faire un zoom arrière, déplacez-la en direction de [Grand angle].

Avant utilisation

Guide élémentaire

Guide avancé

Notions de base de l'appareil photo

Mode Auto / Mode Auto hybride

Autres modes de prise de vue

Mode P

Modes Tv, Av, M et C

Mode de lecture

Fonctions Wi-Fi

Menu de réglage

Accessoires

Annexe

Index



4 Photographiez ou filmez.

Prise de photos

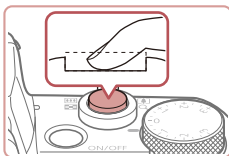
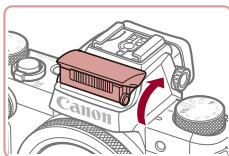
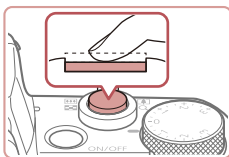

1) Faites la mise au point.

- Appuyez légèrement sur le déclencheur à mi-course. L'appareil photo émet deux bips après la mise au point et les zones s'affichent pour indiquer les zones d'image mises au point.

- Si [Ériger le flash] s'affiche, soulevez le flash avec les doigts. Il se déclenchera au moment de la prise de vue. Si vous préférez ne pas utiliser le flash, enfoncez-le du doigt dans l'appareil photo.

2) Prenez la photo.

- Appuyez sur le déclencheur à fond.
- Au moment de la prise de vue, le son du déclencheur est émis, et dans de faibles conditions d'éclairage si vous avez soulevé le flash, il se déclenche automatiquement.
- Maintenez l'appareil photo immobile jusqu'à ce que le son du déclencheur cesse.
- Après avoir affiché votre prise, l'appareil photo revient à l'écran de prise de vue.

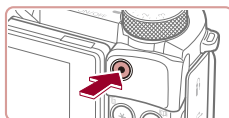

(1)

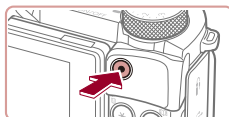

Enregistrement de vidéos

1) Commencez à filmer.

- Appuyez sur la touche vidéo. L'appareil photo émet un bip lorsque l'enregistrement débute, et [●ENR] s'affiche avec le temps écoulé (1).
- Des bandes noires s'affichent en haut et en bas de l'écran, et le sujet est légèrement agrandi. Les bandes noires indiquent les zones d'image non enregistrées.
- Les cadres affichés autour des visages détectés indiquent qu'ils sont mis au point.
- Dès que l'enregistrement commence, retirez le doigt de la touche vidéo.

2) Terminez l'enregistrement.

- Appuyez à nouveau sur la touche vidéo pour arrêter l'enregistrement. L'appareil photo émet deux bips lorsque l'enregistrement s'arrête.

Avant utilisation

Guide élémentaire

Guide avancé

Notions de base de l'appareil photo

Mode Auto / Mode Auto hybride

Autres modes de prise de vue

Mode P

Modes Tv, Av, M et C

Mode de lecture

Fonctions Wi-Fi

Menu de réglage

Accessoires

Annexe

Index



Affichage

Après avoir pris des photos ou filmé des vidéos, vous pouvez les afficher sur l'écran comme suit.

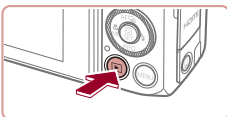

1 Activez le mode de lecture.

- Appuyez sur la touche [▶].
- Votre dernière photo est affichée.



2 Choisissez les images.

- Pour afficher l'image précédente, appuyez sur la touche [◀] ou tournez la molette [●] dans le sens inverse des aiguilles d'une montre. Pour afficher l'image suivante, appuyez sur la touche [▶] ou tournez la molette [●] dans le sens des aiguilles d'une montre.
- Maintenez les touches [◀][▶] enfoncées pour parcourir rapidement les images.

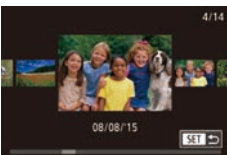

- Pour accéder à cet écran (Mode de défilement de l'affichage), tournez rapidement la molette [●]. Dans ce mode, tournez la molette [●] pour parcourir les images.
- Pour revenir au mode d'affichage image par image, appuyez sur la touche [⊙].
- Les vidéos sont identifiées par une icône [SET ▶]. Pour lire des vidéos, allez à l'étape 3.



3 Lisez les vidéos.

- Appuyez sur la touche [⊙], puis sur les touches [▲][▼] pour choisir [▶], et à nouveau sur la touche [⊙].
- La lecture commence et une fois la vidéo terminée, [SET ▶] s'affiche.
- Pour régler le volume, appuyez sur les touches [▲][▼] pendant la lecture.



- Pour passer au mode de prise de vue depuis le mode de lecture, appuyez sur le déclencheur à mi-course.



- Vous pouvez également démarrer la lecture vidéo en touchant [⊙]. Pour ajuster le volume, faites glisser rapidement votre doigt vers le haut ou vers le bas de l'écran pendant la lecture.

Avant utilisation

Guide élémentaire

Guide avancé

Notions de base de l'appareil photo

Mode Auto / Mode Auto hybride

Autres modes de prise de vue

Mode P

Modes Tv, Av, M et C

Mode de lecture

Fonctions Wi-Fi

Menu de réglage

Accessoires

Annexe

Index



Effacement d'images

Vous pouvez choisir et effacer les images inutiles une par une. Prenez garde lorsque vous effacez des images, car elles ne peuvent pas être récupérées.



1 Choisissez l'image à effacer.

- Appuyez sur les touches [◀][▶] ou tournez la molette [🌀] pour choisir une image.



2 Effacez l'image.

- Appuyez sur la touche [🗑️].
- Lorsque [Effacer ?] s'affiche, appuyez sur les touches [◀][▶] ou tournez la molette [🌀] pour choisir [Effacer], puis appuyez sur la touche [🗑️].
- L'image actuelle est maintenant effacée.
- Pour annuler l'effacement, appuyez sur les touches [◀][▶] ou tournez la molette [🌀] pour choisir [Annuler], puis appuyez sur la touche [🗑️].



- Vous pouvez choisir plusieurs images pour les effacer en une fois (📖118).



- Vous pouvez également effacer l'image actuelle en touchant [Effacer] sur l'écran de l'étape 2.
- Vous pouvez également effacer les images en utilisant les actions tactiles (📖122).

Avant utilisation

Guide élémentaire

Guide avancé

Notions de base de l'appareil photo

Mode Auto / Mode Auto hybride

Autres modes de prise de vue

Mode P

Modes Tv, Av, M et C

Mode de lecture

Fonctions Wi-Fi

Menu de réglage

Accessoires

Annexe

Index



Guide avancé

Notions de base de l'appareil photo

Autres opérations de base et davantage de moyens pour tirer parti de votre appareil photo, notamment options de prise de vue et de lecture

Marche/Arrêt

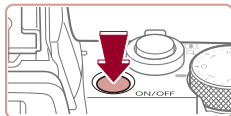

Mode de prise de vue

- Appuyez sur la touche ON/OFF pour mettre l'appareil photo sous tension et vous préparer à la prise de vue.
- Pour mettre l'appareil photo hors tension, appuyez à nouveau sur la touche ON/OFF.

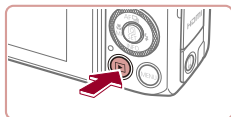

Mode de lecture

- Appuyez sur la touche [▶] pour mettre l'appareil photo sous tension et voir vos images.
- Pour mettre l'appareil photo hors tension, appuyez à nouveau sur la touche [▶].



- Pour passer au mode de lecture depuis le mode de prise de vue, appuyez sur la touche [▶].
- L'objectif se rétracte au bout d'une minute environ une fois que l'appareil photo est en mode de lecture. Vous pouvez mettre l'appareil photo hors tension lorsque l'objectif est rétracté en appuyant sur la touche [▶].

Avant utilisation

Guide élémentaire

Guide avancé

Notions de base de l'appareil photo

Mode Auto / Mode Auto hybride

Autres modes de prise de vue

Mode P

Modes Tv, Av, M et C

Mode de lecture

Fonctions Wi-Fi

Menu de réglage

Accessoires

Annexe

Index



Fonctions Mode éco (Extinction auto)

Pour économiser la batterie, l'appareil photo désactive automatiquement l'écran (Aff. désac.), puis s'éteint après une certaine période d'inactivité.

Mode éco en mode de prise de vue

L'écran s'éteint automatiquement au bout d'une minute environ d'inactivité. Environ deux minutes après, l'objectif se rétracte et l'appareil photo s'éteint. Pour activer l'écran et vous préparer à la prise de vue lorsque l'écran est éteint, mais que l'objectif est sorti, appuyez sur le déclencheur à mi-course (📖27).

Mode éco en mode de lecture

L'appareil photo s'éteint automatiquement au bout de cinq minutes environ d'inactivité.



- Vous pouvez désactiver Extinction auto et ajuster le délai d'Aff. désac., si vous préférez (📖162).
- Le Mode éco n'est pas activé lorsque l'appareil photo est connecté à d'autres appareils via Wi-Fi (📖133) ou lorsqu'il est connecté à un ordinateur (📖177).

Déclencheur

Pour garantir la netteté de vos photos, commencez toujours par maintenir enfoncé le déclencheur à mi-course, puis une fois la mise au point sur le sujet effectuée, enfoncez à fond le déclencheur pour prendre la photo. Dans ce manuel, les opérations du déclencheur sont décrites avec les expressions « appuyer sur le déclencheur à *mi-course* ou à *fond* ».

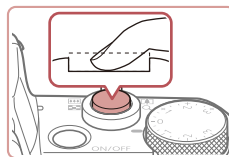
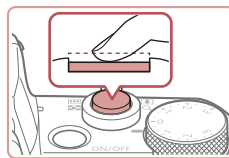

1 Appuyez à mi-course. (Appuyez légèrement pour faire la mise au point.)

- Appuyez sur le déclencheur à mi-course. L'appareil photo émet deux bips et les zones s'affichent autour de la zone d'image mise au point.

2 Appuyez à fond. (À partir de la position à mi-course, appuyez complètement pour photographier.)

- L'appareil photo prend la photo au moment où le son du déclencheur est émis.
- Maintenez l'appareil photo immobile jusqu'à ce que le son du déclencheur cesse.



- Les images peuvent ne pas être nettes si vous photographiez sans appuyer d'abord sur le déclencheur à mi-course.
- La durée du son du déclencheur dépend du temps requis pour la photo. Elle peut être plus longue dans certaines scènes de prise de vue et les images seront floues si vous bougez l'appareil photo (ou si le sujet bouge) avant que le son du déclencheur cesse.

Avant utilisation

Guide élémentaire

Guide avancé

Notions de base de l'appareil photo

Mode Auto / Mode Auto hybride

Autres modes de prise de vue

Mode P

Modes Tv, Av, M et C

Mode de lecture

Fonctions Wi-Fi

Menu de réglage

Accessoires

Annexe

Index



Utilisation du viseur

► Photos ► Vidéos

La prise de vue est plus facile avec un viseur électronique, lequel vous aide à vous concentrer à maintenir la mise au point sur les sujets.

1 Permutez entre l'utilisation de l'écran et du viseur à votre guise.

- Si vous rapprochez le viseur de votre œil, son affichage s'activera et l'écran de l'appareil photo sera désactivé.
- Si vous éloignez le viseur de votre œil, son affichage se désactivera et l'écran de l'appareil photo sera activé.

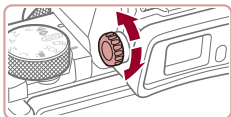

2 Réglez la dioptrie.

- Tournez la molette pour rendre bien nettes les images du viseur.



- L'affichage du viseur et l'écran de l'appareil photo ne peuvent pas être activés simultanément.
- Les opérations tactiles sur l'écran de l'appareil photo ne sont pas possibles pendant que l'affichage du viseur est utilisé.



- Bien que le viseur fasse appel à des techniques de fabrication de très haute précision et que plus de 99,99 % des pixels répondent aux spécifications, il peut exceptionnellement arriver que certains pixels s'affichent sous la forme de points rouges ou noirs. Ceci n'est pas le signe d'une défaillance de l'appareil photo et n'affectera pas les images enregistrées.
- Certains réglages du rapport largeur-hauteur (📖50) provoqueront l'apparition de bandes noires en haut et en bas ou à gauche et à droite de l'écran. Ces zones ne seront pas enregistrées.
- L'écran n'est pas activé lorsque vous éloignez votre œil du viseur si vous avez sélectionné MENU (📖31) ► onglet [👤1] ► [Param. d'aff.] ► [Affichage] ► [Manuel] puis [Aff. manuel] ► [Viseur].
- Les mouvements apparaissent plus fluides (à la fois sur le viseur et sur l'écran) en mode [AUTO], [P], [Av.], [Tv] ou [M] lorsque vous sélectionnez MENU (📖31) ► onglet [📷1] ► [Mode affichage] ► [Priorité aff.] ► [Fluide]. À cette étape, si vous réglez [Affichage viseur] sur [Rapide], les mouvements dans le viseur sont encore plus fluides, mais les mouvements à l'écran peuvent devenir plus saccadés.
- L'affichage bascule sur l'écran de l'appareil photo pendant la communication Wi-Fi (📖133) ou lorsque le clavier virtuel est affiché (📖32).
- Vous pouvez configurer la luminosité de l'affichage (📖162) pour le viseur et l'écran de l'appareil photo séparément.
- Pour réduire l'écran de prise de vue, choisissez MENU (📖31) ► onglet [📷1] ► [Format d'aff. viseur] ► [Affichage 2].

Avant utilisation

Guide élémentaire

Guide avancé

Notions de base de l'appareil photo

Mode Auto / Mode Auto hybride

Autres modes de prise de vue

Mode P

Modes Tv, Av, M et C

Mode de lecture

Fonctions Wi-Fi

Menu de réglage

Accessoires

Annexe

Index



Modes de prise de vue

Utilisez la molette modes pour accéder à chaque mode de prise de vue.

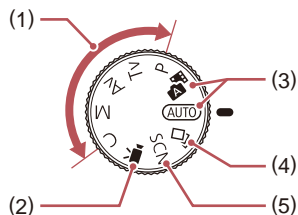

- | | |
|---|---|
| (1) Modes P, Tv, Av, M et C
Prenez une grande diversité de photos en utilisant vos réglages préférés (📖77, 📖96). | (3) Mode Auto / Mode Auto hybride
Prise de vue entièrement automatique, avec réglages déterminés par l'appareil photo (📖22, 📖35, 📖37). |
| (2) Mode vidéo
Pour réaliser des vidéos (📖73, 📖99).
Vous pouvez également filmer des vidéos lorsque la molette modes n'est pas réglée sur le mode vidéo en appuyant simplement sur la touche vidéo. | (4) Mode de prise de vue créative
Voir plusieurs effets appliqués à chaque prise automatiquement (📖58). |
| | (5) Mode Scène spéciale
Photographiez avec les réglages prévus pour des scènes données ou ajoutez un éventail d'effets (📖60). |

Options d'affichage de la prise de vue

Appuyez sur la touche [INFO] pour afficher ou masquer le quadrillage et le niveau électronique.

Pour configurer l'affichage à l'écran plus en détail, accédez à l'onglet [1] ► [Aff. informations de pdv] (📖100).



- Ouvrez l'écran pour l'activer lorsque l'appareil photo est sous tension. Ceci désactivera le viseur. De la même manière, fermez l'écran (orienté vers l'intérieur) pour le désactiver et activer le viseur (📖20).
- La luminosité de l'écran est automatiquement augmentée par la fonction de vision nocturne lorsque vous photographiez sous un faible éclairage, facilitant ainsi la vérification du cadrage des photos. Cependant, la luminosité de l'image à l'écran peut ne pas correspondre à celle de vos photos. Veuillez noter que les déformations de l'image à l'écran ou le mouvement saccadé du sujet n'affecteront pas les images enregistrées.
- Pour les options d'affichage de lecture, voir « Changement de mode d'affichage » (📖107).

Avant utilisation

Guide élémentaire

Guide avancé

Notions de base de l'appareil photo

Mode Auto / Mode Auto hybride

Autres modes de prise de vue

Mode P

Modes Tv, Av, M et C

Mode de lecture

Fonctions Wi-Fi

Menu de réglage

Accessoires

Annexe

Index



Utilisation du menu Réglage rapide

Configurez les fonctions fréquemment utilisées dans le menu **Q** (Réglage rapide).

Veillez noter que les éléments de menu et les options varient en fonction du mode de prise de vue ([196](#)).



1 Accédez au menu **Q**.

- Appuyez sur la touche **Q**.



(1) (2)

2 Choisissez un élément du menu.

- Appuyez sur les touches **[▲]**/**[▼]** pour choisir un élément de menu (1).
- Les options disponibles (2) sont indiquées en bas de l'écran.

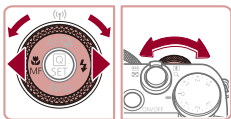

3 Choisissez une option.

- Appuyez sur les touches **[◀]**/**[▶]** ou tournez la molette **[Q]** ou **[M/AF]** pour choisir une option.
- Les éléments étiquetés avec une icône **[MENU]** peuvent être configurés en appuyant sur la touche **[MENU]**.
- Les éléments étiquetés avec une icône **[INFO]** peuvent être configurés en appuyant sur la touche **[INFO]**.
- Les éléments étiquetés avec une icône **[+/-]** peuvent être configurés en appuyant sur la touche **[+/-]**.



4 Confirmez votre choix et quittez l'écran.

- Appuyez sur la touche **Q**.
- L'écran antérieur à votre appui sur la touche **Q** à l'étape 1 s'affiche à nouveau, indiquant l'option que vous avez configurée.



- Pour annuler tout changement de réglage accidentel, vous pouvez rétablir les réglages par défaut de l'appareil photo ([165](#)).
- Vous pouvez également fermer l'écran en choisissant **[Q]** parmi les éléments de menu et en appuyant sur la touche **Q**.

Utilisation des opérations sur l'écran tactile pour configurer les réglages



- Touchez **[Q]** dans le coin supérieur droit de l'écran pour accéder au menu Réglage rapide.
- Touchez un élément du menu, puis une option pour terminer le réglage.
- Pour revenir à l'écran précédent, touchez l'élément de menu **[Q]** ou touchez à nouveau l'option sélectionnée.
- Vous pouvez accéder à l'écran pour les éléments étiquetés avec une icône **[MENU]** en touchant **[MENU]**.
- Vous pouvez accéder à l'écran pour les éléments étiquetés avec une icône **[INFO]** en touchant **[INFO]**.
- Vous pouvez accéder à l'écran pour les éléments étiquetés avec une icône **[+/-]** en touchant **[+/-]**.

Avant utilisation

Guide élémentaire

Guide avancé

Notions de base de l'appareil photo

Mode Auto / Mode Auto hybride

Autres modes de prise de vue

Mode P

Modes Tv, Av, M et C

Mode de lecture

Fonctions Wi-Fi

Menu de réglage

Accessoires

Annexe

Index



Utilisation de l'écran de menu

Configurez un éventail de fonctions de l'appareil photo par le biais de l'écran de menu comme suit.



1 Accédez à l'écran de menu.

- Appuyez sur la touche [MENU].

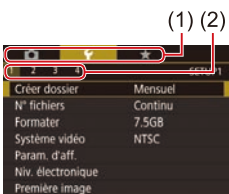

2 Choisissez un onglet.

- Les onglets représentent les fonctions (1), comme la prise de vue ([]), la lecture ([]) ou les réglages ([]), ou les pages dans chaque fonction (2). Les onglets sont identifiés dans ce mode d'emploi en associant la fonction et la page, comme dans []1].
- Déplacez la commande de zoom pour choisir l'onglet de la fonction, puis appuyez sur les touches [◀][▶] ou tournez la molette [] pour choisir l'onglet de la page.

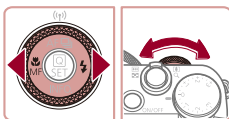
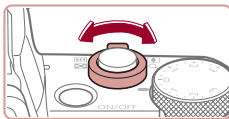

3 Choisissez un élément du menu.

- Appuyez sur les touches [▲][▼] ou tournez la molette [] pour choisir un élément, puis appuyez sur la touche [].
- Pour les éléments de menu dont les options ne sont pas affichées, appuyez d'abord sur la touche [] pour changer d'écran, puis appuyez sur les touches [▲][▼] ou tournez la molette [] pour sélectionner l'élément de menu.
- Pour revenir à l'écran précédent, appuyez sur la touche [MENU].

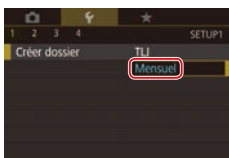

4 Choisissez une option.

- Lorsque les options sont répertoriées à la verticale, appuyez sur les touches [▲][▼] ou tournez la molette [] pour choisir une option.
- Lorsque les options sont répertoriées à l'horizontale, appuyez sur les touches [◀][▶] ou tournez la molette [] pour choisir une option.



5 Confirmez votre choix et quittez l'écran.

- Appuyez sur la touche [] pour confirmer votre choix et revenir à l'écran de sélection des éléments de menu.
- Appuyez sur la touche [MENU] pour revenir à l'écran affiché avant votre appui sur la touche [MENU] à l'étape 1.



- Pour annuler tout changement de réglage accidentel, vous pouvez rétablir les réglages par défaut de l'appareil photo (165).
- Les éléments de menu disponibles varient en fonction du mode de prise de vue ou de lecture sélectionné (199 – 208).

Avant utilisation

Guide élémentaire

Guide avancé

Notions de base de l'appareil photo

Mode Auto / Mode Auto hybride

Autres modes de prise de vue

Mode P

Modes Tv, Av, M et C

Mode de lecture

Fonctions Wi-Fi

Menu de réglage

Accessoires

Annexe

Index



Opérations sur l'écran tactile

- Pour choisir les onglets, appuyez sur la touche **[MENU]** pour accéder à l'écran de menu, puis touchez l'onglet de la fonction et l'onglet de la page de votre choix.
- Faites glisser les éléments de menu vers le haut ou le bas pour les parcourir, ou touchez un élément de menu pour le choisir.
- Touchez une option pour terminer le réglage et revenir à l'écran de sélection des éléments de menu.
- Pour les éléments de menu affichés avec une barre indiquant le niveau, touchez la position désirée sur la barre.
- Pour configurer les éléments de menu pour lesquels aucune option n'est indiquée, touchez d'abord l'élément de menu pour accéder à l'écran de réglage. Sur l'écran de réglage, faites glisser ou touchez pour choisir l'élément, puis touchez pour choisir l'option. Pour revenir à l'écran précédent, touchez **[MENU]**.
- Vous pouvez également toucher les éléments de saisie (comme les cases à cocher ou les zones de texte) pour les sélectionner. Et vous pouvez saisir du texte en touchant le clavier virtuel.
- Avec **[SET]** affiché, vous pouvez toucher **[SET]** au lieu d'appuyer sur la touche **[⊗]**, si vous le préférez.
- Avec **[MENU]** affiché, vous pouvez toucher **[MENU]** au lieu d'appuyer sur la touche **[MENU]**, si vous le préférez.
- Avec **[INFO]** affiché, vous pouvez toucher **[INFO]** au lieu d'appuyer sur la touche **[INFO]**, si vous le préférez.
- Pour faire disparaître le menu, appuyez à nouveau sur la touche **[MENU]**.

Clavier virtuel

Utilisez le clavier virtuel pour saisir les informations d'identification de visage (145), des connexions Wi-Fi (133), etc. Veuillez noter que la longueur et le type des informations pouvant être saisies dépendent de la fonction que vous utilisez.

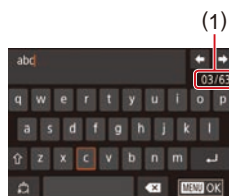

(1) Saisir des caractères

- Touchez les caractères pour les saisir.
- La quantité d'informations pouvant être saisies (1) dépend de la fonction que vous utilisez.

Déplacer le curseur

- Touchez **[←][→]**.

Saisir des sauts de ligne

- Touchez **[↵]**.

Changer de mode de saisie

- Pour basculer sur les numéros ou les symboles, touchez **[123]**.
- Touchez **[⇧]** pour saisir des lettres majuscules.
- Les modes de saisie disponibles dépendent de la fonction que vous utilisez.

Supprimer des caractères

- Pour effacer le caractère précédent, touchez **[↶]** ou appuyez sur la touche **[↵]**.
- Si vous touchez continuellement **[↶]**, cinq caractères à la fois seront effacés.

Avant utilisation

Guide élémentaire

Guide avancé

Notions de base de l'appareil photo

Mode Auto / Mode Auto hybride

Autres modes de prise de vue

Mode P

Modes Tv, Av, M et C

Mode de lecture

Fonctions Wi-Fi

Menu de réglage

Accessoires

Annexe

Index



Confirmer la saisie et revenir à l'écran précédent

- Appuyez sur la touche **[MENU]**.



- Le clavier virtuel n'est pas disponible lorsque le viseur (📖28) est utilisé.
- Pour certaines fonctions, [↩] ne s'affiche pas et ne peut pas être utilisé.



- Une autre façon d'utiliser le clavier consiste à appuyer sur les touches [▲][▼][◀][▶] ou à tourner la molette [🌀] pour sélectionner les caractères ou les icônes, puis à appuyer sur la touche [👉]. Vous pouvez également déplacer le curseur en tournant la molette [🌀]. Pour revenir à l'écran précédent, appuyez sur la touche **[MENU]**.

Affichage de l'indicateur

L'indicateur situé au dos de l'appareil photo (📖4) s'allume ou clignote selon l'état de celui-ci.

Couleur	État de l'indicateur	État de l'appareil photo
Vert	Clignotant	Démarrage, enregistrement/lecture/transmission des images, prises d'exposition longue (📖96, 📖97), lors de la connexion à un ordinateur (📖177), connexion/transmission via Wi-Fi ou affichage éteint (📖27, 📖161, 📖162)
Orange	Allumé	Charge par USB



- Lorsque l'indicateur clignote vert, ne mettez jamais hors tension l'appareil photo, n'ouvrez pas le couvercle du logement de la batterie et de la carte mémoire, et n'agitez ou ne secouez pas l'appareil photo, sous peine d'altérer les images ou d'endommager l'appareil photo ou la carte mémoire.

Avant utilisation

Guide élémentaire

Guide avancé

Notions de base de l'appareil photo

Mode Auto / Mode Auto hybride

Autres modes de prise de vue

Mode P

Modes Tv, Av, M et C

Mode de lecture

Fonctions Wi-Fi

Menu de réglage

Accessoires

Annexe

Index



Horloge

Vous pouvez voir l'heure actuelle.

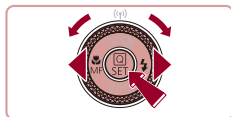

- Appuyez sur la touche [SET] et maintenez-la enfoncée.
- L'heure actuelle s'affiche.
- Si vous tenez l'appareil photo verticalement lorsque vous utilisez la fonction d'horloge, l'écran passe en affichage vertical.
- Appuyez sur les touches [◀] [▶] ou tournez la molette [SET] pour modifier la couleur d'affichage.
- Appuyez à nouveau sur la touche [SET] pour annuler l'affichage de l'horloge.



- Lorsque l'appareil photo est éteint, maintenez la touche [SET] enfoncée, puis appuyez sur la touche ON/OFF pour afficher l'heure.

Avant utilisation

Guide élémentaire

Guide avancé

Notions de base de l'appareil photo

Mode Auto / Mode Auto hybride

Autres modes de prise de vue

Mode P

Modes Tv, Av, M et C

Mode de lecture

Fonctions Wi-Fi

Menu de réglage

Accessoires

Annexe

Index



Mode Auto / Mode Auto hybride

Mode pratique pour des photos et des vidéos faciles avec un plus grand contrôle de la prise de vue

Prise de vue avec les réglages déterminés par l'appareil photo

Pour la sélection entièrement automatique des réglages optimaux pour des scènes données, laissez simplement l'appareil photo déterminer le sujet et les conditions de prise de vue.

■ Prise de vue (Smart Auto)

► Photos ► Vidéos

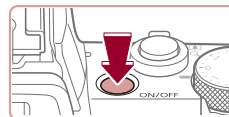

1 Mettez l'appareil photo sous tension.

- Appuyez sur la touche ON/OFF.
- L'écran de démarrage s'affiche.



2 Activez le mode [AUTO].

- Positionnez la molette modes sur [AUTO].
- Pointez l'appareil photo sur le sujet. Lorsque l'appareil photo détermine la scène, un léger clic est émis.
- Les icônes représentant la scène et le mode de stabilisation de l'image s'affichent dans le coin supérieur gauche de l'écran (📖 39, 📖 40).
- Les cadres affichés autour des sujets détectés indiquent qu'ils sont mis au point.



Avant utilisation

Guide élémentaire

Guide avancé

Notions de base de l'appareil photo

Mode Auto / Mode Auto hybride

Autres modes de prise de vue

Mode P

Modes Tv, Av, M et C

Mode de lecture

Fonctions Wi-Fi

Menu de réglage

Accessoires

Annexe

Index





(1)



(2)

3 Composez la vue.

- Pour faire un zoom avant et agrandir le sujet, déplacez la commande de zoom en direction de [T] (téléobjectif) et pour faire un zoom arrière, déplacez-la en direction de [W] (grand angle). (Une barre de zoom (1) indiquant la position du zoom s'affiche ainsi que la plage de mise au point (2).)

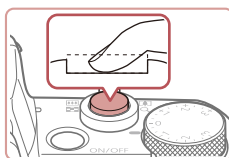

4 Photographiez ou filmez.

Prise de photos

1) Faites la mise au point.

- Appuyez sur le déclencheur à mi-course. L'appareil photo émet deux bips après la mise au point et les zones s'affichent pour indiquer les zones d'image mises au point.
- Plusieurs zones s'affichent si plusieurs zones d'image sont mises au point.
- Si [Ériger le flash] s'affiche, soulevez le flash avec les doigts. Il se déclenchera au moment de la prise de vue. Si vous préférez ne pas utiliser le flash, enfoncez-le du doigt dans l'appareil photo.

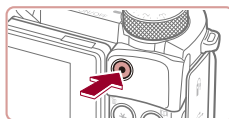
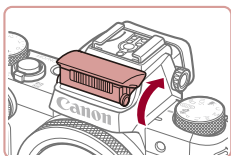
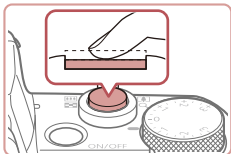

(1)



2) Prenez la photo.

- Appuyez sur le déclencheur à fond.
- Au moment de la prise de vue, le son du déclencheur est émis, et dans de faibles conditions d'éclairage si vous avez soulevé le flash, il se déclenche automatiquement.
- Maintenez l'appareil photo immobile jusqu'à ce que le son du déclencheur cesse.
- Après avoir affiché votre prise, l'appareil photo revient à l'écran de prise de vue.

Enregistrement de vidéos

1) Commencez à filmer.

- Appuyez sur la touche vidéo. L'appareil photo émet un bip lorsque l'enregistrement débute, et [●ENR] s'affiche avec le temps écoulé (1).
- Des bandes noires s'affichent en haut et en bas de l'écran, et le sujet est légèrement agrandi. Les bandes noires indiquent les zones d'image non enregistrées.
- Les cadres affichés autour des visages détectés indiquent qu'ils sont mis au point.
- Dès que l'enregistrement commence, retirez le doigt de la touche vidéo.

2) Redimensionnez le sujet et recadrez la scène au besoin.

- Pour redimensionner le sujet, répétez les opérations de l'étape 3. Veuillez noter toutefois que le bruit de fonctionnement de l'appareil photo sera enregistré. Veuillez noter que les vidéos filmées aux facteurs de zoom indiqués en bleu sembleront granuleuses.
- Lorsque vous recadrez les scènes, la mise au point, la luminosité et les couleurs sont automatiquement ajustées.

Avant utilisation

Guide élémentaire

Guide avancé

Notions de base de l'appareil photo

Mode Auto / Mode Auto hybride

Autres modes de prise de vue

Mode P

Modes Tv, Av, M et C

Mode de lecture

Fonctions Wi-Fi

Menu de réglage

Accessoires

Annexe

Index



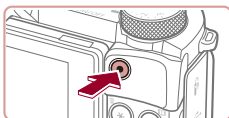

3) Terminez l'enregistrement.

- Appuyez à nouveau sur la touche vidéo pour arrêter l'enregistrement. L'appareil photo émet deux bips lorsque l'enregistrement s'arrête.
- L'enregistrement s'arrête automatiquement lorsque la carte mémoire est pleine.



- Le déclenchement du flash pendant les prises de vue indique que l'appareil photo a automatiquement essayé d'obtenir des couleurs optimales sur le sujet principal et l'arrière-plan (Balance des blancs multi-zones).

Prise de vue en Mode Auto hybride

► Photos ► Vidéos

Pour réaliser un court-métrage de la journée, il vous suffit de prendre des photos. L'appareil photo enregistre des clips de 2 à 4 secondes avant chaque prise, lesquels sont ensuite combinés en un résumé vidéo.



1 Activez le mode [V].

- Exécutez l'étape 2 de « Prise de vue (Smart Auto) » (📖35) et choisissez [V].

2 Composez la vue.

- Exécutez les étapes 3 à 4 de « Prise de vue (Smart Auto) » (📖35) pour cadrer la vue et faire la mise au point.
- Pour des résumés vidéo encore plus impressionnants, dirigez l'appareil photo sur les sujets pendant environ quatre secondes avant de prendre des photos.



3 Prenez la photo.

- Exécutez l'étape 4 de « Prise de vue (Smart Auto) » (📖35) pour prendre une photo.
- L'appareil photo enregistre à la fois une photo et un clip vidéo. Le clip, qui se termine par la photo et un bruit d'obturation, forme un chapitre dans le résumé vidéo.



- La durée de vie de la batterie est plus courte dans ce mode que dans le mode [AUTO], étant donné que des résumés vidéo sont enregistrés pour chaque prise.
- Il se peut qu'un résumé vidéo ne soit pas enregistré si vous prenez une photo immédiatement après avoir mis l'appareil photo sous tension, choisissez le mode [V] ou utilisez l'appareil photo de toute autre façon.
- Les bruits et vibrations liés au fonctionnement de l'appareil photo sont enregistrés dans les résumés vidéo.



- La qualité d'image des résumés vidéo est automatiquement réglée sur [HD 29.97P] pour NTSC ou sur [HD 25.00P] pour PAL et ne peut pas être modifiée (📖160).
- Les sons ne sont pas émis lorsque vous appuyez sur le déclencheur à mi-course ou enclenchez le retardateur (📖164).
- Les résumés vidéo sont sauvegardés comme fichiers vidéo distincts dans les cas suivants, même s'ils ont été enregistrés le même jour en mode [V].
 - La taille de fichier du résumé vidéo atteint environ 4 Go ou la durée d'enregistrement totale atteint environ 16 minutes et 40 secondes.
 - Le résumé vidéo est protégé (📖115).
 - Les réglages de l'heure d'été (📖20) ou du fuseau horaire (📖162) ont été modifiés.
 - Un nouveau dossier est créé (📖159).
- Les bruits d'obturation enregistrés ne peuvent pas être modifiés ou effacés.
- Si vous préférez enregistrer les résumés vidéo sans photos, ajustez au préalable le réglage. Choisissez MENU (📖31) ► onglet [7] ► [Type de résumé] ► [Aucune photo].
- Les chapitres individuels peuvent être édités (📖128).

Avant utilisation

Guide élémentaire

Guide avancé

Notions de base de l'appareil photo

Mode Auto / Mode Auto hybride

Autres modes de prise de vue

Mode P

Modes Tv, Av, M et C

Mode de lecture

Fonctions Wi-Fi

Menu de réglage

Accessoires

Annexe

Index



Lecture de résumé vidéo

Affichez une photo prise en mode [📷] pour lire le résumé vidéo créé le même jour ou spécifiez la date du résumé vidéo à lire (📖109).

Photos/Vidéos



- Si l'appareil photo ne fait aucun bruit de fonctionnement, il se peut qu'il ait été allumé en appuyant sur la touche [INFO]. Pour activer les sons, appuyez sur la touche [MENU] et choisissez [Muet] sur l'onglet [🔊3], puis [Désac.].

Photos



- Une icône [📷] clignotante vous avertit que les images seront plus susceptibles d'être floues en raison du bougé de l'appareil photo. Le cas échéant, montez l'appareil photo sur un trépied ou prenez d'autres mesures pour le stabiliser.
- Si vos photos sont sombres malgré le déclenchement du flash, rapprochez-vous du sujet. Pour en savoir plus sur la portée du flash, voir « Appareil photo » (📖210).
- Il se peut que le sujet soit trop près si l'appareil photo émet seulement un bip lorsque vous appuyez sur le déclencheur à mi-course. Pour en savoir plus sur la plage de mise au point (plage de prise de vue), voir « Plage de prise de vue » (📖211).
- Pour réduire les yeux rouges et faciliter la mise au point, il arrive que la lampe s'allume lors de la prise de vue dans de faibles conditions d'éclairage.
- L'apparition d'une icône [📷] clignotante lorsque vous essayez de photographier indique que la prise de vue n'est pas possible tant que le flash n'est pas rechargé. La prise de vue pouvant reprendre dès que le flash est prêt, appuyez sur le déclencheur à fond et patientez ou bien relâchez-le et appuyez à nouveau dessus.
- Aucun bruit de déclenchement n'est émis lorsque les icônes « Endormi » et « Bébés endormis » (📖39) sont affichées.
- Bien que vous puissiez photographier à nouveau avant que l'écran de prise de vue s'affiche, votre prise précédente peut déterminer la mise au point, la luminosité et les couleurs utilisées.



- Vous pouvez modifier la durée d'affichage des images après la prise (📖56).

Vidéos



- Avant l'enregistrement vidéo, abaissez le flash avec le doigt. Pendant l'enregistrement, éloignez les doigts du microphone (1). Si vous laissez le flash dressé ou obstruez le microphone, vous risquez d'empêcher l'enregistrement du son ou le son enregistré risque d'être assourdi.

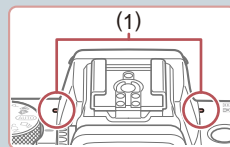

- Évitez de toucher les commandes de l'appareil photo autres que la touche vidéo lorsque vous filmez des vidéos, car les sons émis par l'appareil photo seront enregistrés.
- Après le lancement de l'enregistrement vidéo, la zone d'affichage de l'image change et les sujets sont agrandis pour permettre la correction d'un bougé important de l'appareil photo. Pour enregistrer des sujets à la taille affichée avant l'enregistrement, suivez les étapes de « Enregistrement vidéo avec des sujets à la taille affichée avant l'enregistrement » (📖55).



- Le son est enregistré en stéréo.

Avant utilisation

Guide élémentaire

Guide avancé

Notions de base de l'appareil photo

Mode Auto / Mode Auto hybride

Autres modes de prise de vue

Mode P

Modes Tv, Av, M et C

Mode de lecture

Fonctions Wi-Fi

Menu de réglage

Accessoires

Annexe

Index



Icônes de scène

► Photos ► Vidéos

En modes [A] et [AUTO], les scènes de prise de vue déterminées par l'appareil photo sont indiquées par l'icône affichée et les réglages correspondants sont automatiquement sélectionnés pour une mise au point, une luminosité du sujet et des couleurs optimales. Selon la scène, des images continues peuvent être prises (40).

Sujet	Arrière-plan				
	Normal	Contre-jour	Sombre*1	Coucher de soleil	Faisceaux lumineux
Personnes	*2	*3		–	
Personnes en mouvement	*3	*3	–	–	–
Ombres sur le visage	*2	–	–	–	–
Sourire	*3	*3	–	–	–
Endormi	*2	*3	–	–	–
Bébés	*3	*3	–	–	–
Bébés souriants	*3	*3	–	–	–
Bébés endormis	*2	*3	–	–	–
Enfants en mouvement	*3	*3	–	–	–
Autres sujets	*2	*3			
Autres sujets en mouvement	*3	*3	–	–	–
Autres sujets proches	*2	*3	–	–	

*1 Trépied utilisé.

*2 La couleur d'arrière-plan des icônes est bleu clair lorsque l'arrière-plan est un ciel bleu, bleu foncé pour les arrière-plans sombres et grise pour tous les autres arrière-plans.

*3 La couleur d'arrière-plan des icônes est bleu clair lorsque l'arrière-plan est un ciel bleu et grise pour tous les autres arrière-plans.

- La couleur d'arrière-plan de [A], [A], [A], [A] et [A] est bleu foncé, et la couleur d'arrière-plan de [A] est orange.
- Pour les vidéos, seules les icônes Personnes, Autres sujets et Autres sujets proches s'affichent.
- En mode [A], les icônes ne s'affichent que pour Personnes, Ombres sur le visage, Autres sujets et Autres sujets proches.
- Pour les prises avec retardateur, les icônes ne s'affichent pas pour les sujets suivants : personnes en mouvement, souriants ou endormies, bébés souriants ou endormis, enfants en mouvement et autres sujets en mouvement.
- Les icônes ne s'affichent pas pour les sujets souriants ou endormis et les enfants en mouvement dans les modes d'acquisition autres que [A] (40, 44) et lorsque [Corr. lum. halog] est réglé sur [Activé] et que les scènes sont automatiquement corrigées (51).
- Les icônes Contre-jour ne s'affichent pas pour les enfants en mouvement et les personnes souriant lorsque le flash est réglé sur [A].
- Les icônes pour bébés (y compris les bébés souriants et endormis) et enfants en mouvement s'affichent lorsque [Identif visage] est réglé sur [Activé] et que les visages des bébés (de moins de deux ans) ou des enfants (de 2 à 12 ans) enregistrés sont détectés (45). Vérifiez au préalable que la date et l'heure sont correctes (20).



- Essayez de photographier ou filmer en mode [P] (77) si l'icône de scène ne correspond pas aux conditions de prise de vue réelles ou s'il n'est pas possible de photographier ou filmer avec l'effet, les couleurs ou la luminosité escomptés.

Avant utilisation

Guide élémentaire

Guide avancé

Notions de base de l'appareil photo

Mode Auto / Mode Auto hybride

Autres modes de prise de vue

Mode P

Modes Tv, Av, M et C

Mode de lecture

Fonctions Wi-Fi

Menu de réglage

Accessoires



Annexe

Index



Scènes de prise de vue en continu

Si l'icône pour l'une des scènes suivantes (dans la colonne de gauche du tableau) s'affiche lorsque vous prenez une photo, l'appareil photo photographie en continu. Si l'icône pour l'une des scènes suivantes (dans la colonne gauche du tableau) s'affiche lorsque vous enfoncez à mi-course le déclencheur, l'une des icônes [📷], [📷] ou [📷] s'affiche pour vous avertir que l'appareil photo photographie en continu.

Sourire (y compris Bébé)	 Les images consécutives sont capturées et l'appareil photo analyse les détails comme l'expression du visage pour sauvegarder l'image considérée comme étant la meilleure.
Endormi (y compris Bébé)	 De magnifiques photos de visages endormis, créées en associant des vues consécutives pour réduire le bougé de l'appareil photo et le bruit de l'image. Le faisceau d'assistance autofocus et le flash ne se déclenchent pas, et le son du déclencheur n'est pas émis.
Enfants	 Pour que vous ne perdiez pas une occasion de photographier des enfants en mouvement, l'appareil photo capture trois images consécutives pour chaque prise de vue.



- Dans certaines scènes, les images escomptées peuvent ne pas être sauvegardées et les images peuvent ne pas correspondre à ce que vous attendiez.
- La mise au point, la luminosité de l'image et la couleur sont déterminées par la première photo.









- Lorsque vous souhaitez prendre une seule image, appuyez sur la touche [▲], puis sélectionnez [□] (appuyez sur les touches [◀] [▶] ou tournez la molette [🔍]).

■ Icône de stabilisation de l'image

► Photos ► Vidéos

Une stabilisation optimale de l'image selon les conditions de prise de vue (Stabilisateur intelligent) est automatiquement appliquée, et les icônes suivantes s'affichent.

	Stabilisation d'image pour les photos (Normal)
	Stabilisation d'image pour les photos pendant la prise de vue en panoramique (Panoramique)*
	Stabilisation de l'image pour le bougé angulaire de l'appareil photo et les vibrations linéaires dans les prises de vue macro (Stabilisateur hybride). Pour les vidéos, [📷] s'affiche et la stabilisation de l'image [📷] est également appliquée.
	Stabilisation d'image pour les vidéos, réduisant le bougé de l'appareil photo prononcé, comme lorsque vous filmez en marchant (Dynamique)
	Stabilisation d'image pour un bougé d'appareil photo lent, comme lorsque vous filmez des vidéos au téléobjectif (Motorisé)
	Pas de stabilisation d'image, car l'appareil photo est monté sur un trépied ou stabilisé par d'autres moyens. Toutefois, pendant l'enregistrement vidéo, [📷] s'affiche et la stabilisation de l'image pour neutraliser le vent ou d'autres sources de vibration est utilisée (Stabilisé par trépied).

* S'affiche lorsque vous faites un panoramique, en suivant les sujets en mouvement avec l'appareil photo. Lorsque vous suivez des sujets se déplaçant horizontalement, la stabilisation d'image neutralise uniquement le bougé vertical de l'appareil photo et la stabilisation horizontale s'arrête. De la même manière, lorsque vous suivez des sujets se déplaçant verticalement, la stabilisation d'image ne neutralise que le bougé horizontal de l'appareil photo.



- Pour annuler la stabilisation d'image, réglez [Mode Stabilisé] sur [Désac.] (📷54). Dans ce cas, aucune icône de stabilisation de l'image ne s'affiche.
- En mode [📷], aucune icône [📷] ne s'affiche.

Avant utilisation

Guide élémentaire

Guide avancé

Notions de base de l'appareil photo

Mode Auto / Mode Auto hybride

Autres modes de prise de vue

Mode P

Modes Tv, Av, M et C

Mode de lecture

Fonctions Wi-Fi

Menu de réglage

Accessoires

Annexe

Index



Cadres à l'écran

► Photos ► Vidéos

En mode [AUTO], différents cadres s'affichent une fois que l'appareil photo détecte les sujets sur lesquels vous le dirigez.

- Un cadre blanc s'affiche autour du sujet (ou le visage d'une personne) que l'appareil photo a déterminé comme le sujet principal et des cadres gris s'affichent autour des autres visages détectés. Les cadres suivent les sujets en mouvement dans une certaine plage pour maintenir la mise au point. Toutefois, si l'appareil photo détecte un mouvement du sujet, seul le cadre blanc reste à l'écran.
- Lorsque vous appuyez sur le déclencheur à mi-course et que l'appareil photo détecte un mouvement du sujet, un cadre bleu s'affiche et la mise au point et la luminosité de l'image sont continuellement ajustées (AF servo).



- Essayez d'utiliser le mode [P] (📖77) si aucun cadre ne s'affiche, si les cadres ne s'affichent pas autour des sujets désirés ou si les cadres s'affichent sur l'arrière-plan ou sur des zones semblables.
- Pour choisir des sujets sur lesquels effectuer la mise au point, touchez le sujet souhaité sur l'écran. [AF] s'affiche, et l'appareil photo passe en mode AF tactile (📖90). Si vous appuyez sur le déclencheur à mi-course, une zone bleue s'affiche et l'appareil photo maintient la mise au point sur le sujet et ajuste la luminosité de l'image (AF servo).

Fonctions courantes et pratiques

Zoom avant rapproché sur des sujets (Zoom numérique)

► Photos ► Vidéos

Lorsque des sujets éloignés sont trop loin pour être agrandis avec le zoom optique, utilisez le zoom numérique pour obtenir des agrandissements d'environ 17x.

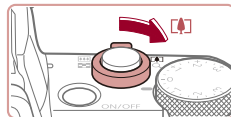

1 Déplacez la commande de zoom vers [1].

- Maintenez la commande jusqu'à ce que le zoom s'arrête.
- Le zoom s'arrête au facteur de zoom le plus grand avant que l'image ne devienne visiblement granuleuse, ce qui est ensuite indiqué à l'écran.

2 Déplacez à nouveau la commande de zoom vers [AF].

- L'appareil photo fait un zoom avant encore plus proche sur le sujet.
- (1) correspond au facteur de zoom actuel.



- Si vous déplacez la commande de zoom, la barre de zoom s'affiche (indiquant la position du zoom). La barre de zoom a un code de couleur pour indiquer la plage de zoom.
 - Plage blanche : plage de zoom optique où l'image n'apparaît pas granuleuse.
 - Plage jaune : plage de zoom numérique où l'image n'est pas manifestement granuleuse (ZoomPlus).
 - Plage bleue : plage de zoom numérique où l'image apparaît granuleuse.
- Étant donné que la plage bleue n'est pas disponible avec certains réglages des pixels d'enregistrement (📖94), le facteur de zoom maximum peut être obtenu en suivant l'étape 1.

Avant utilisation

Guide élémentaire

Guide avancé

Notions de base de l'appareil photo

Mode Auto / Mode Auto hybride

Autres modes de prise de vue

Mode P

Modes Tv, Av, M et C

Mode de lecture

Fonctions Wi-Fi

Menu de réglage

Accessoires

Annexe

Index





- Pour désactiver le zoom numérique, choisissez MENU (📖31) ► onglet [📷3] ► [Zoom numér.] ► [Désac.].

Prise de vue avec les distances focales prédéfinies (Zoom par paliers)

► Photos ► Vidéos

Photographiez à une distance focale courante dans une plage comprise entre 24 et 100 mm (équivalente au format 24 x 36 mm).

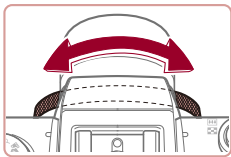

- Pour modifier la distance focale de 24 à 28 mm, tournez la bague [🔍] dans le sens inverse des aiguilles d'une montre jusqu'au déclic. Tournez la bague [🔍] dans le sens inverse des aiguilles d'une montre pour faire un zoom avant et dans le sens des aiguilles d'une montre pour faire un zoom arrière.



- Le zoom par paliers n'est pas disponible si vous filmez des vidéos, même si vous tournez la bague [🔍].



- Lorsque vous utilisez le zoom numérique (📖41), vous ne pouvez pas ajuster le facteur de zoom en tournant la bague [🔍] dans le sens inverse des aiguilles d'une montre. Toutefois, vous pouvez régler la distance focale sur 100 mm en la tournant dans le sens des aiguilles d'une montre.

Utilisation du retardateur

► Photos ► Vidéos

Le retardateur vous permet d'apparaître dans les photos de groupe ou d'autres photos programmées. L'appareil photo se déclenchera environ 10 secondes après que vous appuyez sur le déclencheur.



1 Configurez le réglage.

- Appuyez sur la touche [🔍], choisissez [🕒] dans le menu, puis choisissez [🕒30].
- Une fois le réglage terminé, [🕒] s'affiche.

2 Photographiez ou filmez.

- Pour les photos : appuyez sur le déclencheur à mi-course pour effectuer la mise au point sur le sujet, puis enfoncez-le à fond.
- Pour les vidéos : appuyez sur la touche vidéo.
- Lorsque vous déclenchez le retardateur, la lampe clignote et l'appareil photo émet un son de retardateur.
- Deux secondes avant la prise de vue, le clignotement et le son s'accroissent. (La lampe reste allumée si le flash se déclenche.)
- Pour annuler la prise de vue après avoir déclenché le retardateur, appuyez sur la touche [MENU].
- Pour restaurer le réglage d'origine, choisissez [🕒] à l'étape 1.

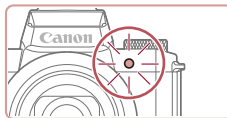

Avant utilisation

Guide élémentaire

Guide avancé

Notions de base de l'appareil photo

Mode Auto / Mode Auto hybride

Autres modes de prise de vue

Mode P

Modes Tv, Av, M et C

Mode de lecture

Fonctions Wi-Fi

Menu de réglage

Accessoires

Annexe

Index



Utilisation du retardateur pour éviter l'effet de bougé de l'appareil photo

► Photos ► Vidéos

Cette option retarde le déclenchement de l'obturateur de deux secondes environ une fois que vous aurez appuyé sur le déclencheur. Si l'appareil photo n'est pas stable pendant que vous appuyez sur le déclencheur, cela n'aura pas d'incidence sur votre prise de vue.

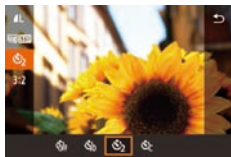

- Exécutez l'étape 1 de « Utilisation du retardateur » (📖42) et choisissez [C].
- Une fois le réglage terminé, [C] s'affiche.

Personnalisation du retardateur

► Photos ► Vidéos

Vous pouvez définir le délai (0 à 30 secondes) et le nombre de prises de vue (1 à 10).

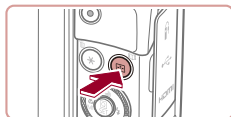

1 Choisissez [C].

- En exécutant l'étape 1 de « Utilisation du retardateur » (📖42), choisissez [C], puis appuyez sur la touche [MENU].

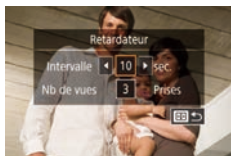

2 Configurez le réglage.

- Appuyez sur les touches [▲][▼] pour choisir l'intervalle ou le nombre de prises de vue.
- Appuyez sur les touches [◀][▶] ou tournez la molette [C] pour choisir une valeur, puis appuyez deux fois sur la touche [C].
- Une fois le réglage terminé, [C] s'affiche.
- Exécutez l'étape 2 de « Utilisation du retardateur » (📖42) pour photographier ou filmer.



- Pour les vidéos enregistrées avec le retardateur, l'enregistrement commence après l'intervalle que vous avez spécifié, mais la spécification du nombre de prises de vue reste sans effet.



- Lorsque vous spécifiez plusieurs prises, la luminosité de l'image et la balance des blancs sont déterminées par la première prise. Un intervalle de temps plus long est nécessaire entre les prises lorsque le flash se déclenche ou lorsque vous avez spécifié plusieurs prises. La prise de vue s'arrête automatiquement lorsque la carte mémoire est pleine.
- Si vous spécifiez un délai supérieur à deux secondes, deux secondes avant la prise, le clignotement de la lampe et le son du retardateur s'accroissent. (La lampe reste allumée si le flash se déclenche.)

Prise de vue en touchant l'écran (Déclenchement tactile)

► Photos ► Vidéos

Avec cette option, au lieu d'appuyer sur le déclencheur, il vous suffit de toucher l'écran et de relâcher le doigt pour photographier. L'appareil photo fait la mise au point sur les sujets et règle automatiquement la luminosité de l'image.



1 Activez la fonction de déclenchement tactile.

- Appuyez sur la touche [MENU], choisissez [Déclench. tactile] sur l'onglet [C], puis choisissez [Activé] (📖31).

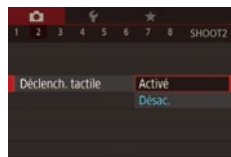

Avant utilisation

Guide élémentaire

Guide avancé

Notions de base de l'appareil photo

Mode Auto / Mode Auto hybride

Autres modes de prise de vue

Mode P

Modes Tv, Av, M et C

Mode de lecture

Fonctions Wi-Fi

Menu de réglage

Accessoires

Annexe

Index



2 Prenez la photo.

- Touchez le sujet à l'écran, puis relevez immédiatement votre doigt.
- L'appareil photo prend la photo au moment où le son du déclencheur est émis.
- Pour annuler le déclenchement tactile, choisissez [Désac.] à l'étape 1.



- Même si la photo précédente est affichée, vous pouvez vous préparer pour la prise de vue suivante en touchant [↵].

Prise de vue en continu

► Photos ► Vidéos

En mode [AUTO], maintenez complètement enfoncé le déclencheur pour photographier en continu.

Pour en savoir plus sur la vitesse de la prise de vue en continu, voir « Appareil photo » (📖210).

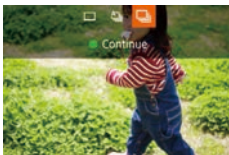

1 Configurez le réglage.

- Appuyez sur la touche [▲], choisissez [C] (appuyez sur les touches [◀][▶] ou tournez la molette [🌀]), puis appuyez sur la touche [SET].
- Une fois le réglage terminé, [C] s'affiche.

2 Prenez la photo.

- Maintenez complètement enfoncé le déclencheur pour photographier en continu.



- Pendant la prise de vue en continu, la mise au point, l'exposition et les couleurs sont mémorisées sur la position ou au niveau déterminé lorsque vous appuyez sur le déclencheur à mi-course.
- Cette fonction ne peut pas être utilisée avec le retardateur (📖42).
- La prise de vue peut s'interrompre momentanément ou la prise de vue en continu peut ralentir selon les conditions de prise de vue, les réglages de l'appareil photo et la position du zoom.
- À mesure que d'autres photos sont prises, la prise de vue peut ralentir.
- La prise de vue peut ralentir si le flash se déclenche.
- La balance des blancs multi-zones (📖35) n'est pas disponible. Veuillez également noter que ces fonctions ne sont pas disponibles.
 - [Corr. lum. halog.] (📖51)
 - [Détec. clignem.] (📖53)
- Avec le déclenchement tactile (📖43), l'appareil photo prend des photos en rafale pendant que vous touchez l'écran. La mise au point et l'exposition pendant la prise de vue en continu demeurent constantes une fois qu'elles ont été déterminées pour la première prise.



- En mode [AUTO], vous pouvez également choisir les éléments à l'étape 1 en appuyant sur les touches [◀][▶].

Affichage des images pendant la lecture

Chaque ensemble de photos prises en continu est géré comme un seul groupe et seule la première photo de ce groupe est affichée. Pour indiquer que l'image fait partie d'un groupe, [SET] s'affiche dans le coin supérieur gauche de l'écran.



- Si vous effacez une image regroupée (📖118), toutes les images du groupe sont également effacées. Faites attention lorsque vous effacez des images.

Avant utilisation

Guide élémentaire

Guide avancé

Notions de base de l'appareil photo

Mode Auto / Mode Auto hybride

Autres modes de prise de vue

Mode P

Modes Tv, Av, M et C

Mode de lecture

Fonctions Wi-Fi

Menu de réglage

Accessoires

Annexe

Index





- Les images regroupées peuvent être lues individuellement (📖112) et retirées du groupe (📖112).
- Si vous protégez (🔒115) une image regroupée, toutes les images du groupe seront également protégées.
- Les images regroupées peuvent être visionnées individuellement lors de la lecture en utilisant Recherche d'images (🔍109). Dans ce cas, les images sont provisoirement retirées du groupe.
- Les actions suivantes ne sont pas disponibles pour les images regroupées : modifier les informations sur l'identification de visage (📖113), les agrandir (📖114), les marquer comme favoris (📖121), les éditer (📖123), les imprimer (📖178), configurer l'impression d'une image individuelle (📖182) ou les ajouter à un livre photo (📖184). Pour cela, affichez individuellement les images regroupées (📖112) ou annulez d'abord le regroupement (📖112).

Utilisation de l'identification de visage

Si vous enregistrez une personne à l'avance, l'appareil photo détectera le visage de cette personne et donnera la priorité à la mise au point, la luminosité et la couleur pour cette personne au cours de la prise de vue. En mode [AUTO], l'appareil photo peut détecter des bébés et des enfants d'après les anniversaires enregistrés et optimiser les réglages pour ceux-ci au cours de la prise de vue.

Cette fonction vous permet également de trouver des photos que vous avez prises comprenant des personnes enregistrées (📖110).

Informations personnelles

- Les informations comme les images d'un visage (infos visage) enregistrées avec l'identification de visage et les informations personnelles (nom, anniversaire) seront sauvegardées sur l'appareil photo. Par ailleurs, lorsque des personnes enregistrées sont détectées, leur nom est enregistré sur les photos. Lors de l'utilisation de la fonction d'identification de visage, soyez prudent lorsque vous partagez l'appareil photo ou les images avec d'autres personnes, et lorsque vous mettez les images en ligne où de nombreuses autres personnes peuvent les voir.
- Lorsque vous jetez l'appareil photo ou que vous le donnez à une autre personne après avoir utilisé l'identification de visage, veillez à effacer toutes les informations (visages, noms et anniversaires enregistrés) de l'appareil photo (📖49).

Enregistrement des informations d'identification de visage

Vous pouvez enregistrer des informations (infos visage, noms et anniversaires) pour un maximum de 12 personnes et les utiliser avec la fonction d'identification de visage.

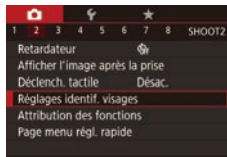

1 Accédez à l'écran de réglage.

- Appuyez sur la touche [MENU], choisissez [Réglages identif. visages] sur l'onglet [📷2], puis appuyez sur la touche [🔍] (📖31).

Avant utilisation

Guide élémentaire

Guide avancé

Notions de base de l'appareil photo

Mode Auto / Mode Auto hybride

Autres modes de prise de vue

Mode P

Modes Tv, Av, M et C

Mode de lecture

Fonctions Wi-Fi

Menu de réglage

Accessoires

Annexe

Index



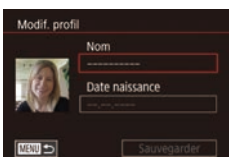
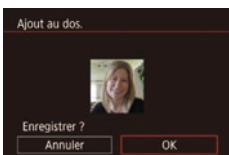
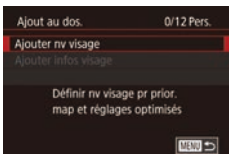

- Appuyez sur les touches [▲][▼] ou tournez la molette [●] pour choisir [Ajout au dos.], puis appuyez sur la touche [●].

- Appuyez sur les touches [▲][▼] ou tournez la molette [●] pour choisir [Ajouter nv visage], puis appuyez sur la touche [●].

2 Enregistrez les informations de visage.

- Dirigez l'appareil photo de sorte que le visage de la personne que vous souhaitez enregistrer se trouve à l'intérieur du cadre gris au centre de l'écran.
- Un cadre blanc sur le visage de la personne indique que le visage est reconnu. Assurez-vous qu'un cadre blanc s'affiche sur le visage avant de photographier.
- Si le visage n'est pas reconnu, vous ne pourrez pas enregistrer les informations de visage.
- Lorsque [Enregistrer ?] s'affiche, appuyez sur les touches [◀][▶] ou tournez la molette [●] pour choisir [OK], puis appuyez sur la touche [●].
- L'écran [Modif. profil] apparaît.

3 Enregistrez le nom et l'anniversaire de la personne.

- Appuyez sur la touche [●] pour accéder au clavier, puis saisissez le nom (p. 32).

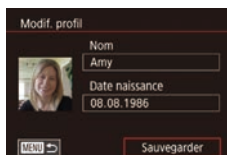
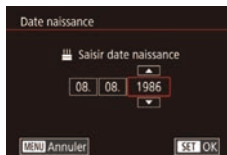

- Pour enregistrer un anniversaire, sur l'écran [Modif. profil], choisissez [Date naissance] (appuyez sur les touches [▲][▼] ou tournez la molette [●]), puis appuyez sur la touche [●].
- Appuyez sur les touches [◀][▶] pour choisir une option.
- Appuyez sur les touches [▲][▼] ou tournez la molette [●] pour spécifier la date.
- Ceci fait, appuyez sur la touche [●].

4 Sauvegardez les réglages.

- Appuyez sur les touches [▲][▼] ou tournez la molette [●] pour choisir [Sauvegarder], puis appuyez sur la touche [●].
- Après l'affichage d'un message, appuyez sur les touches [◀][▶] ou tournez la molette [●] pour choisir [Oui], puis appuyez sur la touche [●].

5 Continuez d'enregistrer les informations de visage.

- Pour enregistrer jusqu'à 4 autres points d'informations de visage (expressions ou angles), répétez l'étape 2.
- Les visages enregistrés sont plus facilement reconnus si vous ajoutez un éventail d'informations de visage. Outre une tête en angle, ajoutez un angle légèrement de côté, une vue de sourire et des vues à l'intérieur et à l'extérieur.



- Le flash ne se déclenche pas lorsque vous exécutez l'étape 2.
- Si vous n'enregistrez pas un anniversaire à l'étape 3, les icônes Bébés et Enfants (p. 39) ne s'affichent pas en mode [AUTO].

Avant utilisation

Guide élémentaire

Guide avancé

Notions de base de l'appareil photo

Mode Auto / Mode Auto hybride

Autres modes de prise de vue

Mode P

Modes Tv, Av, M et C

Mode de lecture

Fonctions Wi-Fi

Menu de réglage

Accessoires

Annexe

Index





- Vous pourrez remplacer les infos visage enregistrées et ajouter des infos visage ultérieurement si vous n'avez pas rempli l'ensemble des 5 cases d'infos visage (📖45).

Prise de vue

Si vous enregistrez une personne à l'avance, l'appareil photo donnera la priorité à cette personne comme sujet principal et optimisera la mise au point, la luminosité et la couleur pour cette personne au cours de la prise de vue.



- Lorsque vous dirigez l'appareil photo sur des personnes, les noms de 3 personnes enregistrées maximum s'affichent lorsqu'elles sont détectées.
- Prenez la photo.
- Les noms affichés sont enregistrés sur les photos. Les noms des personnes détectées (5 maximum en tout) sont enregistrés, même si les noms ne sont pas affichés.



- Les personnes autres que celles enregistrées peuvent être détectées par erreur comme la personne enregistrée si elles ont des traits communs.



- Les personnes enregistrées ne peuvent pas être correctement détectées si l'image capturée ou la scène diffère considérablement des informations de visage enregistrées.
- Si un visage enregistré n'est pas détecté, ou pas facilement détecté, remplacez les informations enregistrées par les nouvelles infos visage. Enregistrer les infos visage juste avant de photographier facilitera la détection des visages enregistrés.
- Si une personne est prise par erreur pour une autre personne et si vous continuez à photographier, vous pouvez modifier ou effacer le nom enregistré dans l'image lors de la lecture (📖113).
- Étant donné que les visages des enfants et des bébés changent rapidement à mesure qu'ils grandissent, il est recommandé de mettre à jour régulièrement leurs infos visage (📖45).
- Les noms sont enregistrés sur les images même si vous décochez la case [Info photo] dans « Personnalisation des informations affichées » (📖101) pour que les noms ne s'affichent pas.
- Si vous ne souhaitez pas que les noms soient enregistrés sur les images, choisissez [Réglages identif. visages] sur l'onglet [2], choisissez [Identif visage], puis choisissez [Désac.].
- Vous pouvez vérifier les noms enregistrés sur les images sur l'écran de lecture (affichage simple) (📖107).
- En mode [A], les noms ne s'affichent pas sur l'écran de prise de vue, mais ils sont enregistrés dans les photos.
- Les noms enregistrés en prise de vue en continu (📖44) continuent d'être enregistrés dans la même position que la première image, même si le sujet se déplace.

Vérification et modification des informations enregistrées

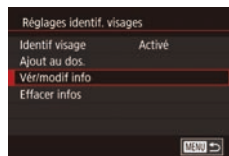

1 Accédez à l'écran [Vér/modif info].

- En exécutant l'étape 1 de « Enregistrement des informations d'identification de visage » (📖45), choisissez [Vér/modif info].

Avant utilisation

Guide élémentaire

Guide avancé

Notions de base de l'appareil photo

Mode Auto / Mode Auto hybride

Autres modes de prise de vue

Mode P

Modes Tv, Av, M et C

Mode de lecture

Fonctions Wi-Fi

Menu de réglage

Accessoires

Annexe

Index





2 Choisissez une personne dont vous souhaitez vérifier ou modifier les informations.

- Appuyez sur les touches [▲][▼][◀][▶] pour choisir la personne dont vous souhaitez vérifier ou modifier les informations, puis appuyez sur la touche [OK].

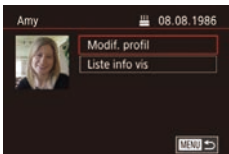

3 Vérifiez ou modifiez les informations selon vos besoins.

- Pour vérifier un nom ou un anniversaire, choisissez [Modif. profil] (appuyez sur les touches [▲][▼] ou tournez la molette [OK]), puis appuyez sur la touche [OK]. Sur l'écran affiché, vous pouvez modifier le nom ou l'anniversaire comme décrit à l'étape 3 de « Enregistrement des informations d'identification de visage » (p. 45).
- Pour vérifier les informations de visage, choisissez [Liste info vis] (appuyez sur les touches [▲][▼] ou tournez la molette [OK]), puis appuyez sur la touche [OK]. Pour effacer des informations de visage, appuyez sur la touche [OK] sur l'écran affiché, choisissez les informations de visage à effacer en appuyant sur les touches [▲][▼][◀][▶] ou en tournant la molette [OK], puis appuyez sur la touche [OK]. Lorsque [Effacer ?] s'affiche, choisissez [OK] (appuyez sur les touches [◀][▶] ou tournez la molette [OK]), puis appuyez sur la touche [OK].



- Même si vous changez de noms dans [Modif. profil], les noms enregistrés sur les images prises précédemment restent les mêmes.

Remplacement et ajout des informations de visage

Vous pouvez remplacer les informations de visage existantes par de nouvelles infos visage. Il est recommandé de mettre régulièrement à jour les informations de visage, particulièrement pour les bébés et les enfants, étant donné que leur visage change rapidement à mesure qu'ils grandissent.

Vous pouvez également ajouter des informations de visage si vous n'avez pas rempli l'ensemble des 5 cases d'infos visage.

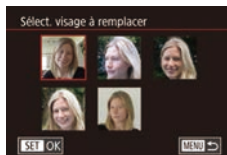
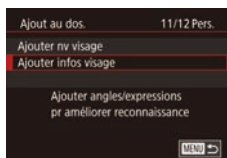

1 Accédez à l'écran [Ajouter infos visage].

- En exécutant l'étape 1 de « Enregistrement des informations d'identification de visage » (p. 45), choisissez [Ajouter infos visage].

2 Choisissez une personne dont vous souhaitez remplacer les infos visage.

- Appuyez sur les touches [▲][▼][◀][▶] pour choisir le nom d'une personne dont vous souhaitez remplacer les infos visage, puis appuyez sur la touche [OK].
- Si cinq éléments d'infos visage ont déjà été enregistrés, un message apparaîtra. Choisissez [OK] (appuyez sur les touches [◀][▶] ou tournez la molette [OK]), puis appuyez sur la touche [OK].
- Si moins de cinq éléments d'infos visage sont enregistrés, passez à l'étape 4 pour ajouter des informations de visage.

3 Choisissez les infos visage à remplacer.

- Appuyez sur les touches [▲][▼][◀][▶] ou tournez la molette [OK] pour choisir les infos visage à remplacer, puis appuyez sur la touche [OK].

Avant utilisation

Guide élémentaire

Guide avancé

Notions de base de l'appareil photo

Mode Auto / Mode Auto hybride

Autres modes de prise de vue

Mode P

Modes Tv, Av, M et C

Mode de lecture

Fonctions Wi-Fi

Menu de réglage

Accessoires

Annexe

Index



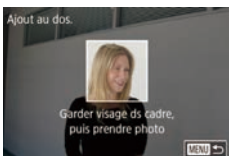

4 Enregistrez les informations de visage.

- Exécutez l'étape 2 de « Enregistrement des informations d'identification de visage » (📖45) pour photographier, puis enregistrer les nouvelles informations de visage.
- Les visages enregistrés sont plus facilement reconnus si vous ajoutez un éventail d'informations de visage. Outre une tête en angle, ajoutez un angle légèrement de côté, une vue de sourire et des vues à l'intérieur et à l'extérieur.



- Vous ne pouvez pas ajouter d'informations de visage si vous avez rempli l'ensemble des 5 cases d'informations. Exécutez les étapes ci-dessus pour remplacer les informations de visage.
- Vous pouvez exécuter les étapes ci-dessus pour enregistrer de nouvelles infos visage lorsqu'au moins une case est libre ; toutefois vous ne pouvez pas remplacer d'informations de visage. Au lieu de remplacer les infos visage, commencez par effacer les infos existantes inutiles (📖49), puis enregistrez de nouvelles informations de visage (📖45) au besoin.

Effacement des informations enregistrées

Vous pouvez effacer les informations (infos visage, noms et anniversaires) enregistrées dans la fonction d'identification de visage. Cependant, les noms enregistrés dans les images précédemment prises ne sont pas effacés.

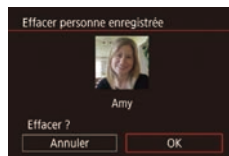
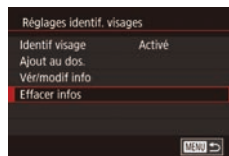

1 Accédez à l'écran [Effacer infos].

- Exécutez l'étape 1 de « Enregistrement des informations d'identification de visage » (📖45) et choisissez [Effacer infos].

2 Choisissez une personne dont vous souhaitez effacer les informations.

- Appuyez sur les touches [▲][▼][◀][▶] pour choisir le nom d'une personne à effacer, puis appuyez sur la touche [🔍].
- Lorsque [Effacer ?] s'affiche, appuyez sur les touches [◀][▶] ou tournez la molette [🔍] pour choisir [OK], puis appuyez sur la touche [🔍].



- Si vous effacez les infos d'une personne enregistrée, vous ne serez plus en mesure d'afficher son nom (📖109), de remplacer ses infos (📖113) ou de rechercher des images l'incluant (📖110).



- Vous pouvez également effacer les noms des informations sur l'image (📖113).

Avant utilisation

Guide élémentaire

Guide avancé

Notions de base de l'appareil photo

Mode Auto / Mode Auto hybride

Autres modes de prise de vue

Mode P

Modes Tv, Av, M et C

Mode de lecture

Fonctions Wi-Fi

Menu de réglage

Accessoires

Annexe

Index



Fonctionnalités de personnalisation des images

Modification du rapport largeur-hauteur

► Photos ► Vidéos

Modifiez le rapport largeur-hauteur de l'image comme suit.



- Appuyez sur la touche [ⓘ], choisissez [3:2] dans le menu et choisissez l'option désirée (📖30).
- Une fois le réglage terminé, le rapport largeur-hauteur de l'écran est mis à jour.
- Pour rétablir le réglage d'origine, répétez ce processus, mais choisissez [3:2].

16:9	Utilisé pour l'affichage sur un téléviseur HD grand écran ou un moniteur similaire.
3:2	Rapport largeur-hauteur d'origine de l'écran de l'appareil photo. Même rapport largeur-hauteur que le format 24 x 36 mm, utilisé pour l'impression d'images 130 x 180 mm ou au format carte postale.
4:3	Utilisé pour l'affichage sur un téléviseur à définition standard ou un moniteur similaire. Également utilisé pour l'impression d'images 90 x 130 mm ou au format A.
1:1	Rapport largeur-hauteur carré.



- Non disponible en mode [📷].
- Vous pouvez également configurer ce réglage en choisissant MENU (📖31) ► onglet [📷1] ► [Format images fixes].

Modification de la qualité de l'image

► Photos ► Vidéos

Choisissez parmi 4 niveaux de qualité d'image. Pour des indications sur le nombre de types d'image qu'une carte mémoire peut contenir, voir « Nombre de prises de vue par carte mémoire » (📖212).



- Appuyez sur la touche [ⓘ], choisissez [L] dans le menu et choisissez l'option désirée (📖30).
- L'option configurée est maintenant affichée.
- Pour rétablir le réglage d'origine, répétez ce processus, mais choisissez [L].

Indications pour choisir la qualité de l'image d'après le format de papier (pour les images 3:2)

L	A2 (420 x 594 mm)
M1	A3 – A5 (297 x 420 – 148 x 210 mm)
M2	90 x 130 mm, 130 x 180 mm, carte postale
S	Pour l'envoi d'e-mails et à des fins similaires



- Non disponible en mode [📷].
- Vous pouvez également changer la qualité d'image en accédant à MENU (📖31) ► onglet [📷1] ► [Qualité image].

Avant utilisation

Guide élémentaire

Guide avancé

Notions de base de l'appareil photo

Mode Auto / Mode Auto hybride

Autres modes de prise de vue

Mode P

Modes Tv, Av, M et C

Mode de lecture

Fonctions Wi-Fi

Menu de réglage

Accessoires

Annexe

Index



Correction des zones verdâtres de l'image dues aux lampes au mercure

► Photos ► Vidéos

En mode [AUTO], les sujets ou arrière-plans dans les scènes nocturnes éclairées par des lampes au mercure peuvent sembler avoir une teinte verdâtre. Cette teinte verdâtre peut être corrigée automatiquement lors de la prise de vue, en utilisant la balance des blancs multi-zones.

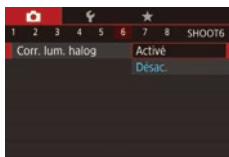

- Appuyez sur la touche [MENU], choisissez [Corr. lum. halog] sur l'onglet [6], puis choisissez [Activé] (31).
- Une fois le réglage terminé, [A] s'affiche.
- Pour rétablir le réglage d'origine, répétez ce processus, mais choisissez [Désac.].



- Une fois que vous avez terminé de photographier sous des lampes au mercure, il est recommandé de régler [Corr. lum. halog] sur [Désac.]. Autrement, les teintes vertes qui ne sont pas dues aux lampes au mercure risquent d'être corrigées par erreur.



- Essayez de prendre d'abord des photos tests pour vous assurer d'obtenir les résultats désirés.
- En prise de vue en continu (44), cette option est réglée sur [Désac.] et ne peut pas être modifiée.

Modification de la qualité de l'image vidéo

► Photos ► Vidéos

Réglez la qualité de l'image vidéo (taille d'image et cadence d'enregistrement des images). La cadence d'enregistrement des images indique le nombre d'images enregistrées par seconde, ce qui est déterminé automatiquement d'après le réglage NTSC ou PAL (160). Pour des indications sur la durée totale d'enregistrement pour les vidéos que peut prendre en charge une carte mémoire à chaque niveau de qualité d'image, voir « Durée d'enregistrement par carte mémoire » (212).



- Appuyez sur la touche [Q], choisissez l'élément de menu de qualité vidéo et choisissez l'option désirée (30).
- L'option configurée est maintenant affichée.

Pour la vidéo NTSC

Qualité de l'image	Nombre de pixels d'enregistrement	Cadence d'enregistrement des images	Détails
[FHD] 59.94P	1920 x 1080	59,94 images/s	Pour filmer en Full-HD (haute définition intégrale). [FHD] 59.94P permet d'avoir des vidéos aux mouvements plus lisses.
[FHD] 29.97P	1920 x 1080	29,97 images/s	
[FHD] 23.98P	1920 x 1080	23,98 images/s	
[HD] 29.97P	1280 x 720	29,97 images/s	Pour filmer en HD (haute définition).
[VGA] 29.97P	640 x 480	29,97 images/s	Pour filmer en SD (définition standard).

Avant utilisation

Guide élémentaire

Guide avancé

Notions de base de l'appareil photo

Mode Auto / Mode Auto hybride

Autres modes de prise de vue

Mode P

Modes Tv, Av, M et C

Mode de lecture

Fonctions Wi-Fi

Menu de réglage

Accessoires

Annexe

Index



Pour la vidéo PAL

Qualité de l'image	Nombre de pixels d'enregistrement	Cadence d'enregistrement des images	Détails
FHD 50.00P	1920 x 1080	50,00 images/s	Pour filmer en Full-HD (haute définition intégrale).
FHD 25.00P	1920 x 1080	25,00 images/s	
HD 25.00P	1280 x 720	25,00 images/s	Pour filmer en HD (haute définition).
VGA 25.00P	640 x 480	25,00 images/s	Pour filmer en SD (définition standard).



- Des bandes noires (affichées à gauche et à droite dans les modes VGA 29.97P) et VGA 25.00P) et en haut et en bas dans les modes FHD 59.94P), FHD 29.97P), FHD 23.98P), HD 29.97P), FHD 50.00P), FHD 25.00P) et HD 25.00P) indiquent les zones d'image non enregistrées.
- Vous pouvez également configurer ce réglage en choisissant MENU (📖 31) ► onglet [8] ► [Qualité vidéo].

Fonctions de prise de vue pratiques

■ Utilisation du niveau électronique à deux axes

► Photos ► Vidéos

Un niveau électronique peut être affiché à titre indicatif pour garantir une bonne inclinaison de l'appareil photo d'avant en arrière et de gauche à droite.

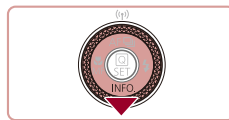

1 Affichez le niveau électronique.

- Appuyez à plusieurs reprises sur la touche [▼] pour afficher le niveau électronique.



2 Redressez l'appareil photo.

- (1) indique l'orientation avant-arrière et (2) l'orientation gauche-droite.
- Si l'appareil photo est incliné, déplacez-le de sorte que la ligne rouge devienne verte.

(1) (2)



- Si le niveau électronique ne s'affiche pas à l'étape 1, appuyez sur la touche [MENU] et vérifiez le réglage sur l'onglet [1] ► [Aff. informations de pdv].
- Le niveau électronique ne s'affiche pas pendant l'enregistrement vidéo.
- Si vous tenez l'appareil photo à la verticale, le sens du niveau électronique sera automatiquement mis à jour pour correspondre à celui de l'appareil photo.
- Étalonnez le niveau électronique s'il semble inefficace pour vous aider à mettre l'appareil photo de niveau (📖 161).
- Non disponible en mode [8].

Avant utilisation

Guide élémentaire

Guide avancé

Notions de base de l'appareil photo

Mode Auto / Mode Auto hybride

Autres modes de prise de vue

Mode P

Modes Tv, Av, M et C

Mode de lecture

Fonctions Wi-Fi

Menu de réglage

Accessoires

Annexe

Index



Agrandissement de la zone mise au point

► Photos ► Vidéos

Vous pouvez vérifier la mise au point en appuyant sur le déclencheur à mi-course, ce qui agrandira la portion d'image nette dans la zone AF.



1 Configurez le réglage.

- Appuyez sur la touche [MENU], choisissez [Zoom sur pt AF] sur l'onglet [3], puis choisissez [Activé] (31).

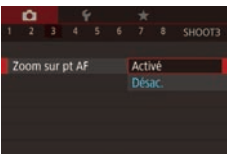

2 Vérifiez la mise au point.

- Appuyez sur le déclencheur à mi-course. Le visage détecté comme sujet principal est à présent agrandi.
- Pour rétablir le réglage d'origine, choisissez [Désac.] à l'étape 1.



- La zone mise au point n'est pas agrandie dans les cas suivants lorsque le déclencheur est enfoncé à mi-course.
 - Si aucun visage n'a été détecté, si la personne est trop près de l'appareil photo et si son visage est trop grand pour l'écran, ou si l'appareil photo détecte un mouvement du sujet
 - Lorsque le zoom numérique est utilisé (41)
 - Lorsqu'un téléviseur est utilisé pour l'affichage (170)
- Non disponible en mode [4].

Détection des yeux fermés

► Photos ► Vidéos

[7] s'affiche lorsque l'appareil photo détecte que les gens ont peut-être fermé les yeux.



1 Configurez le réglage.

- Appuyez sur la touche [MENU], choisissez [Détec. clignem.] sur l'onglet [7], puis choisissez [Activé] (31).

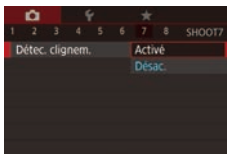

2 Prenez la photo.

- [7] clignote lorsque l'appareil photo détecte une personne dont les yeux sont fermés.
- Pour rétablir le réglage d'origine, choisissez [Désac.] à l'étape 1.



- Si vous avez spécifié plusieurs prises de vue en mode [C], cette fonction n'est disponible que pour la dernière prise.
- Un cadre s'affiche autour des personnes dont les yeux sont fermés lorsque vous avez sélectionné [2 sec.], [4 sec.], [8 sec.] ou [Maintien] dans [Durée affichage] (56).
- Cette fonction n'est pas disponible pendant la prise de vue en continu en mode [4] (40).
- Cette fonction n'est pas disponible dans le mode de prise de vue en continu (44).

Avant utilisation

Guide élémentaire

Guide avancé

Notions de base de l'appareil photo

Mode Auto / Mode Auto hybride

Autres modes de prise de vue

Mode P

Modes Tv, Av, M et C

Mode de lecture

Fonctions Wi-Fi

Menu de réglage

Accessoires

Annexe

Index



Désactivation du Niveau auto

► Photos ► Vidéos

En principe, le nivellement automatique maintient les vidéos droites. Pour annuler cette fonction, choisissez [Désac.].

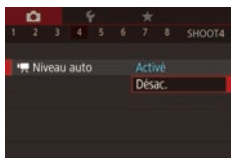

- Appuyez sur la touche [MENU], choisissez [Niveau auto] sur l'onglet [4], puis appuyez sur la touche [4] (31).
- Choisissez [Désac.] et appuyez à nouveau sur la touche [4] (31).



- Une fois que l'enregistrement commence, la zone d'affichage se rétrécit et les sujets sont agrandis (55).

Modification des réglages de l'option Mode Stabilisé

Désactivation de la stabilisation de l'image

► Photos ► Vidéos

Lorsque l'appareil photo est stabilisé (quand vous photographiez avec un trépied par exemple), il est recommandé de régler la stabilisation de l'image sur [Désac.] pour la désactiver.

1 Accédez à l'écran de réglage.

- Appuyez sur la touche [MENU], choisissez [Param. stabil.] sur l'onglet [4], puis appuyez sur la touche [4] (31).

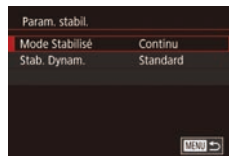

2 Configurez le réglage.

- Appuyez sur les touches [▲][▼] ou tournez la molette [4] pour choisir [Mode Stabilisé], appuyez sur la touche [4], puis appuyez sur les touches [▲][▼] ou tournez la molette [4] pour choisir l'option souhaitée (31).

Continu	La stabilisation d'image optimale selon les conditions de prise de vue est automatiquement appliquée (Stabilisateur intelligent) (40).
Désac.	La stabilisation de l'image est désactivée.

Avant utilisation

Guide élémentaire

Guide avancé

Notions de base de l'appareil photo

Mode Auto / Mode Auto hybride

Autres modes de prise de vue

Mode P

Modes Tv, Av, M et C

Mode de lecture

Fonctions Wi-Fi

Menu de réglage

Accessoires

Annexe

Index



Enregistrement vidéo avec des sujets à la taille affichée avant l'enregistrement

► Photos ► Vidéos

En principe, après le lancement de l'enregistrement vidéo, la zone d'affichage de l'image change et les sujets sont agrandis pour permettre le redressement de l'image et la correction d'un bougé important de l'appareil photo.

Pour enregistrer des vidéos avec les sujets à la taille affichée avant l'enregistrement, vous pouvez réduire la stabilisation de l'image et annuler Niveau auto.

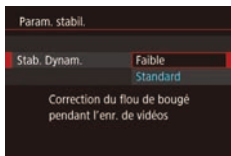

- Réglez [Niveau auto] sur [Désac.] comme décrit dans « Désactivation du Niveau auto » (📖54).
- Exécutez l'étape 1 de « Désactivation de la stabilisation de l'image » (📖54) pour accéder à l'écran [Param. stabil.].
- Choisissez [Stab. Dynam.], puis [Faible] (📖31).



- Vous pouvez également régler [Mode Stabilisé] sur [Désac.], de sorte que les sujets soient enregistrés à la taille affichée avant l'enregistrement.
- [Stab. Dynam.] n'est pas disponible lorsque [Mode Stabilisé] est réglé sur [Désac.] (📖54).
- Seul [Standard] est disponible lorsque la qualité vidéo est [29.97P] (NTSC) ou [25.00P] (PAL).

Personnalisation du fonctionnement de l'appareil photo

Personnalisez les fonctions de prise de vue sur l'onglet [📷] de l'écran de menu comme suit.

Pour en savoir plus sur les fonctions du menu, voir « Utilisation de l'écran de menu » (📖31).

Empêcher le déclenchement du faisceau d'assistance autofocus

► Photos ► Vidéos

Vous pouvez désactiver la lampe qui s'allume habituellement pour vous aider à faire la mise au point lorsque vous appuyez sur le déclencheur à mi-course dans de faibles conditions d'éclairage.

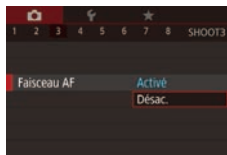

- Appuyez sur la touche [MENU], choisissez [Faisceau AF] sur l'onglet [📷], puis choisissez [Désac.].
- Pour rétablir le réglage d'origine, répétez ce processus, mais choisissez [Activé].

Avant utilisation

Guide élémentaire

Guide avancé

Notions de base de l'appareil photo

Mode Auto / Mode Auto hybride

Autres modes de prise de vue

Mode P

Modes Tv, Av, M et C

Mode de lecture

Fonctions Wi-Fi

Menu de réglage

Accessoires

Annexe

Index



Empêcher la lampe atténuateur du phénomène des yeux rouges de s'allumer

► Photos ► Vidéos

Vous pouvez désactiver la lampe atténuateur du phénomène des yeux rouges qui s'allume pour réduire les yeux rouges lorsque le flash est utilisé dans les scènes faiblement éclairées.

1 Accédez à l'écran [Contrôle flash].

- Appuyez sur la touche [MENU], choisissez [Contrôle flash] sur l'onglet [5], puis appuyez sur la touche [OK].

2 Configurez le réglage.

- Choisissez [Par lampe], puis [Désac.].
- Pour rétablir le réglage d'origine, répétez ce processus, mais choisissez [Activé].

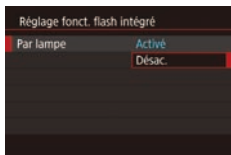

Modification du style d'affichage de l'image prise

► Photos ► Vidéos

Vous pouvez modifier la durée d'affichage des images et le type d'informations affichées immédiatement après la prise de vue.

Modification de la durée d'affichage de l'image prise

1 Accédez à l'écran [Afficher l'image après la prise].

- Appuyez sur la touche [MENU], choisissez [Afficher l'image après la prise] sur l'onglet [2], puis appuyez sur la touche [OK].

2 Configurez le réglage.

- Choisissez [Durée affichage], puis choisissez l'option désirée.
- Pour rétablir le réglage d'origine, répétez ce processus, mais choisissez [Rapide].

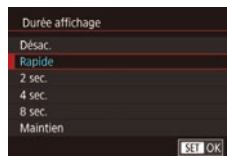

Rapide	N'affiche les images que lorsque vous pouvez reprendre la prise de vue.
2 sec., 4 sec., 8 sec.	Affiche les images pendant la durée spécifiée. Même avec la photo affichée, vous pouvez prendre une autre photo en appuyant à nouveau sur le déclencheur à mi-course.
Maintien	Affiche les images jusqu'à ce que vous enfonciez le déclencheur à mi-course.
Désac.	Les images ne sont pas affichées après les prises.

Avant utilisation

Guide élémentaire

Guide avancé

Notions de base de l'appareil photo

Mode Auto / Mode Auto hybride

Autres modes de prise de vue

Mode P

Modes Tv, Av, M et C

Mode de lecture

Fonctions Wi-Fi

Menu de réglage

Accessoires

Annexe

Index



Changement de l'écran affiché après les prises

Vous pouvez modifier la méthode d'affichage des images après les avoir prises, comme suit.

1 Réglez [Durée affichage] sur [2 sec.], [4 sec.], [8 sec.] ou [Maintien] (📖56).

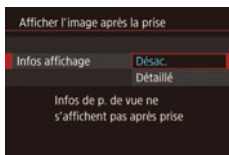

2 Configurez le réglage.

- Choisissez [Infos affichage], puis choisissez l'option désirée.
- Pour rétablir le réglage d'origine, répétez ce processus, mais choisissez [Désac.].

Désac.	Affiche uniquement l'image.
Détailé	Affiche les détails de la prise de vue (📖192).



- Si [Durée affichage] (📖56) est réglé sur [Désac.] ou [Rapide], [Infos affichage] est réglé sur [Désac.] et ne peut pas être modifié.
- En appuyant sur la touche [INFO] alors qu'une image est affichée après la prise de vue, vous pouvez changer d'informations d'affichage. Veuillez noter que les réglages de [Infos affichage] ne sont pas modifiés. Vous pouvez également effacer les images en appuyant sur la touche [🗑️].

Avant utilisation

Guide élémentaire

Guide avancé

Notions de base de l'appareil photo

Mode Auto / Mode Auto hybride

Autres modes de prise de vue

Mode P

Modes Tv, Av, M et C

Mode de lecture

Fonctions Wi-Fi

Menu de réglage

Accessoires

Annexe

Index



Autres modes de prise de vue

Utilisez plus efficacement votre appareil photo dans diverses scènes et améliorez vos prises de vue avec des effets d'image uniques ou des fonctions spéciales



Appliquer automatiquement des effets (Prise de vue créative)

► Photos ► Vidéos

Obtention d'un éventail d'images pour chaque prise

L'appareil photo détermine le sujet et les conditions de prise de vue, en appliquant automatiquement des effets spéciaux et en recadrant la scène pour mettre en valeur le sujet. Six photos sont enregistrées pour chaque prise. Vous pouvez capturer plusieurs photos avec effets en utilisant les réglages déterminés par l'appareil photo.



1 Activez le mode [👁️].

- Positionnez la molette modes sur [👁️].

2 Prenez la photo.

- Appuyez sur le déclencheur à fond. Lorsque vous photographiez, le son du déclencheur est émis trois fois.
- Une fois les six images affichées l'une à la suite de l'autre, elles s'affichent simultanément pendant deux secondes environ.
- Pour maintenir les images affichées jusqu'à ce que vous enfonciez le déclencheur à mi-course, appuyez sur la touche [📄]. Vous pouvez choisir une image pour l'affichage plein écran en appuyant sur les touches [▲][▼][◀][▶] ou en tournant la molette [🔍], puis appuyez sur la touche [📄].
- Pour revenir à l'affichage d'origine, appuyez sur la touche [MENU].

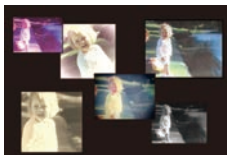

Avant utilisation

Guide élémentaire

Guide avancé

Notions de base de l'appareil photo

Mode Auto / Mode Auto hybride

Autres modes de prise de vue

Mode P

Modes Tv, Av, M et C

Mode de lecture

Fonctions Wi-Fi

Menu de réglage

Accessoires

Annexe

Index





- La prise de vue prend un certain temps après le déclenchement du flash, mais tenez l'appareil photo stable jusqu'à ce que le son du déclencheur soit entendu trois fois.
- Les six images sont gérées ensemble en tant que groupe (📖112).
- L'affichage simultané des six images tel qu'illustré à l'étape 2 n'est disponible qu'immédiatement après la prise.

Choix des effets

Vous pouvez choisir les effets pour les images capturées en mode [📷].



- Après avoir choisi le mode [📷], tournez la bague [🔘] pour choisir l'effet.

📷 Auto	Tous les effets
🕒 Rétro	Les images ressemblent à de vieilles photos
🖼️ Monochrome	Les images sont produites en monochrome
🌀 Spécial	Images audacieuses, uniques
🌿 Naturel	Images adoucies, naturelles

Enregistrement de vidéos avec un éventail d'effets

Laissez l'appareil photo déterminer les sujets et les conditions de prise de vue lorsque vous enregistrez des vidéos, et des filtres ou des effets comme la lecture au ralenti ou en accéléré seront automatiquement ajoutés. Une fois que vous avez enregistré quelques vidéos, jusqu'à quatre d'entre elles sont automatiquement combinées pour créer une vidéo en prise de vue créative de 15 à 25 secondes. Veuillez noter que le son n'est pas enregistré dans ce mode.

1 Activez le mode [📷].

- Positionnez la molette modes sur [📷].

2 Enregistrez la première vidéo.

- Appuyez sur la touche vidéo. L'enregistrement débute, et une barre s'affiche pour indiquer le temps écoulé.
- L'enregistrement s'arrête automatiquement au bout de 3 à 6 secondes.



3 Enregistrez la deuxième à la quatrième vidéo.

- Répétez l'étape 2 trois fois pour enregistrer quatre vidéos.



- Même si vous n'enregistrez pas quatre vidéos ce jour-là, une vidéo en prise de vue créative sera sauvegardée en tant que fichier distinct une fois que la date change.



- Les effets sont généralement appliqués de la même manière aux vidéos 1 à 4, mais vous pouvez également changer l'effet de chaque vidéo (📖59).
- Les chapitres individuels peuvent être édités (📖128).

Avant utilisation

Guide élémentaire

Guide avancé

Notions de base de l'appareil photo

Mode Auto / Mode Auto hybride

Autres modes de prise de vue

Mode P

Modes Tv, Av, M et C

Mode de lecture

Fonctions Wi-Fi

Menu de réglage

Accessoires

Annexe

Index

Lecture des vidéos en prise de vue créative

Vous pouvez choisir et lire des vidéos en prise de vue créative enregistrées en mode [📷] (📖108).



Scènes données

Choisissez un mode correspondant à la scène de prise de vue, et l'appareil photo configurera automatiquement les réglages pour obtenir des photos optimales.



1 Activez le mode [SCN].

- Positionnez la molette modes sur [SCN].



2 Choisissez un mode de prise de vue.

- Appuyez sur la touche [M], choisissez [SCN] dans le menu, puis choisissez un mode de prise de vue (p. 30).

3 Photographiez ou filmez.

👤 Prise de vue de portraits (Portrait)

► Photos ► Vidéos

- Photographiez ou filmez des personnes avec un effet adouci.



📷 Scènes nocturnes sans utiliser de trépied (Nocturne manuel)

► Photos ► Vidéos

- De magnifiques photos de scènes nocturnes ou de portraits avec paysage nocturne en arrière-plan, sans avoir besoin de tenir l'appareil photo complètement immobile (comme avec un trépied).
- Une image unique est créée en combinant des photos consécutives, réduisant par là le bougé de l'appareil photo et le bruit d'image.



🎆 Prise de vue de feux d'artifice (Feu d'artifice)

► Photos ► Vidéos

- Prises de vue éclatantes de feux d'artifice.



- Les sujets apparaissent plus grands en mode [P] comparé aux autres modes.
- En mode [P], les photos peuvent sembler granuleuses, étant donné que la vitesse ISO (p. 79) augmente selon les conditions de prise de vue.
- Étant donné que l'appareil photo se déclenche en continu en mode [P], tenez-le fermement pendant la prise de vue.
- En mode [P], un flou de mouvement excessif ou certaines conditions de prise de vue peuvent vous empêcher d'obtenir les résultats escomptés.
- En mode [P], montez l'appareil photo sur un trépied ou prenez d'autres mesures pour le stabiliser et empêcher le bougé de l'appareil photo. Dans ce cas, réglez [Mode Stabilisé] sur [Désac.] (p. 54).



- Lorsque vous utilisez un trépied pour les scènes nocturnes, la prise de vue en mode [AUTO] au lieu du mode [P] donnera de meilleurs résultats (p. 35).
- Vous pouvez également choisir le mode de prise de vue en accédant au MENU (p. 31) ► onglet [1] ► [Mode enregistr.].
- En mode [P], même si aucun cadre n'est affiché lorsque vous enfoncez le déclencheur à mi-course, la mise au point optimale est déterminée.

Avant utilisation

Guide élémentaire

Guide avancé

Notions de base de l'appareil photo

Mode Auto / Mode Auto hybride

Autres modes de prise de vue

Mode P

Modes Tv, Av, M et C

Mode de lecture

Fonctions Wi-Fi

Menu de réglage

Accessoires

Annexe

Index



Application des effets spéciaux

Ajoutez un vaste choix d'effets aux images lors de la prise de vue.



Prises de vue aux couleurs éclatantes (Super éclatant)

► Photos ► Vidéos

- Prises de vue aux couleurs riches et éclatantes.





Prises de vue postérisées (Effet poster)



► Photos ► Vidéos

- Prises de vue ressemblant à une affiche ou une illustration ancienne.



- En modes  et , essayez de prendre d'abord des photos tests pour vous assurer d'obtenir les résultats désirés.



- Vous pouvez également choisir le mode de prise de vue en accédant au MENU  (31) ► onglet  1 ► [Mode enregistr.].

Prise d'un autoportrait avec des réglages optimaux (Autoportrait)

Pour les autoportraits, le traitement personnalisable des images comprend le lissage de peau, ainsi que le réglage de la luminosité et de l'arrière-plan pour vous faire mieux ressortir.

1 Choisissez .

- Exécutez les étapes 1 et 2 de « Scènes données »  60) et choisissez .

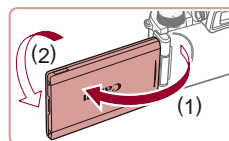

2 Ouvrez l'écran.

- Ouvrez l'écran comme illustré.



3 Configurez le réglage.

- Sur l'écran, touchez l'icône de réglage pour configurer.



- Choisissez l'option désirée.
- Pour revenir à l'écran précédent, touchez .

4 Prenez la photo.

Avant utilisation

Guide élémentaire

Guide avancé

Notions de base de l'appareil photo

Mode Auto / Mode Auto hybride

Autres modes de prise de vue

Mode P

Modes Tv, Av, M et C

Mode de lecture

Fonctions Wi-Fi





Menu de réglage

Accessoires

Annexe

Index



Élément	Détails
	Choisissez entre [AUTO] et un des six niveaux de flou d'arrière-plan.
	Choisissez parmi cinq niveaux de luminosité.
	Choisissez parmi cinq niveaux de lissage de peau. Le lissage de peau est optimisé pour le visage du sujet principal.
	Pour utiliser le déclenchement tactile, choisissez [C].



- Les zones autres que la peau des personnes peuvent être modifiées, selon les conditions de prise de vue.
- Essayez de prendre d'abord des photos tests pour vous assurer d'obtenir les résultats désirés.



- En mode de flash [⚡], le flou artistique en arrière-plan est réglé sur [AUTO] et ne peut pas être modifié.
- En mode [C], la durée restante avant la prise de vue est affichée en haut de l'écran lorsque vous activez le retardateur en sélectionnant [C] ou bien en sélectionnant [C] et en réglant la durée sur 3 secondes ou plus.

Prise de vue de scènes au contraste élevé (Plage dynamique élevée)

► Photos ► Vidéos

Trois photos consécutives sont prises à des niveaux de luminosité différents chaque fois que vous photographiez et l'appareil photo combine les zones d'image affichant une luminosité optimale pour créer une seule image. Ce mode peut réduire les hautes lumières délavées et la perte des détails dans les zones d'ombres qui ont tendance à se produire sur les prises de vue à contraste élevé.

1 Choisissez [HDR].

- Exécutez les étapes 1 et 2 de « Scènes données » (p.60) et choisissez [HDR].



2 Prenez la photo.

- Stabilisez l'appareil photo pendant la prise de vue. Lorsque vous appuyez sur le déclencheur à fond, l'appareil photo prend trois photos et les combine.



- Un flou de mouvement excessif ou certaines conditions de prise de vue peuvent vous empêcher d'obtenir les résultats escomptés.



- Si un bougé excessif de l'appareil photo perturbe la prise de vue, montez l'appareil photo sur un trépied ou prenez d'autres mesures pour le stabiliser. Par ailleurs, il est recommandé de régler [Mode Stabilisé] sur [Désac.] lors de l'utilisation d'un trépied ou d'autres moyens pour maintenir en place l'appareil photo (p.54).
- Tout mouvement du sujet rendra les photos floues.
- Vous ne pourrez pas prendre immédiatement une autre photo, car l'appareil photo traite et combine les images.
- [ND] peut s'afficher lorsque vous appuyez sur le déclencheur à mi-course sous un éclairage lumineux, indiquant le réglage automatique pour une luminosité optimale de l'image.

Avant utilisation

Guide élémentaire

Guide avancé

Notions de base de l'appareil photo

Mode Auto / Mode Auto hybride

Autres modes de prise de vue

Mode P

Modes Tv, Av, M et C

Mode de lecture

Fonctions Wi-Fi

Menu de réglage

Accessoires

Annexe

Index



Ajout d'effets artistiques



- Exécutez les étapes 1 et 2 de « Scènes données » (📖60) et choisissez [HDR].
- Tournez la bague (🔘) pour choisir un effet.
- Une prévisualisation de votre photo avec l'effet appliqué est affichée.

Naturel	Les images sont naturelles et brutes.
Art standard	Les images ressemblent à des peintures avec un léger contraste.
Art éclatant	Les images ressemblent à des illustrations éclatantes.
Art huile	Les images ressemblent à des peintures à l'huile aux contours marqués.
Art relief	Les images ressemblent à de vieilles photos aux contours marqués et à l'atmosphère sombre.

■ Prise de vue avec des couleurs passées (Nostalgique)

► Photos ► Vidéos

Cet effet délave les couleurs et vieillit les images, comme sur de vieilles photographies. Choisissez parmi cinq niveaux d'effet.

1 Choisissez [👁️].

- Exécutez les étapes 1 et 2 de « Scènes données » (📖60) et choisissez [👁️].

2 Choisissez un niveau d'effet.

- Tournez la bague (🔘) pour choisir un niveau d'effet.
- Une prévisualisation de votre photo avec l'effet appliqué est affichée.

3 Photographiez ou filmez.



- Essayez de prendre d'abord des photos tests pour vous assurer d'obtenir les résultats désirés.



- Les couleurs auront l'air délavées sur l'écran de réglage, mais l'effet de vieillissement de l'image n'apparaît pas. Examinez l'image en mode de lecture pour voir l'effet (📖105).
- L'effet de vieillissement de l'image n'est pas affiché sur les vidéos.

■ Prise de vue avec un effet d'objectif à très grand angle (Effet très grand angle)

► Photos ► Vidéos

Photographiez avec l'effet de distorsion obtenu avec un objectif à très grand angle.

1 Choisissez [👁️].

- Exécutez les étapes 1 et 2 de « Scènes données » (📖60) et choisissez [👁️].

2 Choisissez un niveau d'effet.

- Tournez la bague (🔘) pour choisir un niveau d'effet.
- Une prévisualisation de votre photo avec l'effet appliqué est affichée.

3 Prenez la photo.

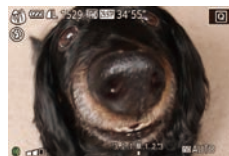

- Essayez de prendre d'abord des photos tests pour vous assurer d'obtenir les résultats désirés.

Avant utilisation

Guide élémentaire

Guide avancé

Notions de base de l'appareil photo

Mode Auto / Mode Auto hybride

Autres modes de prise de vue

Mode P

Modes Tv, Av, M et C

Mode de lecture

Fonctions Wi-Fi

Menu de réglage

Accessoires

Annexe

Index



Prises de vue ressemblant à des modèles miniatures (Effet miniature)

► Photos ► Vidéos

Créez l'effet d'un modèle miniature, en rendant floues les zones d'image au-dessus et en dessous de la zone sélectionnée.

Vous pouvez également réaliser des vidéos ressemblant à des scènes de modèles miniatures en choisissant la vitesse de lecture avant d'enregistrer la vidéo. Les personnes et les objets dans la scène se déplaceront rapidement pendant la lecture. Veuillez noter que le son n'est pas enregistré.

1 Choisissez [📷].

- Exécutez les étapes 1 et 2 de « Scènes données » (📖60) et choisissez [📷].
- Un cadre blanc s'affiche, indiquant la zone d'image qui ne sera pas floue.



2 Choisissez la zone sur laquelle maintenir la mise au point.

- Appuyez sur la touche [▼].
- Déplacez la commande de zoom pour redimensionner le cadre et tournez la molette [🌀] pour le déplacer.



3 Pour les vidéos, choisissez la vitesse de lecture de la vidéo.

- Tournez la molette [🌀] pour choisir la vitesse.

4 Retournez à l'écran de prise de vue et photographiez ou filmez.

- Appuyez sur la touche [📷] pour revenir à l'écran de prise de vue, puis photographiez ou filmez.

Vitesse de lecture et durée de lecture estimée (pour un clip d'une minute)

Vitesse	Durée de lecture
5x	Environ 12 secondes
10x	Environ 6 secondes
20x	Environ 3 secondes

Les vidéos sont lues à une cadence de 30 images/s.



- Le zoom n'est pas disponible lors de l'enregistrement de vidéos. Pensez à régler le zoom avant la prise de vue.
- Essayez de prendre d'abord des photos tests pour vous assurer d'obtenir les résultats désirés.



- Pour basculer l'orientation du cadre dans le sens vertical, appuyez sur les touches [◀][▶] à l'étape 2. Pour ramener le cadre à l'orientation horizontale, appuyez sur les touches [▲][▼].
- Pour déplacer le cadre alors qu'il est en position horizontale, appuyez sur les touches [▲][▼] et pour le déplacer alors qu'il est en position verticale, appuyez sur les touches [◀][▶].
- Tenez l'appareil photo en position verticale pour modifier l'orientation du cadre.
- La qualité de l'image vidéo est de [E.VGA] à un rapport largeur-hauteur de [4:3] et de [FHD] à un rapport largeur-hauteur de [16:9] (📖50). Ces réglages de qualité ne peuvent pas être modifiés.



- Vous pouvez également déplacer le cadre en touchant l'écran ou en faisant glisser votre doigt dessus.

Avant utilisation

Guide élémentaire

Guide avancé

Notions de base de l'appareil photo

Mode Auto / Mode Auto hybride

Autres modes de prise de vue

Mode P

Modes Tv, Av, M et C

Mode de lecture

Fonctions Wi-Fi

Menu de réglage

Accessoires

Annexe

Index



Prise de vue avec un effet d'appareil photo-jouet (Effet Toy Camera)

► Photos ► Vidéos

Cet effet fait que les images ressemblent à des photos prises avec un appareil photo-jouet par le vignettage (coins de l'image plus sombres et plus flous) et le changement de la couleur globale.

1 Choisissez [📷].

- Exécutez les étapes 1 et 2 de « Scènes données » (📖60) et choisissez [📷].



2 Choisissez une teinte de couleur.

- Tournez la bague [🔘] pour choisir une teinte de couleur.
- Une prévisualisation de votre photo avec l'effet appliqué est affichée.

3 Prenez la photo.

Standard	Photos ressemblant aux images d'un appareil photo-jouet.
Chaud	Les images sont plus chaudes qu'avec l'option [Standard].
Froid	Les images sont plus froides qu'avec l'option [Standard].



- Essayez de prendre d'abord des photos tests pour vous assurer d'obtenir les résultats désirés.

Faire ressortir les sujets (Flou d'arrière plan)

► Photos ► Vidéos

Vous pouvez photographier des sujets pour qu'ils se détachent de l'arrière-plan.

Deux images consécutives sont capturées avec des réglages optimisés pour le flou artistique en arrière-plan. Un flou artistique est appliqué à l'arrière-plan par le biais d'effets d'objectif et le traitement d'image en fonction du sujet et de la scène.

1 Choisissez [👤].

- Exécutez les étapes 1 et 2 de « Scènes données » (📖60) et choisissez [👤].



2 Prenez la photo.

- Stabilisez l'appareil photo pendant la prise de vue. Deux images consécutives sont capturées lorsque vous appuyez sur le déclencheur à fond.
- Une icône [👤] clignotante indique que les images n'ont pas pu être traitées.



- Un flou de mouvement excessif ou certaines conditions de prise de vue peuvent vous empêcher d'obtenir les résultats escomptés.



- Pour des résultats optimaux avec le flou artistique en arrière-plan, essayez de photographier près du sujet et laissez une distance importante entre le sujet et l'arrière-plan.
- Il se peut que vous ne puissiez pas prendre immédiatement de photos après la prise de vue.
- Pour ajuster le niveau d'effet, tournez la bague [🔘].

Avant utilisation

Guide élémentaire

Guide avancé

Notions de base de l'appareil photo

Mode Auto / Mode Auto hybride

Autres modes de prise de vue

Mode P

Modes Tv, Av, M et C

Mode de lecture

Fonctions Wi-Fi

Menu de réglage

Accessoires

Annexe

Index



Prise de vue avec un effet Flou artistique

► Photos ► Vidéos

Cette fonction vous permet de prendre des photos comme si un filtre pour flou artistique était fixé à l'appareil photo. Vous pouvez ajuster le niveau de l'effet à votre guise.

1 Choisissez [👤].

- Exécutez les étapes 1 et 2 de « Scènes données » (📖60) et choisissez [👤].

2 Choisissez un niveau d'effet.

- Tournez la bague ([🔧]) pour choisir un niveau d'effet.
- Une prévisualisation de votre photo avec l'effet appliqué est affichée.

3 Prenez la photo.



- Essayez de prendre d'abord des photos tests pour vous assurer d'obtenir les résultats désirés.

Prise de vue monochrome

► Photos ► Vidéos

Photographiez ou filmez en noir et blanc, sépia ou en bleu et blanc.

1 Choisissez [🖼️].

- Exécutez les étapes 1 et 2 de « Scènes données » (📖60) et choisissez [🖼️].

2 Choisissez une teinte de couleur.

- Tournez la bague ([🔧]) pour choisir une teinte de couleur.
- Une prévisualisation de votre photo avec l'effet appliqué est affichée.

3 Photographiez ou filmez.



Noir et blanc	Prises de vue en noir et blanc.
Sépia	Prises de vue au ton sépia.
Bleu	Prises de vue en bleu et blanc.

Avant utilisation

Guide élémentaire

Guide avancé

Notions de base de l'appareil photo

Mode Auto / Mode Auto hybride

Autres modes de prise de vue

Mode P

Modes Tv, Av, M et C

Mode de lecture

Fonctions Wi-Fi

Menu de réglage

Accessoires

Annexe

Index



Modes spéciaux destinés à d'autres fins

■ Prise de ciel étoilé (Étoiles)

Prise de personnes sur fond de ciel étoilé (Portrait avec Étoiles)

► Photos ► Vidéos

Capturez de magnifiques photos de personnes sous un ciel étoilé. Après avoir déclenché initialement le flash pour prendre la personne en photo, l'appareil photo prend deux photos sans flash. Les trois images sont combinées en une seule image et traitées pour rendre les étoiles plus frappantes. Pour en savoir plus sur la portée du flash, voir « Appareil photo » (p.210).

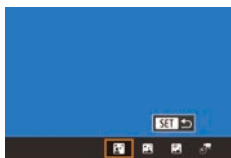

1 Choisissez [P].

- Exécutez les étapes 1 et 2 de « Scènes données » (p.60) et choisissez [P], puis appuyez sur la touche [▲].
- Appuyez sur les touches [◀][▶] ou tournez la molette [◉] pour choisir [P], puis appuyez sur la touche [SET].
- Le zoom est réglé sur grand angle maximal et ne peut pas être ajusté.

2 Dressez le flash.

- Soulevez le flash avec les doigts.

3 Stabilisez l'appareil photo.

- Montez l'appareil photo sur un trépied ou prenez d'autres mesures pour le stabiliser.

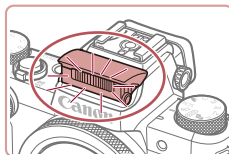

- Dans certaines conditions de prise de vue, les images peuvent ne pas correspondre à ce que vous attendiez.
- Pour obtenir de meilleures images, demandez à la personne de s'éloigner des sources d'éclairage, par exemple les lampadaires et assurez-vous que le flash est relevé.
- Vous ne pourrez pas prendre immédiatement une autre photo, car l'appareil photo traite les images.
- Pour éviter les images floues, assurez-vous que la personne que vous photographiez aux étapes 4 et 5 reste immobile.

4 Prenez la photo.

- Appuyez sur le déclencheur. Le flash se déclenche au moment où l'appareil photo prend la première image.
- La deuxième et la troisième image sont alors prises sans déclencher le flash.

5 Demandez à la personne de rester immobile jusqu'à ce que la lampe clignote.

- La personne que vous photographiez doit rester immobile jusqu'à ce que la lampe clignote trois fois après la troisième image, ce qui peut prendre jusqu'à deux secondes environ.
- Toutes les images sont combinées pour créer une seule photo.

Avant utilisation

Guide élémentaire

Guide avancé

Notions de base de l'appareil photo

Mode Auto / Mode Auto hybride

Autres modes de prise de vue

Mode P

Modes Tv, Av, M et C

Mode de lecture

Fonctions Wi-Fi

Menu de réglage

Accessoires

Annexe

Index





- Pour un meilleur affichage, essayez de choisir MENU ► onglet [F2] ► [Affichage nuit] ► [Activé] (📖161) avant la prise de vue.
- Pour ajuster la luminosité du sujet, essayez de modifier la correction d'exposition au flash (📖92).
- Pour ajuster la luminosité de l'arrière-plan, essayez de modifier la correction d'exposition (📖78). Toutefois, les images peuvent ne pas correspondre à ce que vous attendiez dans certaines conditions de prise de vue, et la personne doit rester immobile aux étapes 4 et 5, ce qui peut prendre jusqu'à environ 15 secondes.
- Pour capturer plus d'étoiles et des étoiles plus brillantes, choisissez MENU (📖31) ► onglet [📷6] ► [Param. portrait avec Étoiles] ► [Visibilité étoiles] ► [Forte]. Toutefois, les images peuvent ne pas correspondre à ce que vous attendiez dans certaines conditions de prise de vue, et la personne doit rester immobile aux étapes 4 et 5, ce qui peut prendre jusqu'à environ 8 secondes.
- Pour rendre les étoiles plus brillantes, choisissez MENU (📖31) ► onglet [📷6] ► [Accentue étoiles] ► [Net]. Pour accentuer les étoiles brillantes dans un ciel étoilé, réglez [Accentue étoiles] sur [Flou]. Ce réglage peut produire des photos captivantes prises en agrandissant les étoiles brillantes tout en mettant moins l'accent sur les étoiles plus sombres. Pour désactiver le traitement des étoiles, sélectionnez [Désac.].

Scènes nocturnes sous un ciel étoilé (Étoiles de nuit)

► Photos ► Vidéos

Obtenez des clichés impressionnants de ciel étoilé au-dessus de scènes nocturnes. La lumière des étoiles sur l'image est automatiquement améliorée, rendant les ciels étoilés magnifiques.



1 Choisissez [📷].

- Exécutez les étapes 1 et 2 de « Scènes données » (📖60) et choisissez [📷], puis appuyez sur la touche [▲].
- Appuyez sur les touches [◀][▶] ou tournez la molette [🌀] pour choisir [📷], puis appuyez sur la touche [📷].
- Le zoom est réglé sur grand angle maximal et ne peut pas être ajusté.

2 Stabilisez l'appareil photo.

- Montez l'appareil photo sur un trépied ou prenez d'autres mesures pour le stabiliser et empêcher le bougé de l'appareil photo.

3 Prenez la photo.



- Vous ne pourrez pas prendre immédiatement une autre photo, car l'appareil photo traite les images.

Avant utilisation

Guide élémentaire

Guide avancé

Notions de base de l'appareil photo

Mode Auto / Mode Auto hybride

Autres modes de prise de vue

Mode P

Modes Tv, Av, M et C

Mode de lecture

Fonctions Wi-Fi

Menu de réglage

Accessoires

Annexe

Index





- Pour un meilleur affichage, essayez de choisir MENU ► onglet [F2] ► [Affichage nuit] ► [Activé] (📖161) avant la prise de vue.
- Pour rendre les étoiles plus brillantes, choisissez MENU (📖31) ► onglet [O5] ► [Accentue étoiles] ► [Net]. Pour accentuer les étoiles brillantes dans un ciel étoilé, réglez [Accentue étoiles] sur [Flou]. Ce réglage peut produire des photos captivantes prises en agrandissant les étoiles brillantes tout en mettant moins l'accent sur les étoiles plus sombres. Pour désactiver le traitement des étoiles, sélectionnez [Désac].
- Essayez de passer en mode de mise au point manuelle (📖85) pour spécifier plus précisément la position focale avant la prise de vue.

Prise de traînées d'étoiles (Traînées d'étoiles)

► Photos ► Vidéos

L'empreinte laissée par le déplacement des étoiles dans le ciel est enregistrée en une seule image. Après avoir déterminé la vitesse d'obturation et le nombre de prises, l'appareil photo photographie en rafale. Une séance de prise de vue peut durer jusqu'à deux heures environ. Vérifiez au préalable le niveau de la batterie.

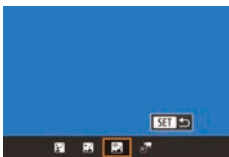

1 Choisissez [📷].

- Exécutez les étapes 1 et 2 de « Scènes données » (📖60) et choisissez [📷], puis appuyez sur la touche [▲].
- Appuyez sur les touches [◀][▶] ou tournez la molette (📷) pour choisir [📷], puis appuyez sur la touche [📷].
- Le zoom est réglé sur grand angle maximal et ne peut pas être ajusté.

2 Spécifiez la durée de la séance de prise de vue.

- Tournez la bague (📷) pour choisir la durée de la prise de vue.



3 Stabilisez l'appareil photo.

- Montez l'appareil photo sur un trépied ou prenez d'autres mesures pour le stabiliser.

4 Prenez la photo.

- Appuyez sur le déclencheur à fond. [Occupé] s'affiche brièvement, puis la prise de vue débute.
- Ne gênez pas l'appareil photo pendant la prise de vue.
- Pour annuler la prise de vue, enfoncez à nouveau le déclencheur à fond. Veuillez noter que l'annulation peut nécessiter jusqu'à 30 secondes environ.



- Si la batterie de l'appareil photo est épuisée, la prise de vue cesse et une image composite créée à partir des images prises jusqu'ici est sauvegardée.
- Vous ne pourrez pas prendre immédiatement une autre photo, car l'appareil photo traite les images.



- Pour un meilleur affichage, essayez de choisir MENU ► onglet [F2] ► [Affichage nuit] ► [Activé] (📖161) avant la prise de vue.
- Essayez de passer en mode de mise au point manuelle (📖85) pour spécifier plus précisément la position focale avant la prise de vue.

Avant utilisation

Guide élémentaire

Guide avancé

Notions de base de l'appareil photo

Mode Auto / Mode Auto hybride

Autres modes de prise de vue

Mode P

Modes Tv, Av, M et C

Mode de lecture

Fonctions Wi-Fi

Menu de réglage

Accessoires

Annexe

Index



Enregistrement de vidéos du déplacement des étoiles (Vidéo d'étoiles accélérée)

► Photos ► Vidéos

En enregistrant une vidéo accélérée combinant les images prises à l'intervalle spécifié, vous pouvez créer des vidéos avec des étoiles se déplaçant rapidement. Vous pouvez régler l'intervalle de prise de vue et la durée de l'enregistrement au besoin.

Veillez noter que chaque séance prend du temps et nécessite de nombreuses prises. Vérifiez au préalable le niveau de la batterie et l'espace libre sur la carte mémoire.

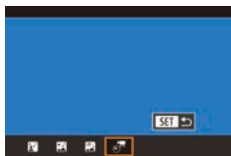

1 Choisissez [🌠].

- Exécutez les étapes 1 et 2 de « Scènes données » (📖60) et choisissez [🌠], puis appuyez sur la touche [▲].
- Appuyez sur les touches [◀][▶] ou tournez la molette [🌀] pour choisir [🌠], puis appuyez sur la touche [📷].
- Le zoom est réglé sur grand angle maximal et ne peut pas être ajusté.

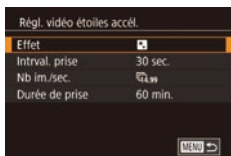

2 Configurez les réglages vidéo.

- Appuyez sur la touche [▶].
- Appuyez sur les touches [▲][▼] ou tournez la molette [🌀] pour choisir un élément, puis choisissez l'option désirée.

3 Stabilisez l'appareil photo.

- Montez l'appareil photo sur un trépied ou prenez d'autres mesures pour le stabiliser.



4 Vérifiez la luminosité.

- Enfoncez le déclencheur à fond pour prendre une seule photo.
- Passez au mode de lecture (📖105) et vérifiez la luminosité de l'image.
- Pour ajuster la luminosité, tournez la molette de correction d'exposition et modifiez le niveau d'exposition sur l'écran de prise de vue. Vérifiez à nouveau la luminosité en prenant une autre photo.

5 Filmez.

- Appuyez sur la touche vidéo. [Occupé] s'affiche brièvement, puis la prise de vue débute.
- Ne gênez pas l'appareil photo pendant la prise de vue.
- Pour annuler la prise de vue, appuyez à nouveau sur la touche vidéo. Veuillez noter que l'annulation peut nécessiter jusqu'à 30 secondes environ.
- L'appareil photo fonctionne en mode veille (📖161) pendant la prise de vue.

Élément	Options	Détails
Effet	[🌠] [🌠] [🌠] [🌠] [🌠]	Choisissez les effets vidéo, comme les traînées d'étoiles.
Intrval. prise	15 sec., 30 sec., 1 min.	Choisissez l'intervalle entre chaque prise.
Nb im./sec.	☐4.99, ☐29.97 (NTSC) ☐7.50, ☐23.00 (PAL)	Choisissez la cadence d'enregistrement des images de la vidéo.
Durée de prise	60 min., 90 min., 120 min., Illimité	Choisissez la durée de la séance d'enregistrement. Pour enregistrer jusqu'à ce que la batterie s'épuise, choisissez [Illimité].

Avant utilisation

Guide élémentaire

Guide avancé

Notions de base de l'appareil photo

Mode Auto / Mode Auto hybride

Autres modes de prise de vue

Mode P

Modes Tv, Av, M et C

Mode de lecture

Fonctions Wi-Fi

Menu de réglage

Accessoires

Annexe

Index



Durée de lecture estimée d'après l'intervalle de prise de vue et la cadence d'enregistrement des images (pour une séance d'une heure)

Intervalle entre les prises	Cadence d'enregistrement des images		Durée de lecture
	NTSC	PAL	
15 s	4.99	2.50	16 s
15 s	29.97	25.00	8 s
30 s	4.99	2.50	8 s
30 s	29.97	25.00	4 s
1 min	4.99	2.50	4 s
1 min	29.97	25.00	2 s



- Vous ne pourrez pas prendre immédiatement une autre photo, car l'appareil photo traite les images.
- Si la batterie de l'appareil photo est épuisée ou si la carte mémoire n'a plus d'espace libre, la prise de vue cesse et une vidéo créée à partir des images prises jusqu'ici est sauvegardée.
- L'intervalle de prise de vue de [1 min.] n'est pas disponible avec ces effets : [Effet 1], [Effet 2], [Effet 3] ou [Effet 4].



- Le son n'est pas enregistré.
- Pour un meilleur affichage, essayez de choisir MENU ► onglet [F2] ► [Affichage nuit] ► [Activé] (p. 161) avant la prise de vue.
- Vous pouvez également accéder à l'écran à l'étape 2 en choisissant MENU (p. 31) ► onglet [F5] ► [Régl. vidéo étoiles accél.].
- Pour sauvegarder chaque prise recueillie avant de créer la vidéo, choisissez MENU (p. 31) ► onglet [F5] ► [Enr. photo.] ► [Activé]. Veuillez noter que ces images individuelles sont gérées comme un seul et même groupe, et pendant la lecture, seule la première image est affichée. Pour indiquer que l'image fait partie d'un groupe, [SET] s'affiche dans le coin supérieur gauche de l'écran. Si vous effacez une image regroupée (p. 118), toutes les images du groupe sont également effacées. Faites attention lorsque vous effacez des images.
- Essayez de passer en mode de mise au point manuelle (p. 85) pour spécifier plus précisément la position focale avant la prise de vue.
- Même si vous spécifiez [Illimité] dans [Durée de prise] à l'étape 2 et utilisez un kit adaptateur secteur (vendu séparément, p. 169), la prise de vue s'arrêtera au bout de 8 heures environ, au plus.

Avant utilisation

Guide élémentaire

Guide avancé

Notions de base de l'appareil photo

Mode Auto / Mode Auto hybride

Autres modes de prise de vue

Mode P

Modes Tv, Av, M et C

Mode de lecture

Fonctions Wi-Fi

Menu de réglage

Accessoires

Annexe

Index



Réglage des couleurs

► Photos ► Vidéos

Les couleurs sont réglables manuellement dans le mode [RE].

1 Choisissez un mode de prise de vue.

- Choisissez [RE] (p.67), [RE] (p.68), [RE] (p.69) ou [RE] (p.70).



2 Choisissez un réglage de couleur.

- Appuyez sur la touche [RE], puis choisissez [RE] dans le menu (p.30).

3 Effectuez le réglage.

- Tournez la molette [RE] ou appuyez sur les touches [RE] pour ajuster le degré de correction pour B et A, puis appuyez sur la touche [RE].
- Une fois le réglage terminé, [RE] s'affiche.



- B représente le bleu et A l'ambre.
- Les teints de peau restent identiques lorsque vous réglez les couleurs dans le mode [RE].
- Vous pouvez accéder aux réglages avancés en appuyant sur la touche [MENU] lorsque l'écran de l'étape 2 est affiché (p.82).



- Vous pouvez également choisir le degré de correction en touchant ou faisant glisser la barre à l'étape 2.

Réglage de la mise au point

► Photos ► Vidéos

Ajustez automatiquement la mise au point pour un ciel étoilé.

1 Choisissez un mode de prise de vue.

- Choisissez [RE] (p.68), [RE] (p.69) ou [RE] (p.70).

2 Stabilisez l'appareil photo.

- Montez l'appareil photo sur un trépied ou prenez d'autres mesures pour le stabiliser.

3 Cadrez les étoiles à capturer.

- Appuyez sur la touche [RE].
- Inclinez l'appareil photo de sorte que les étoiles à capturer se trouvent à l'intérieur du cadre affiché.



4 Réglez la mise au point.

- Appuyez sur la touche [RE]. [Ajust. MAP sur étoiles] s'affiche, et le réglage débute.
- Le réglage peut prendre 30 secondes environ. Ne bougez pas l'appareil photo tant que [Réglage effectué] ne s'affiche pas.
- Appuyez sur la touche [RE].

5 Photographiez ou filmez (p.68, p.69, p.70).

Avant utilisation

Guide élémentaire

Guide avancé

Notions de base de l'appareil photo

Mode Auto / Mode Auto hybride

Autres modes de prise de vue

Mode P

Modes Tv, Av, M et C

Mode de lecture

Fonctions Wi-Fi

Menu de réglage

Accessoires

Annexe

Index





- La mise au point peut ne pas être réglée dans les conditions suivantes. Dans ce cas, essayez à nouveau depuis l'étape 3.
 - Il y a une source lumineuse intense
 - Des avions, d'autres sources lumineuses ou des nuages ont traversé le ciel



- En cas d'échec du réglage, la mise au point revient à sa position initiale.

Filmer des vidéos variées

Filmer des vidéos en mode [P&V]

► Photos ► Vidéos



1 Activez le mode [P&V].

- Positionnez la molette modes sur [P&V].
- Appuyez sur la touche [ZOOM], choisissez [P&V] dans le menu puis choisissez [P&V] (30).
- Des bandes noires s'affichent en haut et en bas de l'écran, et le sujet est légèrement agrandi. Les bandes noires indiquent les zones d'image non enregistrées.

2 Configurez les réglages selon la vidéo (193).

3 Filmez.

- Appuyez sur la touche vidéo.
- Pour arrêter l'enregistrement vidéo, appuyez à nouveau sur la touche vidéo.



- Vous pouvez également choisir le mode de prise de vue en accédant au MENU (31) ► onglet [1] ► [Mode enregistr.].



- La mise au point peut être ajustée pendant l'enregistrement en touchant [AF] et en appuyant sur les touches [▲][▼] pendant que [MF] est affiché.

Avant utilisation

Guide élémentaire

Guide avancé

Notions de base de l'appareil photo

Mode Auto / Mode Auto hybride

Autres modes de prise de vue

Mode P

Modes Tv, Av, M et C

Mode de lecture

Fonctions Wi-Fi

Menu de réglage

Accessoires

Annexe

Index



Mémorisation ou modification de la luminosité de l'image avant l'enregistrement

► Photos ► Vidéos

Vous pouvez mémoriser l'exposition avant ou pendant l'enregistrement ou la modifier par incréments de 1/3 de valeur dans une plage de -3 à +3.



1 Mémorisez l'exposition.

- Touchez [*****] pour verrouiller l'exposition.
- Pour déverrouiller l'exposition, touchez à nouveau [*****].

2 Réglez l'exposition.

- Tournez la molette de correction d'exposition.

3 Filmez (📖73).

Désactivation de 📷 Obturateur lent auto

► Photos ► Vidéos

Obturateur lent auto peut être désactivé si le mouvement sur les vidéos est saccadé. Toutefois, sous un faible éclairage, les vidéos pourraient sembler sombres.

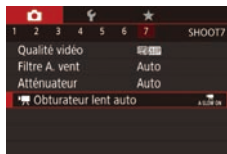

- Appuyez sur la touche [MENU], choisissez [📷 Obturateur lent auto] sur l'onglet [📷], puis choisissez [A-SLOW OFF] (📖31).
- Pour rétablir le réglage d'origine, répétez ce processus, mais choisissez [A-SLOW ON].



- Obturateur lent auto est disponible uniquement pour les vidéos [📷60.94P] et [📷50.00P].

Avant utilisation

Guide élémentaire

Guide avancé

Notions de base de l'appareil photo

Mode Auto / Mode Auto hybride

Autres modes de prise de vue

Mode P

Modes Tv, Av, M et C

Mode de lecture

Fonctions Wi-Fi

Menu de réglage

Accessoires

Annexe

Index



Correction d'un bougé important de l'appareil photo

► Photos ► Vidéos

Neutralisez un bougé important de l'appareil photo, comme lors de l'enregistrement de vidéos en se déplaçant. La partie des images affichée change plus qu'avec [Standard], et les sujets sont agrandis davantage.

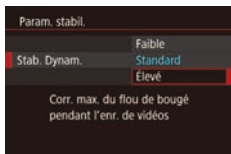

- Exécutez les étapes de « Enregistrement vidéo avec des sujets à la taille affichée avant l'enregistrement » (📖55) pour choisir [Élevé].



- [Stab. Dynam.] n'est pas disponible lorsque [Mode Stabilisé] est réglé sur [Désac.].
- Seul [Standard] est disponible lorsque la qualité vidéo est [VGA 29.97P] (NTSC) ou [VGA 25.00P] (PAL).

Réglages audio

► Photos ► Vidéos

Désactivation du filtre anti-vent

Le bruit provoqué par un vent fort peut être diminué. Cependant, il se peut que le son enregistré semble peu naturel si vous utilisez cette option alors qu'il n'y a pas de vent. Dans ce cas, vous pouvez désactiver le filtre anti-vent.

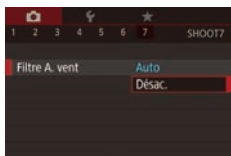

- Appuyez sur la touche [MENU], choisissez [Filtre A. vent] sur l'onglet [📷], puis appuyez sur [🔊] (📖31).
- Choisissez [Désac.] (📖31).

Utilisation de l'atténuateur

L'atténuateur peut réduire la déformation du son dans les environnements bruyants. Toutefois, dans un environnement calme, il diminue le niveau d'enregistrement du son.



- Appuyez sur la touche [MENU], choisissez [Atténuateur] sur l'onglet [📷], puis appuyez sur la touche [🔊] (📖31).
- Choisissez une option à votre guise (📖31).

Enregistrement de courts clips

► Photos ► Vidéos

Appliquez des effets de lecture à de courts clips de quelques secondes, comme l'accélééré, le ralenti ou la relecture. Les clips enregistrés dans ce mode peuvent être inclus dans les albums Temps forts (📖129).

1 Activez le mode [📷].

- Positionnez la molette modes sur [📷].
- Appuyez sur la touche [🔊], choisissez [📷] dans le menu puis choisissez [📷] (📖30).
- Des bandes noires affichées en haut et en bas de l'écran indiquent les zones d'image non enregistrées.

2 Spécifiez la durée de prise de vue et l'effet de lecture.

- Appuyez sur la touche [▼].
- Tournez la molette [🔊] pour régler la durée de prise de vue (4 à 6 secondes) et tournez la molette [🔊] pour régler l'effet de lecture (📖76).

3 Filmez (📖73).

- Une barre indiquant le temps écoulé s'affiche.



Avant utilisation

Guide élémentaire

Guide avancé

Notions de base de l'appareil photo

Mode Auto / Mode Auto hybride

Autres modes de prise de vue

Mode P

Modes Tv, Av, M et C

Mode de lecture

Fonctions Wi-Fi

Menu de réglage





Accessoires

Annexe

Index



Effets de lecture

 2x	Lecture en accéléré
 1x	Lecture à vitesse normale
 1/2x	Lecture au ralenti
	Lecture normale avec les deux dernières secondes rembobinées et relues au ralenti



- Le son n'est pas enregistré dans ces clips.
- La qualité vidéo est [FHD 29.97P] (pour NTSC) ou [FHD 25.00P] (pour PAL) (📖51, 📖52) et ne peut pas être modifiée.
- Pendant l'enregistrement ([📹]), une marque indiquant les deux dernières secondes est ajoutée à la barre indiquant le temps écoulé.

Filmer des vidéos iFrame

► Photos ► Vidéos

Filmez des vidéos pouvant être éditées avec un logiciel ou périphérique compatible iFrame.



1 Choisissez [📹].

- Positionnez la molette modes sur [📹].
- Appuyez sur la touche [📸], choisissez [📹] dans le menu puis choisissez [📹] (📖30).
- Des bandes noires affichées en haut et en bas de l'écran indiquent les zones d'image non enregistrées.

2 Filmez (📖73).



- iFrame est un format vidéo mis au point par Apple Inc.
- La qualité vidéo est [FHD 29.97P] (pour NTSC) ou [FHD 25.00P] (pour PAL) (📖51, 📖52) et ne peut pas être modifiée.

Avant utilisation

Guide élémentaire

Guide avancé

Notions de base de l'appareil photo

Mode Auto / Mode Auto hybride

Autres modes de prise de vue

Mode P

Modes Tv, Av, M et C

Mode de lecture

Fonctions Wi-Fi

Menu de réglage

Accessoires

Annexe

Index



Mode P

Des prises de vue plus saisissantes,
selon vos préférences



- Les instructions dans ce chapitre s'appliquent à l'appareil photo avec la molette modes positionnée sur le mode **[P]**.
- **[P]** : Programme AE ; AE : Exposition automatique
- Avant d'utiliser une fonction présentée dans ce chapitre dans les modes autres que **[P]**, assurez-vous que la fonction est disponible dans ce mode (📖193).

Prise de vue dans le Programme AE (Mode [P])

► Photos ► Vidéos

Vous pouvez personnaliser plusieurs réglages de fonction selon vos préférences en matière de prise de vue.



1 Activez le mode **[P]**.

- Positionnez la molette modes sur **[P]**.

2 Personnalisez les réglages à votre guise (📖78 – 📖95), puis photographiez ou filmez.



- Si l'appareil photo ne parvient pas à obtenir l'exposition optimale lorsque vous enfoncez le déclencheur à mi-course, la vitesse d'obturation et la valeur d'ouverture s'affichent en orange. Le cas échéant, essayez d'ajuster la vitesse ISO (📖79) ou d'activer le flash (si les sujets sont sombres, 📖91) pour obtenir une exposition optimale.
- Les vidéos aussi peuvent être enregistrées en mode **[P]** en appuyant sur la touche vidéo. Cependant, certains réglages du menu **[Q]** (📖30) et **MENU** (📖31) peuvent être ajustés automatiquement pour l'enregistrement vidéo.

Avant utilisation

Guide élémentaire

Guide avancé

Notions de base de l'appareil photo

Mode Auto / Mode Auto hybride

Autres modes de prise de vue

Mode P

Modes Tv, Av, M et C

Mode de lecture

Fonctions Wi-Fi

Menu de réglage

Accessoires

Annexe

Index



Luminosité de l'image (Exposition)

Réglage de la luminosité de l'image (Correction d'exposition)

► Photos ► Vidéos

Vous pouvez régler l'exposition standard définie par l'appareil photo par incréments de 1/3 de valeur dans une plage comprise entre -3 et +3.



- Tout en regardant l'écran, tournez la molette de correction de l'exposition pour régler la luminosité.

Mémorisation de la luminosité/exposition de l'image (Mémorisation de l'exposition automatique)

► Photos ► Vidéos

Avant la prise de vue, vous pouvez mémoriser l'exposition ou vous pouvez spécifier séparément la mise au point et l'exposition.



1 Mémorisez l'exposition.

- Dirigez l'appareil photo sur le sujet pour effectuer une prise de vue avec l'exposition mémorisée et appuyez sur la touche [✖].
- [✖] s'affiche et l'exposition est mémorisée.
- Pour déverrouiller l'exposition automatique, appuyez à nouveau sur la touche [✖]. [✖] disparaît.

2 Cadrez et prenez la photo.



- AE : Exposition automatique
- Une fois l'exposition mémorisée, vous pouvez ajuster la combinaison de la vitesse d'obturation et de la valeur d'ouverture en tournant la molette [☀] (Décalage de programme).

Modification de la méthode de mesure

► Photos ► Vidéos

Réglez la méthode de mesure (la manière dont la luminosité est mesurée) selon les conditions de prise de vue comme suit.



- Appuyez sur la touche [Ⓢ], choisissez [☉] dans le menu et choisissez l'option désirée [1/30].
- L'option configurée est maintenant affichée.

Evaluative	Convient aux conditions de prise de vue typiques, y compris en contre-jour. Règle automatiquement l'exposition en fonction des conditions de prise de vue.
Prédominance centrale	Détermine la luminosité moyenne de la lumière sur l'ensemble de la zone d'image, calculée en considérant la luminosité dans la zone centrale comme la plus importante.
Spot	Mesure limitée à la zone [] (zone de mesure spot). Vous pouvez également lier la zone de mesure spot à la zone AF [79].

Avant utilisation

Guide élémentaire

Guide avancé

Notions de base de l'appareil photo

Mode Auto / Mode Auto hybride

Autres modes de prise de vue

Mode P

Modes Tv, Av, M et C

Mode de lecture

Fonctions Wi-Fi

Menu de réglage

Accessoires

Annexe

Index



Liaison de la zone de mesure spot à la zone AF

► Photos ► Vidéos

1 Réglez la méthode de mesure sur [C].

- Exécutez les étapes de « Modification de la méthode de mesure » (📖78) pour choisir [C].

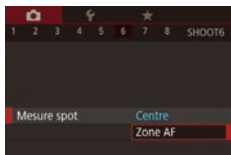

2 Configurez le réglage.

- Appuyez sur la touche [MENU], choisissez [Mesure spot] sur l'onglet [6], puis choisissez [Zone AF] (📖31).
- La zone de mesure spot est désormais liée au mouvement de la zone AF (📖88).



- Non disponible avec [Méthode AF] réglé sur [L+Suivi] (📖88).

Modification de la vitesse ISO

► Photos ► Vidéos

Réglez la vitesse ISO sur [AUTO] pour un réglage automatique convenant au mode de prise de vue et aux conditions de prise de vue. Ou bien réglez une vitesse ISO supérieure pour une sensibilité plus importante ou une valeur inférieure pour une sensibilité plus faible.



- Appuyez sur la touche [C], choisissez [ISO] dans le menu et choisissez l'option désirée (📖30).
- L'option configurée est maintenant affichée.



- Pour voir la vitesse ISO automatiquement déterminée lorsque vous avez réglé la vitesse ISO sur [AUTO], appuyez sur le déclencheur à mi-course.
- Bien que la sélection d'une vitesse ISO inférieure puisse réduire le grain des images, elle présente un plus grand risque de bougé de l'appareil photo et du sujet dans certaines conditions de prise de vue.
- Une vitesse d'obturation plus rapide utilisée à des vitesses ISO supérieures réduit le bougé du sujet et de l'appareil photo et augmente la portée du flash. Cependant, les photos peuvent sembler granuleuses.
- Vous pouvez également régler la vitesse ISO en accédant au MENU (📖31) ► onglet [5] ► [Sensibilité ISO] ► [Vitesse ISO].

Avant utilisation

Guide élémentaire

Guide avancé

Notions de base de l'appareil photo

Mode Auto / Mode Auto hybride

Autres modes de prise de vue

Mode P

Modes Tv, Av, M et C

Mode de lecture

Fonctions Wi-Fi

Menu de réglage

Accessoires

Annexe

Index



Ajustement des Réglages ISO auto

► Photos ► Vidéos

Lorsque l'appareil photo est réglé sur [AUTO], la vitesse ISO maximum peut être spécifiée dans une plage de [400] à [12800], et la sensibilité dans une plage de trois niveaux.

1 Accédez à l'écran de réglage.

- Appuyez sur la touche [MENU], choisissez [Sensibilité ISO] sur l'onglet [5], puis appuyez sur la touche [31].
- Choisissez [Réglages ISO auto] et appuyez sur la touche [31].



2 Configurez le réglage.

- Choisissez un élément de menu à configurer, puis choisissez l'option désirée [31].

Modification du niveau de réduction du bruit (RB ISO élevé)

Vous pouvez choisir parmi 3 niveaux de réduction du bruit : [Standard], [Élevé], [Faible]. Cette fonction se révèle particulièrement utile lors de la prise de vue avec une vitesse ISO élevée.



- Appuyez sur la touche [MENU], choisissez [RB ISO élevé] sur l'onglet [6], puis choisissez l'option désirée [31].



- Non disponible lorsque les images sont capturées au format RAW [94].

Bracketing d'exposition automatique (Bracketing)

► Photos ► Vidéos

Trois images consécutives sont capturées à différents niveaux d'exposition (exposition standard, sous-exposition et surexposition) chaque fois que vous photographiez. Vous pouvez ajuster le degré de sous-exposition et de surexposition (par rapport à l'exposition standard) de -2 à +2 par incréments de 1/3 de valeur.



1 Choisissez [4].

- Appuyez sur la touche [MENU], choisissez [Bracketing] sur l'onglet [4], puis choisissez [4] [31].

2 Configurez le réglage.

- Appuyez sur la touche [±], puis ajustez le réglage en appuyant sur les touches [◀▶] ou en tournant la molette [31].



- Le bracketing d'exposition automatique est disponible uniquement en mode [31] [91].
- La prise de vue en continu [44] n'est pas disponible dans ce mode.



- Si la correction d'exposition est déjà utilisée [78], la valeur spécifiée pour cette fonction est considérée comme le niveau d'exposition standard pour celle-ci.
- Vous pouvez également accéder à l'écran de réglage de l'étape 2 en appuyant sur la touche [MENU] lorsque l'écran de correction d'exposition [78] s'affiche.
- Trois photos sont prises, indépendamment de la quantité spécifiée en [43] [43].
- En mode [Détec. clignem.] [53], cette fonction n'est disponible que pour la dernière photo.

Avant utilisation

Guide élémentaire

Guide avancé

Notions de base de l'appareil photo

Mode Auto / Mode Auto hybride

Autres modes de prise de vue

Mode P

Modes Tv, Av, M et C

Mode de lecture

Fonctions Wi-Fi

Menu de réglage

Accessoires

Annexe

Index



Correction de la plage dynamique (Correction DR)

► Photos ► Vidéos

Atténuez les zones claires de l'image, lesquelles pourraient autrement sembler délavées, comme suit.



- Appuyez sur la touche [☰], choisissez [OFF] dans le menu et choisissez l'option désirée (📖30).
- L'option configurée est maintenant affichée.

Options	Détails	Vitesse ISO disponible (📖79)
[OFF]	—	
[AUTO]	Ajustement automatique empêchant les hautes lumières délavées	[AUTO], [125] – [12800]
[200%]	Atténuez les hautes lumières d'environ 200 % par rapport au niveau de luminosité de [OFF].	[AUTO], [250] – [6400]



- La vitesse ISO (📖79) est ajustée à une vitesse dans la plage compatible si vous avez spécifié une valeur en dehors de la plage compatible indiquée ici.

Correction des ombres

► Photos ► Vidéos

Conservez automatiquement les détails de l'image dans les zones d'ombre comme suit.



- Appuyez sur la touche [☰], choisissez [OFF] dans le menu puis choisissez [ON] (📖30).
- Une fois le réglage terminé, [☰] s'affiche.

Ajustement des réglages du filtre ND automatique

Pour une luminosité optimale dans les scènes que vous photographiez, le filtre ND automatique réduit l'intensité de la lumière à 1/8e du niveau réel, par une quantité équivalente à trois diaphragmes. Si vous choisissez [ND], vous pouvez réduire la vitesse d'obturation et la valeur d'ouverture.



- Appuyez sur la touche [☰], choisissez [ND] dans le menu et choisissez l'option désirée (📖30).
- L'option configurée est maintenant affichée.



- Lorsque vous sélectionnez [ND], montez l'appareil photo sur un trépied ou prenez d'autres mesures pour le stabiliser et empêcher le bougé de l'appareil photo. Dans ce cas, réglez [Mode Stabilisé] sur [Désac.] (📖54).



- ND : Neutral Density (densité neutre)

Avant utilisation

Guide élémentaire

Guide avancé

Notions de base de l'appareil photo

Mode Auto / Mode Auto hybride

Autres modes de prise de vue

Mode P

Modes Tv, Av, M et C

Mode de lecture

Fonctions Wi-Fi

Menu de réglage

Accessoires

Annexe

Index



Couleurs des images

Capturer des couleurs naturelles (balance des blancs)

► Photos ► Vidéos

En réglant la balance des blancs (WB, white balance), les couleurs de l'image pour la scène photographiée ou filmée seront plus naturelles.



- Appuyez sur la touche [WB], choisissez [WB] dans le menu et choisissez l'option désirée (82).
- L'option configurée est maintenant affichée.

Auto	Définit automatiquement la balance des blancs optimale en fonction des conditions de prise de vue.
Lum.Naturel.	Pour une prise de vue à l'extérieur par beau temps.
Ombragé	Pour une prise de vue à l'ombre.
Nuageux	Pour une prise de vue par temps nuageux ou au crépuscule.
Lum.Tungsten	Pour une prise de vue sous un éclairage incandescent ordinaire.
Lum.Fluro	Pour une prise de vue sous un éclairage fluorescent blanc.
Lum.Fluro H	Pour une prise de vue sous un éclairage fluorescent de type lumière du jour.
Flash	Pour une prise de vue avec le flash.
Personnalisé	Pour le réglage manuel d'une balance des blancs personnalisée (82).

Balance des blancs personnalisée

► Photos ► Vidéos

Pour obtenir des couleurs d'image ayant l'air naturelles sous la lumière sur votre photo, réglez la balance des blancs selon la source lumineuse de votre scène. Réglez la balance des blancs sous la même source lumineuse que celle qui éclairera votre prise.



- Exécutez les étapes de « Capturer des couleurs naturelles (balance des blancs) » (82) pour choisir [WB] ou [WB].
- Dirigez l'appareil photo sur un sujet complètement blanc, de sorte que tout l'écran soit blanc. Appuyez sur la touche [WB].
- La teinte de l'écran change une fois que les données de la balance des blancs ont été enregistrées.



- Les couleurs peuvent ne pas avoir l'air naturelles si vous changez de réglages d'appareil photo après avoir enregistré les données de la balance des blancs.

Correction manuelle de la balance des blancs

► Photos ► Vidéos

Vous pouvez corriger la balance des blancs. Ce réglage peut avoir le même effet que lorsque vous utilisez un filtre de conversion de la température des couleurs ou un filtre de compensation des couleurs vendu dans le commerce.



1 Configurez le réglage.

- Exécutez les étapes de « Capturer des couleurs naturelles (balance des blancs) » (82) pour choisir [WB].
- Tournez la molette [WB] pour ajuster le degré de correction pour B et A.

Avant utilisation

Guide élémentaire

Guide avancé

Notions de base de l'appareil photo

Mode Auto / Mode Auto hybride

Autres modes de prise de vue

Mode P

Modes Tv, Av, M et C

Mode de lecture

Fonctions Wi-Fi

Menu de réglage

Accessoires

Annexe

Index





2 Configurez les réglages avancés.

- Pour configurer plus de réglages avancés, appuyez sur la touche [MENU] et ajustez le degré de correction en tournant les molettes [◀][▶] ou en appuyant sur les touches [▲][▼][◀][▶].
- Pour réinitialiser le degré de correction, appuyez sur la touche [↺].
- Appuyez sur la touche [⊞] pour terminer le réglage.
- Une fois le réglage terminé, [WB] s'affiche.



- L'appareil photo conserve les degrés de correction de la balance des blancs même si vous changez d'option de balance des blancs (en exécutant les étapes de « Capturer des couleurs naturelles (balance des blancs) » (182)), mais les degrés de correction sont réinitialisés si vous enregistrez des données de balance des blancs personnalisée.



- B : bleu ; A : ambre ; M : magenta ; G : vert
- Vous pouvez personnaliser le fonctionnement de l'appareil photo pour pouvoir accéder à l'écran d'ajustement B et A en tournant simplement la molette [◀][▶] ou [⊞] (101).
- Un degré de correction du bleu ou de l'ambre est équivalent à environ 7 mireds sur un filtre de conversion de la température des couleurs. (Mired : unité de température de couleur représentant la densité du filtre de conversion de la température des couleurs)
- Vous pouvez également configurer ce réglage en choisissant MENU (31) ► onglet [6] ► [Corr. Bal. Blancs].



- Vous pouvez également choisir le degré de correction en touchant ou faisant glisser la barre à l'étape 1 ou le cadre à l'étape 2.

Modification des teintes de couleur de l'image (Mes couleurs)

► Photos ► Vidéos

Changez les teintes de couleur de l'image comme souhaité, en convertissant par exemple les images en sépia ou en noir et blanc.



- Appuyez sur la touche [⊞], choisissez [Mes coul.] dans le menu et choisissez l'option désirée (30).
- L'option configurée est maintenant affichée.

[Mes coul.] Mes coul. Désac.	—
[Eclatant] Eclatant	Accentue le contraste et la saturation des couleurs ; les images sont plus nettes.
[Neutre] Neutre	Atténue le contraste et la saturation des couleurs ; les images sont plus douces.
[Sépia] Sépia	Crée des images au ton sépia.
[Noir et blanc] Noir et blanc	Crée des images en noir et blanc.
[Diapositive] Diapositive	Associe les effets Bleu vif, Vert vif et Rouge vif pour produire des couleurs naturelles et intenses à la fois comme celles d'une diapositive.
[Ton chair + clair] Ton chair + clair	Éclaircit les teints de peau.
[Ton chair + sombre] Ton chair + sombre	Assombrit les teints de peau.
[Bleu vif] Bleu vif	Accentue les bleus dans les images. Les sujets de couleur bleue, tels que le ciel ou l'océan, sont ainsi plus éclatants.
[Vert vif] Vert vif	Accentue les verts dans les images. Les sujets de couleur verte, tels que les montagnes, les feuillages et autres sujets verts, sont ainsi plus éclatants.
[Rouge vif] Rouge vif	Accentue les rouges dans les images. Les sujets de couleur rouge sont ainsi plus éclatants.
[Couleur perso.] Couleur perso.	Ajustez le contraste, la netteté, la saturation des couleurs et d'autres qualités comme souhaité (84).

Avant utilisation

Guide élémentaire

Guide avancé

Notions de base de l'appareil photo

Mode Auto / Mode Auto hybride

Autres modes de prise de vue

Mode P

Modes Tv, Av, M et C

Mode de lecture

Fonctions Wi-Fi

Menu de réglage

Accessoires

Annexe

Index





- La balance des blancs (📖82) ne peut pas être réglée dans les modes [📷] ou [📷].
- En modes [📷] et [📷], les couleurs autres que le teint de peau des personnes peuvent changer. Ces réglages peuvent ne pas produire les résultats escomptés avec certains teints de peau.

Couleur personnalisée

► Photos ► Vidéos

Choisissez le niveau désiré pour le contraste de l'image, la netteté, la saturation des couleurs, le rouge, le vert, le bleu et les teints de peau dans une plage comprise entre 1 et 5.



1 Accédez à l'écran de réglage.

- Exécutez les étapes de « Modification des teintes de couleur de l'image (Mes couleurs) » (📖83) pour choisir [📷], puis appuyez sur la touche [📷].

2 Configurez le réglage.

- Appuyez sur les touches [⏪][⏩] ou tournez la molette [🔘] pour choisir un élément, puis ajustez le réglage en tournant la molette [🔘].
- Pour des effets plus importants/plus intenses (ou des teints de peau plus sombres), ajustez la valeur vers la droite et pour des effets plus faibles/plus clairs (ou des teints de peau plus clairs), ajustez la valeur vers la gauche.
- Appuyez sur la touche [📷] pour terminer le réglage.



- Vous pouvez également spécifier une valeur en touchant ou faisant glisser la barre.

Plage de prise de vue et mise au point

Prise de vue en gros plan (Macro)

► Photos ► Vidéos

Pour limiter la mise au point sur les sujets proches, réglez l'appareil photo sur [📷]. Pour en savoir plus sur la plage de mise au point, voir « Plage de prise de vue » (📖211).

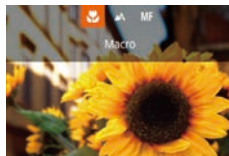

- Appuyez sur la touche [⏪], choisissez [📷] (appuyez sur les touches [⏪][⏩] ou tournez la molette [🔘]), puis appuyez sur la touche [📷].
- Une fois le réglage terminé, [📷] s'affiche.



- Si le flash se déclenche, un vignettage peut se produire.



- Pour empêcher le bougé de l'appareil photo, essayez de monter l'appareil photo sur un trépied et d'effectuer la prise de vue avec l'appareil photo réglé sur [📷] (📖43).



- Vous pouvez également configurer ce réglage en appuyant sur la touche [⏪], en touchant [📷], puis en le touchant à nouveau.

Avant utilisation

Guide élémentaire

Guide avancé

Notions de base de l'appareil photo

Mode Auto / Mode Auto hybride

Autres modes de prise de vue

Mode P

Modes Tv, Av, M et C

Mode de lecture

Fonctions Wi-Fi

Menu de réglage

Accessoires

Annexe

Index



Prise de vue en mode de mise au point manuelle

► Photos ► Vidéos

Lorsque la mise au point n'est pas possible en mode autofocus, utilisez la mise au point manuelle. Vous pouvez spécifier la position focale générale, puis appuyer sur le déclencheur à mi-course pour que l'appareil photo détermine la position focale optimale la plus proche de la position que vous avez spécifiée. Pour en savoir plus sur la plage de mise au point, voir « Plage de prise de vue » (📖211).

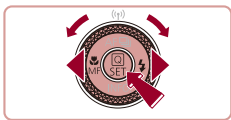

1 Choisissez [MF].

- Appuyez sur la touche [◀], choisissez [MF] (appuyez sur les touches [◀|▶] ou tournez la molette [🔘]), puis appuyez sur la touche [🔘].
- [MF] et l'indicateur de mise au point manuelle s'affichent.



(1)

2 Spécifiez la position focale générale.

- En vous reportant à l'indicateur de mise au point manuelle à l'écran (1, indiquant la distance et la position focale) et à l'affichage agrandi, tournez la molette [🔘] pour spécifier la position focale générale, puis appuyez sur la touche [🔘].
- Pour ajuster l'agrandissement, appuyez sur la touche [▶].
- Pendant l'affichage agrandi, vous pouvez déplacer le cadre de mise au point en appuyant sur la touche [🔘] et puis sur les touches [▲][▼][◀][▶].

3 Ajustez la mise au point.

- Appuyez sur le déclencheur à mi-course pour que l'appareil photo ajuste avec précision la position focale (Mise au point manuelle sécurisée).
- Pour annuler la mise au point manuelle, choisissez [▲] à l'étape 1.



- Lorsque vous faites manuellement la mise au point, la méthode autofocus (📖87) est [1 collim. AF] et la taille de la zone AF (📖88) est [Normal], et ces réglages ne peuvent pas être changés.
- La mise au point est possible en utilisant le zoom numérique (📖41) ou le téléconvertisseur numérique (📖87) ou en utilisant un téléviseur pas comme moniteur (📖170), mais l'affichage agrandi n'apparaît pas.



- Pour faire la mise au point plus précisément, essayez de fixer l'appareil photo à un trépied pour le stabiliser.
- Vous pouvez agrandir ou masquer la zone d'affichage agrandi en réglant MENU (📖31) ► onglet [📷4] ► réglages [Point Zoom MF].
- Pour désactiver le réglage fin automatique de la mise au point lorsque le déclencheur est enfoncé à mi-course, choisissez MENU (📖31) ► onglet [📷4] ► [Map man. sécur] ► [Désac.].



- Vous pouvez déplacer le cadre de mise au point en le faisant glisser sur l'écran à l'étape 2.
- Vous pouvez mémoriser la mise au point pendant l'enregistrement vidéo en touchant [AF]. [MF] s'affiche ensuite.

Avant utilisation

Guide élémentaire

Guide avancé

Notions de base de l'appareil photo

Mode Auto / Mode Auto hybride

Autres modes de prise de vue

Mode P

Modes Tv, Av, M et C

Mode de lecture

Fonctions Wi-Fi

Menu de réglage

Accessoires

Annexe

Index



Identification facile de la zone de mise au point (Repère MF)

► Photos ► Vidéos

Les bords des sujets mis au point s'affichent en couleur pour faciliter la mise au point manuelle. Vous pouvez ajuster les couleurs et la sensibilité (niveau) de détection des bords au besoin.



1 Accédez à l'écran de réglage.

- Appuyez sur la touche [MENU], choisissez [Paramètres de repères MF] sur l'onglet [4], choisissez [Repère], puis choisissez [Activé] (31).

2 Configurez le réglage.

- Choisissez un élément de menu à configurer, puis choisissez l'option désirée (31).



- Les couleurs affichées pour le repère MF ne sont pas enregistrées sur vos photos.



2 Configurez le réglage.

- Appuyez sur la touche [MENU], puis ajustez le réglage en appuyant sur les touches [◀] [▶] ou en tournant la molette [D].



- Le bracketing de la mise au point est disponible uniquement en mode [S] (91).
- La prise de vue en continu (44) n'est pas disponible dans ce mode.



- Vous pouvez également accéder à l'écran de réglage de l'étape 2 en appuyant sur la touche [MENU] à l'étape 2 de « Prise de vue en mode de mise au point manuelle » (85).
- Trois photos sont prises, indépendamment de la quantité spécifiée en [C] (43).
- En mode [Détec. clignem.] (53), cette fonction n'est disponible que pour la dernière photo.



- Vous pouvez également configurer ce réglage en touchant ou faisant glisser la barre sur l'écran de l'étape 2 pour spécifier une valeur, puis en touchant [MENU].

Bracketing de la mise au point (Mode Focus-BKT)

► Photos ► Vidéos

Trois images consécutives sont capturées chaque fois que vous photographiez, avec la première à la distance focale que vous avez définie manuellement et les autres à des positions focales plus éloignées et plus proches déterminées par les préréglages. La distance depuis la mise au point spécifiée peut être réglée selon trois niveaux.



1 Choisissez [5x].

- Appuyez sur la touche [MENU], choisissez [Bracketing] sur l'onglet [4], puis choisissez [5x] (31).

Avant utilisation

Guide élémentaire

Guide avancé

Notions de base de l'appareil photo

Mode Auto / Mode Auto hybride

Autres modes de prise de vue

Mode P

Modes Tv, Av, M et C

Mode de lecture

Fonctions Wi-Fi

Menu de réglage

Accessoires

Annexe

Index



Téléconvertisseur numérique

► Photos ► Vidéos

La distance focale de l'objectif peut être augmentée d'environ 1,6x ou 2,0x. Ceci permet de réduire le bougé de l'appareil photo étant donné que la vitesse d'obturation est plus rapide que si vous aviez effectué un zoom avant (y compris avec le zoom numérique) au même facteur de zoom.

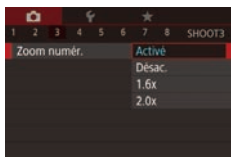

- Appuyez sur la touche [MENU], choisissez [Zoom numér.] sur l'onglet [3], puis choisissez l'option désirée (📖31).
- L'affichage est agrandi et le facteur de zoom s'affiche à l'écran.



- La vitesse d'obturation peut être équivalente lorsque vous déplacez la commande de zoom à fond vers [1] pour le téléobjectif maximum et lorsque vous effectuez un zoom avant pour agrandir le sujet à la même taille en exécutant l'étape 2 de « Zoom avant rapproché sur des sujets (Zoom numérique) » (📖41).

Choix de la méthode autofocus

► Photos ► Vidéos

Changez de mode autofocus (AF) selon les conditions de prise de vue.



- Appuyez sur la touche [MENU], choisissez [AF] dans le menu et choisissez l'option désirée (📖31).



- Vous pouvez également configurer ce réglage en accédant à MENU (📖31) ► onglet [3] ► [Méthode AF].

1 collimateur AF

► Photos ► Vidéos

L'appareil photo fait la mise au point au moyen d'une seule zone AF. Pratique pour faire une mise au point fiable. Vous pouvez également déplacer la zone en touchant l'écran (📖90).



- Une zone AF jaune s'affiche avec [1] si l'appareil photo ne peut pas faire la mise au point lorsque vous enfoncez le déclencheur à mi-course.



- Pour cadrer la scène de sorte que les sujets se trouvent au bord ou dans un coin, dirigez d'abord l'appareil photo pour placer le sujet dans une zone AF, puis maintenez enfoncé le déclencheur à mi-course. Tout en continuant à maintenir enfoncé le déclencheur à mi-course, recadrez la scène à votre guise, puis enfoncez à fond le déclencheur (Mémoire de la mise au point).
- La position de la zone AF est agrandie lorsque vous enfoncez le déclencheur à mi-course avec [Zoom sur pt AF] (📖53) réglé sur [Activé].

Avant utilisation

Guide élémentaire

Guide avancé

Notions de base de l'appareil photo

Mode Auto / Mode Auto hybride

Autres modes de prise de vue

Mode P

Modes Tv, Av, M et C

Mode de lecture

Fonctions Wi-Fi

Menu de réglage

Accessoires

Annexe

Index



Déplacer et redimensionner les zones AF (1 collimateur AF)

► Photos ► Vidéos

Pour modifier la position ou la taille de la zone AF, réglez la méthode autofocus sur [1 collim. AF].



1 Déplacez la zone AF.

- Touchez l'écran. Une zone AF s'affiche en orange là où vous avez touché (AF tactile).
- Tournez la molette ou pour déplacer la zone AF, puis appuyez sur les touches pour régler avec précision la position.
- Pour ramener la zone AF sur la position initiale au centre, appuyez sur la touche **[MENU]**.

2 Redimensionnez la zone AF.

- Pour réduire la taille de la zone AF, tournez la bague . Tournez-la à nouveau pour la ramener à sa taille initiale.

3 Finalisez le processus de réglage.

- Appuyez sur la touche .



- Les tailles de la zone AF s'affichent à une taille normale lorsque vous utilisez le zoom numérique (41) ou le téléconvertisseur numérique (87), et en mode mise au point manuelle (85).



- Vous pouvez également accéder à l'écran de l'étape 1 en appuyant sur la touche .
- Vous pouvez également ramener la zone AF sur la position initiale au centre en maintenant enfoncée la touche .
- Vous pouvez également lier la zone de mesure spot à la zone AF (79).
- Vous pouvez également configurer la taille de la zone AF en appuyant sur la touche **[MENU]** et en choisissant [Taille zone AF] sur l'onglet (31).

☺+Suivi

► Photos ► Vidéos

- Détecte les visages des personnes et règle la mise au point, l'exposition (mesure évaluative uniquement) et la balance des blancs (uniquement).
- Après avoir dirigé l'appareil photo sur le sujet, un cadre blanc s'affiche autour du visage de la personne déterminée par l'appareil photo comme étant le sujet principal, et un maximum de deux cadres gris s'affiche autour des autres visages détectés.
- Lorsque l'appareil photo détecte un mouvement, les cadres suivent les sujets en mouvement dans des limites déterminées.
- Une fois que vous avez appuyé sur le déclencheur à mi-course, un maximum de neuf cadres verts s'affiche autour des visages mis au point.



- Si aucun visage n'est détecté ou si seuls les cadres gris s'affichent (sans cadre blanc), appuyer à mi-course sur le déclencheur affichera les cadres verts dans les zones mises au point. Veuillez noter que le nombre maximum de cadres dépend du réglage du rapport largeur-hauteur (50).
- Si aucun visage n'est détecté en mode AF servo (89), la zone AF s'affiche au centre de l'écran lorsque vous enfoncez le déclencheur à mi-course.
- Exemples de visages non détectés :
 - Sujets éloignés ou très proches
 - Sujets sombres ou clairs
 - Visages de profil, en angle ou partiellement cachés
- L'appareil photo peut confondre des sujets non humains avec des visages.
- Aucune zone AF ne s'affiche si l'appareil photo ne peut pas faire la mise au point lorsque vous enfoncez le déclencheur à mi-course.

Avant utilisation

Guide élémentaire

Guide avancé

Notions de base de l'appareil photo

Mode Auto / Mode Auto hybride

Autres modes de prise de vue

Mode P

Modes Tv, Av, M et C

Mode de lecture

Fonctions Wi-Fi

Menu de réglage

Accessoires

Annexe

Index



Prise de vue avec la fonction AF servo

► Photos ► Vidéos

Grâce à ce mode, vous ne raterez plus les photos de sujets en mouvement, car l'appareil photo continue la mise au point sur le sujet et ajuste l'exposition tant que vous appuyez sur le déclencheur à mi-course.



1 Configurez le réglage.

- Appuyez sur la touche [▲] et tournez la molette [REGLAGE] pour choisir [SERVO].

2 Faites la mise au point.

- La mise au point et l'exposition sont conservées à l'endroit où la zone AF bleue s'affiche tandis que vous enfoncez le déclencheur à mi-course.



- La mise au point peut se révéler impossible dans certaines conditions de prise de vue.
- Dans de faibles conditions d'éclairage, l'AF servo peut ne pas s'activer (les zones AF ne deviennent pas bleues) lorsque vous appuyez sur le déclencheur à mi-course. Dans ce cas, la mise au point et l'exposition sont réglées conformément à la méthode autofocus spécifiée.
- La prise de vue en continu (📖44) est plus lente en mode AF servo.
- Si vous ne parvenez pas à obtenir une exposition optimale, la vitesse d'obturation et la valeur d'ouverture s'affichent en orange. Relâchez le déclencheur, puis enfoncez-le à nouveau à mi-course.
- La prise de vue avec mémorisation de la mise au point automatique n'est pas disponible.
- [Zoom sur pt AF] sur l'onglet [📷3] (📖31) n'est pas disponible.
- Non disponible en cas d'utilisation du retardateur (📖42).



- Pour que l'appareil photo continue à ajuster la mise au point pendant la prise de vue en continu (📖44), spécifiez AF servo avec [Méthode AF] réglé sur [1 collim. AF].
- Vous pouvez également configurer ce réglage en accédant à MENU (📖31) ► onglet [📷3] ► [Opération AF].

Modification du réglage de mise au point

► Photos ► Vidéos

Vous pouvez modifier le fonctionnement par défaut de l'appareil photo consistant à maintenir en continu la mise au point sur les sujets sur lesquels il est dirigé, même lorsque le déclencheur n'est pas enfoncé. À l'inverse, vous pouvez limiter la mise au point de l'appareil photo au moment où vous appuyez sur le déclencheur à mi-course.

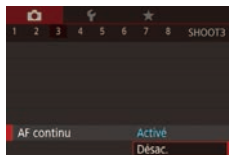

- Appuyez sur la touche [MENU], choisissez [AF continu] sur l'onglet [📷3], puis choisissez [Désac.] (📖31).

Activé	Permet d'éviter de rater des occasions soudaines de photo, car l'appareil photo maintient continuellement la mise au point sur les sujets jusqu'à ce que vous appuyiez sur le déclencheur à mi-course.
Désac.	Économise la batterie, car l'appareil photo ne fait pas continuellement la mise au point.

Choix d'une personne sur laquelle effectuer la mise au point (Sélection visage)

► Photos ► Vidéos

Vous pouvez photographier après avoir choisi le visage d'une personne spécifique pour la mise au point.

1 Réglez la méthode autofocus sur [Suivi] (📖87).

Avant utilisation

Guide élémentaire

Guide avancé

Notions de base de l'appareil photo

Mode Auto / Mode Auto hybride

Autres modes de prise de vue

Mode P

Modes Tv, Av, M et C

Mode de lecture

Fonctions Wi-Fi

Menu de réglage

Accessoires

Annexe

Index





2 Activez le mode Sélection visage.

- Dirigez l'appareil photo sur le visage de la personne et appuyez sur la touche [Sélection visage].
- Lorsque [Visage sélectionné] s'affiche, un cadre [Sélection visage] s'affiche autour du visage détecté en tant que sujet principal.
- Même si le sujet bouge, le cadre du visage [Sélection visage] suit le sujet dans des limites déterminées.
- [Sélection visage] ne s'affiche pas si l'appareil photo ne détecte aucun visage.

3 Choisissez le visage sur lequel effectuer la mise au point.

- Pour basculer le cadre [Sélection visage] sur un autre visage détecté, appuyez sur la touche [Sélection visage].
- Lorsque vous faites défiler tous les visages détectés, [Visage désélectionné] s'affiche, suivi de l'écran de la méthode autofocus sélectionnée.



4 Prenez la photo.

- Appuyez sur le déclencheur à mi-course. Lorsque l'appareil photo a fait la mise au point, [Sélection visage] devient [Sélection visage].
- Appuyez sur le déclencheur à fond pour prendre la photo.



- Lorsque [Identif visage] est réglé sur [Activé], seul le nom de la personne enregistrée choisie comme sujet principal est affiché, même si d'autres personnes enregistrées ont été détectées. Cependant, leurs noms sont enregistrés sur les photos (p. 45).

Choix des sujets sur lesquels effectuer la mise au point (AF tactile)

► Photos ► Vidéos

Vous pouvez photographier après avoir choisi le visage d'une personne ou un autre sujet pour la mise au point.



1 Réglez la méthode autofocus sur [Suivi] (p. 87).

2 Choisissez le visage d'une personne ou un autre sujet pour la mise au point.

- Touchez le sujet ou la personne sur l'écran.
- Une fois le sujet détecté, l'appareil photo émet un bip et [Sélection visage] s'affiche. La mise au point est conservée même si le sujet bouge.
- Pour annuler AF tactile, touchez [Annuler].



3 Photographiez ou filmez.

- Appuyez sur le déclencheur à mi-course. Une fois que l'appareil photo a fait la mise au point, [Sélection visage] devient [Sélection visage] vert.
- Appuyez sur le déclencheur à fond pour prendre la photo.



Avant utilisation

Guide élémentaire

Guide avancé

Notions de base de l'appareil photo

Mode Auto / Mode Auto hybride

Autres modes de prise de vue

Mode P

Modes Tv, Av, M et C

Mode de lecture

Fonctions Wi-Fi

Menu de réglage

Accessoires

Annexe

Index





- Si vous préférez que l'appareil photo ne se déclenche pas lorsque vous touchez l'écran, veillez à ce que le mode [Déclench. tactile] soit désactivé. Appuyez sur la touche [MENU], choisissez [Déclench. tactile] sur l'onglet [2], puis choisissez [Désac.] (431).
- Le suivi peut se révéler impossible si les sujets sont trop petits ou se déplacent trop rapidement ou encore si le contraste entre les sujets et l'arrière-plan est inadéquat.
- Même si vous photographiez en mode [M] (84), l'appareil photo retourne au mode [A] si vous touchez l'écran pour spécifier l'endroit de la mise au point.
- Si [Identif visage] est réglé sur [Activé], les noms ne s'affichent pas lorsque les personnes enregistrées sont détectées, mais ils sont enregistrés sur les photos (45). Cependant, un nom s'affiche si le sujet choisi pour la mise au point est le même que la personne détectée avec l'identification de visage.

Prise de vue avec mémorisation de la mise au point automatique

► Photos ► Vidéos

Il est possible de mémoriser la mise au point. Après avoir mémorisé la mise au point, la position focale reste inchangée, même lorsque vous retirez le doigt du déclencheur.

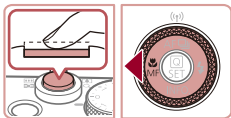

1 Mémorisez la mise au point.

- Avec le déclencheur enfoncé à mi-course, appuyez sur la touche [◀].
- La mise au point est désormais mémorisée, et [MF] et l'indicateur de mise au point manuelle s'affichent.
- Pour déverrouiller la mise au point, maintenez le déclencheur enfoncé à mi-course et appuyez à nouveau sur la touche [◀].

2 Cadrez et prenez la photo.



- Impossible à utiliser avec le déclenchement tactile (43).

Flash

Modification du mode de flash

► Photos ► Vidéos

Vous pouvez modifier le mode de flash selon la scène de prise de vue. Pour en savoir plus sur la portée du flash, voir « Appareil photo » (210).

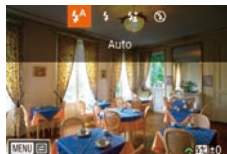

1 Soulevez le flash.

2 Configurez le réglage.

- Appuyez sur la touche [▶], choisissez un mode de flash (appuyez sur les touches [◀][▶] ou tournez la molette [⦿]), puis appuyez sur la touche [⊞].
- L'option configurée est maintenant affichée.



- Il n'est pas possible d'accéder à l'écran de réglage en appuyant sur la touche [▶] lorsque le flash est rabattu. Soulevez le flash au préalable.
- Si le flash se déclenche, un vignettage peut se produire.

Auto

Se déclenche automatiquement si la luminosité est trop faible.

Activé

Se déclenche pour chaque prise.

Avant utilisation

Guide élémentaire

Guide avancé

Notions de base de l'appareil photo

Mode Auto / Mode Auto hybride

Autres modes de prise de vue

Mode P

Modes Tv, Av, M et C

Mode de lecture

Fonctions Wi-Fi

Menu de réglage

Accessoires

Annexe

Index



Synchro lente

Se déclenche pour éclairer le sujet principal (une personne, par exemple) pendant la prise de vue à une vitesse d'obturation lente pour éclairer les arrière-plans hors de portée du flash.



- En mode [S/], montez l'appareil photo sur un trépied ou prenez d'autres mesures pour le stabiliser et empêcher le bougé de l'appareil photo. Par ailleurs, il est recommandé de régler [Mode Stabilisé] sur [Désac.] lors de l'utilisation d'un trépied ou d'autres moyens pour maintenir en place l'appareil photo (p. 54).
- En mode [S/], même après le déclenchement du flash, assurez-vous que le sujet principal ne bouge pas tant que le son du déclencheur est audible.

Désac.

Pour une prise de vue sans flash.



- Si une icône [] clignotante s'affiche lorsque vous appuyez sur le déclencheur à mi-course dans de faibles conditions d'éclairage provoquant un bougé de l'appareil photo, montez l'appareil photo sur un trépied ou prenez d'autres mesures pour le stabiliser.



- Vous pouvez également configurer ce réglage en appuyant sur la touche [], en touchant l'option désirée, puis en la touchant à nouveau.

Réglage de la correction de l'exposition au flash

► Photos ► Vidéos

Comme pour la correction d'exposition régulière (p. 78), vous pouvez régler l'exposition au flash par incréments de 1/3 de valeur dans une plage de -2 à +2.

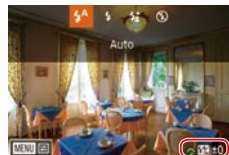

- Soulevez le flash, appuyez sur la touche [] et tournez immédiatement la molette [] pour choisir le degré de correction, puis appuyez sur la touche [].
- Le niveau de correction spécifié s'affiche.



- En présence d'un risque de surexposition, l'appareil photo ajuste automatiquement la vitesse d'obturation ou la valeur d'ouverture pour les prises de vue avec flash pour réduire les hautes lumières délavées et photographier avec une exposition optimale. Cependant, vous pouvez désactiver le réglage automatique de la vitesse d'obturation et de la valeur d'ouverture en accédant à MENU (p. 31) et en choisissant l'onglet [] ► [Contrôle flash] ► [Sécurité Flash] ► [Désac.].
- Vous pouvez également configurer la correction d'exposition au flash en accédant à MENU (p. 31) et en choisissant l'onglet [] ► [Contrôle flash] ► [Corr expo flash].
- Vous pouvez également accéder à l'écran [Réglage fonct. flash intégré] (p. 31) comme suit (sauf lorsqu'un flash externe en option est monté).
 - Maintenez enfoncée la touche [] pendant au moins une seconde.
 - Avec le flash dressé, appuyez sur la touche [] et immédiatement après appuyez sur la touche [MENU].

Avant utilisation

Guide élémentaire

Guide avancé

Notions de base de l'appareil photo

Mode Auto / Mode Auto hybride

Autres modes de prise de vue

Mode P

Modes Tv, Av, M et C

Mode de lecture

Fonctions Wi-Fi

Menu de réglage

Accessoires

Annexe

Index



Prise de vue avec mémorisation de l'exposition au flash

► Photos ► Vidéos

Tout comme pour la mémorisation de l'exposition automatique (📖78), vous pouvez mémoriser l'exposition pour les prises de vue au flash.

1 Dressez le flash et réglez-le sur [⚡] (📖91).

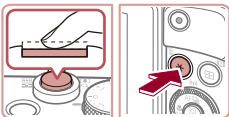

2 Mémorisez l'exposition au flash.

- Dirigez l'appareil photo sur le sujet pour effectuer une prise de vue avec l'exposition mémorisée. Avec le déclencheur enfoncé à mi-course, appuyez sur la touche [⌘].
- Le flash se déclenche et lorsque [⌘] s'affiche, le niveau de puissance du flash est conservé.
- Pour déverrouiller l'exposition au flash, relâchez le déclencheur et appuyez à nouveau sur la touche [⌘]. Dans ce cas, [⌘] disparaît.



3 Cadrez et prenez la photo.

- Après une photo, l'exposition au flash est déverrouillée et [⌘] disparaît.



• FE : Exposition au flash

Modification de la synchronisation du flash

► Photos ► Vidéos

Modifiez le moment de déclenchement du flash et l'activation du déclencheur comme suit.

1 Accédez à l'écran de réglage.

- Appuyez sur la touche [MENU], choisissez [Contrôle flash] sur l'onglet [5], puis appuyez sur la touche [5] (📖31).



2 Configurez le réglage.

- Choisissez [Synchro], puis choisissez l'option désirée (📖31).

1er rideau	Le flash se déclenche juste après l'ouverture de l'obturateur.
2nd rideau	Le flash se déclenche juste avant la fermeture de l'obturateur.

Avant utilisation

Guide élémentaire

Guide avancé

Notions de base de l'appareil photo

Mode Auto / Mode Auto hybride

Autres modes de prise de vue

Mode P

Modes Tv, Av, M et C

Mode de lecture

Fonctions Wi-Fi

Menu de réglage

Accessoires

Annexe

Index



Autres réglages

Modification de la qualité de l'image

► Photos ► Vidéos

Choisissez parmi 8 combinaisons de taille (nombre de pixels) et compression (qualité d'image). Spécifiez également si vous souhaitez capturer ou non les images au format RAW (📖94). Pour des indications sur le nombre de types d'image qu'une carte mémoire peut contenir, voir « Nombre de prises de vue par carte mémoire » (📖212).



- Exécutez les étapes de « Modification de la qualité de l'image » (📖50) pour ajuster les réglages.



- [S] et [L] indiquent différents niveaux de qualité d'image selon l'étendue de la compression. À la même taille (nombre de pixels), [S] offre une qualité d'image supérieure. Bien que les images [L] présentent une qualité d'image légèrement inférieure, une carte mémoire peut en contenir davantage.

Capture au format RAW

L'appareil photo peut capturer des images au format JPEG et RAW.

Images JPEG	Traitées dans l'appareil photo pour une qualité d'image optimale et compressées pour réduire la taille du fichier. Cependant, le processus de compression est irréversible et les images ne peuvent pas être ramenées à leur état non traité initial. Le traitement de l'image peut également entraîner une perte de la qualité de l'image.
Images RAW	Données « brutes » (non traitées), enregistrées avec pratiquement aucune perte de qualité de l'image par le traitement de l'image de l'appareil photo. Les données ne peuvent pas être utilisées dans cet état à des fins de visualisation sur un ordinateur ou d'impression. Vous devez d'abord utiliser le logiciel (Digital Photo Professional, 📖176) pour convertir les images en images compressées JPEG ou en images TIFF ordinaires. Les images peuvent être réglées avec une perte minimale de la qualité de l'image.



- Appuyez sur la touche [Q], puis choisissez [L] dans le menu (📖30).
- Pour capturer uniquement au format RAW, choisissez l'option [RAW].
- Pour capturer les images à la fois au format JPEG et au format RAW simultanément, choisissez la qualité d'image JPEG, puis appuyez sur la touche [Q]. Une coche [✓] s'affiche à côté de [RAW]. Pour annuler ce réglage, suivez les mêmes étapes et retirez la coche [✓] à côté de [RAW].

Avant utilisation

Guide élémentaire

Guide avancé

Notions de base de l'appareil photo

Mode Auto / Mode Auto hybride

Autres modes de prise de vue

Mode P

Modes Tv, Av, M et C

Mode de lecture

Fonctions Wi-Fi

Menu de réglage

Accessoires

Annexe

Index





- Lors du transfert des images RAW (ou des images RAW et JPEG enregistrées simultanément) sur un ordinateur, utilisez toujours le logiciel dédié (📖176).
- Le zoom numérique (📖41) n'est pas disponible lors de la capture d'images au format RAW. Par ailleurs, le niveau de réduction du bruit (📖80), la correction de la plage dynamique (📖81), la correction des ombres (📖81) et Mes couleurs (📖83) ne peuvent pas être configurés.



- Pour en savoir plus sur la relation entre le nombre de pixels d'enregistrement et le nombre de prises de vue qu'une carte peut contenir, voir « Nombre de prises de vue par carte mémoire » (📖212).
- L'extension de fichier est .JPG pour les images JPEG et .CR2 pour les images RAW.

Utilisation du menu

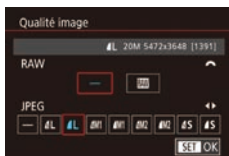

- Appuyez sur la touche **[MENU]**, choisissez [Qualité image] sur l'onglet **[1]**, puis appuyez sur la touche **[Q]** (📖31).
- Pour capturer au format RAW au même moment, tournez la molette **[Z]** et choisissez **[RAW]** sous [RAW]. Notez que seules les images JPEG sont capturées lorsque **[-]** est sélectionné.
- Appuyez sur les touches **[◀]**/**[▶]** ou tournez la molette **[Z]** pour choisir [JPEG], puis choisissez la taille et la qualité de l'image. Notez que seules les images RAW sont capturées lorsque **[-]** est sélectionné.
- Ceci fait, appuyez sur la touche **[Q]** pour revenir à l'écran de menu.



- [RAW] et [JPEG] ne peuvent pas être tous deux réglés sur **[-]**.

Modification des réglages de l'option Mode Stabilisé

► Photos ► Vidéos

Vous pouvez maintenir la stabilisation d'image désactivée jusqu'au moment de la prise de vue.

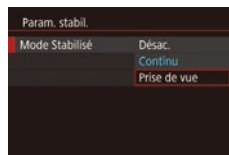

- Exécutez les étapes de « Désactivation de la stabilisation de l'image » (📖54) pour choisir [Prise de vue].

Avant utilisation

Guide élémentaire

Guide avancé

Notions de base de l'appareil photo

Mode Auto / Mode Auto hybride

Autres modes de prise de vue

Mode P

Modes Tv, Av, M et C

Mode de lecture

Fonctions Wi-Fi

Menu de réglage

Accessoires

Annexe

Index



Modes Tv, Av, M et C

Obtenez des prises de vue plus vives, plus sophistiquées et personnalisez l'appareil photo d'après vos préférences de prise de vue



- Les instructions de ce chapitre s'appliquent à l'appareil photo réglé sur le mode respectif.

Vitesses d'obturation spécifiques (Mode [Tv])

► Photos ► Vidéos

Réglez votre vitesse d'obturation préférée avant la prise de vue comme suit. L'appareil photo ajuste automatiquement la valeur d'ouverture d'après votre vitesse d'obturation.

Pour en savoir plus sur les vitesses d'obturation disponibles, voir « Appareil photo » (📖210).

1 Activez le mode [Tv].

- Positionnez la molette modes sur [Tv].

2 Réglez la vitesse d'obturation.

- Tournez la molette  pour définir la vitesse d'obturation.



Vitesse d'obturation (s)	Vitesse ISO disponible (📖79)
30 – 1,3	[AUTO], [125] – [3200]
1 – 1/2000	[AUTO], [125] – [12800]



- Dans des conditions nécessitant une vitesse d'obturation lente, vous ne pourrez peut-être pas prendre d'autres photos immédiatement, car l'appareil photo traite les images pour réduire le bruit.
- Lorsque vous photographiez à une vitesse d'obturation lente sur un trépied, il est recommandé de régler [Mode Stabilisé] sur [Désac.] (📖54).
- L'affichage orange de la valeur d'ouverture lorsque vous enfoncez le déclencheur à mi-course indique que l'exposition optimale n'a pas été obtenue. Ajustez la vitesse d'obturation jusqu'à ce que la valeur d'ouverture s'affiche en blanc ou utilisez le décalage automatique (📖97).



- [Tv] : Valeur temporelle

Avant utilisation

Guide élémentaire

Guide avancé

Notions de base de l'appareil photo

Mode Auto / Mode Auto hybride

Autres modes de prise de vue

Mode P

Modes Tv, Av, M et C

Mode de lecture

Fonctions Wi-Fi

Menu de réglage

Accessoires

Annexe

Index



Valeurs d'ouverture spécifiques (Mode [Av])

► Photos ► Vidéos

Réglez votre valeur d'ouverture préférée avant la prise de vue comme suit. L'appareil photo ajuste automatiquement la vitesse d'obturation d'après votre valeur d'ouverture.

Pour en savoir plus sur les valeurs d'ouverture disponibles, voir « Appareil photo » (📖210).

1 Activez le mode [Av].

- Positionnez la molette modes sur [Av].

2 Réglez la valeur d'ouverture.

- Tournez la molette [🔧] pour définir la valeur d'ouverture.



- L'affichage orange de la vitesse d'obturation lorsque vous enfoncez le déclencheur à mi-course indique que l'exposition optimale n'a pas été obtenue. Ajustez la valeur d'ouverture jusqu'à ce que la vitesse d'obturation s'affiche en blanc ou utilisez le décalage automatique (voir ci-dessous).



- [Av] : Valeur d'ouverture (taille de l'ouverture faite par le diaphragme dans l'objectif)
- Dans les modes [Tv] et [Av], appuyez sur la touche [MENU] et réglez [Décalage auto] sur l'onglet [📖] sur [Activé] (📖31) pour que l'appareil photo ajuste automatiquement la vitesse d'obturation et la valeur d'ouverture en cas de problème d'exposition, de sorte que vous puissiez photographier avec une exposition optimale. Cependant, le décalage automatique est désactivé lorsque le flash se déclenche.

Vitesses d'obturation et valeurs d'ouverture spécifiques (Mode [M])

► Photos ► Vidéos

Exécutez ces étapes avant la prise de vue pour régler vos vitesses d'obturation et valeur d'ouverture préférées en vue d'obtenir l'exposition désirée.

Pour en savoir plus sur les vitesses d'obturation et les valeurs d'ouverture disponibles, voir « Appareil photo » (📖210).

1 Activez le mode [M].

- Positionnez la molette modes sur [M].

2 Configurez le réglage.

- Tournez la molette [🔧] pour définir la vitesse d'obturation (1).
- Tournez la bague [🔧] pour définir la valeur d'ouverture (2).
- Lorsque la vitesse ISO est fixée, un repère du niveau d'exposition (4) reposant sur les valeurs que vous avez spécifiées apparaît sur l'indicateur du niveau d'exposition pour comparaison avec le niveau d'exposition standard (3). Le repère du niveau d'exposition est indiqué comme [◀] ou [▶] lorsque la différence avec l'exposition standard dépasse 3 valeurs.
- La vitesse ISO est déterminée et la luminosité de l'écran change lorsque vous appuyez sur le déclencheur à mi-course après avoir réglé la vitesse ISO sur [AUTO]. Si l'exposition standard ne peut pas être obtenue avec la vitesse d'obturation et la valeur d'ouverture que vous avez spécifiées, la vitesse ISO est affichée en orange.



(1) (2)
(3) (4)

Avant utilisation

Guide élémentaire

Guide avancé

Notions de base de l'appareil photo

Mode Auto / Mode Auto hybride

Autres modes de prise de vue

Mode P

Modes Tv, Av, M et C

Mode de lecture

Fonctions Wi-Fi

Menu de réglage

Accessoires

Annexe

Index



Vitesse d'obturation (s)	Vitesse ISO disponible (📖79)
[BULB], 30 – 1,3	[AUTO], [125] – [3200]
1 – 1/2000	[AUTO], [125] – [12800]



- Après avoir défini la vitesse d'obturation et la valeur d'ouverture, le niveau d'exposition peut changer si vous ajustez le zoom ou recadrez la photo.
- La luminosité de l'écran peut changer selon la vitesse d'obturation et la valeur d'ouverture spécifiée. Cependant, la luminosité de l'écran demeure inchangée lorsque le flash se dresse et que le mode est réglé sur [📷].



- [M]** : Manuel
- Le calcul de l'exposition optimale est basé sur la méthode de mesure spécifiée (📖78).
- Les opérations suivantes sont disponibles lorsque la vitesse ISO est réglée sur [AUTO].
 - Réglez l'exposition en tournant la molette de correction d'exposition.
 - Appuyez sur la touche [✖] pour mémoriser la vitesse ISO. La luminosité de l'écran change en conséquence.

Prises d'expositions longues (Pose longue)

Avec la pose longue, les photos sont exposées aussi longtemps que vous maintenez enfoncé le déclencheur.

1 Spécifiez la pose longue.

- Réglez la vitesse d'obturation sur [BULB], en suivant les étapes 1 à 3 de « Vitesses d'obturation et valeurs d'ouverture spécifiques (Mode [M]) » (📖97).

2 Prenez la photo.

- Les photos sont exposées tant que vous maintenez complètement enfoncé le déclencheur. Le temps d'exposition écoulé s'affiche pendant l'exposition.



- La durée maximale de la prise de vue en continu avec cette fonction est de 4 minutes 16 secondes.
- Montez l'appareil photo sur un trépied ou prenez d'autres mesures pour le stabiliser et empêcher le bougé de l'appareil photo. Dans ce cas, désactivez également la stabilisation de l'image (📖54).



- Pour éviter un bougé de l'appareil photo susceptible de se produire lorsque vous appuyez directement sur le déclencheur, vous pouvez prendre des photos à distance (📖155) ou utiliser une télécommande en option (📖174).



- Lorsque [Déclench. tactile] est réglé sur [Activé], la prise de vue est lancée en touchant une fois l'écran et arrêtée en le touchant à nouveau. Prenez soin de ne pas bouger l'appareil photo lorsque vous touchez l'écran.

Avant utilisation

Guide élémentaire

Guide avancé

Notions de base de l'appareil photo

Mode Auto / Mode Auto hybride

Autres modes de prise de vue

Mode P

Modes Tv, Av, M et C

Mode de lecture

Fonctions Wi-Fi

Menu de réglage

Accessoires

Annexe

Index



Réglage de la puissance du flash

► Photos ► Vidéos

Choisissez parmi les trois niveaux de flash dans les modes [Tv][Av][M].

1 Spécifiez le mode de flash.

- Appuyez sur la touche [MENU], choisissez [Contrôle flash] sur l'onglet [5], puis appuyez sur la touche [3].
- Appuyez sur les touches [▲][▼] ou tournez la molette [6] pour choisir [Mode flash], puis appuyez sur la touche [3].
- Appuyez sur les touches [▲][▼] ou tournez la molette [6] pour choisir [Manuel], puis appuyez sur la touche [3].

2 Configurez le réglage.

- Soulevez le flash, appuyez sur la touche [▶] et tournez immédiatement la molette [6] pour choisir le niveau de flash, puis appuyez sur la touche [3].
- Une fois le réglage terminé, le niveau de puissance du flash s'affiche.
[2] : Minimale, [3] : Moyenne, [4] : Maximale

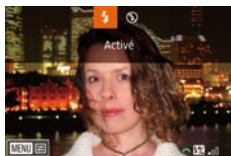

- Vous pouvez également régler le niveau de flash en accédant à MENU (31) et en choisissant l'onglet [5] ► [Contrôle flash] ► [Puiss flash].
- Vous pouvez également accéder à l'écran [Contrôle flash] (31) comme suit.
 - Maintenez enfoncée la touche [▶] pendant au moins une seconde.
 - Avec le flash dressé, appuyez sur la touche [▶] et immédiatement après appuyez sur la touche [MENU].

Enregistrement de vidéos à des vitesses d'obturation et valeurs d'ouverture spécifiques

► Photos ► Vidéos

Réglez la vitesse d'obturation, l'exposition, la valeur d'ouverture et la vitesse ISO de votre préférence.

Pour en savoir plus sur les vitesses d'obturation et les valeurs d'ouverture disponibles, voir « Appareil photo » (210) et pour les vitesses ISO disponibles, voir « Modification de la vitesse ISO » (79).

1 Activez le mode [P].

- Positionnez la molette modes sur [P].
- Appuyez sur la touche [3], choisissez [P] dans le menu puis choisissez [3].

2 Configurez les réglages.

- Tournez la molette [6] pour définir la vitesse d'obturation.
- Tournez la bague [4] pour définir la valeur d'ouverture.

3 Filmez.

- Appuyez sur la touche vidéo.
- Vous pouvez également ajuster les réglages au cours de l'enregistrement, comme décrit à l'étape 2.



- Certaines vitesses d'obturation peuvent entraîner un scintillement de l'écran lors de l'enregistrement sous un éclairage fluorescent ou LED, lequel peut être enregistré.

Avant utilisation

Guide élémentaire

Guide avancé

Notions de base de l'appareil photo

Mode Auto / Mode Auto hybride

Autres modes de prise de vue

Mode P

Modes Tv, Av, M et C

Mode de lecture

Fonctions Wi-Fi

Menu de réglage

Accessoires

Annexe

Index





- En mode [AUTO], vous pouvez également régler l'exposition avant l'enregistrement en tournant la molette de correction d'exposition.
- Lorsque la vitesse ISO est fixée, un repère du niveau d'exposition reposant sur la valeur que vous avez spécifiée apparaît sur l'indicateur du niveau d'exposition pour comparaison avec le niveau d'exposition standard. Le repère du niveau d'exposition est indiqué comme [◀] ou [▶] lorsque la différence avec l'exposition standard dépasse 3 valeurs.
- Vous pouvez vérifier la vitesse ISO en mode [AUTO] en appuyant sur le déclencheur à mi-course. Si l'exposition standard ne peut pas être obtenue avec la vitesse d'obturation et la valeur d'ouverture que vous avez spécifiées, la vitesse ISO est affichée en orange.



- La mise au point peut être ajustée pendant l'enregistrement en touchant [AF] (pour la changer pour [MF]) puis en appuyant sur les touches [▲][▼].

Personnalisation des commandes et de l'affichage

Personnalisation des informations affichées

Personnalisez l'écran qui s'affiche lorsque vous appuyez sur la touche [INFO.] sur l'écran de prise de vue. Vous pouvez également personnaliser les informations qui s'affichent.

1 Accédez à l'écran de réglage.

- Sur l'onglet [1], choisissez [Réglages bascul./infos écran] ou [Réglages bascul./infos viseur] dans [Aff. informations de pdv], puis appuyez sur la touche [SET] (31).

2 Configurez le réglage.

- Appuyez sur les touches [▲][▼] ou tournez la molette [●] pour choisir un écran que vous préférez ne pas afficher, puis appuyez sur la touche [SET] pour retirer la coche [✓]. Si vous appuyez à nouveau sur la touche [SET], la coche [✓] sera ajoutée, ce qui indique que l'écran sera affiché.
- Pour revenir à l'écran de menu, appuyez sur la touche [MENU].

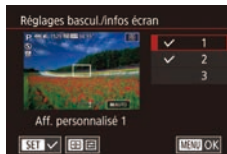

- Un exemple d'affichage avec les options sélectionnées à l'étape 2 est donné à gauche pour référence.
- Au moins une option doit être sélectionnée.

Avant utilisation

Guide élémentaire

Guide avancé

Notions de base de l'appareil photo

Mode Auto / Mode Auto hybride

Autres modes de prise de vue

Mode P

Modes Tv, Av, M et C

Mode de lecture

Fonctions Wi-Fi

Menu de réglage

Accessoires

Annexe

Index



Personnalisation des informations affichées



- Suivez les étapes 1 à 2 de « Personnalisation des informations affichées » (📖100) pour choisir [Aff. personnalisé 1] ou [Aff. personnalisé 2], puis appuyez sur la touche [MENU].
- Appuyez sur les touches [▲][▼] ou tournez la molette [🌀] pour choisir les informations à afficher, puis appuyez sur la touche [🌀] pour ajouter une coche [✓].
- Pour voir un exemple d'affichage, appuyez sur la touche [MENU] pour revenir à l'écran [Réglages bascul./infos écran] ou [Réglages bascul./infos viseur].



- Pour un motif de quadrillage plus petit, accédez à l'onglet [📷1] ► [Aff. informations de pdv] ► [Aff. quadrillage].

Attribution de fonctions aux commandes

► Photos ► Vidéos

Réattribuez les fonctions du déclencheur, de la touche [✖], de la bague [🌀], de la molette [🔆] ou de la molette [🌀], ou attribuez des fonctions courantes à la touche vidéo ou la touche [📺].

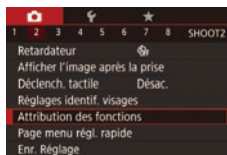

1 Accédez à l'écran de réglage.

- Appuyez sur la touche [MENU], choisissez [Attribution des fonctions] sur l'onglet [📷2], puis appuyez sur la touche [🌀] (📖31).

2 Configurez le réglage.

- Appuyez sur les touches [▲][▼] ou tournez les molettes [🔆][🌀] pour choisir la molette ou la touche à laquelle les fonctions seront attribuées, puis appuyez sur la touche [🌀].
- Lors de l'attribution du déclencheur, de la touche [✖], de la bague [🌀], de la molette [🔆] ou de la molette [🌀], appuyez sur les touches [▲][▼] ou tournez la molette [🌀] pour choisir le mode de prise de vue ou la commande de l'appareil photo, appuyez sur les touches [◀][▶] pour choisir le mode de prise de vue ou la fonction, puis appuyez sur la touche [MENU].
- Lors de l'attribution de la touche [📺] ou [📺], appuyez sur la touche [🌀], choisissez la fonction sur l'écran affiché (appuyez sur les touches [▲][▼][◀][▶] ou tournez les molettes [🔆][🌀]), puis appuyez sur la touche [🌀].

Avant utilisation

Guide élémentaire

Guide avancé

Notions de base de l'appareil photo

Mode Auto / Mode Auto hybride

Autres modes de prise de vue

Mode P

Modes Tv, Av, M et C

Mode de lecture

Fonctions Wi-Fi

Menu de réglage

Accessoires

Annexe

Index



Déclencheur ou touche [X]	Réglez sur [AE/AF, pas de verr. AE] pour activer la mise au point en appuyant sur la touche [X]. Veuillez noter que ceci désactive la fonction normale de la touche [X] de verrouillage de l'exposition automatique (AE). Veuillez également noter qu'avec le déclenchement tactile, l'appareil photo n'ajuste pas la mise au point avant la prise de vue.
Bague [M], molette [S] ou molette [L]	En attribuant [M], en mode [M] vous pouvez régler la vitesse d'obturation avec la molette [S] et la valeur d'ouverture avec la bague [M].
Touche Vidéo	Appuyez sur la touche pour activer la fonction attribuée.
Touche [V]	



- Pour rétablir les réglages par défaut sur la touche vidéo et la touche [V], choisissez [V] et [V].
- Les icônes étiquetées avec [X] indiquent que la fonction n'est pas disponible dans le mode de prise de vue actuel ou sous les conditions de fonction actuelles.
- Avec [WB] ou [WB], chaque fois que vous appuyez sur la touche attribuée, les données de balance des blancs (WB) sont enregistrées. En outre, le réglage de la balance des blancs est remplacé par [WB] ou [WB].
- Avec [AF], chaque pression sur la touche à laquelle il est attribué ajuste et mémorise la mise au point, et [AF] s'affiche à l'écran.
- Avec [AF], si vous appuyez sur la touche à laquelle il est attribué, l'affichage à l'écran est désactivé. Pour rétablir l'affichage, réalisez l'une des actions suivantes.
 - Appuyez sur n'importe quelle touche autre que la touche ON/OFF
 - Tenez l'appareil photo dans un autre sens
 - Ouvrez ou fermez l'écran
 - Dressez ou abaissez le flash
- Vous pouvez toujours enregistrer des vidéos en mode [V], [V], [V] ou [V] même si vous attribuez une fonction à la touche vidéo.

Personnalisation du menu Réglage rapide

► Photos ► Vidéos

L'affichage des éléments du menu Réglage rapide peut être personnalisé.

Choix d'éléments à inclure dans le menu

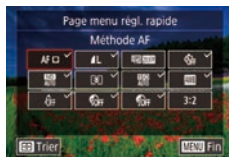
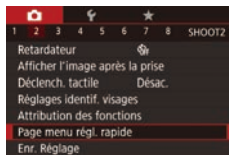

1 Accédez à l'écran de réglage.

- Appuyez sur la touche [MENU], choisissez [Page menu régl. rapide] sur l'onglet [2], puis appuyez sur la touche [31].

2 Choisissez les icônes à inclure dans le menu.

- Touchez les icônes à inclure dans le menu Réglage rapide. Les icônes sélectionnées sont signalées par une coche [✓].
- Les éléments sélectionnés (étiquetés avec [✓]) seront inclus dans l'affichage.
- Les éléments sans [✓] peuvent être configurés sur l'onglet [2] de l'écran de menu.

3 Terminez le réglage.

- Appuyez sur la touche [MENU], puis touchez [OK].



- Un maximum de 11 éléments peuvent être affichés dans le menu.
- L'écran de l'étape 2 est également accessible en maintenant enfoncée la touche [31] lorsque le menu Réglage rapide est affiché.

Avant utilisation

Guide élémentaire

Guide avancé

Notions de base de l'appareil photo

Mode Auto / Mode Auto hybride

Autres modes de prise de vue

Mode P

Modes Tv, Av, M et C

Mode de lecture

Fonctions Wi-Fi

Menu de réglage

Accessoires

Annexe

Index



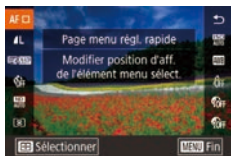

1 Accédez à l'écran de réglage.

- Sur l'écran de l'étape 2 de « Choix d'éléments à inclure dans le menu » (📖102), appuyez sur la touche [REGLAGE].
- Faites glisser une icône pour la déplacer sur un nouvel emplacement.

2 Terminez le réglage.

- Appuyez sur la touche [MENU].

Sauvegarde des réglages de prise de vue

► Photos ► Vidéos

Sauvegardez les modes de prise de vue couramment utilisés et vos réglages de fonction configurés pour les réutiliser par la suite. Pour accéder ultérieurement aux réglages sauvegardés, il vous suffit de tourner la molette modes sur [C]. Même les réglages généralement effacés lorsque vous changez de modes de prise de vue ou mettez l'appareil photo hors tension (comme les réglages du retardateur) peuvent être conservés de cette façon.

Réglages pouvant être sauvegardés

- Modes de prise de vue ([P], [Tv], [Av] et [M])
- Éléments réglés en modes [P], [Tv], [Av] et [M] (📖78 – 📖97)
- Réglages du menu de prise de vue
- Positions du zoom
- Positions de mise au point manuelle (📖85)
- Réglages Mon menu (📖104)

1 Activez un mode de prise de vue avec les réglages que vous souhaitez sauvegarder et modifiez les réglages comme souhaité.

2 Configurez le réglage.

- Appuyez sur la touche [MENU], choisissez [Enr. Réglage] sur l'onglet [CAM2], puis appuyez sur la touche [REGLAGE].

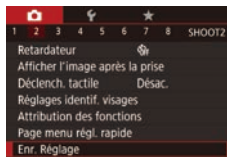

3 Sauvegardez les réglages.

- Appuyez sur les touches [◀][▶] ou tournez la molette [C] pour choisir [OK], puis appuyez sur la touche [REGLAGE].

Avant utilisation

Guide élémentaire

Guide avancé

Notions de base de l'appareil photo

Mode Auto / Mode Auto hybride

Autres modes de prise de vue

Mode P

Modes Tv, Av, M et C

Mode de lecture

Fonctions Wi-Fi

Menu de réglage

Accessoires

Annexe

Index





- Pour modifier les réglages sauvegardés (sauf leur mode de prise de vue), choisissez [C], modifiez les réglages, puis répétez les étapes 2 et 3. Ces détails de réglage ne sont pas appliqués aux autres modes de prise de vue.



- Pour effacer les informations que vous avez sauvegardées sur [C] et rétablir les valeurs par défaut, tournez la molette modes sur [C] et choisissez [Réinit. tout] (165).

■ Sauvegarde des éléments du menu de prise de vue fréquemment utilisés (Mon menu)

► Photos ► Vidéos

Vous pouvez sauvegarder jusqu'à six éléments du menu de prise de vue fréquemment utilisés sur l'onglet [★1]. En personnalisant l'onglet [★1], vous pouvez accéder rapidement à ces éléments depuis un écran unique.

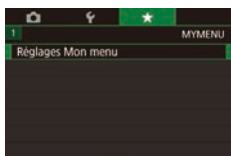

1 Accédez à l'écran de réglage.

- Appuyez sur la touche [MENU], choisissez [Réglages Mon menu] sur l'onglet [★1], puis appuyez sur la touche [OK] (31).

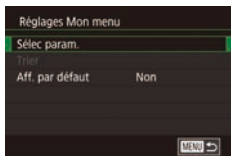

2 Configurez le réglage.

- Appuyez sur les touches [▲][▼] ou tournez la molette [OK] pour choisir [Sélec param.], puis appuyez sur la touche [OK].
- Appuyez sur les touches [▲][▼] ou tournez la molette [OK] pour choisir un élément de menu à sauvegarder (six éléments maximum), puis appuyez sur la touche [OK] pour le sauvegarder.
- [✓] s'affiche.
- Pour annuler la sauvegarde, appuyez sur la touche [OK]. [✓] disparaît.
- Appuyez sur la touche [MENU].

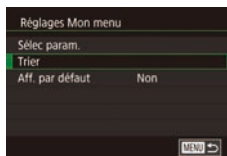

3 Réorganisez les éléments de menu, au besoin.

- Appuyez sur les touches [▲][▼] ou tournez la molette [OK] pour choisir [Trier], puis appuyez sur la touche [OK].
- Choisissez un élément de menu à déplacer (appuyez sur les touches [▲][▼] ou tournez la molette [OK]), puis appuyez sur la touche [OK].
- Appuyez sur les touches [▲][▼] ou tournez la molette [OK] pour modifier l'ordre, puis appuyez sur la touche [OK].
- Appuyez sur la touche [MENU].



- Les éléments estompés en gris à l'étape 2 peuvent également être spécifiés, mais ils peuvent ne pas être disponibles dans certains modes de prise de vue.



- Pour rendre Mon menu accessible immédiatement en appuyant sur la touche [MENU] dans le mode de prise de vue, réglez [Aff. par défaut] sur [Oui].



- Sur l'écran [Sélec param.] permettant de sauvegarder ou d'effacer des éléments, vous pouvez également toucher les éléments pour les sélectionner.
- Sur l'écran [Trier], vous pouvez également faire glisser les éléments pour modifier l'ordre d'affichage.

Avant utilisation

Guide élémentaire

Guide avancé

Notions de base de l'appareil photo

Mode Auto / Mode Auto hybride

Autres modes de prise de vue

Mode P

Modes Tv, Av, M et C

Mode de lecture

Fonctions Wi-Fi

Menu de réglage

Accessoires

Annexe

Index



Mode de lecture

Amusez-vous à voir vos prises de vue et parcourez-les ou modifiez-les de différentes façons

- En vue de préparer l'appareil photo pour ces opérations, appuyez sur la touche [▶] pour activer le mode de lecture.



- Il peut s'avérer impossible de lire ou d'éditer les images qui ont été renommées ou préalablement éditées sur un ordinateur, ou les images d'autres appareils photo.

Affichage

▶ Photos ▶ Vidéos

Après avoir pris des photos ou filmé des vidéos, vous pouvez les afficher sur l'écran comme suit.

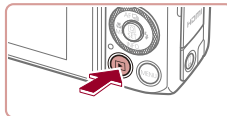

1 Activez le mode de lecture.

- Appuyez sur la touche [▶].
- Votre dernière photo est affichée.



2 Choisissez les images.

- Pour afficher l'image précédente, appuyez sur la touche [◀] ou tournez la molette [⦿] dans le sens inverse des aiguilles d'une montre. Pour afficher l'image suivante, appuyez sur la touche [▶] ou tournez la molette [⦿] dans le sens des aiguilles d'une montre.
- Maintenez les touches [◀][▶] enfoncées pour parcourir rapidement les images.

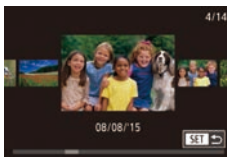

- Pour accéder à cet écran (Mode de défilement de l'affichage), tournez rapidement la molette [⦿]. Dans ce mode, tournez la molette [⦿] pour parcourir les images.
- Pour revenir au mode d'affichage image par image, appuyez sur la touche [⦿].
- Pour parcourir les images regroupées par date de prise de vue, appuyez sur les touches [▲][▼] en mode de défilement de l'affichage.

Avant utilisation

Guide élémentaire

Guide avancé

Notions de base de l'appareil photo

Mode Auto / Mode Auto hybride

Autres modes de prise de vue

Mode P

Modes Tv, Av, M et C

Mode de lecture

Fonctions Wi-Fi

Menu de réglage

Accessoires

Annexe

Index



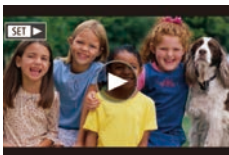

- Les vidéos sont identifiées par une icône [SET ▶]. Pour lire des vidéos, allez à l'étape 3.



3 Lisez les vidéos.

- Pour démarrer la lecture, appuyez sur la touche [▶] pour accéder au panneau de commande des vidéos, appuyez sur les touches [▲][▼] pour choisir [▶], puis appuyez à nouveau sur la touche [▶].



4 Réglez le volume.

- Appuyez sur les touches [▲][▼] pour régler le volume.
- Pour régler le volume lorsque l'indicateur de volume (1) n'est plus affiché, appuyez sur les touches [▲][▼].

(1)

5 Suspendez la lecture.

- Pour suspendre ou reprendre la lecture, appuyez sur la touche [⏸].
- Une fois la vidéo terminée, [SET ▶] s'affiche.



- Pour passer au mode de prise de vue depuis le mode de lecture, appuyez sur le déclencheur à mi-course.
- Pour désactiver le défilement de l'affichage, choisissez MENU (📖31) ▶ ongles [▶]5 ▶ [Défil. affich.] ▶ [Désac.].
- Pour que la prise la plus récente s'affiche lorsque vous accédez au mode de lecture, choisissez MENU (📖31) ▶ ongles [▶]5 ▶ [Poursuivre] ▶ [Dem. enr.].
- Pour changer la transition entre les images, accédez à MENU (📖31) et sélectionnez l'effet de votre choix sur l'onglet [▶]5 ▶ [Effet transition].

Opérations sur l'écran tactile

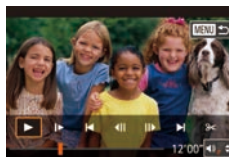
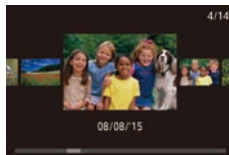
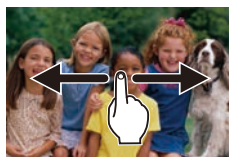

- Pour afficher l'image suivante, faites glisser votre doigt vers la gauche de l'écran et pour afficher l'image précédente vers la droite.
- Pour accéder au mode de défilement de l'affichage, faites glisser rapidement et à plusieurs reprises votre doigt vers la gauche ou la droite.
- Vous pouvez également parcourir les images en mode de défilement de l'affichage en faisant glisser votre doigt vers la gauche ou vers la droite.
- Si vous touchez l'image centrale, l'affichage image par image est rétabli.
- Pour parcourir les images regroupées par date de prise de vue en mode de défilement de l'affichage, faites glisser rapidement votre doigt vers le haut ou vers le bas.
- Pour démarrer la lecture vidéo, touchez [▶] à l'étape 2 de « Affichage » (📖105).
- Pour ajuster le volume pendant la lecture vidéo, faites glisser rapidement votre doigt vers le haut ou vers le bas de l'écran.
- Pour arrêter la lecture, touchez l'écran. L'écran illustré à gauche s'affiche et les opérations suivantes sont disponibles.
- Touchez [⏸] pour afficher le panneau du volume, puis touchez [▲][▼] pour ajuster le volume. À un volume de 0, [0] s'affiche.
- Pour changer d'image, touchez la barre de défilement ou faites glisser votre doigt vers la gauche ou vers la droite.
- Pour reprendre la lecture, touchez [▶].
- Touchez [MENU↩] pour revenir à l'écran de l'étape 2 de « Affichage » (📖105).

Avant utilisation

Guide élémentaire

Guide avancé

Notions de base de l'appareil photo

Mode Auto / Mode Auto hybride

Autres modes de prise de vue

Mode P

Modes Tv, Av, M et C

Mode de lecture

Fonctions Wi-Fi

Menu de réglage

Accessoires

Annexe



Index



Changement de mode d'affichage

► Photos ► Vidéos

Appuyez sur la touche [INFO] pour voir d'autres informations à l'écran ou pour masquer les informations. Pour en savoir plus sur les informations affichées, voir « Lecture (affichage d'informations détaillées) » (192). Ouvrez l'écran pour l'activer lorsque l'appareil photo est sous tension. Ceci désactivera le viseur. De la même manière, fermez l'écran (orienté vers l'intérieur) pour le désactiver et activer le viseur (20).

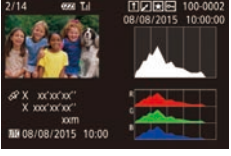
	Aucune information affichée
	Affichage simple
	Affichage d'informations détaillées
	Histogramme RVB, Affichage des informations GPS



- Il est impossible de changer de modes d'affichage pendant que l'appareil photo est connecté via Wi-Fi à des appareils autres qu'une imprimante.

Avertissement de surexposition (pour les hautes lumières de l'image)

► Photos ► Vidéos

Les hautes lumières délavées sur l'image clignotent dans l'affichage d'informations détaillées (107).

Histogramme

► Photos ► Vidéos

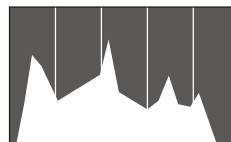

- Le graphique dans l'affichage d'informations détaillées (107) est un histogramme indiquant la distribution de la luminosité sur l'image. L'axe horizontal représente le niveau de luminosité et l'axe vertical le pourcentage de l'image pour chaque niveau de luminosité. L'histogramme permet de vérifier l'exposition.
- Vous pouvez également accéder à l'histogramme pendant la prise de vue (100, 191).

Histogramme RVB, Affichage des informations GPS

► Photos ► Vidéos

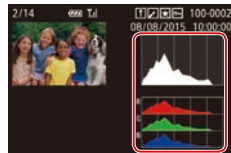

- L'histogramme RVB indique la distribution des teintes de rouge, vert et bleu sur une image. L'axe horizontal représente la luminosité R, V ou B et l'axe vertical quel pourcentage de l'image est à chaque niveau de luminosité. Cet histogramme permet de vérifier les caractéristiques de couleur de l'image.

Avant utilisation

Guide élémentaire

Guide avancé

Notions de base de l'appareil photo

Mode Auto / Mode Auto hybride

Autres modes de prise de vue

Mode P

Modes Tv, Av, M et C

Mode de lecture

Fonctions Wi-Fi

Menu de réglage

Accessoires

Annexe

Index



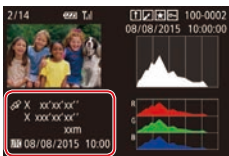

- En utilisant un smartphone connecté via Wi-Fi à l'appareil photo, vous pouvez géomarquer les images sur l'appareil photo, en y ajoutant des informations comme la latitude, la longitude et l'altitude (155). Vous pouvez examiner ces informations dans l'affichage des informations GPS.
- La latitude, la longitude, l'altitude et l'heure UTC (date et heure de la prise de vue) sont énumérées de haut en bas.



- [---] s'affiche à la place des valeurs numériques pour les éléments non disponibles sur votre smartphone ou les éléments qui n'ont pas été enregistrés correctement.



- UTC : temps universel coordonné, pratiquement identique à l'heure de Greenwich
- L'affichage des informations GPS n'est pas disponible pour les images sans ces informations.



- Vous pouvez également basculer entre l'affichage de l'histogramme RVB (photos uniquement) et l'affichage des informations GPS en faisant glisser la partie inférieure de l'écran vers le haut ou le bas dans l'affichage d'informations détaillées.

Lecture des courts-métrages enregistrés en mode de prise de vue créative (Vidéos en prise de vue créative)

► Photos ► Vidéos

Lisez des vidéos en prise de vue créative enregistrées en mode [1] (158).

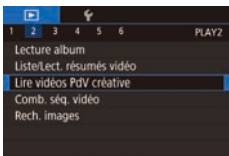

1 Choisissez une vidéo.

- Appuyez sur la touche [MENU] et choisissez [Lire vidéos PdV créative] sur l'onglet [2] (31).

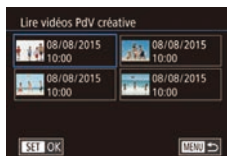

2 Lisez la vidéo.

- Sélectionnez une vidéo et appuyez sur la touche [1] pour la lire.

Lecture des courts-métrages créés lors de la prise de photos (Résumés vidéo)

► Photos ► Vidéos

Regardez les résumés vidéo enregistrés automatiquement en mode [1] (37) le jour d'une prise de photos comme suit.



1 Choisissez une image.

- Les photos prises en mode [1] sont étiquetées avec une icône [1].
- Choisissez une photo étiquetée avec [1] et appuyez sur la touche [1].

2 Lisez le résumé vidéo.

- Appuyez sur les touches [▲][▼] pour choisir [1], puis appuyez sur la touche [1].
- La vidéo enregistrée automatiquement le jour de la prise de photos est lue depuis le début.



- Au bout d'un moment, [1] cesse de s'afficher lorsque vous utilisez l'appareil photo avec l'affichage des informations désactivé (107).

Avant utilisation

Guide élémentaire

Guide avancé

Notions de base de l'appareil photo

Mode Auto / Mode Auto hybride

Autres modes de prise de vue

Mode P

Modes Tv, Av, M et C

Mode de lecture

Fonctions Wi-Fi

Menu de réglage

Accessoires

Annexe

Index



Affichage par date

Les résumés vidéo peuvent être affichés par date.

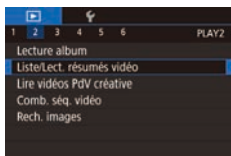

- Appuyez sur la touche **[MENU]**, choisissez **[Liste/Lect. résumés vidéo]** sur l'onglet **[▶2]** puis touchez la date **(📅31)**.

Vérification des personnes détectées dans l'identification de visage

► Photos ► Vidéos

Si vous faites basculer l'appareil photo en mode d'affichage simple (📖107), les noms de cinq personnes détectées maximum enregistrées dans l'identification de visage (📖45) s'affichent.



- Appuyez plusieurs fois sur la touche **[INFO]** jusqu'à ce que l'affichage simple soit activé, puis appuyez sur les touches **[◀][▶]** ou tournez la molette **(🌀)** pour choisir une image.
- Les noms s'affichent sur les personnes détectées.



- Si vous préférez que les noms ne s'affichent pas sur les images prises au moyen de l'identification de visage, choisissez **MENU** (📖31) ► onglet **[▶3]** ► **[Infos identifi. visages]** ► **[Affichage nom]** ► **[Désac.]**.

Navigation et filtrage des images

Navigation dans les images d'un index

► Photos ► Vidéos

En affichant plusieurs images dans un index, vous pouvez rapidement trouver les images que vous recherchez.

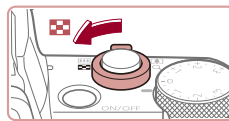

1 Affichez les images dans un index.

- Déplacez la commande de zoom vers **(📐)** pour afficher les images dans un index. Si vous déplacez à nouveau la commande de zoom, le nombre d'images affichées augmente.
- Pour afficher moins d'images, déplacez la commande de zoom vers **[Q]**. Moins d'images s'affichent chaque fois que vous déplacez la commande de zoom.

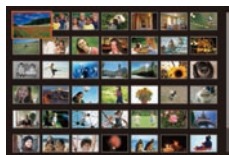

2 Choisissez une image.

- Tournez la molette **(🌀)** pour parcourir les images.
- Appuyez sur les touches **[▲][▼][◀][▶]** pour choisir une image.
- Un cadre orange s'affiche autour de l'image sélectionnée.
- Appuyez sur la touche **(🔍)** pour voir l'image sélectionnée dans l'affichage image par image.



- Pour désactiver l'effet d'affichage 3D (affiché si vous maintenez enfoncées les touches **[▲][▼]** ou tournez rapidement la molette **(🌀)**, choisissez **MENU** (📖31) ► onglet **[▶5]** ► **[Effet d'index]** ► **[Désac.]**.

Avant utilisation

Guide élémentaire

Guide avancé

Notions de base de l'appareil photo

Mode Auto / Mode Auto hybride

Autres modes de prise de vue

Mode P

Modes Tv, Av, M et C

Mode de lecture

Fonctions Wi-Fi

Menu de réglage

Accessoires

Annexe

Index



Opérations sur l'écran tactile



- Pincez l'écran pour basculer de l'affichage image par image à l'affichage d'un index.
- Pour voir davantage de vignettes par écran, pincez à nouveau.
- Faites glisser votre doigt vers le haut ou vers le bas de l'écran pour faire défiler les images affichées.
- Pour voir moins de vignettes par écran, écartez vos doigts.
- Touchez une image pour la choisir et touchez-la à nouveau pour la voir dans l'affichage image par image.



Trouver des images correspondant aux critères spécifiés

► Photos ► Vidéos

Trouvez rapidement les images souhaitées sur une carte mémoire pleine d'images en filtrant l'affichage des images d'après les critères que vous avez spécifiés. Vous pouvez également protéger (🔒115) ou supprimer (🗑️118) ces images toutes à la fois.

★ Favoris	Affiche les images marquées comme favoris (📖121).
📅 Saut par date	Affiche les images prises à une date spécifique.
👤 Personnes	Affiche les images avec les visages détectés.
📷 Image/vidéo	Affiche des photos, vidéos ou vidéos filmées en mode [📷] (📖37).
👤 Nom	Affiche les images d'une personne enregistrée (📖45).



1 Choisissez le premier critère.

- Sur l'affichage image par image, appuyez sur la touche [📷], choisissez [👤] dans le menu et choisissez un critère.
- Avec [★] ou [📷] sélectionné, vous ne pouvez voir que les images correspondant à ce critère en appuyant sur les touches [⏪][⏩] ou en tournant la molette [🌀]. Pour réaliser une action pour toutes ces images à la fois, appuyez sur la touche [📷] et allez à l'étape 3.

2 Choisissez le deuxième critère et affichez les images filtrées.

- Lorsque vous avez sélectionné [👤] ou [📷] comme premier critère, choisissez le deuxième en appuyant sur les touches [⏪][⏩] puis tournez la molette [🌀] pour ne voir que les images correspondant au filtre.
- Pour basculer sur l'affichage filtré des images, appuyez sur la touche [📷] et allez à l'étape 3.
- Lorsque vous avez sélectionné [👤] comme premier critère, appuyez sur la touche [📷], puis appuyez sur les touches [▲][▼][⏪][⏩] sur l'écran suivant pour choisir une personne.

3 Affichez les images filtrées.

- Les images correspondant à vos critères s'affichent dans des cadres jaunes. Pour ne voir que ces images, appuyez sur les touches [⏪][⏩] ou tournez la molette [🌀].
- Pour annuler l'affichage filtré, appuyez sur la touche [📷], choisissez [👤] dans le menu, et appuyez à nouveau sur la touche [📷].

Avant utilisation

Guide élémentaire

Guide avancé

Notions de base de l'appareil photo

Mode Auto / Mode Auto hybride

Autres modes de prise de vue

Mode P

Modes Tv, Av, M et C

Mode de lecture

Fonctions Wi-Fi

Menu de réglage

Accessoires

Annexe

Index





- Si l'appareil photo n'a trouvé aucune image correspondant à certains critères, ces critères ne sont pas disponibles.



- Pour masquer ou voir d'autres informations, appuyez sur la touche **[INFO]** à l'étape 3.
- Les options d'affichage des images trouvées (à l'étape 3) comprennent « Navigation dans les images d'un index » (📖109), « Agrandissement des images » (📖114) et « Affichage des diaporamas » (📖114). Vous pouvez également appliquer les opérations d'images à toutes les images trouvées, en choisissant [Protéger ttes im. trouvées] dans « Protection des images » (📖115) ou [Sél. ttes im. trouvées] dans « Effacement de plusieurs images en une fois » (📖118), « Ajout d'images à la liste d'impression (DPOF) » (📖182) ou « Ajout d'images à un livre photo » (📖184).
- Si vous modifiez des images et les sauvegardez en tant que nouvelles images (📖123 – 📖128), un message s'affiche et les images précédemment trouvées ne sont plus affichées.



- Vous pouvez également choisir les critères en touchant les écrans des étapes 1 et 2.
- Après avoir choisi les critères, vous pouvez voir les images correspondant à vos critères en touchant à nouveau un critère.

Utilisation de la molette avant pour sauter entre les images

► Photos ► Vidéos

Utilisez la molette avant pour rapidement trouver les images souhaitées et sauter entre elles en filtrant l'affichage des images d'après vos propres critères.

Aller aux favoris	Affiche les images marquées comme favoris (📖121).
Saut par date	Saute à la première image de chaque groupe d'images prises à la même date.
Image unique	Saute de 1 image à la fois.
Saut 10 images	Saute de 10 images à la fois.
Saut 100 images	Saute de 100 images à la fois.



1 Choisissez un critère.

- Choisissez un critère (ou une méthode de saut) dans l'affichage image par image en tournant la molette [🔍], puis en appuyant immédiatement sur les touches [▲][▼].

2 Affichez les images correspondant au critère que vous avez spécifié ou sautez du nombre spécifié.

- Tournez la molette [🔍] pour ne voir que les images correspondant au critère ou sauter d'après le nombre spécifié d'images en avant ou en arrière.

Avant utilisation

Guide élémentaire

Guide avancé

Notions de base de l'appareil photo

Mode Auto / Mode Auto hybride

Autres modes de prise de vue

Mode P

Modes Tv, Av, M et C

Mode de lecture

Fonctions Wi-Fi

Menu de réglage

Accessoires

Annexe

Index



Opérations sur l'écran tactile

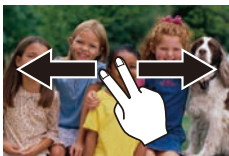

- Vous pouvez également sauter jusqu'à l'image précédente ou suivante selon la méthode de saut choisie à l'étape 1 de « Utilisation de la molette avant pour sauter entre les images » (p. 111) en faisant glisser deux doigts vers la gauche ou la droite.

Affichage des images individuelles d'un groupe

► Photos ► Vidéos

Les images prises en continu (p. 44), les images prises en mode [] (p. 58) et les photos individuelles sauvegardées en tant que données source en mode [] (p. 70) sont regroupées, et seule la première image s'affiche. Toutefois, vous pouvez également voir les images individuellement.



1 Choisissez une image groupée.

- Appuyez sur les touches [◀] [▶] ou tournez la molette [] pour choisir une image étiquetée avec [SET] [].



2 Choisissez [].

- Appuyez sur la touche [], puis choisissez [] dans le menu (p. 30).



3 Affichez les images du groupe individuellement.

- Si vous appuyez sur les touches [◀] [▶] ou tournez la molette [], seules les images du groupe s'affichent.
- Pour annuler la lecture de groupe, appuyez sur la touche [], choisissez [] dans le menu, et appuyez à nouveau sur la touche [] (p. 30).



- Pendant la lecture de groupe (étape 3), vous pouvez parcourir rapidement les images « Navigation dans les images d'un index » (p. 109) et les agrandir « Agrandissement des images » (p. 114). Vous pouvez appliquer vos actions à toutes les images dans le groupe en une fois en choisissant [Protéger ttes im. du groupe] dans « Protection des images » (p. 115), [Ttes images du groupe] dans « Effacement de plusieurs images en une fois » (p. 118), [Sélectionner tout le groupe] dans « Ajout d'images à la liste d'impression (DPOF) » (p. 182) ou [Sél. toutes vues] dans « Ajout d'images à un livre photo » (p. 184).
- Pour annuler le regroupement des images afin de les afficher uniquement en tant que photos, choisissez MENU (p. 31) ► onglet [] 5 ► [Grouper images] ► [Désac.] (p. 31). Cependant, il n'est pas possible d'annuler le regroupement des images pendant l'affichage individuel.
- En mode [], l'affichage simultané après l'étape 2 de « Appliquer automatiquement des effets (Prise de vue créative) » (p. 58) n'apparaît qu'immédiatement après la prise.

Avant utilisation

Guide élémentaire

Guide avancé

Notions de base de l'appareil photo

Mode Auto / Mode Auto hybride

Autres modes de prise de vue

Mode P

Modes Tv, Av, M et C

Mode de lecture

Fonctions Wi-Fi

Menu de réglage

Accessoires

Annexe

Index



Modification des informations sur l'identification de visage

Si vous remarquez qu'un nom est incorrect pendant la lecture, vous pouvez le modifier ou l'effacer. Cependant, vous ne pouvez pas ajouter de noms pour les personnes non détectées par Identification de visage (les noms ne s'affichent pas) ni pour les personnes dont les noms ont été effacés.

■ Changement de noms

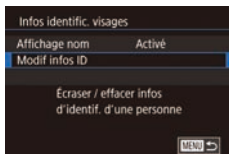

1 Accédez à l'écran de réglage.

- Appuyez sur la touche [MENU], puis choisissez [Infos identific. visages] sur l'onglet [1] 3] (📖31).
- Appuyez sur les touches [▲][▼] ou tournez la molette [🌀] pour choisir [Modif infos ID], puis appuyez sur la touche [SET].



2 Choisissez une image.

- En exécutant la procédure de « Vérification des personnes détectées dans l'identification de visage » (📖109), choisissez une image et appuyez sur la touche [SET].
- Un cadre orange s'affiche autour du visage sélectionné. Si plusieurs noms sont affichés sur une image, appuyez sur les touches [◀][▶] ou tournez la molette [🌀] pour choisir le nom à modifier, puis appuyez sur la touche [SET].

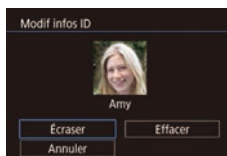

3 Choisissez l'option de modification.

- Appuyez sur les touches [▲][▼][◀][▶] ou tournez la molette [🌀] pour choisir [Écraser], puis appuyez sur la touche [SET].

4 Choisissez le nom de la personne pour le remplacement.

- Exécutez l'étape 2 de « Remplacement et ajout des informations de visage » (📖48) pour choisir le nom de la personne pour le remplacement.



- Vous pouvez également accéder à l'écran [Modif infos ID] en touchant une image sur l'écran de l'étape 2, en touchant [SET] pour afficher le cadre orange, puis en touchant le visage dont vous souhaitez remplacer le nom.
- Vous pouvez également choisir les options de modification en les touchant à l'étape 3.

■ Effacement de noms

- Sur l'écran affiché à l'étape 3 de « Changement de noms » (📖113), choisissez [Effacer] et appuyez sur la touche [SET].
- Lorsque [Effacer ?] s'affiche, appuyez sur les touches [◀][▶] ou tournez la molette [🌀] pour choisir [OK], puis appuyez sur la touche [SET].

Avant utilisation

Guide élémentaire

Guide avancé

Notions de base de l'appareil photo

Mode Auto / Mode Auto hybride

Autres modes de prise de vue

Mode P

Modes Tv, Av, M et C

Mode de lecture

Fonctions Wi-Fi

Menu de réglage

Accessoires

Annexe

Index



Options d'affichage des images

Agrandissement des images

► Photos ► Vidéos

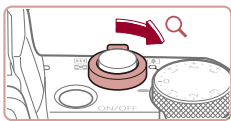

(1)

1 Agrandissez une image.

- Si vous déplacez la commande de zoom vers [Q], l'image est zoomée et agrandie. Vous pouvez agrandir les images jusqu'à environ 10x en maintenant la commande de zoom.
- La position approximative de la zone affichée (1) est indiquée à titre de référence.
- Pour faire un zoom arrière, déplacez la commande de zoom vers [Q]. Vous pouvez revenir à l'affichage image par image en la maintenant.

2 Déplacez la position d'affichage et changez d'images selon vos besoins.

- Pour déplacer la position d'affichage, appuyez sur les touches [▲][▼][◀][▶].
- Pour passer à d'autres images pendant le zoom, tournez la molette [OK].



- Vous pouvez revenir à l'affichage image par image depuis l'affichage agrandi en appuyant sur la touche [MENU].
- Vous pouvez vérifier la mise au point lorsque [SET] est affiché en appuyant sur la touche [OK] pour afficher la position nette (Vérification de la mise au point). Lorsque plusieurs positions sont nettes, appuyez plusieurs fois sur la touche [OK] pour basculer sur d'autres positions.

Opérations sur l'écran tactile



- Écartez vos doigts pour faire un zoom avant.
- Vous pouvez agrandir les images jusqu'à environ 10x en répétant cette action.
- Pour déplacer la position d'affichage, faites glisser votre doigt sur l'écran.
- Pincez l'écran pour faire un zoom arrière.
- Touchez [MENU] pour rétablir l'affichage image par image.

Affichage des diaporamas

► Photos ► Vidéos

Lisez automatiquement les images d'une carte mémoire comme suit.

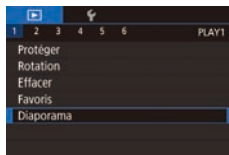

- Appuyez sur la touche [MENU] et choisissez [Diaporama] sur l'onglet [▶1] (31).
- Appuyez sur les touches [▲][▼] ou tournez la molette [OK] pour choisir [Débuter], puis appuyez sur la touche [OK].
- Le diaporama débutera après l'affichage pendant quelques secondes de [Chargement de l'image].
- Appuyez sur la touche [MENU] pour arrêter le diaporama.



- Les fonctions du Mode éco de l'appareil photo (27) sont désactivées pendant les diaporamas.

Avant utilisation

Guide élémentaire

Guide avancé

Notions de base de l'appareil photo

Mode Auto / Mode Auto hybride

Autres modes de prise de vue

Mode P

Modes Tv, Av, M et C

Mode de lecture

Fonctions Wi-Fi

Menu de réglage

Accessoires

Annexe

Index





- Pour suspendre ou reprendre un diaporama, appuyez sur la touche [P].
- Vous pouvez passer à d'autres images pendant la lecture en appuyant sur les touches [◀] [▶] ou en tournant la molette [⦿]. Pour effectuer une avance rapide ou un retour rapide, maintenez enfoncées les touches [◀◀] [▶▶].
- Vous pouvez configurer la répétition du diaporama, la durée d'affichage par image et la transition entre les images sur l'écran auquel vous avez accédé en choisissant [Configurer] et en appuyant sur la touche [P] (📖31).



- Vous pouvez également arrêter les diaporamas en touchant l'écran.

Protection des images

► Photos ► Vidéos

Protégez les images importantes pour empêcher l'effacement accidentel (📖118).



- Appuyez sur la touche [P], choisissez [ON] dans le menu, puis choisissez [ON] (appuyez sur les touches [◀] [▶] ou tournez la molette [⦿]). [ON] s'affiche.
- Pour annuler la protection, choisissez [OFF]. [ON] disparaît.



- Les images protégées sur une carte mémoire sont effacées si vous formatez la carte (📖160).



- Les images protégées ne peuvent pas être effacées à l'aide de la fonction Effacer de l'appareil photo. Pour les effacer de cette façon, annulez d'abord la protection.

Utilisation du menu



1 Accédez à l'écran de réglage.

- Appuyez sur la touche [MENU] et choisissez [Protéger] sur l'onglet [▶] 1 (📖31).

2 Choisissez une méthode de sélection.

- Choisissez une option à votre guise (📖31).
- Pour revenir à l'écran de menu, appuyez sur la touche [MENU].

Avant utilisation

Guide élémentaire

Guide avancé

Notions de base de l'appareil photo

Mode Auto / Mode Auto hybride

Autres modes de prise de vue

Mode P

Modes Tv, Av, M et C

Mode de lecture

Fonctions Wi-Fi

Menu de réglage

Accessoires

Annexe

Index



Sélection individuelle des images

1 Choisissez [Choisir].

- En exécutant la procédure de « Utilisation du menu » (📖 115), choisissez [Choisir] et appuyez sur la touche [SET].



2 Choisissez une image.

- Appuyez sur les touches [◀][▶] ou tournez la molette [🌀] pour choisir une image, puis appuyez sur la touche [SET]. [OK] s'affiche.
- Pour annuler la sélection, appuyez à nouveau sur la touche [SET]. [OK] disparaît.
- Répétez ce processus pour spécifier d'autres images.

3 Protégez l'image.

- Appuyez sur la touche [MENU]. Un message de confirmation s'affiche.
- Appuyez sur les touches [◀][▶] ou tournez la molette [🌀] pour choisir [OK], puis appuyez sur la touche [SET].

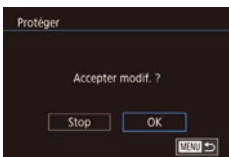

- Les images ne sont pas protégées si vous passez en mode de prise de vue ou mettez l'appareil photo hors tension avant de terminer le processus de réglage à l'étape 3.



- Vous pouvez également sélectionner ou effacer les images en touchant l'écran de l'étape 2, et vous pouvez accéder à l'écran de confirmation en touchant [MENU].
- Vous pouvez également protéger des images en touchant [OK] sur l'écran de l'étape 3.

Sélection d'une plage

1 Choisissez [Sélectionner série].

- En exécutant la procédure de « Utilisation du menu » (📖 115), choisissez [Sélectionner série] et appuyez sur la touche [SET].

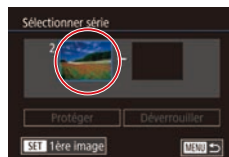

2 Choisissez une première image.

- Appuyez sur la touche [SET].



- Appuyez sur les touches [◀][▶] ou tournez la molette [🌀] pour choisir une image, puis appuyez sur la touche [SET].

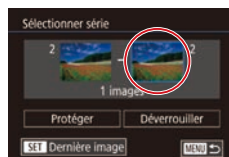

3 Choisissez une dernière image.

- Appuyez sur la touche [▶] pour choisir [Dernière image], puis appuyez sur la touche [SET].

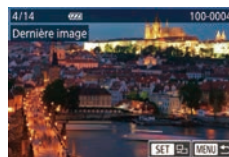

- Appuyez sur les touches [◀][▶] ou tournez la molette [🌀] pour choisir une image, puis appuyez sur la touche [SET].
- Les images avant la première image ne peuvent pas être sélectionnées comme dernière image.

Avant utilisation

Guide élémentaire

Guide avancé

Notions de base de l'appareil photo

Mode Auto / Mode Auto hybride

Autres modes de prise de vue

Mode P

Modes Tv, Av, M et C

Mode de lecture

Fonctions Wi-Fi

Menu de réglage

Accessoires

Annexe

Index



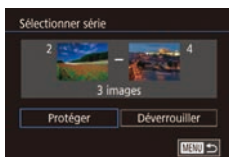

4 Protégez les images.

- Appuyez sur la touche [▼] pour choisir [Protéger], puis appuyez sur la touche [OK].



- Vous pouvez également choisir la première ou dernière image en tournant la molette [OK] lorsque l'écran supérieur des étapes 2 et 3 est affiché.
- Pour annuler la protection des groupes d'images, choisissez [Déverrouiller] à l'étape 4.



- Vous pouvez également afficher l'écran pour choisir la première ou la dernière image en touchant une image en haut de l'écran aux étapes 2 ou 3.
- Vous pouvez également protéger des images en touchant [Protéger] sur l'écran de l'étape 4.

Protection de toutes les images en une fois

1 Choisissez [Protéger ttes im.].

- En exécutant la procédure de « Utilisation du menu » (115), choisissez [Protéger ttes im.] et appuyez sur la touche [OK].

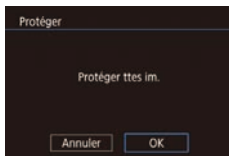

2 Protégez les images.

- Appuyez sur les touches [◀][▶] ou tournez la molette [OK] pour choisir [OK], puis appuyez sur la touche [OK].

Suppression de toute la protection en une fois

Vous pouvez supprimer la protection de toutes les images en même temps. Pour supprimer la protection, choisissez [Déverrouiller ttes im.] à l'étape 1 de « Protection de toutes les images en une fois », puis effectuez les opérations de l'étape 2.

Avant utilisation

Guide élémentaire

Guide avancé

Notions de base de l'appareil photo

Mode Auto / Mode Auto hybride

Autres modes de prise de vue

Mode P

Modes Tv, Av, M et C

Mode de lecture

Fonctions Wi-Fi

Menu de réglage

Accessoires

Annexe

Index



Effacement d'images

► Photos ► Vidéos

Vous pouvez choisir et effacer les images inutiles une par une. Prenez garde lorsque vous effacez des images, car elles ne peuvent pas être récupérées. Cependant, les images protégées (🔒115) ne peuvent pas être effacées.

1 Choisissez l'image à effacer.

- Appuyez sur les touches [◀][▶] ou tournez la molette [🌀] pour choisir une image.



2 Effacez l'image.

- Appuyez sur la touche [📄].
- Lorsque [Effacer ?] s'affiche, appuyez sur les touches [◀][▶] ou tournez la molette [🌀] pour choisir [Effacer], puis appuyez sur la touche [🌀].
- L'image actuelle est maintenant effacée.
- Pour annuler l'effacement, appuyez sur les touches [◀][▶] ou tournez la molette [🌀] pour choisir [Annuler], puis appuyez sur la touche [🌀].



- Pour les images capturées à la fois au format RAW et JPEG, si vous appuyez sur la touche [📄] pendant que l'image est affichée, vous avez la possibilité de choisir [Effacer RAW], [Effacer JPEG] ou [Effacer RAW+JPEG].



- Vous pouvez également effacer l'image actuelle en touchant [Effacer] sur l'écran de l'étape 2.
- Vous pouvez également effacer les images en utilisant les actions tactiles (🔒122).

Effacement de plusieurs images en une fois

Vous pouvez choisir plusieurs images pour les effacer en une fois. Prenez garde lorsque vous effacez des images, car elles ne peuvent pas être récupérées. Cependant, les images protégées (🔒115) ne peuvent pas être effacées.

Choix d'une méthode de sélection

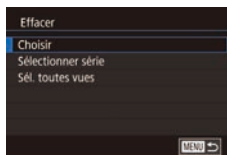
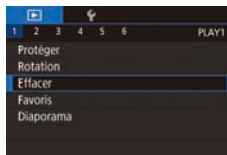

1 Accédez à l'écran de réglage.

- Appuyez sur la touche [MENU] et choisissez [Effacer] sur l'onglet [▶] 1 (🔒31).

2 Choisissez une méthode de sélection.

- Appuyez sur les touches [▲][▼] ou tournez la molette [🌀] pour choisir une méthode de sélection, puis appuyez sur la touche [🌀].
- Pour revenir à l'écran de menu, appuyez sur la touche [MENU].

Avant utilisation

Guide élémentaire

Guide avancé

Notions de base de l'appareil photo

Mode Auto / Mode Auto hybride

Autres modes de prise de vue

Mode P

Modes Tv, Av, M et C

Mode de lecture

Fonctions Wi-Fi

Menu de réglage

Accessoires

Annexe

Index



Sélection individuelle des images

1 Choisissez [Choisir].

- En exécutant la procédure de « Choix d'une méthode de sélection » (📖 118), choisissez [Choisir] et appuyez sur la touche [SET].



2 Choisissez une image.

- Une fois l'image choisie en exécutant l'étape 2 de « Sélection individuelle des images » (📖 116), [✓] s'affiche.
- Pour annuler la sélection, appuyez à nouveau sur la touche [SET]. [✓] disparaît.
- Répétez ce processus pour spécifier d'autres images.

3 Effacez les images.

- Appuyez sur la touche [MENU]. Un message de confirmation s'affiche.
- Appuyez sur les touches [◀][▶] ou tournez la molette [🌀] pour choisir [OK], puis appuyez sur la touche [SET].

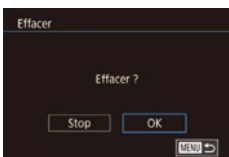

- Si vous choisissez une image capturée à la fois au format RAW et JPEG, les deux versions seront effacées.

Sélection d'une plage

1 Choisissez [Sélectionner série].

- En exécutant la procédure de « Choix d'une méthode de sélection » (📖 118), choisissez [Sélectionner série] et appuyez sur la touche [SET].

2 Choisissez les images.

- Exécutez les étapes 2 et 3 de « Sélection d'une plage » (📖 116) pour spécifier les images.

3 Effacez les images.

- Appuyez sur la touche [▼] pour choisir [Effacer], puis appuyez sur la touche [SET].

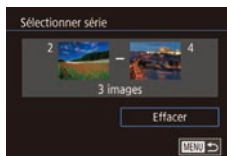

Spécification de toutes les images en une fois

1 Choisissez [Sél. toutes vues].

- En exécutant la procédure de « Choix d'une méthode de sélection » (📖 118), choisissez [Sél. toutes vues] et appuyez sur la touche [SET].

2 Effacez les images.

- Appuyez sur les touches [◀][▶] ou tournez la molette [🌀] pour choisir [OK], puis appuyez sur la touche [SET].

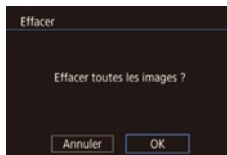

Avant utilisation

Guide élémentaire

Guide avancé

Notions de base de l'appareil photo

Mode Auto / Mode Auto hybride

Autres modes de prise de vue

Mode P

Modes Tv, Av, M et C

Mode de lecture

Fonctions Wi-Fi

Menu de réglage

Accessoires

Annexe

Index



Rotation des images

► Photos ► Vidéos

Changez l'orientation des images et sauvegardez-les comme suit.

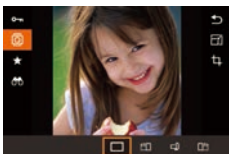

1 Choisissez [Rotation].

- Appuyez sur la touche [Rotation], puis choisissez [Rotation] dans le menu (📖30).

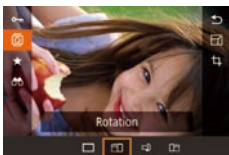

2 Faites pivoter l'image.

- Appuyez sur la touche [←] ou [→], selon le sens désiré. Chaque fois que vous appuyez sur la touche, l'image est pivotée de 90°. Appuyez sur la touche [Rotation] pour terminer le réglage.



- La rotation n'est pas possible lorsque [Rotation auto] est réglé sur [Désac.] (📖120).

Utilisation du menu

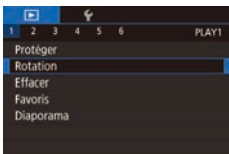

1 Choisissez [Rotation].

- Appuyez sur la touche [MENU] et choisissez [Rotation] sur l'onglet [1] (📖31).



2 Faites pivoter l'image.

- Appuyez sur les touches [←] ou [→] ou tournez la molette [Rotation] pour choisir une image.
- L'image est pivotée de 90° chaque fois que vous appuyez sur la touche [Rotation].
- Pour revenir à l'écran de menu, appuyez sur la touche [MENU].



- Sur l'écran de l'étape 2, vous pouvez également toucher [SET] pour faire pivoter des images ou toucher [MENU] pour revenir à l'écran de menu.

Désactivation de la rotation automatique

Exécutez ces étapes pour désactiver la rotation automatique de l'image, laquelle fait pivoter les images d'après l'orientation actuelle de l'appareil photo.

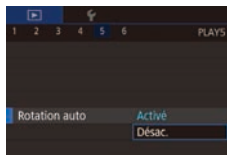

- Appuyez sur la touche [MENU], choisissez [Rotation auto] sur l'onglet [5], puis choisissez [Désac.] (📖31).



- Les images ne peuvent pas être pivotées (📖120) lorsque vous réglez [Rotation auto] sur [Désac.]. Par ailleurs, les images déjà pivotées s'affichent dans le sens original.

Avant utilisation

Guide élémentaire

Guide avancé

Notions de base de l'appareil photo

Mode Auto / Mode Auto hybride

Autres modes de prise de vue

Mode P

Modes Tv, Av, M et C

Mode de lecture

Fonctions Wi-Fi

Menu de réglage

Accessoires

Annexe

Index



Marquage des images comme favoris

► Photos ► Vidéos

Vous pouvez organiser les images en les marquant comme favoris. En choisissant une catégorie dans la lecture filtrée, vous pouvez restreindre les opérations suivantes à toutes ces images.

- « Affichage » (📖105), « Affichage des diaporamas » (📖114), « Protection des images » (📖115), « Effacement d'images » (📖118), « Ajout d'images à la liste d'impression (DPOF) » (📖182), « Ajout d'images à un livre photo » (📖184)



- Appuyez sur la touche [F], puis choisissez [★] dans le menu (📖30).
- Pour annuler le marquage d'une image, répétez ce processus et choisissez [OFF], puis appuyez sur la touche [F].

Utilisation du menu

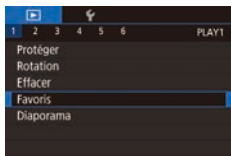

1 Choisissez [Favoris].

- Appuyez sur la touche [MENU] et choisissez [Favoris] sur l'onglet [▶1] (📖31).

2 Choisissez une image.

- Appuyez sur les touches [◀][▶] ou tournez la molette [🌀] pour choisir une image, puis appuyez sur la touche [F]. [★] s'affiche.
- Pour annuler le marquage d'une image, appuyez à nouveau sur la touche [F]. [★] disparaît.
- Répétez ce processus pour choisir d'autres images.

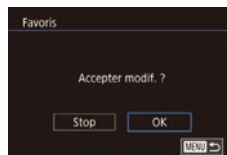

3 Terminez le réglage.

- Appuyez sur la touche [MENU]. Un message de confirmation s'affiche.
- Appuyez sur les touches [◀][▶] ou tournez la molette [🌀] pour choisir [OK], puis appuyez sur la touche [F].



- Les images ne sont pas marquées comme favoris si vous passez en mode de prise de vue ou mettez l'appareil photo hors tension avant de terminer le processus de réglage à l'étape 3.



- En marquant les images comme favoris, il est plus facile de les ajouter lors de la création d'albums (📖129).



- Vous pouvez également sélectionner ou effacer les images actuelles en touchant l'écran à l'étape 2.
- Vous pouvez aussi marquer les images comme favoris avec les actions tactiles (📖122).

Avant utilisation

Guide élémentaire

Guide avancé

Notions de base de l'appareil photo

Mode Auto / Mode Auto hybride

Autres modes de prise de vue

Mode P

Modes Tv, Av, M et C

Mode de lecture

Fonctions Wi-Fi

Menu de réglage

Accessoires

Annexe

Index



Commande pratique : Actions tactiles

► Photos ► Vidéos

Vous pouvez rapidement et facilement activer les fonctions que vous avez attribuées à quatre gestes tactiles (actions tactiles) dans l'affichage image par image.

Utilisation des fonctions d'actions tactiles



- Faites glisser votre doigt sur l'écran comme illustré.
- La fonction attribuée à [←] est désormais activée.

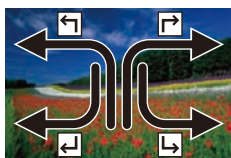

- De la même façon, vous pouvez aussi activer les fonctions attribuées à [→], [↶] et [↷] en faisant glisser votre doigt à l'écran.
- Personnalisez les fonctions attribuées aux actions tactiles comme souhaité.

Modification des fonctions d'actions tactiles

Simplifiez les opérations préférées de votre appareil photo en réattribuant les configurations de glissement à votre guise.

1 Accédez à l'écran de réglage.

- Appuyez sur la touche [MENU] et choisissez [Régler act tact] sur l'onglet [►6] (📖31).



2 Attribuez une fonction à une action tactile.

- Appuyez sur les touches [▲][▼] ou tournez la molette [🌀] pour choisir une configuration de glissement, puis appuyez sur la touche [🌀].
- Appuyez sur les touches [▲][▼] ou tournez la molette [🌀] pour choisir une fonction à attribuer.

Fonctions pouvant être attribuées

Diaporama	Lancer un diaporama.
Effacer	Effacer une image.
Protéger	Protéger une image ou annuler la protection.
Rotation	Faire pivoter une image.
Favoris	Marquer les images comme favoris ou annuler le marquage de l'image.
Favori suivant	Basculer sur l'affichage de l'image suivante marquée comme favori.
Favori précédent	Basculer sur l'affichage de l'image précédente marquée comme favori.
Date suivante	Basculer sur l'affichage de la première image avec la date de prise de vue suivante.
Date précédente	Basculer sur l'affichage de la première image avec la date de prise de vue précédente.
Vers app. photo	Accéder à l'écran de connexion Wi-Fi. Pour en savoir plus sur le Wi-Fi, voir « Fonctions Wi-Fi » (📖133).
Vers smartphone	
Vers ordinateur	
Vers imprimante	
Vers service Web	

Avant utilisation

Guide élémentaire

Guide avancé

Notions de base de l'appareil photo

Mode Auto / Mode Auto hybride

Autres modes de prise de vue

Mode P

Modes Tv, Av, M et C

Mode de lecture

Fonctions Wi-Fi

Menu de réglage

Accessoires

Annexe

Index



Édition des photos

- ! L'édition des images (123 – 126) est disponible uniquement si la carte mémoire dispose d'assez d'espace libre.

- Vous pouvez accéder aux écrans d'édition pour diverses fonctions en touchant une image après avoir choisi la fonction dans le menu.
- Avec [MENU] affiché sur l'écran d'édition, vous pouvez toucher [MENU] au lieu d'appuyer sur la touche [MENU], si vous préférez.
- Avec [SET] affiché sur l'écran d'édition, vous pouvez toucher [SET] au lieu d'appuyer sur la touche [SET], si vous préférez.

Recadrage des images

► Photos ► Vidéos

Sauvegardez une copie des images à un nombre inférieur de pixels d'enregistrement.



1 Choisissez une taille d'image.

- Appuyez sur la touche [SET], choisissez [Recadrer] dans le menu et choisissez une taille d'image (130).
- Appuyez sur la touche [SET].



2 Sauvegardez la nouvelle image.

- Lorsque [Enregistrer nouvelle image ?] s'affiche, appuyez sur les touches [◀][▶] ou tournez la molette [DIAL] pour choisir [OK], puis appuyez sur la touche [SET].
- L'image est désormais sauvegardée dans un nouveau fichier.



3 Examinez la nouvelle image.

- Appuyez sur les touches [◀][▶] ou tournez la molette [DIAL] pour choisir [Oui], puis appuyez sur la touche [SET].
- L'image sauvegardée est désormais affichée.

- ! L'édition n'est pas possible pour les images prises à un réglage des pixels d'enregistrement de [S].
- Les images RAW ne peuvent pas être éditées.

- Les images ne peuvent pas être recadrées à un nombre supérieur de pixels d'enregistrement.

- Vous pouvez également voir les images sauvegardées en touchant [Oui] sur l'écran de l'étape 3.

Utilisation du menu

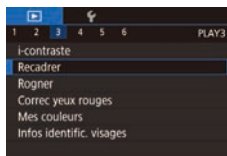

1 Choisissez [Recadrer].

- Appuyez sur la touche [MENU] et choisissez [Recadrer] sur l'onglet [▶] (131).

2 Choisissez une image.

- Appuyez sur les touches [◀][▶] ou tournez la molette [DIAL] pour choisir une image, puis appuyez sur la touche [SET].



3 Choisissez une taille d'image.

- Appuyez sur les touches [◀][▶] ou tournez la molette [DIAL] pour choisir la taille, puis appuyez sur la touche [SET].

Avant utilisation

Guide élémentaire

Guide avancé

Notions de base de l'appareil photo

Mode Auto / Mode Auto hybride

Autres modes de prise de vue

Mode P

Modes Tv, Av, M et C

Mode de lecture

Fonctions Wi-Fi

Menu de réglage

Accessoires

Annexe

Index



Rognage

► Photos ► Vidéos

Vous pouvez spécifier une zone d'une image pour la sauvegarder dans un autre fichier d'image.

4 Sauvegardez l'image modifiée en tant que nouvelle image et examinez-la.

- Exécutez l'étape 2 de « Recadrage des images » (📖123).
- Appuyez sur la touche [MENU] et exécutez l'étape 3 de « Recadrage des images » (📖123).

1 Accédez à l'écran de réglage.

- Appuyez sur la touche [Ⓜ], choisissez [R] dans le menu, puis appuyez sur la touche [Ⓜ] (📖30).



2 Redimensionnez, déplacez et ajustez le rapport largeur-hauteur du cadre de rognage.

- Pour redimensionner le cadre, déplacez la commande de zoom.
- Pour déplacer le cadre, appuyez sur les touches [▲][▼][◀][▶].
- Pour modifier l'orientation du cadre, tournez la molette [Ⓜ] pour choisir [R], puis appuyez sur la touche [Ⓜ].
- Pour changer le rapport largeur-hauteur du cadre, tournez la molette [Ⓜ] pour choisir [R]. Pour basculer entre les rapports largeur-hauteur ([3:2], [16:9], [4:3] et [1:1]), appuyez à plusieurs reprises sur la touche [Ⓜ].



3 Prévisualisez l'image rognée.

- Tournez la molette [Ⓜ] pour choisir [R].
- Pour basculer entre l'affichage de l'image rognée et du cadre de rognage, appuyez à plusieurs reprises sur la touche [Ⓜ].

4 Sauvegardez l'image modifiée en tant que nouvelle image et examinez-la.

- Tournez la molette [Ⓜ] pour choisir [R], puis appuyez sur la touche [Ⓜ].
- Exécutez les étapes 2 et 3 de « Recadrage des images » (📖123).



- L'édition n'est pas possible pour les images prises à un réglage des pixels d'enregistrement de [S] ou recadrées à [S] (📖123).
- Les images RAW ne peuvent pas être éditées.
- Les images rognées ne peuvent pas être de nouveau rognées.
- Les images rognées ne peuvent pas être redimensionnées.



- Les images rognées ont un nombre de pixels d'enregistrement inférieur à celui des images non rognées.
- Pendant que vous prévisualisez l'image rognée à l'étape 3, vous pouvez redimensionner, déplacer et régler le rapport largeur-hauteur du cadre de rognage.
- Les opérations à l'étape 2 sont également possibles en appuyant sur la touche [MENU], en choisissant l'onglet [R] [3] ► [Rogner], en appuyant sur la touche [Ⓜ], en choisissant une image et en appuyant à nouveau sur la touche [Ⓜ].
- Si vous recadrez des photos prises au moyen de l'identification de visage (📖145), seuls les noms des personnes conservées sur l'image recadrée demeurent.



- Vous pouvez également déplacer le cadre de rognage à l'étape 2 en le faisant glisser. Vous pouvez également redimensionner les cadres en pinçant l'écran avec les doigts ou en les écartant (📖114).
- Les opérations sont également possibles en touchant [R], [R], [R] et [R] en haut de l'écran à l'étape 2.

Avant utilisation

Guide élémentaire

Guide avancé

Notions de base de l'appareil photo

Mode Auto / Mode Auto hybride

Autres modes de prise de vue

Mode P

Modes Tv, Av, M et C

Mode de lecture

Fonctions Wi-Fi

Menu de réglage

Accessoires

Annexe

Index



Modification des teintes de couleur de l'image (Mes couleurs)

► Photos ► Vidéos

Vous pouvez ajuster les couleurs de l'image, puis sauvegarder l'image éditée comme fichier distinct. Pour en savoir plus sur chaque option, voir « Modification des teintes de couleur de l'image (Mes couleurs) » (📖83).

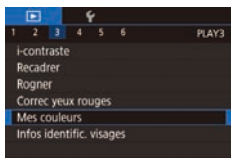

1 Choisissez [Mes couleurs].

- Appuyez sur la touche [MENU] et choisissez [Mes couleurs] sur l'onglet [▶]3 (📖31).

2 Choisissez une image.

- Appuyez sur les touches [◀][▶] ou tournez la molette [🌀] pour choisir une image, puis appuyez sur la touche [📖].



3 Choisissez une option.

- Appuyez sur les touches [◀][▶] ou tournez la molette [🌀] pour choisir une option, puis appuyez sur la touche [📖].

4 Sauvegardez l'image modifiée en tant que nouvelle image et examinez-la.

- Exécutez l'étape 2 de « Recadrage des images » (📖123).
- Appuyez sur la touche [MENU] et exécutez l'étape 3 de « Recadrage des images » (📖123).



- La qualité des photos que vous éditez de manière répétée de cette façon diminue à chaque fois et il se peut que vous n'obteniez pas la couleur désirée.
- Les couleurs des images RAW ne peuvent pas être éditées.



- La couleur des images éditées avec cette fonction peut légèrement varier de la couleur des images prises avec Mes couleurs (📖83).



- Vous pouvez également configurer ce réglage en touchant une option pour la sélectionner sur l'écran de l'étape 3, puis en la touchant à nouveau.

Correction de la luminosité de l'image (i-contraste)

► Photos ► Vidéos

Les zones de l'image excessivement sombres (comme les visages ou les arrière-plans) peuvent être détectées et automatiquement ajustées à une luminosité optimale. Un contraste général de l'image insuffisant est également automatiquement corrigé pour faire mieux ressortir les sujets. Choisissez parmi quatre degrés de correction, puis sauvegardez l'image en tant que fichier distinct.

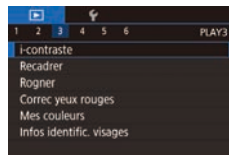

1 Choisissez [i-contraste].

- Appuyez sur la touche [MENU] et choisissez [i-contraste] sur l'onglet [▶]3 (📖31).

2 Choisissez une image.

- Appuyez sur les touches [◀][▶] ou tournez la molette [🌀] pour choisir une image, puis appuyez sur la touche [📖].

3 Choisissez une option.

- Appuyez sur les touches [◀][▶] ou tournez la molette [🌀] pour choisir une option, puis appuyez sur la touche [📖].



Avant utilisation

Guide élémentaire

Guide avancé

Notions de base de l'appareil photo

Mode Auto / Mode Auto hybride

Autres modes de prise de vue

Mode P

Modes Tv, Av, M et C

Mode de lecture

Fonctions Wi-Fi

Menu de réglage

Accessoires

Annexe

Index



4 Sauvegardez l'image modifiée en tant que nouvelle image et examinez-la.

- Exécutez l'étape 2 de « Recadrage des images » (📖123).
- Appuyez sur la touche [MENU] et exécutez l'étape 3 de « Recadrage des images » (📖123).



- Pour certaines images, la correction peut se révéler imprécise ou provoquer l'aspect granuleux des images.
- Les images peuvent sembler granuleuses après des modifications répétées au moyen de cette fonction.
- Les images RAW ne peuvent pas être éditées de cette façon.



- Si [Auto] ne produit pas les résultats escomptés, essayez de corriger les images en utilisant [Faible], [Moyen] ou [Élevé].



- Vous pouvez également configurer ce réglage en touchant [◀][▶] sur l'écran de l'étape 3.

Correction des yeux rouges

► Photos ► Vidéos

Corrige automatiquement les images affectées par le phénomène des yeux rouges. Vous pouvez sauvegarder l'image corrigée en tant que fichier distinct.

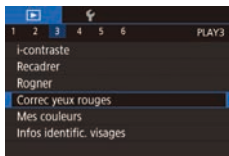

1 Choisissez [Correc yeux rouges].

- Appuyez sur la touche [MENU] et choisissez [Correc yeux rouges] sur l'onglet [▶]3 (📖31).

2 Choisissez une image.

- Appuyez sur les touches [◀][▶] ou tournez la molette [🌀] pour choisir une image.

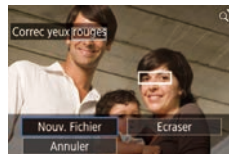

- Il arrive que certaines images ne soient pas corrigées précisément.
- Pour écraser l'image d'origine avec l'image corrigée, choisissez [Ecraser] à l'étape 4. Dans ce cas, l'image d'origine sera effacée.
- Les images protégées ne peuvent pas être écrasées.
- Les images RAW ne peuvent pas être éditées de cette façon.
- La correction des yeux rouges peut être appliquée aux images JPEG également prises au format RAW, mais l'image d'origine ne peut pas être écrasée.



- Vous pouvez également sauvegarder les images en touchant [Nouv. Fichier] ou [Ecraser] sur l'écran de l'étape 4.

3 Corrigez l'image.

- Appuyez sur la touche [🌀].
- Les yeux rouges détectés par l'appareil photo sont à présent corrigés et les cadres s'affichent autour des zones de l'image corrigées.
- Agrandissez ou réduisez les images au besoin. Exécutez les étapes de « Agrandissement des images » (📖114).

4 Sauvegardez l'image modifiée en tant que nouvelle image et examinez-la.

- Appuyez sur les touches [▲][▼][◀][▶] ou tournez la molette [🌀] pour choisir [Nouv. Fichier], puis appuyez sur la touche [🌀].
- L'image est désormais sauvegardée dans un nouveau fichier.
- Appuyez sur la touche [MENU] et exécutez l'étape 3 de « Recadrage des images » (📖123).

Avant utilisation

Guide élémentaire

Guide avancé

Notions de base de l'appareil photo

Mode Auto / Mode Auto hybride

Autres modes de prise de vue

Mode P

Modes Tv, Av, M et C

Mode de lecture

Fonctions Wi-Fi

Menu de réglage

Accessoires

Annexe

Index



Édition des vidéos

► Photos ► Vidéos

Vous pouvez retirer les portions inutiles en début et fin de vidéos.

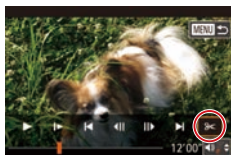

1 Choisissez [OK].

- Exécutez les étapes 1 à 5 de « Affichage » (105), choisissez [OK] et appuyez sur la touche [OK].
- Le panneau d'édition vidéo et la barre d'édition sont désormais affichés.



2 Spécifiez les portions à couper.

- (1) correspond au panneau d'édition vidéo et (2) à la barre d'édition.
- Appuyez sur les touches [▲][▼] pour choisir [Avant] ou [Après].
- Pour spécifier une portion à découper (indiquée par [Orange]), appuyez sur les touches [◀][▶] ou tournez la molette [Molette] pour déplacer l'icône orange [Orange] ou [Orange]. Coupez le début de la vidéo (à partir de [Orange]) en choisissant [Avant] et coupez la fin de la vidéo en choisissant [Après].
- Si vous déplacez [Orange] ou [Orange] sur une position autre qu'un repère [Orange], dans [Avant] la portion avant le repère [Orange] le plus proche à gauche sera coupée, tandis que dans [Après] la portion après le repère [Orange] le plus proche à droite sera coupée.



3 Examinez la vidéo éditée.

- Appuyez sur les touches [▲][▼] pour choisir [▶], puis appuyez sur la touche [OK]. La vidéo éditée est maintenant lue.
- Pour éditer à nouveau la vidéo, répétez l'étape 2.
- Pour annuler l'édition, appuyez sur la touche [MENU], choisissez [OK] (appuyez sur les touches [◀][▶] ou tournez la molette [Molette]), puis appuyez sur la touche [OK].

4 Sauvegardez la vidéo éditée.

- Appuyez sur les touches [▲][▼] pour choisir [▶], puis appuyez sur la touche [OK].
- Appuyez sur les touches [▲][▼][◀][▶] ou tournez la molette [Molette] pour choisir [Nouv. Fichier], puis appuyez sur la touche [OK].
- Choisissez [Enr. ss compr.], puis appuyez sur la touche [OK].
- La vidéo est désormais sauvegardée comme nouveau fichier.



- Les vidéos suivantes ne peuvent pas être éditées de cette façon : résumés vidéo (37), vidéos en prise de vue créative (59) ou albums sans musique de fond (130).
- Pour écraser la vidéo d'origine avec celle coupée, choisissez [Ecraser] à l'étape 4. Dans ce cas, la vidéo d'origine sera effacée.
- Si la carte mémoire n'a pas assez d'espace libre, seul [Ecraser] sera disponible.
- Il se peut que les vidéos ne soient pas sauvegardées si la batterie se décharge pendant la sauvegarde.
- Lors de l'édition de vidéos, il est recommandé d'utiliser une batterie complètement chargée ou un kit adaptateur secteur (vendu séparément, 169).

Avant utilisation

Guide élémentaire

Guide avancé

Notions de base de l'appareil photo

Mode Auto / Mode Auto hybride

Autres modes de prise de vue

Mode P

Modes Tv, Av, M et C

Mode de lecture

Fonctions Wi-Fi

Menu de réglage

Accessoires

Annexe

Index





- Vous pouvez également éditer les vidéos en touchant le panneau d'édition vidéo ou la barre d'édition.

Réduire les tailles de fichier

Les tailles de fichier vidéo peuvent être réduites en comprimant les vidéos comme suit.



- Sur l'écran de l'étape 2 de « Édition des vidéos », choisissez [L]. Choisissez [Nouv. Fichier] et appuyez sur la touche [OK].
- Choisissez [Compr. & Enr.] et appuyez sur la touche [OK].

Qualité d'image des vidéos comprimées

Avant la compression	Après la compression
FHD 59.94P, FHD 29.97P	FHD 29.97P
FHD 23.98P	FHD 23.98P
FHD 50.00P, FHD 25.00P	FHD 25.00P



- Les vidéos [VGA 29.97P] [VGA 25.00P] ne peuvent pas être comprimées.
- Les vidéos éditées ne peuvent pas être enregistrées au format comprimé lorsque vous choisissez [Ecraser].
- Si vous compressez des vidéos à [FHD 29.97P] ou [FHD 25.00P], la taille de fichier est réduite tout en conservant la même qualité d'image.

Effacement des chapitres d'une vidéo

► Photos ► Vidéos

Les chapitres individuels (clips) enregistrés en mode [L] ou [A] (37, 58) peuvent être effacés. Prenez garde lorsque vous effacez des clips, car ils ne peuvent pas être récupérés.

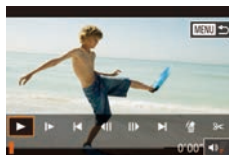

1 Sélectionnez le clip à effacer.

- Lisez un court-métrage comme décrit aux étapes 1 à 2 de « Lecture des courts-métrages enregistrés en mode de prise de vue créative (Vidéos en prise de vue créative) » (108) ou « Lecture des courts-métrages créés lors de la prise de photos (Résumés vidéo) » (108), puis appuyez sur la touche [OK] pour accéder au panneau de commande des vidéos.
- Appuyez sur les touches [L] [R] ou tournez la molette [OK] pour choisir [L] ou [R], puis appuyez sur la touche [OK] pour choisir un clip.

2 Choisissez [OK].

- Appuyez sur les touches [L] [R] ou tournez la molette [OK] pour choisir [OK], puis appuyez sur la touche [OK].
- Le clip sélectionné est lu en boucle.

3 Confirmez l'effacement.

- Appuyez sur les touches [L] [R] ou tournez la molette [OK] pour choisir [OK], puis appuyez sur la touche [OK].
- Le clip est effacé et la courte vidéo est remplacée.

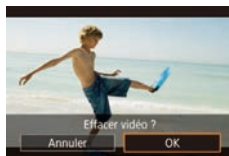

- [OK] ne s'affiche pas si vous sélectionnez un clip lorsque l'appareil photo est connecté à une imprimante.

Avant utilisation

Guide élémentaire

Guide avancé

Notions de base de l'appareil photo

Mode Auto / Mode Auto hybride

Autres modes de prise de vue

Mode P

Modes Tv, Av, M et C

Mode de lecture

Fonctions Wi-Fi

Menu de réglage

Accessoires

Annexe

Index



Consultation des albums (Temps forts)

► Photos ► Vidéos

Vous pouvez choisir des thèmes comme une date ou le nom d'une personne pour créer un album d'images automatiquement sélectionnées correspondant au thème choisi. Ces images sont combinées en un diaporama pouvant être sauvegardé en tant que court-métrage de 2 à 3 minutes.

Avant d'utiliser cette fonction, assurez-vous que la batterie est complètement chargée. Pour créer des albums, il est aussi nécessaire d'avoir de l'espace libre sur la carte mémoire. À titre indicatif, utilisez une carte mémoire ayant une capacité de 16 Go ou plus et prévoyez au moins 1 Go d'espace libre.

Choix des thèmes pour les albums

Appuyez sur la touche [RE] pour accéder à l'écran d'accueil et choisir le thème pour l'appareil photo qui sera utilisé lors de la sélection des éléments de l'album. Veuillez noter que l'appareil photo est plus susceptible d'ajouter les images marquées comme favoris (👍 121) aux albums.

Date	Créé un album d'images prises le même jour. Les images sont sélectionnées parmi celles prises le même jour que l'image affichée avant d'accéder à l'écran d'accueil.
Nom de la personne	Peut servir à créer des albums mensuels de personnes, comme les albums d'enfants à mesure qu'ils grandissent. Les sujets dont vous avez enregistré les informations d'identification de visage avant la prise de vue peuvent être sélectionnés pour les albums. Les images sélectionnées sont celles ayant le même sujet pris au cours du même mois que l'image affichée avant d'accéder à l'écran d'accueil.
Événement	Convient aux albums de vacances, fêtes ou autres événements. Les images sont sélectionnées parmi celles prises pendant l'événement avant et après l'image affichée avant d'accéder à l'écran d'accueil.
Personnalisé	Comprend des images d'après les images, les dates ou les personnes enregistrées dans l'identification de visage que vous avez spécifiées.

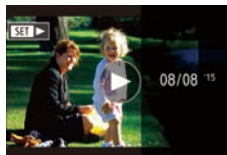
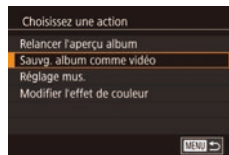
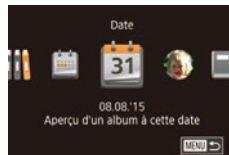

1 Choisissez une image.

- Choisissez une image dans l'affichage image par image.
- Les thèmes disponibles à l'étape 3 varieront selon la date de prise de vue de l'image et les informations d'identification de visage.

2 Accédez à l'écran d'accueil.

- Appuyez sur la touche [RE].
- Après l'affichage de [Occupé], l'écran d'accueil s'affiche.

3 Prévisualisez un album.

- Appuyez sur les touches [◀][▶] pour choisir une personne, [Date] ou [Événement] comme thème de l'album, puis appuyez sur la touche [SET].
- Après l'affichage pendant quelques secondes de [Chargement], l'album est lu.

4 Sauvegardez l'album.

- Appuyez sur les touches [▲][▼] pour choisir [Sauvg. album comme vidéo], puis appuyez sur la touche [SET].
- Une fois l'album sauvegardé, [Sauvegardé] s'affiche.

5 Lisez l'album (📖105).

Avant utilisation

Guide élémentaire

Guide avancé

Notions de base de l'appareil photo

Mode Auto / Mode Auto hybride

Autres modes de prise de vue

Mode P

Modes Tv, Av, M et C

Mode de lecture

Fonctions Wi-Fi

Menu de réglage

Accessoires

Annexe

Index





- Les albums peuvent inclure les images suivantes capturées par l'appareil photo.
 - Photos
 - Résumés vidéo (📖37), sauf les vidéos comprimées
 - Courts clips vidéo (📖75) de deux secondes ou plus, ou vidéos en prise de vue créative (📖59), sauf les vidéos comprimées



- Les albums ne peuvent pas être sauvegardés s'il n'y a pas assez de place sur la carte mémoire.
- Pour sauter au chapitre suivant pendant la prévisualisation, faites glisser vers la gauche et pour sauter au chapitre précédent, faites glisser vers la droite.
- Vous pouvez spécifier l'effet de couleur à l'étape 4 en choisissant [Modifier l'effet de couleur] et en appuyant sur la touche [🔍]. Pour prévisualiser l'apparence de l'album avec l'effet que vous avez sélectionné appliqué, choisissez [Relancer l'aperçu album] sur l'écran de l'étape 4 après avoir appuyé sur les touches [◀][▶] pour choisir un effet de couleur et sur la touche [🔍].
- Pour lire les albums sauvegardés, choisissez [Liste d'albums] sur l'écran d'accueil Temps forts, appuyez sur la touche [🔍], choisissez un album répertorié et appuyez à nouveau sur la touche [🔍].



- L'écran de gauche s'affiche lorsque vous utilisez une carte mémoire neuve ou récemment formatée. Choisissez [OK] (appuyez sur les touches [◀][▶]), appuyez sur la touche [🔍] et patientez environ quatre minutes que les sept types de musique soient enregistrés sur la carte.
- Si vous utilisez une carte mémoire comprenant déjà de la musique enregistrée, passez à l'étape 2.



2 Créez l'album.

- Exécutez les étapes 1 à 3 de « Consultation des albums (Temps forts) » (📖129) pour créer un album.

3 Configurez les réglages de la musique de fond.

- Appuyez sur les touches [▲][▼] ou tournez la molette [🔍] pour choisir l'élément souhaité, appuyez sur la touche [🔍], puis appuyez sur les touches [▲][▼] ou tournez la molette [🔍] pour choisir une option (📖31).

4 Sauvegardez l'album.

- Exécutez l'étape 4 de « Consultation des albums (Temps forts) » (📖129) pour sauvegarder les albums.



- Une fois les albums sauvegardés, il n'est plus possible d'ajouter ultérieurement une musique de fond. La musique de fond des albums ne peut pas être retirée ou modifiée.
- Les chapitres d'albums avec une musique de fond ne peuvent pas être édités (📖128).

Avant utilisation

Guide élémentaire

Guide avancé

Notions de base de l'appareil photo

Mode Auto / Mode Auto hybride

Autres modes de prise de vue

Mode P

Modes Tv, Av, M et C

Mode de lecture

Fonctions Wi-Fi

Menu de réglage

Accessoires

Annexe

Index



■ Ajout d'une musique de fond aux albums

► Photos ► Vidéos

Choisissez parmi sept types de musique de fond à reproduire pendant la lecture des albums.

1 Enregistrez la musique de fond sur une carte mémoire.

- Exécutez les étapes 1 à 4 de « Consultation des albums (Temps forts) » (📖129), choisissez [Réglage mus.] et appuyez sur la touche [🔍].



- Si vous préférez ne pas ajouter de musique de fond, réglez [Aj. mus. amb.] sur [Non] sur l'écran de l'étape 3.
- Pour utiliser uniquement la musique de fond au lieu de l'audio de la vidéo, réglez [Mélang. audio] sur [Mus. uniq.] sur l'écran de l'étape 3.
- Pour écouter un échantillon de la musique de fond sélectionnée dans [Piste], choisissez [Ex. mus. amb.] sur l'écran de l'étape 3 et appuyez sur la touche [Ⓢ].

Création de vos propres albums

► Photos ► Vidéos

Créez vos propres albums en choisissant les images de votre choix.

1 Choisissez de créer un album personnalisé.

- Exécutez les étapes 1 à 3 de « Consultation des albums (Temps forts) » (📖 129), choisissez [Personnaliser] et appuyez sur la touche [Ⓢ].

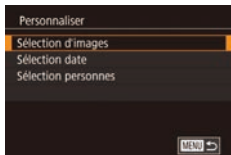

2 Choisissez une méthode de sélection.

- Choisissez [Sélection d'images], [Sélection date] ou [Sélection personnes], puis appuyez sur la touche [Ⓢ].

3 Choisissez les éléments de l'album.

- Une fois que vous sélectionnez les éléments pour votre album et appuyez sur la touche [Ⓢ], les éléments sélectionnés sont étiquetés d'un [✓].
- Appuyez sur la touche [MENU] après avoir terminé de sélectionner des photos, de courts clips ou des vidéos en prise de vue créative dans [Sélection d'images], des dates dans [Sélection date] ou des personnes dans [Sélection personnes].

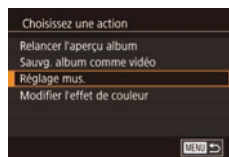

- Appuyez sur les touches [◀][▶] ou tournez la molette [🌀] pour choisir [Aperçu], puis appuyez sur la touche [Ⓢ].

4 Choisissez la musique de fond.

- Lorsque l'écran de gauche est affiché, choisissez [Réglage mus.]. Ajoutez une musique de fond comme décrit dans « Ajout d'une musique de fond aux albums » (📖 130), puis appuyez sur la touche [MENU].

5 Choisissez un effet de couleur.

- Sur l'écran de l'étape 4 de « Consultation des albums (Temps forts) » (📖 129), choisissez [Modifier l'effet de couleur].
- Appuyez sur les touches [◀][▶] pour choisir un effet de couleur, puis appuyez sur la touche [Ⓢ].

6 Sauvegardez l'album.

- Exécutez l'étape 4 de « Consultation des albums (Temps forts) » (📖 129) pour sauvegarder les albums.



- Vous pouvez spécifier jusqu'à 40 fichiers (ou 10 fichiers vidéo) après avoir choisi [Sélection d'images]. La prochaine fois que vous créez un album personnalisé, [Sélectionner des images avec paramètres précédents ?] s'affichera. Pour utiliser les images précédemment sélectionnées comme base, choisissez [Oui]. Les photos, vidéos en prise de vue créative ou clips précédents sont étiquetés avec [✓], et plusieurs images sont affichées.
- Vous pouvez sélectionner jusqu'à 15 dates si vous choisissez [Sélection date].
- L'effet de couleur peut ne pas s'appliquer à certaines images.

Avant utilisation

Guide élémentaire

Guide avancé

Notions de base de l'appareil photo

Mode Auto / Mode Auto hybride

Autres modes de prise de vue

Mode P

Modes Tv, Av, M et C

Mode de lecture

Fonctions Wi-Fi

Menu de réglage

Accessoires

Annexe

Index



Combinaison de courts clips

► Photos ► Vidéos

Combinez de courts clips pour créer une vidéo plus longue. Veuillez noter que les vidéos créées de cette façon ne sont pas incluses dans les albums Temps forts (📖 129).

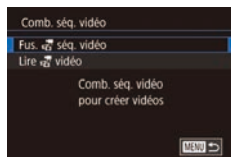

1 Accédez à l'écran d'édition.

- Appuyez sur la touche [MENU], choisissez [Comb. séq. vidéo] sur l'onglet [2], puis choisissez [Fus. séq. vidéo] (📖 31).

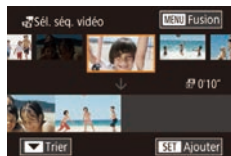

2 Spécifiez les clips à combiner.

- Faites glisser les clips en haut de l'écran à gauche ou à droite, choisissez un clip à combiner, puis appuyez sur la touche [OK].
- Le clip sélectionné s'affiche en bas de l'écran.
- Pour annuler la sélection, appuyez à nouveau sur la touche [OK].
- Répétez ces étapes pour spécifier d'autres clips à combiner.
- Lorsque vous avez fini de sélectionner des clips, appuyez sur la touche [MENU].

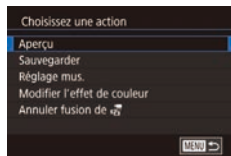

3 Prévisualisez la vidéo.

- Choisissez [Aperçu] et appuyez sur la touche [OK].
- Après l'affichage pendant quelques secondes de [Chargement], un aperçu des clips combinés est lu.

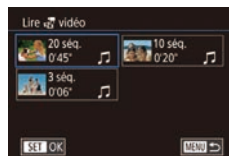

4 Sauvegardez la vidéo.

- Choisissez [Sauvegarder] et appuyez sur la touche [OK].
- Une fois la vidéo sauvegardée, [Sauvegardé] s'affiche.

5 Lisez la vidéo.

- Choisissez [Lire vidéo] sur l'écran à l'étape 1 pour voir la liste des vidéos créées.
- Choisissez la vidéo à lire et appuyez sur la touche [OK].



- Pour lire le clip sélectionné, déplacez la commande de zoom vers [L] sur l'écran de l'étape 2.
- Pour réorganiser les clips, appuyez sur la touche [▼] sur l'écran de l'étape 2, sélectionnez un clip, appuyez sur la touche [OK], appuyez sur les touches [◀] [▶] ou tournez la molette [D] puis appuyez à nouveau sur la touche [OK].
- Pour appliquer un effet de couleur, choisissez [Modifier l'effet de couleur] sur l'écran de l'étape 3.
- Pour ajouter une musique de fond, choisissez [Réglage mus.] sur l'écran de l'étape 3 (📖 130).
- La qualité d'image des vidéos sauvegardées est [HD 29.97P].
- (pour NTSC) ou [HD 25.00P] (pour PAL).
- Utilisez une batterie complètement chargée dans la mesure du possible.

Avant utilisation

Guide élémentaire

Guide avancé

Notions de base de l'appareil photo

Mode Auto / Mode Auto hybride

Autres modes de prise de vue

Mode P

Modes Tv, Av, M et C

Mode de lecture

Fonctions Wi-Fi

Menu de réglage

Accessoires

Annexe

Index



Fonctions Wi-Fi

Envoyez des images avec la fonction sans fil depuis l'appareil photo vers un éventail d'appareils compatibles et utilisez l'appareil photo avec les services Web



- Avant d'utiliser le Wi-Fi, veuillez à lire « Précautions relatives au Wi-Fi (LAN sans fil) » (p.216).

Fonctions Wi-Fi disponibles

Vous pouvez envoyer et recevoir des images et commander à distance l'appareil photo en le connectant à ces appareils et services via Wi-Fi.

- **Smartphones et tablettes**
Envoyez des images vers des smartphones et des tablettes PC disposant de fonctions Wi-Fi. Vous pouvez également photographier à distance et géomarquer vos prises de vue depuis un smartphone ou une tablette connecté(e).
Par commodité, dans ce manuel, les smartphones, tablettes et autres appareils compatibles sont collectivement appelés « smartphones ».
- **Ordinateur**
Utilisez le logiciel pour sauvegarder les images de l'appareil photo sur un ordinateur connecté via Wi-Fi.
- **Services Web**
Ajoutez les informations de votre compte à l'appareil photo pour le service de photographie en ligne CANON iMAGE GATEWAY ou d'autres services Web pour envoyer des images de l'appareil photo aux services. Les images non envoyées sur l'appareil photo peuvent également être envoyées vers un ordinateur ou un service Web via CANON iMAGE GATEWAY.
- **Imprimantes**
Envoyez des images sans fil vers une imprimante compatible PictBridge (prenant en charge DPS sur IP) pour les imprimer.
- **Un autre appareil photo**
Envoyez sans fil des images entre des appareils photo Canon compatibles Wi-Fi.

Avant utilisation

Guide élémentaire

Guide avancé

Notions de base de l'appareil photo

Mode Auto / Mode Auto hybride

Autres modes de prise de vue

Mode P

Modes Tv, Av, M et C

Mode de lecture

Fonctions Wi-Fi

Menu de réglage

Accessoires



Annexe

Index



Envoi d'images vers un smartphone

Vous disposez de plusieurs moyens pour connecter l'appareil photo à un smartphone et envoyer des images.

- Connecter via NFC (📖134)
Il suffit de mettre en contact un smartphone Android compatible NFC (version OS 4.0 ou ultérieure) avec l'appareil photo pour connecter les appareils.
- Connecter à un appareil attribué à la touche  (📖136)
Il suffit d'appuyer sur la touche  pour connecter les appareils. Ceci simplifie l'envoi des images vers un smartphone (📖136). Veuillez noter qu'un seul smartphone peut être attribué à la touche .
- Connecter via le menu Wi-Fi (📖137)
Vous pouvez connecter l'appareil photo à un smartphone comme vous le connecteriez à un ordinateur ou un autre appareil. Plusieurs smartphones peuvent être ajoutés.

Avant de pouvoir vous connecter à l'appareil photo, il est nécessaire d'installer l'app gratuite Camera Connect dédiée sur le smartphone. Pour plus de détails sur cette application (smartphone pris en charge et fonctions incluses), reportez-vous au site Web Canon.



- Les détenteurs d'un appareil photo Canon compatible Wi-Fi qui utilisent CameraWindow pour connecter leur appareil photo via Wi-Fi à un smartphone doivent envisager d'opter pour l'application mobile Camera Connect.

Envoi d'images vers un smartphone compatible NFC

Utilisez la fonction NFC d'un smartphone Android (version OS 4.0 ou ultérieure) pour simplifier le processus d'installation de Camera Connect et de connexion à l'appareil photo. Les opérations lorsque les appareils sont initialement connectés via NFC dépendent du mode de l'appareil photo lorsque les appareils sont mis en contact.

- Si l'appareil photo est éteint ou en mode de prise de vue lorsque les appareils sont mis en contact, vous pouvez choisir et envoyer des images sur l'écran de sélection des images. Une fois les appareils connectés, vous pouvez également photographier à distance et géomarquer vos photos (📖155). Il est facile de se reconnecter aux appareils récents, qui figurent dans le menu Wi-Fi.
- Si l'appareil photo est en mode de lecture lorsque les appareils sont mis en contact, vous pouvez choisir et envoyer des images depuis l'affichage de l'index montré pour la sélection des images. La connexion prend fin automatiquement après le transfert d'images. Suivez les instructions de la section suivante pour établir la connexion par NFC avec un appareil photo éteint ou en mode de prise de vue.

Connexion via NFC avec un appareil photo éteint ou en mode de prise de vue

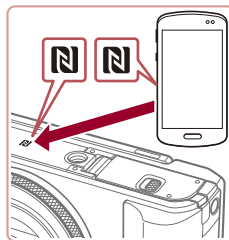

1 Installez Camera Connect.

- Activez NFC sur le smartphone et mettez en contact les repères N des appareils (N) pour lancer automatiquement Google Play sur le smartphone. Une fois la page de téléchargement Camera Connect affichée, téléchargez et installez l'application.

Avant utilisation

Guide élémentaire

Guide avancé

Notions de base de l'appareil photo

Mode Auto / Mode Auto hybride

Autres modes de prise de vue

Mode P

Modes Tv, Av, M et C

Mode de lecture

Fonctions Wi-Fi

Menu de réglage

Accessoires

Annexe

Index



2 Établissez la connexion.

- Assurez-vous que l'appareil photo est éteint ou en mode de prise de vue.
- Mettez le repère N (N) sur le smartphone sur lequel est installé Camera Connect en contact avec le repère N de l'appareil photo.
- L'appareil photo démarre automatiquement.
- Si l'écran [Pseudo du périphérique] s'affiche, appuyez sur les touches [▲][▼] ou tournez la molette (M) pour choisir [OK], puis appuyez sur la touche (S).



- Camera Connect est lancé sur le smartphone.
- Les appareils sont automatiquement connectés.

3 Réglez le paramètre de confidentialité.

- Lorsque cet écran s'affiche, appuyez sur les touches [◀][▶] ou tournez la molette (M) pour choisir [Oui], puis appuyez sur la touche (S).
- Vous pouvez à présent utiliser le smartphone pour naviguer, importer ou géométrer les images sur l'appareil photo ou photographier à distance.

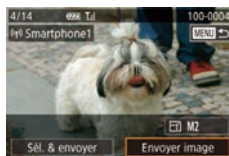

4 Envoyez une image.

- Tournez la molette (M) pour choisir une image à envoyer, appuyez sur les touches [◀][▶] pour choisir [Envoyer image], puis appuyez sur la touche (S).
- Le transfert d'images va commencer. L'écran s'assombrit pendant le transfert d'images.
- [Transfert effectué] s'affiche après que l'image est envoyée, et l'écran de transfert d'images s'affiche à nouveau.
- Pour mettre fin à la connexion, appuyez sur la touche [MENU], choisissez [OK] sur l'écran de confirmation (appuyez sur les touches [◀][▶] ou tournez la molette (M)) et appuyez sur la touche (S). Vous pouvez également utiliser le smartphone pour mettre fin à la connexion.



- Lorsque vous utilisez NFC, ayez à l'esprit les points suivants.
 - Évitez de soumettre l'appareil photo et le smartphone à un fort impact sous peine de les endommager.
 - Selon le smartphone, il se peut que les appareils ne se reconnaissent pas immédiatement. Dans ce cas, essayez de tenir les appareils ensemble dans des positions légèrement différentes. Si la connexion n'est pas établie, maintenez les appareils en contact jusqu'à ce que l'écran de l'appareil photo soit mis à jour.
 - Si vous essayez d'établir la connexion alors que l'appareil photo est éteint, un message peut s'afficher sur le smartphone vous rappelant d'allumer l'appareil photo. Le cas échéant, allumez l'appareil photo et mettez à nouveau en contact les appareils.
 - Ne placez pas d'objets entre l'appareil photo et le smartphone. Par ailleurs, veuillez noter que les étuis d'appareil photo ou de smartphone ou les accessoires similaires peuvent bloquer la communication.
- Toutes les images de l'appareil photo pourront être vues sur le smartphone connecté si vous sélectionnez [Oui] à l'étape 3. Pour que les images de l'appareil photo restent privées et ne puissent être vues sur le smartphone, sélectionnez [Non] à l'étape 3.
- Une fois que vous avez enregistré un smartphone, vous pouvez changer ses paramètres de confidentialité sur l'appareil photo (156).

Avant utilisation

Guide élémentaire

Guide avancé

Notions de base de l'appareil photo

Mode Auto / Mode Auto hybride

Autres modes de prise de vue

Mode P

Modes Tv, Av, M et C

Mode de lecture

Fonctions Wi-Fi

Menu de réglage

Accessoires

Annexe

Index





- Les connexions nécessitent qu'une carte mémoire soit insérée dans l'appareil photo.
- Vous pouvez également modifier le pseudonyme de l'appareil photo sur l'écran de l'étape 2 (📖 32).
- Tous les smartphones compatibles NFC n'ont pas de repère N (N). Pour en savoir plus, reportez-vous au mode d'emploi du smartphone.
- Vous pouvez également envoyer plusieurs images à la fois et changer la taille d'image avant de les envoyer (📖 150).
- Pour désactiver les connexions NFC, choisissez MENU (📖 31) ► onglet [4] ► [Paramètres Wi-Fi] ► [NFC] ► [Désac.].

Connexion via NFC avec un appareil photo en mode de lecture

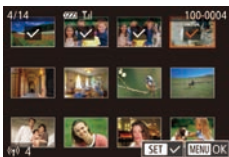

- Appuyez sur la touche [▶] pour mettre l'appareil photo sous tension.
- Mettez le smartphone sur lequel est installé Camera Connect (📖 134) en contact avec le repère N (N) de l'appareil photo.
- Appuyez sur les touches [▲][▼][◀][▶] pour choisir une image à envoyer, puis appuyez sur la touche [📁]. [✓] s'affiche.
- Pour annuler la sélection, appuyez à nouveau sur la touche [📁]. [✓] disparaît.
- Répétez ce processus pour choisir d'autres images.
- Lorsque vous avez fini de choisir les images, appuyez sur la touche [MENU], choisissez [OK], puis appuyez sur la touche [📁].
- Appuyez sur les touches [◀][▶] pour choisir [Envoyer], puis appuyez sur la touche [📁].
- Les images sont à présent envoyées. La connexion est automatiquement terminée après que l'image est envoyée.



- Si pendant la connexion, un message sur l'appareil photo vous invite à saisir le pseudonyme, exécutez l'étape 2 de « Connexion via NFC avec un appareil photo éteint ou en mode de prise de vue » (📖 134) pour le saisir.
- L'appareil photo ne conserve pas de trace des smartphones connectés via NFC en mode de lecture.
- Vous pouvez prédéfinir les images à transférer à la taille de votre choix (📖 152).

Envoi d'une image à un smartphone attribué à la touche

Une fois connecté à un smartphone une première fois en appuyant sur la touche [📁], il vous suffit d'appuyer sur la touche [📁] après cela pour vous connecter à nouveau pour voir et sauvegarder les images de l'appareil photo sur votre appareil connecté.

Ces étapes vous expliquent comment utiliser l'appareil photo comme point d'accès, mais vous pouvez également utiliser un point d'accès existant (📖 139).



1 Installez Camera Connect.

- Pour iPhone ou iPad, trouvez Camera Connect dans l'App Store, puis téléchargez et installez l'application.
- Pour les smartphones Android, trouvez Camera Connect dans Google Play, puis téléchargez et installez l'application.



2 Appuyez sur la touche [📁].

- Appuyez sur la touche [📁].

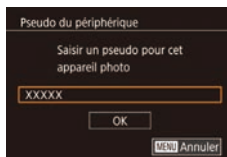

- Si l'écran [Pseudo du périphérique] s'affiche, appuyez sur les touches [▲][▼] ou tournez la molette [📁] pour choisir [OK], puis appuyez sur la touche [📁].

Avant utilisation

Guide élémentaire

Guide avancé

Notions de base de l'appareil photo

Mode Auto / Mode Auto hybride

Autres modes de prise de vue

Mode P

Modes Tv, Av, M et C

Mode de lecture

Fonctions Wi-Fi

Menu de réglage

Accessoires

Annexe

Index



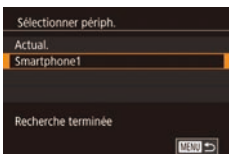

3 Choisissez [📱].

- Appuyez sur les touches [◀][▶] ou tournez la molette [🌀] pour choisir [📱], puis appuyez sur la touche [SET].

- Le SSID de l'appareil photo est affiché.

4 Connectez le smartphone au réseau.

- Dans le menu de réglage Wi-Fi du smartphone, choisissez le SSID (nom de réseau) affiché sur l'appareil photo pour établir la connexion.

5 Lancez Camera Connect.

- Démarrez Camera Connect sur le smartphone.
- Après que l'appareil photo reconnaît le smartphone, un écran de sélection de l'appareil s'affiche.

6 Choisissez le smartphone auquel se connecter.

- Choisissez le smartphone (en appuyant sur les touches [▲][▼] ou en tournant la molette [🌀]), puis appuyez sur la touche [SET].
- Une fois la connexion établie avec le smartphone, le nom du smartphone s'affiche sur l'appareil photo. (Cet écran se ferme au bout d'une minute environ.)



7 Importez les images.

- Utilisez le smartphone pour importer les images depuis l'appareil photo vers le smartphone.
- Utilisez le smartphone pour mettre fin à la connexion. L'appareil photo s'éteindra automatiquement.



- Les connexions nécessitent qu'une carte mémoire soit insérée dans l'appareil photo.
- Vous pouvez également modifier le pseudonyme de l'appareil photo sur l'écran de l'étape 2 (📖157).
- Pour une plus grande sécurité, vous pouvez afficher un mot de passe à l'écran de l'étape 3 en accédant à MENU (📖31) et en choisissant l'onglet [🔑4] ▶ [Paramètres Wi-Fi] ▶ [Mot de passe] ▶ [Activé]. Dans ce cas, dans le champ du mot de passe sur le smartphone à l'étape 4, saisissez le mot de passe affiché sur l'appareil photo.
- Un smartphone peut être enregistré sur la touche [📱]. Pour en définir un autre, commencez par effacer l'actuel dans le MENU (📖31) ▶ onglet [🔑4] ▶ [Bouton connex. périph. mobile].

Ajout d'un smartphone au moyen du menu Wi-Fi

Ces étapes vous expliquent comment utiliser l'appareil photo comme point d'accès, mais vous pouvez également utiliser un point d'accès existant (📖139).



1 Installez Camera Connect.

- Pour iPhone ou iPad, trouvez Camera Connect dans l'App Store, puis téléchargez et installez l'application.
- Pour les smartphones Android, trouvez Camera Connect dans Google Play, puis téléchargez et installez l'application.

Avant utilisation

Guide élémentaire

Guide avancé

Notions de base de l'appareil photo

Mode Auto / Mode Auto hybride

Autres modes de prise de vue

Mode P

Modes Tv, Av, M et C

Mode de lecture

Fonctions Wi-Fi

Menu de réglage

Accessoires

Annexe

Index



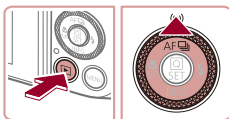

2 Accédez au menu Wi-Fi.

- Appuyez sur la touche [▶].
- Appuyez sur la touche [▲].
- Si l'écran [Pseudo du périphérique] s'affiche, choisissez [OK] (📖 136).



3 Choisissez [□].

- Appuyez sur les touches [◀][▶] ou tournez la molette [🌀] pour choisir [□], puis appuyez sur la touche [⏏].

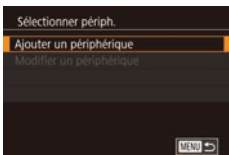

4 Choisissez [Ajouter un périphérique].

- Appuyez sur les touches [▲][▼] ou tournez la molette [🌀] pour choisir [Ajouter un périphérique], puis appuyez sur la touche [⏏].
- Le SSID de l'appareil photo est affiché.
- Choisissez le smartphone auquel se connecter, comme décrit aux étapes 4 à 6 de « Envoi d'une image à un smartphone attribué à la touche » (📖 136).



5 Réglez le paramètre de confidentialité.

- Appuyez sur les touches [◀][▶] ou tournez la molette [🌀] pour choisir [Oui], puis appuyez sur la touche [⏏].
- Vous pouvez à présent utiliser le smartphone pour naviguer, importer ou géomarker les images sur l'appareil photo ou photographier à distance.

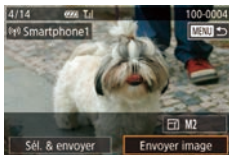

6 Envoyez une image.

- Tournez la molette [🌀] pour choisir une image à envoyer, appuyez sur les touches [◀][▶] pour choisir [Envoyer image], puis appuyez sur la touche [⏏].
- Le transfert d'images va commencer. L'écran s'assombrit pendant le transfert d'images.
- [Transfert effectué] s'affiche après que l'image est envoyée, et l'écran de transfert d'images s'affiche à nouveau.
- Pour mettre fin à la connexion, appuyez sur la touche [MENU], choisissez [OK] sur l'écran de confirmation (appuyez sur les touches [◀][▶] ou tournez la molette [🌀]) et appuyez sur la touche [⏏]. Vous pouvez également utiliser le smartphone pour mettre fin à la connexion.
- Pour ajouter plusieurs smartphones, répétez la procédure ci-dessus en commençant par l'étape 1.



- Toutes les images de l'appareil photo pourront être vues sur le smartphone connecté si vous sélectionnez [Oui] à l'étape 5. Pour que les images de l'appareil photo restent privées et ne puissent être vues sur le smartphone, sélectionnez [Non] à l'étape 5.
- Une fois que vous avez enregistré un smartphone, vous pouvez changer ses paramètres de confidentialité sur l'appareil photo (📖 156).

Avant utilisation

Guide élémentaire

Guide avancé

Notions de base de l'appareil photo

Mode Auto / Mode Auto hybride

Autres modes de prise de vue

Mode P

Modes Tv, Av, M et C

Mode de lecture

Fonctions Wi-Fi

Menu de réglage

Accessoires

Annexe

Index





- Les connexions nécessitent qu'une carte mémoire soit insérée dans l'appareil photo.
- Une fois que vous vous êtes connecté aux appareils via le menu Wi-Fi, les destinations récentes apparaîtront en premier lorsque vous accéderez au menu Wi-Fi. Vous pouvez facilement vous reconnecter en appuyant sur les touches [▲][▼] pour choisir l'appareil, puis en appuyant sur la touche [↵]. Pour ajouter un nouvel appareil, affichez l'écran de sélection de l'appareil en appuyant sur les touches [◀][▶], puis configurez le réglage.
- Si vous préférez ne pas afficher les derniers appareils cibles, choisissez MENU (📖31) ▶ onglet [🔍4] ▶ [Paramètres Wi-Fi] ▶ [Historique cible] ▶ [Désac.].
- Vous pouvez également envoyer plusieurs images à la fois et changer la taille d'image avant de les envoyer (📖150).

■ Utilisation d'un autre point d'accès

Lorsque vous connectez l'appareil photo à un smartphone avec la touche [📱] ou par le biais du menu Wi-Fi, vous pouvez également utiliser un point d'accès existant.

1 Procédez aux préparatifs pour la connexion.

- Accédez à l'écran [Attente connexion] en suivant les étapes 1 à 3 dans « Envoi d'une image à un smartphone attribué à la touche » (📖136) ou les étapes 1 à 4 dans « Ajout d'un smartphone au moyen du menu Wi-Fi » (📖137).

2 Connectez le smartphone au point d'accès.

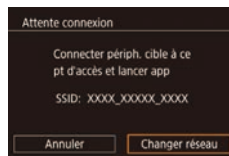

3 Choisissez [Changer réseau].

- Appuyez sur les touches [◀][▶] ou tournez la molette (🌀) pour choisir [Changer réseau], puis appuyez sur la touche [↵].
- Une liste des points d'accès détectés s'affiche.

4 Connectez-vous au point d'accès et choisissez le smartphone.

- Pour les points d'accès compatibles WPS, connectez-vous au point d'accès et choisissez le smartphone comme décrit aux étapes 5 à 8 de « Utilisation de points d'accès compatibles WPS » (📖142).
- Pour les points d'accès non WPS, exécutez les étapes 2 à 4 de « Connexion aux points d'accès répertoriés » (📖144) pour vous connecter au point d'accès et choisissez le smartphone.

5 Configurez les paramètres de confidentialité et envoyez les images.

- Exécutez les étapes 5 à 6 de « Ajout d'un smartphone au moyen du menu Wi-Fi » (📖137) pour configurer les paramètres de confidentialité et envoyez les images.

■ Points d'accès précédents

Pour vous reconnecter automatiquement à un point d'accès antérieur, exécutez l'étape 3 de « Envoi d'une image à un smartphone attribué à la touche » (📖136) ou l'étape 4 de « Ajout d'un smartphone au moyen du menu Wi-Fi » (📖137).

- Pour utiliser l'appareil photo comme point d'accès, choisissez [Changer réseau] sur l'écran affiché lorsque vous établissez une connexion, puis choisissez [Appareil en mode pt d'accès].
- Pour vous reconnecter à un point d'accès antérieur, suivez la procédure depuis l'étape 5 de « Utilisation d'un autre point d'accès » (📖139).
- Pour changer de point d'accès, choisissez [Changer réseau] sur l'écran affiché lorsque vous établissez une connexion, puis suivez la procédure dans « Utilisation d'un autre point d'accès » (📖139) à partir de l'étape 4.

Avant utilisation

Guide élémentaire

Guide avancé

Notions de base de l'appareil photo

Mode Auto / Mode Auto hybride

Autres modes de prise de vue

Mode P

Modes Tv, Av, M et C

Mode de lecture

Fonctions Wi-Fi

Menu de réglage

Accessoires

Annexe

Index



Sauvegarde des images sur un ordinateur

■ Préparation à l'enregistrement d'un ordinateur

Vérification de l'environnement de votre ordinateur

L'appareil photo peut se connecter via Wi-Fi aux ordinateurs exécutant les systèmes d'exploitation suivants. Pour connaître les exigences système détaillées et les informations sur la compatibilité, notamment dans les nouveaux systèmes d'exploitation, consultez le site Web de Canon.

- Windows 8/8.1
- Windows 7 SP1
- Mac OS X 10.9
- Mac OS X 10.8.2 ou version ultérieure



- Windows 7 Édition Starter et Édition Familiale Basique ne sont pas pris en charge.
 - Windows 7 N (version européenne) et KN (version sud-coréenne) nécessitent un téléchargement séparé et l'installation du pack Windows Media Feature.
- Pour plus de détails, consultez le site Web suivant.
<http://go.microsoft.com/fwlink/?LinkId=159730>

Installation des logiciels

Windows 7 et Mac OS X 10.8 sont utilisés à titre d'illustration.

1 Téléchargez les logiciels.

- Consultez le site suivant depuis un ordinateur connecté à Internet.

<http://www.canon.com/icpd/>



- Choisissez votre pays ou région, puis suivez les instructions affichées pour préparer le téléchargement.
- Le logiciel comprimé est à présent téléchargé sur votre ordinateur.

2 Démarrez l'installation.

- Double-cliquez sur le fichier téléchargé, et lorsque l'écran de gauche s'affiche, cliquez sur [Installation rapide]. Suivez les instructions à l'écran pour exécuter le processus d'installation.
- L'installation peut prendre un certain temps, selon les performances de votre ordinateur et la connexion Internet.
- Cliquez sur [Fin] ou [Redémarrer] sur l'écran après installation.



- L'accès à Internet est nécessaire et les frais d'abonnement et d'accès au FAI doivent être réglés séparément.



- Pour désinstaller les logiciels, exécutez ces étapes.
 - Windows : sélectionnez le menu [Démarrer] ► [Tous les programmes] ► [Canon Utilities] puis choisissez le logiciel à désinstaller.
 - Mac OS : dans le dossier [Canon Utilities] au sein du dossier [Applications], faites glisser le dossier du logiciel à désinstaller vers la corbeille, puis videz-la.

Avant utilisation

Guide élémentaire

Guide avancé

Notions de base de l'appareil photo

Mode Auto / Mode Auto hybride

Autres modes de prise de vue

Mode P

Modes Tv, Av, M et C

Mode de lecture

Fonctions Wi-Fi

Menu de réglage

Accessoires

Annexe

Index



Configuration de l'ordinateur pour la connexion Wi-Fi (Windows uniquement)

Sur un ordinateur exécutant Windows, configurez les réglages suivants avant de connecter sans fil l'appareil photo à l'ordinateur.



1 Confirmez que l'ordinateur est connecté à un point d'accès.

- Pour en savoir plus sur la vérification de la connexion réseau, reportez-vous au mode d'emploi de l'ordinateur.

2 Configurez le réglage.

- Cliquez dans l'ordre suivant : Menu [Démarrer] ► [Tous les programmes] ► [Canon Utilities] ► [CameraWindow] ► [Configuration de la connexion Wi-Fi].
- Dans l'application qui s'ouvre, suivez les instructions à l'écran et configurez le réglage.



- Les réglages Windows suivants sont configurés lorsque vous exécutez l'utilitaire à l'étape 2.
 - Activez la diffusion multimédia en continu. Ceci permettra à l'appareil photo de voir (trouver) l'ordinateur auquel accéder via Wi-Fi.
 - Activez la découverte de réseau. Ceci permettra à l'ordinateur de voir (trouver) l'appareil photo.
 - Activez ICMP (Internet Control Message Protocol). Ceci vous permet de vérifier l'état de la connexion au réseau.
 - Activez UPnP (Universal Plug & Play). Ceci permettra aux appareils réseau de se détecter automatiquement les uns les autres.
- Certains logiciels de sécurité peuvent vous empêcher de procéder aux réglages décrits ici. Vérifiez les réglages de votre logiciel de sécurité.

Sauvegarde des images sur un ordinateur connecté

Connectez-vous à votre point d'accès via Wi-Fi comme suit. Consultez également le mode d'emploi du point d'accès.

Confirmation de la compatibilité du point d'accès

Confirmez que le routeur Wi-Fi ou la station de base sont conformes aux normes Wi-Fi dans « Appareil photo » (210). Les méthodes de connexion varient selon que le point d'accès prend en charge (142) ou non (144) le WPS (Wi-Fi Protected Setup). Pour les points d'accès non WPS, vérifiez les informations suivantes.

- Nom du réseau (SSID/ESSID)
SSID ou ESSID du point d'accès que vous utilisez. Également appelé « nom du point d'accès » ou « nom du réseau ».
- Authentification du réseau/cryptage des données (méthode de cryptage/mode de cryptage)
Méthode de cryptage des données pendant la transmission sans fil. Vérifiez quel réglage de sécurité est utilisé : WPA2-PSK (AES), WPA2-PSK (TKIP), WPA-PSK (AES), WPA-PSK (TKIP), WEP (authentification système ouvert) ou pas de sécurité.
- Mot de passe (clé de cryptage/clé du réseau)
Clé utilisée pour le cryptage des données pendant la transmission sans fil. Également appelée « clé de cryptage » ou « clé de réseau ».
- Index de clé (clé transmise)
Clé définie lors de l'utilisation du WEP pour l'authentification du réseau ou le cryptage des données. Utilisez « 1 » comme réglage.



- Si un statut d'administrateur système est nécessaire pour régler les paramètres du réseau, contactez l'administrateur du système pour plus de détails.
- Ces paramètres sont très importants pour la sécurité du réseau. Soyez prudent lorsque vous modifiez ces paramètres.

Avant utilisation

Guide élémentaire

Guide avancé

Notions de base de l'appareil photo

Mode Auto / Mode Auto hybride

Autres modes de prise de vue

Mode P

Modes Tv, Av, M et C

Mode de lecture

Fonctions Wi-Fi

Menu de réglage

Accessoires

Annexe

Index





- Pour des informations sur la compatibilité WPS et pour des instructions sur la vérification des réglages, reportez-vous au mode d'emploi du point d'accès.
- Un routeur est un appareil qui crée une structure de réseau (LAN) pour connecter plusieurs ordinateurs. Un routeur qui contient une fonction Wi-Fi interne est appelé « routeur Wi-Fi ».
- Ce guide fera référence à tous les routeurs Wi-Fi et aux stations de base en tant que « points d'accès ».
- Si vous utilisez le filtrage de l'adresse MAC sur votre réseau Wi-Fi, veuillez à ajouter l'adresse MAC de votre appareil photo au point d'accès. Vous pouvez vérifier l'adresse MAC de votre appareil photo en choisissant MENU [F31] ► onglet [F4] ► [Paramètres Wi-Fi] ► [Vérifier l'adresse MAC].

Utilisation de points d'accès compatibles WPS

Le système WPS facilite le réglage lors de la connexion d'appareils par Wi-Fi. Vous pouvez utiliser soit la méthode de configuration par bouton-poussoir, soit la méthode PIN pour effectuer les réglages sur un appareil prenant en charge le protocole WPS.

1 Confirmez que l'ordinateur est connecté à un point d'accès.

- Pour en savoir plus sur la vérification de la connexion, reportez-vous aux modes d'emploi de l'appareil et du point d'accès.

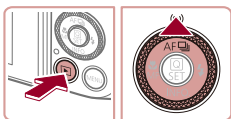

2 Accédez au menu Wi-Fi.

- Appuyez sur la touche [F].
- Appuyez sur la touche [▲].



- Si l'écran [Pseudo du périphérique] s'affiche, appuyez sur les touches [▲][▼] ou tournez la molette [●] pour choisir [OK], puis appuyez sur la touche [●].

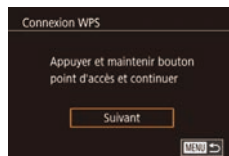
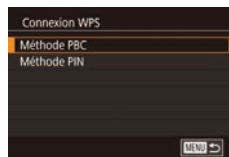
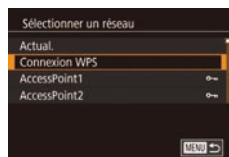
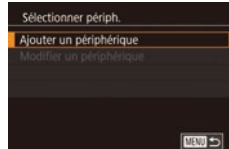
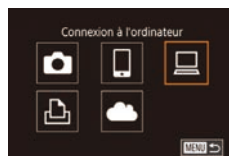

3 Choisissez [●].

- Appuyez sur les touches [▲][▼][◀][▶] ou tournez la molette [●] pour choisir [●], puis appuyez sur la touche [●].

4 Choisissez [Ajouter un périphérique].

- Appuyez sur les touches [▲][▼] ou tournez la molette [●] pour choisir [Ajouter un périphérique], puis appuyez sur la touche [●].

5 Choisissez [Connexion WPS].

- Appuyez sur les touches [▲][▼] ou tournez la molette [●] pour choisir [Connexion WPS], puis appuyez sur la touche [●].

6 Choisissez [Méthode PBC].

- Appuyez sur les touches [▲][▼] ou tournez la molette [●] pour choisir [Méthode PBC], puis appuyez sur la touche [●].

7 Établissez la connexion.

- Sur le point d'accès, maintenez enfoncé le bouton de connexion WPS pendant quelques secondes.
- Sur l'appareil photo, appuyez sur la touche [●] pour passer à l'étape suivante.
- L'appareil photo se connecte au point d'accès et répertorie les appareils qui y sont connectés sur l'écran [Sélectionner périph.].

Avant utilisation

Guide élémentaire

Guide avancé

Notions de base de l'appareil photo

Mode Auto / Mode Auto hybride

Autres modes de prise de vue

Mode P

Modes Tv, Av, M et C

Mode de lecture

Fonctions Wi-Fi

Menu de réglage

Accessoires

Annexe

Index



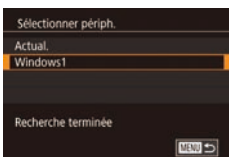

8 Choisissez l'appareil cible.

- Choisissez le nom de l'appareil cible (appuyez sur les touches [▲][▼] ou tournez la molette [⦿]), puis appuyez sur la touche [Ⓜ].

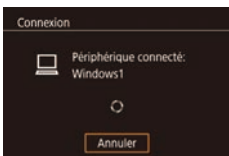

9 Installez un pilote (pour la première connexion Windows uniquement).

- Lorsque cet écran s'affiche sur l'appareil photo, cliquez sur le menu Démarrer de l'ordinateur, cliquez sur [Panneau de configuration], puis sur [Ajouter un périphérique].



- Double-cliquez sur l'icône de l'appareil photo connecté.
- L'installation du pilote va commencer.
- Lorsque l'installation du pilote est terminée, et que la connexion entre l'appareil photo et l'ordinateur est activée, l'écran Exécution automatique s'affiche. Rien ne s'affichera sur l'écran de l'appareil photo.

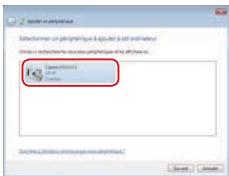

10 Affichez CameraWindow.

- Windows : accédez à CameraWindow en cliquant sur [Téléchargez des images de l'appareil photo Canon].
- Mac OS : CameraWindow s'affiche automatiquement lorsqu'une connexion Wi-Fi est établie entre l'appareil photo et l'ordinateur.

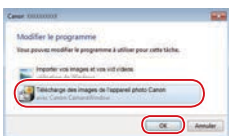

11 Importez les images.

- Cliquez sur [Importer les images depuis l'appareil photo], puis sur [Importer les images non transférées].
- Les images sont maintenant sauvegardées dans le dossier Images de l'ordinateur, dans des dossiers distincts nommés par date.
- Cliquez sur [OK] dans l'écran qui s'affiche une fois que l'importation des images est terminée.
- Utilisez Digital Photo Professional pour voir les images sauvegardées sur un ordinateur. Pour lire les vidéos, servez-vous d'un logiciel préinstallé ou d'un usage courant compatible avec les vidéos enregistrées par l'appareil photo.



- Une fois que vous vous êtes connecté aux appareils via le menu Wi-Fi, les destinations récentes apparaîtront en premier lorsque vous accéderez au menu Wi-Fi. Vous pouvez facilement vous reconnecter en appuyant sur les touches [▲][▼] pour choisir l'appareil, puis en appuyant sur la touche [Ⓜ]. Pour ajouter un nouvel appareil, affichez l'écran de sélection de l'appareil en appuyant sur les touches [◀][▶], puis configurez le réglage.
- Si vous préférez ne pas afficher les derniers appareils cibles, choisissez MENU [31] ▶ onglet [4] ▶ [Paramètres Wi-Fi] ▶ [Historique cible] ▶ [Désac.].
- Vous pouvez également modifier le pseudonyme de l'appareil photo sur l'écran de l'étape 2 [157].
- Lorsque l'appareil photo est connecté à un ordinateur, l'écran de l'appareil photo est vide.
- Mac OS : si CameraWindow ne s'affiche pas, cliquez sur l'icône [CameraWindow] du Dock.
- Pour déconnecter l'appareil photo, éteignez l'appareil photo.
- Si vous choisissez [Méthode PIN] à l'étape 6, un code PIN s'affichera sur l'écran. Veillez à définir ce code dans le point d'accès. Choisissez un appareil dans l'écran [Sélectionner périph.]. Pour plus de détails, reportez-vous au mode d'emploi fourni avec votre point d'accès.

Avant utilisation

Guide élémentaire

Guide avancé

Notions de base de l'appareil photo

Mode Auto / Mode Auto hybride

Autres modes de prise de vue

Mode P

Modes Tv, Av, M et C

Mode de lecture

Fonctions Wi-Fi

Menu de réglage

Accessoires

Annexe

Index



Connexion aux points d'accès répertoriés

1 Consultez les points d'accès répertoriés.

- Consultez les réseaux (points d'accès) répertoriés comme décrit aux étapes 1 à 4 de « Utilisation de points d'accès compatibles WPS » (📖142).

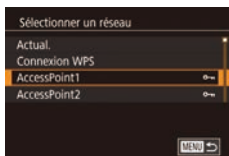

2 Choisissez un point d'accès.

- Appuyez sur les touches [▲][▼] ou tournez la molette (🌀) pour choisir un réseau (point d'accès), puis appuyez sur la touche [🌀].

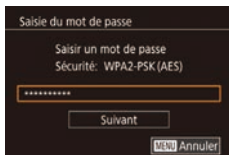

3 Saisissez le mot de passe du point d'accès.

- Appuyez sur la touche [🌀] pour accéder au clavier, puis saisissez le mot de passe (📖32).
- Appuyez sur les touches [▲][▼] ou tournez la molette (🌀) pour choisir [Suivant], puis appuyez sur la touche [🌀].

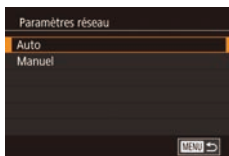

4 Choisissez [Auto].

- Appuyez sur les touches [▲][▼] ou tournez la molette (🌀) pour choisir [Auto], puis appuyez sur la touche [🌀].
- Pour sauvegarder des images sur un ordinateur connecté, suivez la procédure depuis l'étape 8 de « Utilisation de points d'accès compatibles WPS » (📖142).



- Pour déterminer le mot de passe du point d'accès, vérifiez sur le point d'accès lui-même ou consultez le mode d'emploi.
- Si aucun point d'accès n'est détecté même après avoir choisi [Actual.] à l'étape 2 pour mettre la liste à jour, choisissez [Paramètres manuels] à l'étape 2 pour effectuer manuellement les réglages du point d'accès. Suivez les instructions à l'écran et saisissez un SSID, les paramètres de sécurité et un mot de passe.
- Lorsque vous utilisez un point d'accès auquel vous vous êtes déjà connecté pour la connexion avec un autre appareil, [*] s'affiche pour le mot de passe à l'étape 3. Pour utiliser le même mot de passe, choisissez [Suivant] (appuyez sur les touches [▲][▼] ou tournez la molette (🌀)) et appuyez sur la touche [🌀].

Points d'accès précédents

Vous pouvez vous reconnecter automatiquement à n'importe quel point d'accès précédent en suivant l'étape 4 dans « Utilisation de points d'accès compatibles WPS » (📖142).

- Pour vous connecter à un appareil via un point d'accès, confirmez que l'appareil cible est déjà connecté au point d'accès, puis suivez la procédure à partir de l'étape 8 dans « Utilisation de points d'accès compatibles WPS » (📖142).
- Pour changer de points d'accès, choisissez [Changer réseau] sur l'écran lorsque vous établissez une connexion, puis suivez la procédure de « Utilisation de points d'accès compatibles WPS » (📖142) depuis l'étape 5 ou la procédure de « Connexion aux points d'accès répertoriés » (📖144) depuis l'étape 2.

Avant utilisation

Guide élémentaire

Guide avancé

Notions de base de l'appareil photo

Mode Auto / Mode Auto hybride

Autres modes de prise de vue

Mode P

Modes Tv, Av, M et C

Mode de lecture

Fonctions Wi-Fi

Menu de réglage

Accessoires

Annexe

Index



Envoi d'images à un service Web enregistré

Enregistrement des services Web

Utilisez un smartphone ou un ordinateur à ajouter aux services Web de l'appareil photo que vous souhaitez utiliser.

- Un smartphone ou un ordinateur avec un navigateur et une connexion Internet est nécessaire pour effectuer les réglages de l'appareil photo pour CANON iMAGE GATEWAY et d'autres services Web.
- Vérifiez le site Web CANON iMAGE GATEWAY pour en savoir plus sur les exigences du navigateur (Microsoft Internet Explorer, etc.), notamment les réglages et les informations sur la version.
- Pour plus d'informations sur les pays et les régions où CANON iMAGE GATEWAY est disponible, visitez le site Web Canon (<http://www.canon.com/cig/>).
- Vous devez avoir un compte auprès des services Web autres que CANON iMAGE GATEWAY si vous souhaitez les utiliser. Pour plus de détails, consultez les sites Web de chaque service Web auquel vous souhaitez vous enregistrer.
- Des frais séparés pour la connexion au fournisseur d'accès et au point d'accès peuvent s'appliquer.



- CANON iMAGE GATEWAY propose également des guides d'utilisateur à télécharger.

Enregistrement de CANON iMAGE GATEWAY

Reliez l'appareil photo et CANON iMAGE GATEWAY en ajoutant CANON iMAGE GATEWAY comme service Web de destination sur l'appareil photo. Veuillez noter que vous aurez besoin de saisir une adresse électronique utilisée sur votre ordinateur ou smartphone pour recevoir un message de notification indiquant que les réglages de liaison sont terminés.

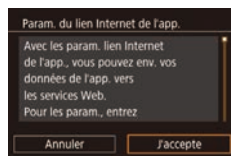
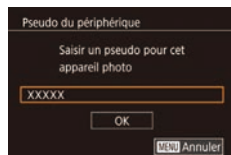
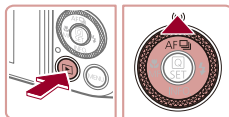

1 Accédez au menu Wi-Fi.

- Appuyez sur la touche [] pour mettre l'appareil photo sous tension.
- Appuyez sur la touche [▲].
- Si l'écran [Pseudo du périphérique] s'affiche, touchez [OK].

2 Choisissez [☁].

- Appuyez sur les touches [▲][▼][◀][▶] ou tournez la molette [] pour choisir [☁], puis appuyez sur la touche [OK].

3 Donnez votre accord pour saisir une adresse électronique.

- Lisez l'accord affiché et touchez [J'accepte].

Avant utilisation

Guide élémentaire

Guide avancé

Notions de base de l'appareil photo

Mode Auto / Mode Auto hybride

Autres modes de prise de vue

Mode P

Modes Tv, Av, M et C

Mode de lecture

Fonctions Wi-Fi

Menu de réglage

Accessoires

Annexe

Index



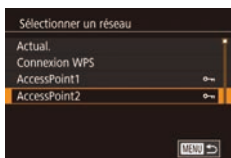

4 Établissez une connexion avec un point d'accès.

- Connectez-vous au point d'accès comme décrit aux étapes 5 à 7 de « Utilisation de points d'accès compatibles WPS » (📖142) ou aux étapes 2 à 4 de « Connexion aux points d'accès répertoriés » (📖144).

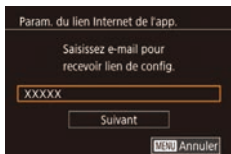

5 Saisissez votre adresse électronique.

- Une fois que l'appareil photo est connecté à CANON iMAGE GATEWAY via le point d'accès, un écran permettant de saisir une adresse électronique s'affiche.
- Saisissez votre adresse électronique et touchez [Suivant].



6 Saisissez un numéro à quatre chiffres.

- Saisissez le numéro à quatre chiffres de votre choix et touchez [Suivant].
- Vous aurez besoin ultérieurement de ce numéro à quatre chiffres pour configurer la liaison avec CANON iMAGE GATEWAY à l'étape 8.

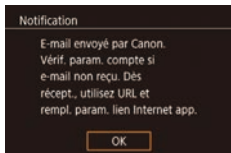

7 Vérifiez le message de notification.

- Une fois que les informations ont été envoyées à CANON iMAGE GATEWAY, vous recevrez un message de notification à l'adresse électronique saisie à l'étape 5.
- Touchez [OK] sur l'écran suivant, lequel indique que la notification a été envoyée.
- [☁️] devient alors [📧].

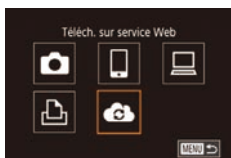

8 Accédez à la page mentionnée dans le message de notification et terminez les réglages de liaison de l'appareil photo.

- Depuis un ordinateur ou un smartphone, accédez à la page dont le lien apparaît dans le message de notification.
- Suivez les instructions pour terminer les réglages sur la page des réglages de liaison de l'appareil photo.



9 Terminez les réglages CANON iMAGE GATEWAY sur l'appareil photo.

- Touchez [☁️].
- [📧] (📖153) et CANON iMAGE GATEWAY sont désormais ajoutés comme destinations.
- Vous pouvez ajouter d'autres services Web au besoin. Dans ce cas, suivez les instructions à partir de l'étape 2 de « Enregistrement d'autres services Web » (📖147).



- Assurez-vous au préalable que l'application mail de votre ordinateur ou smartphone n'est pas configurée pour bloquer les e-mails provenant des domaines pertinents, ce qui pourrait vous empêcher de recevoir le message de notification.



- Vous pouvez également modifier le pseudonyme de l'appareil photo sur l'écran de l'étape 1 (📖157).
- Une fois que vous vous êtes connecté aux appareils via le menu Wi-Fi, les destinations récentes apparaîtront en premier lorsque vous accéderez au menu. Appuyez sur les touches [◀] [▶] pour accéder à l'écran de sélection de l'appareil, puis configurez le réglage.
- Une fois qu'une destination de connexion est attribuée dans Actions tactiles (📖122), vous pouvez automatiquement vous reconnecter à une destination précédente en faisant simplement glisser votre doigt sur l'écran avec le geste attribué.

Avant utilisation

Guide élémentaire

Guide avancé

Notions de base de l'appareil photo

Mode Auto / Mode Auto hybride

Autres modes de prise de vue

Mode P

Modes Tv, Av, M et C

Mode de lecture

Fonctions Wi-Fi

Menu de réglage

Accessoires

Annexe

Index



Enregistrement d'autres services Web

Vous pouvez également ajouter des services Web autres que CANON IMAGE GATEWAY à l'appareil photo.



1 Connectez-vous à CANON IMAGE GATEWAY et accédez à la page des réglages du lien de l'appareil photo.

- Depuis un ordinateur ou un smartphone, accédez à <http://www.canon.com/cig/> pour visiter CANON IMAGE GATEWAY.



2 Configurez le service Web que vous souhaitez utiliser.

- Suivez les instructions affichées sur l'ordinateur ou le smartphone pour configurer le service Web.

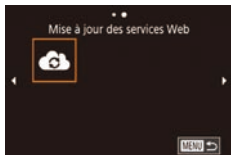

3 Choisissez [📶].

- En mode de lecture, appuyez sur la touche [▲].
- Faites glisser votre doigt vers la gauche ou vers la droite de l'écran, puis touchez [📶].
- Les réglages du service Web sont maintenant mis à jour.



- Si un réglage configuré change, exécutez à nouveau ces étapes pour mettre à jour les réglages de l'appareil photo.

Téléchargement d'images vers des services Web

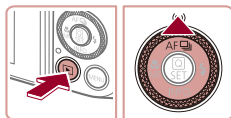

1 Accédez au menu Wi-Fi.

- Appuyez sur la touche [▶] pour mettre l'appareil photo sous tension.
- Appuyez sur la touche [▲].

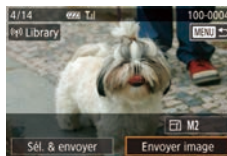

2 Choisissez la destination.

- Touchez l'icône du service Web auquel vous souhaitez vous connecter.
- Si plusieurs destinataires ou options de partage sont utilisés avec un service Web, touchez l'élément souhaité sur l'écran [Sélect. destin.] affiché.

3 Envoyez une image.

- Faites glisser les images vers la gauche ou vers la droite pour choisir une image à envoyer, puis touchez [Envoyer image].
- Lors du téléchargement sur YouTube, lisez les conditions de service, puis touchez [J'accepte].
- Le transfert d'images va commencer. L'écran s'assombrit pendant le transfert d'images.
- Une fois l'image envoyée, touchez [OK] sur l'écran affiché pour revenir à l'écran de lecture.



- Les connexions nécessitent qu'une carte mémoire contenant des images sauvegardées soit insérée dans l'appareil photo.
- Vous pouvez également envoyer plusieurs images à la fois, redimensionner les images et ajouter des commentaires avant de les envoyer (🗨️150).
- Pour voir les images téléchargées sur CANON IMAGE GATEWAY sur un smartphone, essayez l'app dédiée Canon Online Photo Album. Téléchargez et installez l'app Canon Online Photo Album pour iPhone ou iPad depuis l'App Store ou pour les appareils Android depuis Google Play.

Avant utilisation

Guide élémentaire

Guide avancé

Notions de base de l'appareil photo

Mode Auto / Mode Auto hybride

Autres modes de prise de vue

Mode P

Modes Tv, Av, M et C

Mode de lecture

Fonctions Wi-Fi

Menu de réglage

Accessoires

Annexe

Index



Impression d'images sans fil depuis une imprimante connectée

Connectez l'appareil photo à une imprimante via le Wi-Fi pour imprimer comme suit. Ces étapes vous expliquent comment utiliser l'appareil photo comme point d'accès, mais vous pouvez également utiliser un point d'accès existant (📖 139).

1 Accédez au menu Wi-Fi.

- Accédez au menu Wi-Fi comme décrit à l'étape 2 de « Ajout d'un smartphone au moyen du menu Wi-Fi » (📖 137).



2 Choisissez [Imprimer].

- Appuyez sur les touches [▲][▼][◀][▶] ou tournez la molette [🌀] pour choisir [Imprimer], puis appuyez sur la touche [🔑].

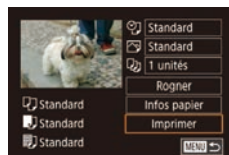
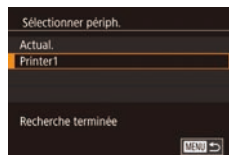

3 Choisissez [Ajouter un périphérique].

- Appuyez sur les touches [▲][▼] ou tournez la molette [🌀] pour choisir [Ajouter un périphérique], puis appuyez sur la touche [🔑].
- Le SSID de l'appareil photo est affiché.

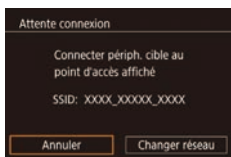
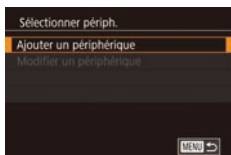

4 Connectez l'imprimante au réseau.

- Dans le menu de réglage Wi-Fi de l'imprimante, choisissez le SSID (nom de réseau) affiché sur l'appareil photo pour établir la connexion.

5 Choisissez l'imprimante.

- Choisissez le nom de l'imprimante (appuyez sur les touches [▲][▼] ou tournez la molette [🌀]), puis appuyez sur la touche [🔑].

6 Choisissez une image à imprimer.

- Appuyez sur les touches [◀][▶] ou tournez la molette [🌀] pour choisir une image.
- Appuyez sur la touche [🔑].
- Appuyez sur les touches [▲][▼] pour choisir [Imprimer], puis appuyez sur la touche [🔑].
- Pour en savoir plus sur les instructions d'impression, voir « Impression de photos » (📖 178).
- Pour mettre fin à la connexion, appuyez sur la touche [▲], choisissez [OK] sur l'écran de confirmation (appuyez sur les touches [◀][▶] ou tournez la molette [🌀]) et appuyez sur la touche [🔑].

Avant utilisation

Guide élémentaire

Guide avancé

Notions de base de l'appareil photo

Mode Auto / Mode Auto hybride

Autres modes de prise de vue

Mode P

Modes Tv, Av, M et C

Mode de lecture

Fonctions Wi-Fi

Menu de réglage

Accessoires

Annexe

Index





- Les connexions nécessitent qu'une carte mémoire contenant des images sauvegardées soit insérée dans l'appareil photo.
- Une fois que vous vous êtes connecté aux appareils via le menu Wi-Fi, les destinations récentes apparaîtront en premier lorsque vous accéderez au menu Wi-Fi. Vous pouvez facilement vous reconnecter en appuyant sur les touches [▲][▼] pour choisir l'appareil, puis en appuyant sur la touche [SET]. Pour ajouter un nouvel appareil, affichez l'écran de sélection de l'appareil en appuyant sur les touches [◀][▶], puis configurez le réglage.
- Si vous préférez ne pas afficher les derniers appareils cibles, choisissez MENU (📖31) ▶ onglet [4] ▶ [Paramètres Wi-Fi] ▶ [Historique cible] ▶ [Désac.].
- Pour utiliser un autre point d'accès, exécutez les étapes 3 à 4 de « Utilisation d'un autre point d'accès » (📖139).

Envoi d'images vers un autre appareil photo

Connectez deux appareils photo via Wi-Fi et transférez les images entre eux comme suit.

- Seuls les appareils photo de marque Canon équipés d'une fonction Wi-Fi peuvent être connectés sans fil. Vous ne pouvez pas vous connecter à un appareil photo de marque Canon dépourvu de la fonction Wi-Fi, même s'il accepte les cartes Eye-Fi.

1 Accédez au menu Wi-Fi.

- Accédez au menu Wi-Fi comme décrit à l'étape 2 de « Ajout d'un smartphone au moyen du menu Wi-Fi » (📖137).

2 Choisissez [📷].

- Appuyez sur les touches [▲][▼][◀][▶] ou tournez la molette [🌀] pour choisir [📷], puis appuyez sur la touche [SET].

3 Choisissez [Ajouter un périphérique].

- Appuyez sur les touches [▲][▼] ou tournez la molette [🌀] pour choisir [Ajouter un périphérique], puis appuyez sur la touche [SET].
- Exécutez également les étapes 1 à 3 sur l'appareil photo cible.
- Les informations de connexion de l'appareil photo sont ajoutées lorsque [Démarrer la connexion sur appareil photo cible] s'affiche sur les écrans des deux appareils photo.

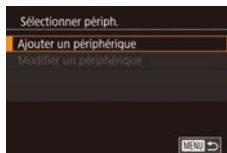
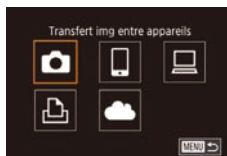

Avant utilisation

Guide élémentaire

Guide avancé

Notions de base de l'appareil photo

Mode Auto / Mode Auto hybride

Autres modes de prise de vue

Mode P

Modes Tv, Av, M et C

Mode de lecture

Fonctions Wi-Fi

Menu de réglage

Accessoires

Annexe

Index



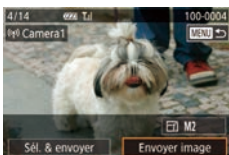

4 Envoyez une image.

- Tournez la molette [●] pour choisir une image à envoyer, appuyez sur les touches [◀][▶] pour choisir [Envoyer image], puis appuyez sur la touche [●].
- Le transfert d'images va commencer. L'écran s'assombrit pendant le transfert d'images.
- [Transfert effectué] s'affiche après que l'image est envoyée, et l'écran de transfert d'images s'affiche à nouveau.
- Pour mettre fin à la connexion, appuyez sur la touche [MENU], choisissez [OK] sur l'écran de confirmation (appuyez sur les touches [◀][▶] ou tournez la molette [●]) et appuyez sur la touche [●].



- Les connexions nécessitent qu'une carte mémoire soit insérée dans l'appareil photo.
- Une fois que vous vous êtes connecté aux appareils via le menu Wi-Fi, les destinations récentes apparaîtront en premier lorsque vous accéderez au menu Wi-Fi. Vous pouvez facilement vous reconnecter en appuyant sur les touches [▲][▼] pour choisir l'appareil, puis en appuyant sur la touche [●]. Pour ajouter un nouvel appareil, affichez l'écran de sélection de l'appareil en appuyant sur les touches [◀][▶], puis configurez le réglage.
- Si vous préférez ne pas afficher les derniers appareils cibles, choisissez MENU (📖31) ▶ onglet [4] ▶ [Paramètres Wi-Fi] ▶ [Historique cible] ▶ [Désac.].
- Vous pouvez également envoyer plusieurs images à la fois et changer la taille d'image avant de les envoyer (📖150, 📖152).
- Une fois qu'une destination de connexion est attribuée dans Actions tactiles (📖122), vous pouvez automatiquement vous reconnecter à une destination précédente en faisant simplement glisser votre doigt sur l'écran avec le geste attribué.

Options d'envoi des images

Vous pouvez choisir plusieurs images à envoyer en une fois et changer le réglage des pixels d'enregistrement d'image (taille) avant de les envoyer. Certains services Web vous permettent également d'annoter les images que vous envoyez.

■ Envoi de plusieurs images

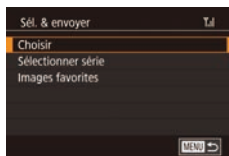
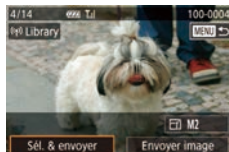

1 Choisissez [Sél. & envoyer].

- Sur l'écran de transfert d'image, appuyez sur les touches [◀][▶] pour choisir [Sél. & envoyer], puis appuyez sur la touche [●].

2 Choisissez une méthode de sélection.

- Appuyez sur les touches [▲][▼] ou tournez la molette [●] pour choisir une méthode de sélection.

Sélection individuelle des images

1 Choisissez [Choisir].

- En exécutant l'étape 2 de « Envoi de plusieurs images » (📖150), choisissez [Choisir] puis appuyez sur la touche [●].

Avant utilisation

Guide élémentaire

Guide avancé

Notions de base de l'appareil photo

Mode Auto / Mode Auto hybride

Autres modes de prise de vue

Mode P

Modes Tv, Av, M et C

Mode de lecture

Fonctions Wi-Fi

Menu de réglage

Accessoires

Annexe

Index



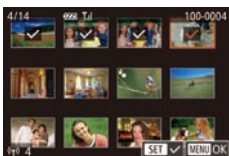

2 Choisissez une image.

- Appuyez sur les touches [▲][▼][◀][▶] pour choisir une image à envoyer, puis appuyez sur la touche [⏏]. [✓] s'affiche.
- Pour annuler la sélection, appuyez à nouveau sur la touche [⏏]. [✓] disparaît.
- Répétez ce processus pour choisir d'autres images.
- Lorsque vous avez fini de choisir les images, appuyez sur la touche [MENU].
- Appuyez sur les touches [◀][▶] ou tournez la molette [⦿] pour choisir [OK], puis appuyez sur la touche [⏏].

3 Envoyez les images.

- Appuyez sur les touches [◀][▶] ou tournez la molette [⦿] pour choisir [Envoyer], puis appuyez sur la touche [⏏].



- Vous pouvez également choisir des images à l'étape 2 en déplaçant deux fois la commande de zoom vers [Q] pour accéder à l'affichage image par image, puis en appuyant sur les touches [◀][▶] ou en tournant la molette [⦿].

Sélection d'une plage

1 Choisissez [Sélectionner série].

- En exécutant l'étape 2 de « Envoi de plusieurs images » (📖 150), choisissez [Sélectionner série] puis appuyez sur la touche [⏏].

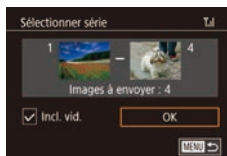

2 Choisissez les images.

- Exécutez les étapes 2 et 3 de « Sélection d'une plage » (📖 116) pour spécifier les images.
- Pour inclure des vidéos, appuyez sur les touches [▲][▼][◀][▶] pour choisir [Incl. vid.], puis appuyez sur la touche [⏏] pour marquer l'option comme sélectionnée (✓).
- Appuyez sur les touches [▲][▼][◀][▶] pour choisir [OK], puis appuyez sur la touche [⏏].

3 Envoyez les images.

- Appuyez sur les touches [◀][▶] ou tournez la molette [⦿] pour choisir [Envoyer], puis appuyez sur la touche [⏏].

Envoi des images favorites

Envoyez uniquement les images marquées comme favoris (📖 121).

1 Choisissez [Images favorites].

- En exécutant l'étape 2 de « Envoi de plusieurs images » (📖 150), choisissez [Images favorites] puis appuyez sur la touche [⏏].
- Un écran de sélection d'images pour les favoris s'affiche. Si vous préférez ne pas inclure d'image, choisissez l'image et appuyez sur la touche [⏏] pour retirer [✓].
- Lorsque vous avez fini de choisir les images, appuyez sur la touche [MENU], choisissez [OK], puis appuyez sur la touche [⏏].

2 Envoyez les images.

- Appuyez sur les touches [◀][▶] ou tournez la molette [⦿] pour choisir [Envoyer], puis appuyez sur la touche [⏏].

Avant utilisation

Guide élémentaire

Guide avancé

Notions de base de l'appareil photo

Mode Auto / Mode Auto hybride

Autres modes de prise de vue

Mode P

Modes Tv, Av, M et C

Mode de lecture

Fonctions Wi-Fi

Menu de réglage

Accessoires

Annexe

Index





- À l'étape 1, [Images favorites] n'est pas disponible tant que vous n'avez pas marqué les images comme favoris.

Remarques sur l'envoi d'images

- Selon l'état du réseau que vous utilisez, l'envoi de vidéos peut être long. Veillez à garder un œil sur le niveau de charge de la batterie de l'appareil photo.
- Les services Web peuvent limiter le nombre d'images ou la longueur des vidéos que vous pouvez envoyer.
- Pour les vidéos que vous ne compressez pas (📖128), un fichier comprimé séparé est envoyé au lieu du fichier original. Veuillez noter que cela peut retarder la transmission et que le fichier peut ne pas être envoyé s'il n'y a pas assez de place sur la carte mémoire.
- Lorsque vous envoyez des vidéos à un smartphone, veuillez noter que la qualité d'image prise en charge dépend du smartphone. Pour en savoir plus, reportez-vous au mode d'emploi du smartphone.
- Sur l'écran, la force du signal sans fil est indiquée par les icônes suivantes.
[📶] élevée, [📶] moyenne, [📶] basse, [📶] faible
- L'envoi d'images à des services Web prendra moins de temps si vous renvoyez des images que vous avez déjà envoyées et qui sont toujours sur le serveur CANON iMAGE GATEWAY.

Choix du nombre de pixels d'enregistrement (Taille d'image)

Sur l'écran de transfert d'image, choisissez [📷] en appuyant sur les touches [▲][▼], puis appuyez sur la touche [📷]. Sur l'écran affiché, choisissez le réglage des pixels d'enregistrement (taille d'image) en appuyant sur les touches [▲][▼], puis appuyez sur la touche [📷].

- Pour envoyer des images à leur taille originale, sélectionnez [Non] comme option de redimensionnement.
- Si vous choisissez [M2], les images plus grandes que la taille sélectionnée seront redimensionnées avant d'être envoyées.
- Les vidéos ne peuvent pas être redimensionnées.



- La taille d'image peut également être configurée dans MENU (📖31) ► onglet [4] ► [Paramètres Wi-Fi] ► [Redimensionner pour l'envoi].

Ajout de commentaires

Au moyen de l'appareil photo, vous pouvez ajouter des commentaires aux images que vous envoyez aux adresses électroniques, services de réseau social, etc. Le nombre de caractères et de symboles pouvant être saisis peut être différent selon le service Web.



1 Accédez à l'écran pour ajouter des commentaires.

- Sur l'écran de transfert d'image, choisissez [📷] en appuyant sur les touches [▲][▼][📷], puis appuyez sur la touche [📷].

2 Ajoutez un commentaire (📖32).

3 Envoyez l'image.



- Si aucun commentaire n'est saisi, le commentaire défini dans CANON iMAGE GATEWAY est automatiquement envoyé.
- Vous pouvez également annoter plusieurs images avant de les envoyer. Le même commentaire est ajouté à toutes les images envoyées ensemble.

Avant utilisation

Guide élémentaire

Guide avancé

Notions de base de l'appareil photo

Mode Auto / Mode Auto hybride

Autres modes de prise de vue

Mode P

Modes Tv, Av, M et C

Mode de lecture

Fonctions Wi-Fi

Menu de réglage

Accessoires

Annexe

Index



Envoi automatique d'images (Synchro d'images)

Les images sur la carte mémoire qui n'ont pas encore été transférées peuvent être envoyées vers un ordinateur ou des services Web via CANON iMAGE GATEWAY.

Veuillez noter que les images ne peuvent pas être envoyées uniquement aux services Web.

Préparatifs initiaux

Préparation de l'appareil photo

Enregistrez [📷] comme destination. Vous pouvez également attribuer [📷] à la touche [📷] pour n'avoir qu'à appuyer sur la touche [📷] pour envoyer les images non envoyées présentes sur la carte mémoire vers un ordinateur via CANON iMAGE GATEWAY.



1 Ajoutez [📷] comme destination.

- Ajoutez [📷] comme destination, comme décrit dans « Enregistrement de CANON iMAGE GATEWAY » (📖 145).
- Pour inclure un service Web comme destination, connectez-vous à CANON iMAGE GATEWAY (📖 145), sélectionnez le modèle de votre appareil photo, accédez à l'écran de réglage du service Web et choisissez le service Web de destination dans les réglages Synchro d'images. Pour en savoir plus, reportez-vous à l'Aide de CANON iMAGE GATEWAY.

2 Choisissez le type d'images à envoyer (uniquement lors de l'envoi de vidéos avec des images).

- Appuyez sur la touche [MENU] et choisissez [Paramètres Wi-Fi] sur l'onglet [🔧] (📖 31).

- Appuyez sur les touches [▲][▼] pour choisir [Sync. Image], puis appuyez sur les touches [▲][▼] pour choisir [Photos/vidéos].

3 Attribuez [📷] à la touche [📷] (uniquement lorsque vous envoyez des images en appuyant sur la touche [📷]).

- Effacez le réglage de la touche [📷] si un smartphone est déjà attribué à la touche (📖 136).
- Appuyez sur la touche [📷] pour accéder à l'écran de connexion mobile, choisissez [📷] (appuyez sur les touches [◀][▶] ou tournez la molette [🌀]), puis appuyez sur la touche [📷].

Préparation de l'ordinateur

Installez et configurez le logiciel sur l'ordinateur de destination.



1 Installez le logiciel.

- Installez le logiciel sur un ordinateur connecté à Internet (📖 140).

2 Enregistrez l'appareil photo.

- Windows : dans la barre des tâches, cliquez avec le bouton droit de la souris sur [📷], puis cliquez sur [Ajouter un nouvel appareil photo].
- Mac OS : dans la barre du menu, cliquez sur [📷], puis cliquez sur [Ajouter un nouvel appareil photo].
- Une liste des appareils photo reliés à CANON iMAGE GATEWAY s'affiche. Choisissez l'appareil photo à partir duquel vous enverrez les images.

Avant utilisation

Guide élémentaire

Guide avancé

Notions de base de l'appareil photo

Mode Auto / Mode Auto hybride

Autres modes de prise de vue

Mode P

Modes Tv, Av, M et C

Mode de lecture

Fonctions Wi-Fi

Menu de réglage

Accessoires

Annexe

Index









- Une fois l'appareil photo enregistré et l'ordinateur prêt à recevoir les images, l'icône devient .

Envoi d'images

Les images envoyées depuis l'appareil photo sont automatiquement sauvegardées sur l'ordinateur.

Si l'ordinateur auquel vous essayez d'envoyer les images est éteint, les images sont provisoirement stockées sur le serveur de CANON iIMAGE GATEWAY. Les images stockées étant régulièrement effacées, pensez à allumer l'ordinateur pour les sauvegarder.

1 Envoyez les images.

- Si vous avez déjà attribué  à la touche , appuyez sur la touche .
- Si vous n'avez pas attribué la touche de cette façon, choisissez  comme décrit aux étapes 1 à 2 de « Téléchargement d'images vers des services Web » ( 147).
- Les images envoyées sont étiquetées avec une icône .

2 Sauvegardez les images de l'appareil photo sur l'ordinateur.

- Les images sont automatiquement sauvegardées sur l'ordinateur lorsque vous l'allumez.
- Les images sont automatiquement envoyées aux services Web depuis le serveur de CANON iIMAGE GATEWAY, même si l'ordinateur est éteint.



- Lors de l'envoi d'images, il est recommandé d'utiliser une batterie complètement chargée ou un kit adaptateur secteur (vendu séparément,  169).



- Même si les images ont été importées sur l'ordinateur par une méthode différente, les images non envoyées sur l'ordinateur via CANON iIMAGE GATEWAY seront envoyées à l'ordinateur.
- L'envoi est plus rapide si la destination est un ordinateur sur le même réseau que l'appareil photo, car les images sont envoyées via le point d'accès au lieu de CANON iIMAGE GATEWAY. Veuillez noter qu'étant donné que les images stockées sur l'ordinateur sont envoyées à CANON iIMAGE GATEWAY, l'ordinateur doit être connecté à Internet.

Affichage des images envoyées via Synchro d'images sur un smartphone

En installant l'app Canon Online Photo Album (Canon OPA), vous pouvez utiliser votre smartphone pour afficher et télécharger les images envoyées via Synchro d'images alors qu'elles sont provisoirement stockées sur le serveur de CANON iIMAGE GATEWAY.

En préparation, autorisez l'accès au smartphone comme suit.

- Assurez-vous d'avoir terminé les réglages décrits dans « Préparation de l'ordinateur » ( 153).
- Téléchargez et installez l'app Canon Online Photo Album pour iPhone ou iPad depuis l'App Store ou pour les appareils Android depuis Google Play.
- Connectez-vous à CANON iIMAGE GATEWAY ( 145), sélectionnez le modèle de votre appareil photo, accédez à l'écran de réglage du service Web et activez l'affichage et le téléchargement depuis un smartphone dans les réglages Synchro d'images. Pour en savoir plus, reportez-vous à l'Aide de CANON iIMAGE GATEWAY.



- Une fois que les images provisoirement stockées sur le serveur de CANON iIMAGE GATEWAY ont été supprimées, elles ne pourront plus être affichées.
- Les images que vous avez envoyées avant d'autoriser l'affichage et le téléchargement sur le smartphone dans les réglages Synchro d'images ne sont pas accessibles de cette manière.



- Pour des instructions sur Canon Online Photo Album, reportez-vous à l'Aide de Canon Online Photo Album.

Avant utilisation

Guide élémentaire

Guide avancé

Notions de base de l'appareil photo

Mode Auto / Mode Auto hybride

Autres modes de prise de vue

Mode P

Modes Tv, Av, M et C

Mode de lecture

Fonctions Wi-Fi

Menu de réglage

Accessoires

Annexe

Index



Utilisation du smartphone pour voir les images de l'appareil photo et commander l'appareil photo

Vous pouvez effectuer les actions suivantes avec l'app Camera Connect dédiée pour smartphone.

- Parcourir les images sur l'appareil photo et les sauvegarder sur le smartphone
- Géomarker les images sur l'appareil photo (📖155)
- Prendre des photos à distance (📖155)



- Les paramètres de confidentialité doivent être configurés au préalable pour pouvoir afficher les images sur le smartphone (📖136, 📖137, 📖156).

Géomarquage des images sur l'appareil photo

Les données GPS enregistrées sur un smartphone au moyen de l'application dédiée Camera Connect peuvent être ajoutées aux images sur l'appareil photo. Les images sont marquées avec les informations comprenant la latitude, la longitude et l'altitude.



- Avant la prise de vue, assurez-vous que la date et l'heure ainsi que le fuseau horaire de votre pays sont correctement réglés, comme décrit à la section « Réglage de la date et de l'heure » (📖20). Exécutez également les étapes de « Horloge mondiale » (📖162) pour spécifier une destination de prise de vue dans un autre fuseau horaire.
- Vous pouvez être localisé ou identifié par des tiers utilisant les données d'emplacement de vos photos ou vidéos géomarquées. Soyez prudent lorsque vous partagez ces images avec des tiers, tout comme lorsque vous mettez des images en ligne sur des sites où de nombreuses autres personnes peuvent les voir.

Prise de vue à distance

Tout en vérifiant l'écran de prise de vue sur le smartphone, vous pouvez l'utiliser pour photographier à distance.

1 Choisissez un mode de prise de vue.

- Tournez la molette modes pour choisir [P], [Tv], [Av], [M] ou [C] comme mode.

2 Stabilisez l'appareil photo.

- Une fois la prise de vue à distance démarrée, l'objectif de l'appareil photo sort. Le mouvement de l'objectif dû au zoom peut également changer la position de l'appareil photo. Stabilisez l'appareil photo en le montant sur un trépied ou en prenant d'autres mesures.

3 Connectez l'appareil photo et le smartphone (📖136, 📖137).

- Dans les paramètres de confidentialité, choisissez [Oui].

4 Choisissez la prise de vue à distance.

- Dans Camera Connect sur le smartphone, choisissez la prise de vue à distance.
- L'objectif de l'appareil photo sortira. Éloignez les doigts de l'objectif et assurez-vous qu'aucun objet ne le bloque.
- Une fois l'appareil photo prêt pour la prise de vue à distance, une image en direct de l'appareil photo s'affiche sur le smartphone.
- À cette étape, un message s'affiche sur l'appareil photo et toutes les opérations, sauf la pression sur la touche ON/OFF, sont désactivées.

5 Prenez la photo.

- Utilisez le smartphone pour photographier.

Avant utilisation

Guide élémentaire

Guide avancé

Notions de base de l'appareil photo

Mode Auto / Mode Auto hybride

Autres modes de prise de vue

Mode P

Modes Tv, Av, M et C

Mode de lecture

Fonctions Wi-Fi

Menu de réglage

Accessoires

Annexe

Index





- Le mode [P] sert à la prise de vue dans les modes autres que [P], [Tv], [Av], [M] et [C]. Toutefois, certains réglages du menu Réglage rapide et MENU configurés au préalable peuvent automatiquement changer.
- L'enregistrement vidéo n'est pas disponible.



- Tout mouvement saccadé du sujet indiqué sur le smartphone en raison de l'environnement de connexion n'affectera pas les images enregistrées.
- Les images capturées ne sont pas transférées sur le smartphone. Utilisez le smartphone pour naviguer et importer des images depuis l'appareil photo.

Modification ou effacement des paramètres du Wi-Fi

Modifiez ou effacez les paramètres du Wi-Fi comme suit.

Modification des informations de connexion

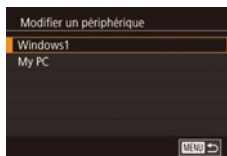
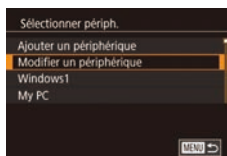
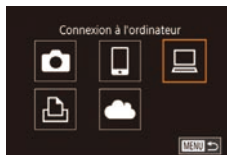

1 Accédez au menu Wi-Fi et choisissez un appareil à modifier.

- Appuyez sur la touche [▶].
- Appuyez sur la touche [▲].
- Appuyez sur les touches [▲][▼][◀][▶] ou tournez la molette [⦿] pour choisir l'icône d'un appareil à modifier, puis appuyez sur la touche [⦿].

2 Choisissez [Modifier un périphérique].

- Appuyez sur les touches [▲][▼] ou tournez la molette [⦿] pour choisir [Modifier un périphérique], puis appuyez sur la touche [⦿].

3 Choisissez l'appareil à modifier.

- Appuyez sur les touches [▲][▼] ou tournez la molette [⦿] pour choisir l'appareil à modifier, puis appuyez sur la touche [⦿].

4 Choisissez l'élément à éditer.

- Appuyez sur les touches [▲][▼] ou tournez la molette [⦿] pour choisir l'élément à modifier, puis appuyez sur la touche [⦿].
- Les éléments pouvant être modifiés dépendent de l'appareil ou du service.

Avant utilisation

Guide élémentaire

Guide avancé

Notions de base de l'appareil photo

Mode Auto / Mode Auto hybride

Autres modes de prise de vue

Mode P

Modes Tv, Av, M et C

Mode de lecture

Fonctions Wi-Fi

Menu de réglage

Accessoires

Annexe

Index



Éléments configurables	Connexion				
					Services Web
[Modifier pseudo du périph.] (📖157)	○	○	○	○	–
[Param. affich.] (📖136)	–	○	–	–	–
[Effacer infos connexion] (📖157)	○	○	○	○	–

○ : Configurable – : Non configurable

Modification du pseudonyme d'un appareil

Vous pouvez modifier le pseudonyme d'appareil (nom d'affichage) qui s'affiche sur l'appareil photo.

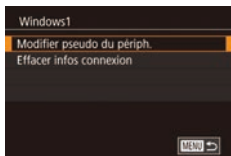

- En exécutant l'étape 4 de « Modification des informations de connexion » (📖156), choisissez [Modifier pseudo du périph.] et appuyez sur la touche [MENU].
- Sélectionnez la zone de saisie et appuyez sur la touche [OK]. Utilisez le clavier affiché pour saisir un nouveau pseudonyme (📖32).

Effacement des informations de connexion

Efface les informations de connexion (informations sur les appareils auxquels vous vous êtes connecté) comme suit.

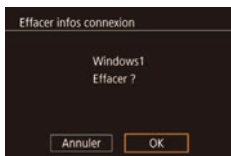

- En exécutant l'étape 4 de « Modification des informations de connexion » (📖156), choisissez [Effacer infos connexion] et appuyez sur la touche [MENU].
- Lorsque [Effacer ?] s'affiche, appuyez sur les touches [◀][▶] ou tournez la molette [DIRECTIONNEL] pour choisir [OK], puis appuyez sur la touche [OK].
- Les informations de connexion seront effacées.

Modification du pseudonyme de l'appareil photo

Modifiez à votre guise le pseudonyme de l'appareil photo (affiché sur les appareils connectés).



1 Choisissez [Paramètres Wi-Fi].

- Appuyez sur la touche [MENU] et choisissez [Paramètres Wi-Fi] sur l'onglet [4] (📖31).



2 Choisissez [Modifier pseudo du périph.].

- Appuyez sur les touches [▲][▼] ou tournez la molette [DIRECTIONNEL] pour choisir [Modifier pseudo du périph.], puis appuyez sur la touche [OK].

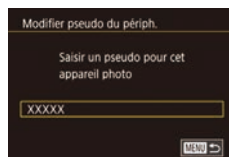

3 Modifiez le pseudonyme.

- Appuyez sur la touche [OK] pour accéder au clavier (📖32), puis saisissez un pseudonyme.



- Un message s'affiche si le pseudonyme que vous saisissez commence par un symbole ou un espace. Appuyez sur la touche [OK] et saisissez un pseudonyme différent.
- Vous pouvez également modifier le pseudonyme depuis l'écran [Pseudo du périphérique] affiché lorsque vous utilisez pour la première fois le Wi-Fi. Dans ce cas, sélectionnez la zone de texte, appuyez sur la touche [OK] pour accéder au clavier, puis saisissez un nouveau pseudonyme.

Avant utilisation

Guide élémentaire

Guide avancé

Notions de base de l'appareil photo

Mode Auto / Mode Auto hybride

Autres modes de prise de vue

Mode P

Modes Tv, Av, M et C

Mode de lecture

Fonctions Wi-Fi

Menu de réglage

Accessoires

Annexe

Index



Rétablissement des paramètres du Wi-Fi par défaut

Retournez aux valeurs par défaut des paramètres du Wi-Fi si vous transférez la propriété de l'appareil photo à une autre personne, ou si vous vous en débarrassez.

La réinitialisation des paramètres Wi-Fi effacera également tous les paramètres du service Web. Soyez bien sûr de vouloir réinitialiser tous les paramètres du Wi-Fi avant d'utiliser cette option.

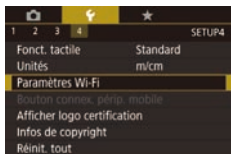

1 Choisissez [Paramètres Wi-Fi].

- Appuyez sur la touche [MENU] et choisissez [Paramètres Wi-Fi] sur l'onglet [4] (131).

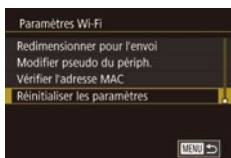

2 Choisissez [Réinitialiser les paramètres].

- Appuyez sur les touches [▲][▼] ou tournez la molette [●] pour choisir [Réinitialiser les paramètres], puis appuyez sur la touche [SET].

3 Rétablissez les réglages par défaut.

- Appuyez sur les touches [◀][▶] ou tournez la molette [●] pour choisir [OK], puis appuyez sur la touche [SET].
- Les paramètres du Wi-Fi sont maintenant réinitialisés.



- Pour réinitialiser d'autres paramètres (en dehors de ceux du Wi-Fi) à leur valeur par défaut, choisissez [Réinit. tout] dans l'onglet [4] (165).

Avant utilisation

Guide élémentaire

Guide avancé

Notions de base de l'appareil photo

Mode Auto / Mode Auto hybride

Autres modes de prise de vue

Mode P

Modes Tv, Av, M et C

Mode de lecture

Fonctions Wi-Fi

Menu de réglage

Accessoires

Annexe

Index



Menu de réglage

Personnalisez ou ajustez les fonctions de base de l'appareil photo pour plus de facilité

Réglage des fonctions de base de l'appareil photo

Les réglages MENU (📖31) sur les onglets [👉1], [👉2], [👉3] et [👉4] peuvent être configurés. Personnalisez les fonctions couramment utilisées à votre guise pour plus de facilité.

Stockage des images d'après les données

Au lieu de sauvegarder les images dans des dossiers créés chaque mois, l'appareil photo peut créer des dossiers chaque jour que vous photographiez pour stocker les photos prises ce jour-là.

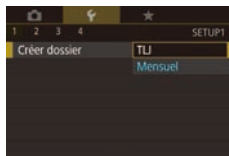

- Choisissez [Créer dossier] sur l'onglet [👉1], puis choisissez [TLJ].
- Les images sont maintenant sauvegardées dans les dossiers créés à la date de prise de vue.

Numérotation de fichiers

Vos prises de vue sont automatiquement numérotées dans un ordre séquentiel (0001 à 9999) et sauvegardées dans des dossiers pouvant contenir jusqu'à 2 000 images chacun. Vous pouvez modifier la manière dont l'appareil photo attribue les numéros de fichier.

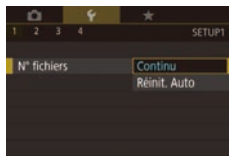

- Choisissez [N° fichiers] sur l'onglet [👉1], puis choisissez une option.

Continu	Les images sont numérotées à la suite (jusqu'à ce que la 9999e photo soit prise/sauvegardée) même si vous changez de carte mémoire.
Réinit. Auto	La numérotation des images est réinitialisée à 0001 si vous changez de carte mémoire ou lorsqu'un nouveau dossier est créé.

Avant utilisation

Guide élémentaire

Guide avancé

Notions de base de l'appareil photo

Mode Auto / Mode Auto hybride

Autres modes de prise de vue

Mode P

Modes Tv, Av, M et C

Mode de lecture

Fonctions Wi-Fi

Menu de réglage

Accessoires

Annexe

Index





- Quelle que soit l'option sélectionnée dans ce réglage, les prises de vue peuvent être numérotées à la suite à partir du dernier numéro des images présentes sur la carte mémoire nouvellement insérée. Pour commencer à sauvegarder des prises de vue depuis 0001, utilisez une carte mémoire vide (ou formatée, 160).

Formatage des cartes mémoire

Avant d'utiliser une nouvelle carte mémoire ou une carte mémoire formatée sur un autre appareil, il est nécessaire de la formater avec cet appareil photo. Le formatage efface toutes les données sur la carte mémoire. Avant le formatage, copiez les images de la carte mémoire vers un ordinateur ou prenez d'autres mesures pour en faire une copie de sauvegarde.

1 Accédez à l'écran [Formater].

- Choisissez [Formater] sur l'onglet [1], puis appuyez sur la touche [OK].

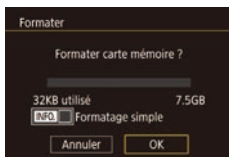

2 Choisissez [OK].

- Appuyez sur les touches [◀] [▶] ou tournez la molette [OK] pour choisir [OK], puis appuyez sur la touche [OK].
- La carte mémoire est à présent formatée.



- Le formatage ou l'effacement des données d'une carte mémoire modifie uniquement les informations de gestion des fichiers sur la carte et n'efface pas complètement les données. Lorsque vous transférez ou jetez les cartes mémoire, prenez des mesures pour protéger vos informations personnelles, au besoin en détruisant physiquement les cartes.



- La capacité totale de la carte indiquée sur l'écran de formatage peut être inférieure à celle annoncée.

Formatage simple

Effectuez un formatage simple dans les cas suivants : [Erreur carte mémoire] s'affiche, l'appareil photo ne fonctionne pas correctement, la lecture/écriture des images sur la carte est plus lente, la prise de vue en continu est plus lente ou l'enregistrement vidéo s'arrête brusquement. Le formatage simple efface toutes les données sur la carte mémoire. Avant le formatage simple, copiez les images de la carte mémoire vers un ordinateur ou prenez d'autres mesures pour en faire une copie de sauvegarde.

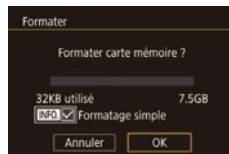

- Sur l'écran de l'étape 2 de « Formatage des cartes mémoire » (160), appuyez sur la touche [INFO] pour choisir [Formatage simple]. Une icône [✓] s'affiche.
- Exécutez l'étape 2 de « Formatage des cartes mémoire » (160) pour poursuivre le processus de formatage.



- Le formatage simple prend plus de temps que le « Formatage des cartes mémoire » (160), car les données sont effacées de toutes les zones de stockage de la carte mémoire.
- Vous pouvez annuler le formatage simple en cours en choisissant [Stop]. Dans ce cas, toutes les données sont effacées, mais la carte mémoire peut être utilisée normalement.

Changement du système vidéo

Réglez le système vidéo de n'importe quel téléviseur utilisé pour l'affichage. Ce réglage détermine la qualité d'image (cadence d'enregistrement des images) disponible pour les vidéos.

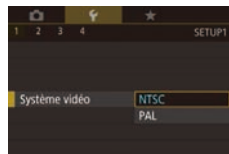

- Choisissez [Système vidéo] sur l'onglet [1], puis choisissez une option.

Avant utilisation

Guide élémentaire

Guide avancé

Notions de base de l'appareil photo

Mode Auto / Mode Auto hybride

Autres modes de prise de vue

Mode P

Modes Tv, Av, M et C

Mode de lecture

Fonctions Wi-Fi

Menu de réglage

Accessoires

Annexe

Index



Étalonnage du niveau électronique

Étalonnez le niveau électronique s'il semble inefficace pour vous aider à mettre l'appareil photo de niveau.

Pour une plus grande précision d'étalonnage, affichez le quadrillage (📖100) pour vous aider à mettre l'appareil photo de niveau au préalable.

1 Assurez-vous que l'appareil photo est à niveau.

- Placez l'appareil photo sur une surface plane, une table par exemple.

2 Étalonnez le niveau électronique.

- Choisissez [Niv. électronique] sur l'onglet [📷1], puis appuyez sur la touche [🔍].
- Pour ajuster l'inclinaison gauche/droite, sélectionnez [Étalonnage inclinaison horizon.] et pour ajuster l'inclinaison avant/arrière, sélectionnez [Étalonnage inclinaison verticale], suivi de la touche [🔍]. Un message de confirmation s'affiche.
- Choisissez [OK] et appuyez sur la touche [🔍].



Réinitialisation du niveau électronique

Ramenez le niveau électronique à son état initial comme suit.

Veuillez noter que ceci est possible uniquement si vous avez étalonné le niveau électronique.

- Choisissez [Niv. électronique] sur l'onglet [📷1], puis appuyez sur la touche [🔍].
- Choisissez [Réinitialiser] et appuyez sur la touche [🔍].
- Choisissez [OK] et appuyez sur la touche [🔍].

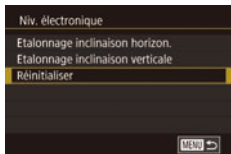

Changement de couleur des informations de l'écran

► Photos ► Vidéos

La couleur des informations affichées sur l'écran et les menus peut être modifiée pour convenir à la prise de vue dans des conditions de faible éclairage. L'activation de ce réglage se révèle pratique dans des modes tels que [📷] (📖67).

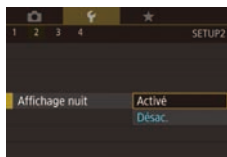

- Choisissez [Affichage nuit] sur l'onglet [📷2], puis choisissez [Activé] (📖31).
- Pour rétablir l'affichage d'origine, choisissez [Désac.].



- Vous pouvez également ramener le réglage sur [Désac.] en maintenant enfoncée la touche [iNFO.] pendant au moins une seconde sur l'écran de prise de vue ou en mode de lecture pendant l'affichage image par image.

Utilisation du Mode veille

Cette fonction vous permet d'économiser la batterie en mode de prise de vue. Lorsque l'appareil photo n'est pas utilisé, l'écran s'assombrit rapidement pour économiser la batterie.

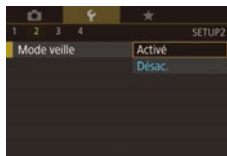

1 Configurez le réglage.

- Choisissez [Mode veille] sur l'onglet [📷2], puis choisissez [Activé].
- [ECO] s'affiche à présent sur l'écran de prise de vue (📖191).
- L'écran s'assombrit lorsque l'appareil photo n'est pas utilisé pendant environ deux secondes ; puis environ dix secondes après s'être assombri, l'écran s'éteint. L'appareil photo s'éteint après environ trois minutes d'inactivité.

Avant utilisation

Guide élémentaire

Guide avancé

Notions de base de l'appareil photo

Mode Auto / Mode Auto hybride

Autres modes de prise de vue

Mode P

Modes Tv, Av, M et C

Mode de lecture

Fonctions Wi-Fi

Menu de réglage

Accessoires

Annexe

Index



2 Photographiez ou filmez.

- Pour activer l'écran et vous préparer à la prise de vue lorsque l'écran est éteint, mais que l'objectif est sorti, appuyez sur le déclencheur à mi-course.

Réglage du Mode éco

Réglez le délai de désactivation automatique de l'appareil photo et de l'écran (Extinction auto et Aff. désac., respectivement) au besoin (127).

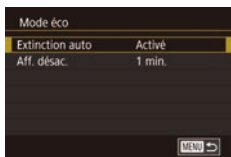

- Choisissez [Mode éco] sur l'onglet [F2], puis appuyez sur la touche [Info].
- Choisissez un élément, appuyez sur la touche [Info], puis appuyez sur les touches [▲][▼] ou tournez la molette [D] pour configurer le réglage.



- Pour économiser la batterie, il est habituellement recommandé de choisir [Activé] pour [Extinction auto] et [1 min.] ou moins pour [Aff. désac.].



- Le réglage [Aff. désac.] est appliqué même si vous réglez [Extinction auto] sur [Désac.].
- Ces fonctions du Mode éco ne sont pas disponibles lorsque vous avez réglé le Mode veille (161) sur [Activé].

Luminosité de l'écran

Il est possible de régler la luminosité de l'écran et du viseur séparément. Avant le réglage, assurez-vous que l'affichage à régler est activé.



- Choisissez [Aff. luminosité] sur l'onglet [F2], appuyez sur la touche [Info], puis appuyez sur les touches [▲][▼] ou tournez la molette [D] pour ajuster la luminosité.



- Pour une luminosité maximale, maintenez enfoncée la touche [INFO] pendant au moins une seconde, lorsque l'écran de prise de vue est affiché ou en affichage image par image. (Ceci annulera le réglage [Aff. luminosité] sur l'onglet [F2].) Pour rétablir la luminosité initiale, maintenez enfoncée la touche [INFO] une nouvelle fois pendant au moins une seconde ou redémarrez l'appareil photo.

Horloge mondiale

Afin de garantir que vos prises de vue comprendront la date et l'heure locales correctes lorsque vous voyagez à l'étranger, il vous suffit d'enregistrer au préalable la destination et de passer sur ce fuseau horaire. Cette fonction pratique élimine la nécessité de modifier manuellement le réglage de Date/Heure.

Avant d'utiliser l'horloge mondiale, il est nécessaire de régler la date et l'heure ainsi que le fuseau horaire de votre pays, comme décrit à la section « Réglage de la date et de l'heure » (120).

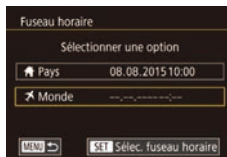

1 Spécifiez votre destination.

- Choisissez [Fuseau horaire] sur l'onglet [F2], puis appuyez sur la touche [Info].
- Appuyez sur les touches [▲][▼] ou tournez la molette [D] pour choisir [X Monde], puis appuyez sur la touche [Info].
- Appuyez sur les touches [◀][▶] pour choisir la destination.
- Pour régler l'heure d'été (1 heure d'avance), choisissez [☀] en appuyant sur les touches [▲][▼] ou en tournant la molette [D], puis choisissez [☀] en appuyant sur les touches [◀][▶].
- Appuyez sur la touche [Info].

Avant utilisation

Guide élémentaire

Guide avancé

Notions de base de l'appareil photo

Mode Auto / Mode Auto hybride

Autres modes de prise de vue

Mode P

Modes Tv, Av, M et C

Mode de lecture

Fonctions Wi-Fi

Menu de réglage

Accessoires

Annexe

Index



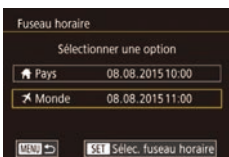

2 Basculez sur le fuseau horaire de destination.

- Appuyez sur les touches [▲][▼] ou tournez la molette [●] pour choisir [✂ Monde], puis appuyez sur la touche [MENU].
- [✂] s'affiche à présent sur l'écran de prise de vue (191).



- Si vous réglez la date ou l'heure en mode [✂] (191), l'heure et la date de votre [Pays] sont automatiquement mises à jour.

Date et heure

Ajustez la date et l'heure comme suit.



- Choisissez [Date/Heure] sur l'onglet [2], puis appuyez sur la touche [SET].
- Appuyez sur les touches [◀][▶] pour choisir une option, puis ajustez le réglage, en appuyant sur les touches [▲][▼] ou en tournant la molette [●].

Délai de la rétraction de l'objectif

Par mesure de sécurité, l'objectif se rétracte généralement au bout d'une minute après que vous avez appuyé sur la touche [D] en mode de prise de vue (26). Réglez le délai de rétraction sur [0 sec.] pour que l'objectif se rétracte immédiatement après que vous appuyez sur la touche [D].

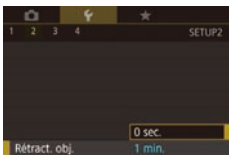

- Choisissez [Rétract. obj.] sur l'onglet [2], puis choisissez [0 sec.].

Langue d'affichage

Changez de langue d'affichage au besoin.



- Choisissez [Langue] sur l'onglet [3], puis appuyez sur la touche [SET].
- Appuyez sur les touches [▲][▼][▶][◀] ou tournez la molette [●] pour choisir une langue, puis appuyez sur la touche [SET].



- Vous pouvez également accéder à l'écran [Langue] en mode de lecture en maintenant enfoncée la touche [SET] et en appuyant immédiatement sur la touche [MENU].

Désactivation du bruit de fonctionnement de l'appareil photo

Désactivez les sons de l'appareil photo et les vidéos comme suit.

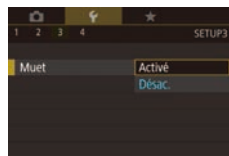

- Choisissez [Muet] sur l'onglet [3], puis choisissez [Activé].



- Le bruit de fonctionnement peut également être coupé en maintenant enfoncée la touche [INFO] au moment où vous mettez l'appareil photo sous tension.
- Le son n'est pas lu pendant les vidéos (105) si vous désactivez les sons de l'appareil photo. Pour rétablir le son pendant les vidéos, appuyez sur la touche [▲] ou faites glisser votre doigt vers le haut de l'écran. Ajustez le volume au besoin en appuyant sur les touches [▲][▼] ou en faisant glisser rapidement votre doigt vers le haut ou le bas de l'écran.

Avant utilisation

Guide élémentaire

Guide avancé

Notions de base de l'appareil photo

Mode Auto / Mode Auto hybride

Autres modes de prise de vue

Mode P

Modes Tv, Av, M et C

Mode de lecture

Fonctions Wi-Fi

Menu de réglage

Accessoires

Annexe

Index



Réglage du volume

Réglez le volume de chaque son de l'appareil photo comme suit.

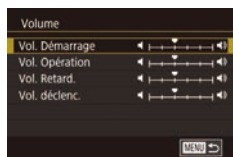

- Choisissez [Volume] sur l'onglet [F3], puis appuyez sur la touche [SET].
- Choisissez un élément, puis appuyez sur les touches [◀][▶] pour régler le volume.

Personnalisation des sons

Personnalisez les bruits de fonctionnement de l'appareil photo comme suit.

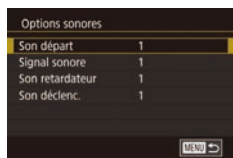

- Choisissez [Options sonores] sur l'onglet [F3], puis appuyez sur la touche [SET].
- Choisissez un élément, puis appuyez sur les touches [▲][▼] pour changer le son.



- Le son du déclencheur dans les résumés vidéo enregistrés en mode [F5] (p.37) ne peut pas être modifié.

Écran de démarrage

Personnalisez l'écran de démarrage qui s'affiche lorsque vous allumez l'appareil photo, comme suit.

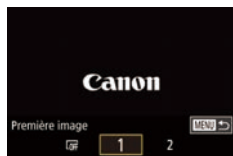

- Choisissez [Première image] sur l'onglet [F1], puis appuyez sur la touche [SET].
- Appuyez sur les touches [◀][▶] ou tournez la molette [SET] pour choisir une option.

Masquage des conseils et des astuces

Les conseils et astuces s'affichent en principe lorsque vous choisissez des éléments du menu Réglage rapide (p.30). Vous pouvez désactiver ces informations si vous le préférez.

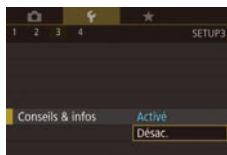

- Choisissez [Conseils & infos] sur l'onglet [F3], puis choisissez [Désac.].

Réglage du panneau tactile

La sensibilité du panneau tactile peut être augmentée pour répondre à un effleurement plus léger ou vous pouvez désactiver la commande tactile.



- Choisissez l'onglet [F4] ► [Fonct. tactile], puis choisissez l'option désirée.
- Pour augmenter la sensibilité du panneau tactile, choisissez [Sensible] et pour désactiver la commande tactile, choisissez [Désac.].

Affichage métrique/impérial

Modifiez les unités de mesure affichées dans la barre de zoom (p.35), sur l'indicateur de mise au point manuelle (p.85) et ailleurs pour les faire passer de m/cm à ft/in, au besoin.

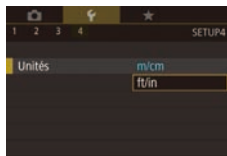

- Choisissez [Unités] sur l'onglet [F4], puis choisissez [ft/in].

Avant utilisation

Guide élémentaire

Guide avancé

Notions de base de l'appareil photo

Mode Auto / Mode Auto hybride

Autres modes de prise de vue

Mode P

Modes Tv, Av, M et C

Mode de lecture

Fonctions Wi-Fi

Menu de réglage

Accessoires

Annexe

Index



Vérification des logos de certification

Certains logos pour les exigences de certification satisfaites par l'appareil photo peuvent être vus sur l'écran. D'autres logos de certification sont imprimés dans ce guide, sur l'emballage de l'appareil photo ou sur le boîtier de l'appareil photo.

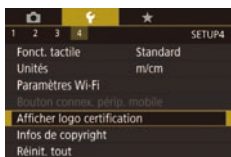

- Choisissez [Afficher logo certification] sur l'onglet [F4], puis appuyez sur la touche [OK].

Réglage des informations de copyright à enregistrer sur les images

Pour enregistrer le nom de l'auteur et les détails de copyright sur les images, réglez au préalable ces informations comme suit.

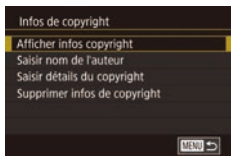

- Choisissez [Infos de copyright] sur l'onglet [F4], puis appuyez sur la touche [OK].
- Appuyez sur les touches [▲][▼] ou tournez la molette [OK] pour choisir [Saisir nom de l'auteur] ou [Saisir détails du copyright]. Appuyez sur la touche [OK] pour accéder au clavier, puis saisissez le nom (132).
- Appuyez sur la touche [MENU]. Lorsque [Accepter modif. ?] s'affiche, choisissez [Oui] (appuyez sur les touches [◀][▶] ou tournez la molette [OK]), puis appuyez sur la touche [OK].
- Les informations définies ici sont à présent enregistrées sur les images.



- Pour vérifier les informations saisies, choisissez [Afficher infos copyright] sur l'écran ci-dessus, puis appuyez sur la touche [OK].

Effacement de toutes les informations de copyright

Vous pouvez effacer simultanément le nom de l'auteur et les détails de copyright comme suit.



- Exécutez les étapes de « Réglage des informations de copyright à enregistrer sur les images » (165) et choisissez [Supprimer infos de copyright].
- Appuyez sur les touches [◀][▶] ou tournez la molette [OK] pour choisir [OK], puis appuyez sur la touche [OK].



- Les infos de copyright déjà enregistrées sur les images ne seront pas effacées.

Ajustement d'autres réglages

Vous pouvez également ajuster les réglages suivants.

- Réglage sur l'onglet [F4] [Paramètres Wi-Fi] (133)
- Réglage sur l'onglet [F4] [Bouton connex. péric. mobile] (136)

Rétablissement des réglages par défaut de l'appareil photo

Si vous modifiez par inadvertance un réglage, vous pouvez rétablir les réglages par défaut de l'appareil photo.



1 Accédez à l'écran [Réinit. tout].

- Choisissez [Réinit. tout] sur l'onglet [F4], puis appuyez sur la touche [OK].

2 Rétablissez les réglages par défaut.

- Appuyez sur les touches [◀][▶] ou tournez la molette [OK] pour choisir [OK], puis appuyez sur la touche [OK].
- Les réglages par défaut sont maintenant rétablis.

Avant utilisation

Guide élémentaire

Guide avancé

Notions de base de l'appareil photo

Mode Auto / Mode Auto hybride

Autres modes de prise de vue

Mode P

Modes Tv, Av, M et C

Mode de lecture

Fonctions Wi-Fi

Menu de réglage

Accessoires

Annexe

Index





- Les fonctions suivantes ne sont pas ramenées à leur valeur par défaut.
 - Informations enregistrées au moyen de la fonction d'identification de visage (📖45)
 - Réglage sur l'onglet [👁1] [Système vidéo] (📖160)
 - Réglages sur l'onglet [👁2] [Fuseau horaire] (📖162), [Date/Heure] (📖163) et réglage sur l'onglet [👁3] [Langue] (📖163)
 - Données de la balance des blancs personnalisée que vous avez enregistrées (📖82)
 - Mode de prise de vue
 - Réglage de correction de l'exposition (📖78)
 - Mode vidéo (📖73)
 - Paramètres Wi-Fi (📖133)
 - Valeur étalonnée pour le niveau électronique (📖161)
 - Informations de copyright (📖165)

Avant utilisation

Guide élémentaire

Guide avancé

Notions de base de l'appareil photo

Mode Auto / Mode Auto hybride

Autres modes de prise de vue

Mode P

Modes Tv, Av, M et C

Mode de lecture

Fonctions Wi-Fi

Menu de réglage

Accessoires

Annexe

Index



Accessoires

Profitez davantage de l'appareil photo avec les accessoires Canon en option et d'autres accessoires compatibles vendus séparément

L'utilisation d'accessoires Canon d'origine est recommandée.

Cet appareil photo numérique est conçu pour offrir des performances optimales avec des accessoires Canon d'origine. Canon décline toute responsabilité en cas de dommage subi par ce produit et/ou d'accidents (incendie, etc.) causés par le dysfonctionnement d'un accessoire d'une marque autre que Canon (fuite et/ou explosion de la batterie, par exemple). Veuillez noter que toutes réparations qui pourraient nécessiter votre produit Canon suite à un tel dysfonctionnement ne sont pas couvertes par la garantie et seront payantes.

Avant utilisation

Guide élémentaire

Guide avancé

Notions de base de l'appareil photo

Mode Auto / Mode Auto hybride

Autres modes de prise de vue

Mode P

Modes Tv, Av, M et C

Mode de lecture

Fonctions Wi-Fi

Menu de réglage

Accessoires

Annexe

Index



Cartographie du système

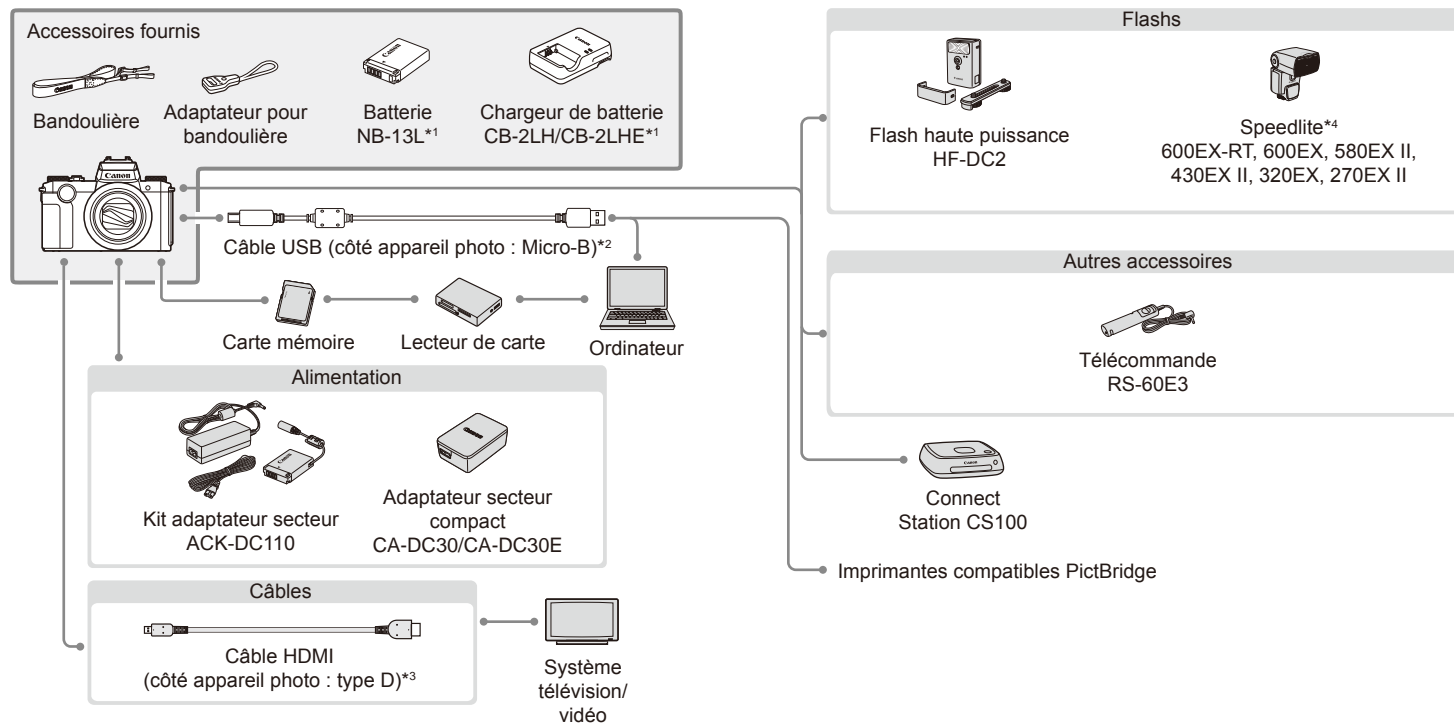

*1 Également disponible séparément.

*2 Un accessoire Canon d'origine est également disponible (Câble d'interface IFC-600PCU).

*3 Utilisez un câble en vente dans le commerce de 2,5 m maximum.

*4 Ces accessoires sont également pris en charge : flashes Speedlite 580EX, 430EX, 270EX et 220EX, transmetteur Speedlite ST-E3-RT, support Speedlite SB-E2 et adaptateur sabot TTL externe OC-E3.

Avant utilisation

Guide élémentaire

Guide avancé

Notions de base de l'appareil photo

Mode Auto / Mode Auto hybride

Autres modes de prise de vue

Mode P

Modes Tv, Av, M et C

Mode de lecture

Fonctions Wi-Fi

Menu de réglage

Accessoires

Annexe

Index



Accessoires en option

Les accessoires suivants sont vendus séparément. Veuillez noter que la disponibilité varie selon la région et que certains accessoires peuvent ne plus être disponibles.

Alimentation

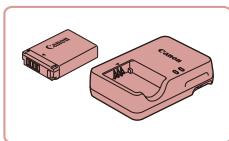

Batterie NB-13L

- Batterie lithium-ion rechargeable

Chargeur de batterie CB-2LH/CB-2LHE

- Chargeur pour batterie NB-13L



- Le message [Err. de comm. batterie.] s'affiche si vous utilisez une batterie d'une marque autre que Canon et la réponse de l'utilisateur est requise. Veuillez noter que Canon ne saurait être tenu responsable de tout dommage résultant d'accidents, comme un dysfonctionnement ou un incendie, ayant lieu en raison de l'utilisation de batteries de marque autre que Canon.

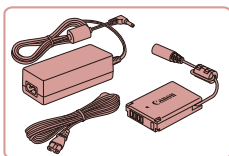

Kit adaptateur secteur ACK-DC110

- Pour alimenter l'appareil photo sur le secteur. Recommandé pour utiliser l'appareil photo pendant une période prolongée ou en cas de connexion à un ordinateur ou à une imprimante. Ne peut pas être utilisé pour charger la batterie dans l'appareil photo.



- Le chargeur de batterie et le kit adaptateur secteur peuvent être utilisés dans les régions ayant une alimentation CA de 100 à 240 V (50/60 Hz).
- Pour les prises secteur de forme différente, utilisez un adaptateur en vente dans le commerce pour la fiche. N'utilisez jamais un transformateur électrique de voyage, car il pourrait endommager la batterie.

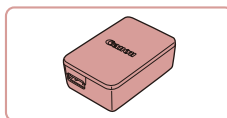

Adaptateur secteur compact CA-DC30/CA-DC30E

- Insérez la batterie fournie dans l'appareil photo pour la charger. Le câble d'interface IFC-600PCU (vendu séparément) est nécessaire pour raccorder l'adaptateur à l'appareil photo.

Flashes

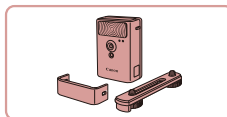

Flash haute puissance HF-DC2

- Flash externe pour éclairer les sujets hors de portée du flash intégré. Le flash haute puissance HF-DC1 peut également être utilisé.

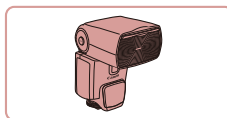

Speedlite 600EX-RT/600EX/580EX II/430EX II/320EX/270EX II

- Flash monté sur griffe offrant un éventail de styles de photographie avec flash. Les flashes Speedlite 580EX, 430EX, 270EX et 220EX sont également pris en charge.

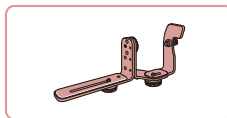

Support Speedlite SB-E2

- Empêche l'apparition d'ombres peu naturelles à proximité des sujets en cas de prise de vue verticale. Comprend un adaptateur sabot TTL externe OC-E3.

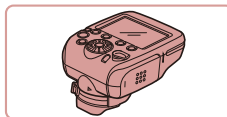

Transmetteur Speedlite ST-E2/ST-E3-RT

- Permet le contrôle sans fil des flashes Speedlite asservis (à l'exception des Speedlite 220EX/270EX).



- Les flashes haute puissance ne peuvent pas être utilisés en mode de prise de vue [M], [Av] ou [Tv] lorsque [Mode flash] est réglé sur [Manuel].

Avant utilisation

Guide élémentaire

Guide avancé

Notions de base de l'appareil photo

Mode Auto / Mode Auto hybride

Autres modes de prise de vue

Mode P

Modes Tv, Av, M et C

Mode de lecture

Fonctions Wi-Fi

Menu de réglage

Accessoires

Annexe

Index



Autres accessoires

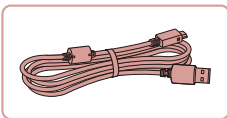

Câble d'interface IFC-600PCU

- Permet de raccorder l'appareil photo à un ordinateur ou une imprimante.

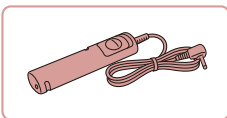

Télécommande RS-60E3

- Permet d'actionner le déclencheur à distance (l'enfoncer à mi-course ou à fond).

Imprimantes

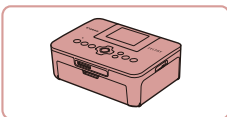

Imprimantes de marque Canon compatibles PictBridge

- Vous pouvez imprimer des images même sans utiliser un ordinateur en connectant l'appareil photo directement à une imprimante. Pour en savoir plus, consultez votre détaillant Canon le plus proche.

Stockage des photos et des vidéos

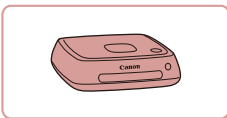

Connect Station CS100

- Une plateforme média pour stocker les images de l'appareil photo, les afficher sur un téléviseur connecté, les imprimer sans fil sur une imprimante Wi-Fi compatible, les partager sur Internet et bien plus.

Utilisation d'accessoires en option

Lecture sur un téléviseur

► Photos ► Vidéos

Vous pouvez afficher vos images sur un téléviseur en connectant l'appareil photo à un téléviseur HD au moyen d'un câble HDMI en vente dans le commerce (ne dépassant pas 2,5 m, avec un connecteur type D sur l'appareil photo). Il est possible de voir les vidéos filmées à une qualité d'image de [EHD 59.94P], [EHD 29.97P], [EHD 23.98P], [EHD 29.97P], [EHD 50.00P], [EHD 25.00P] ou [EHD 25.00P] en haute définition.

Pour en savoir plus sur la connexion ou sur la manière de changer d'entrée, reportez-vous au mode d'emploi du téléviseur.

1 Assurez-vous que l'appareil photo et le téléviseur sont éteints.

2 Connectez l'appareil photo au téléviseur.

- Sur le téléviseur, insérez la fiche du câble à fond dans l'entrée HDMI comme illustré.

- Sur l'appareil photo, ouvrez le couvercle- bornes et insérez la fiche du câble à fond dans la borne.

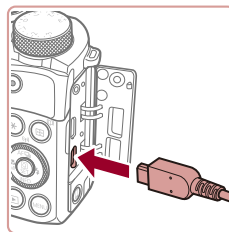
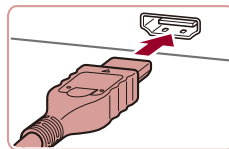

3 Mettez le téléviseur sous tension et sélectionnez l'entrée externe.

- Placez l'entrée du téléviseur sur l'entrée externe à laquelle le câble a été raccordé à l'étape 2.

Avant utilisation

Guide élémentaire

Guide avancé

Notions de base de l'appareil photo

Mode Auto / Mode Auto hybride

Autres modes de prise de vue

Mode P

Modes Tv, Av, M et C

Mode de lecture

Fonctions Wi-Fi

Menu de réglage

Accessoires

Annexe

Index



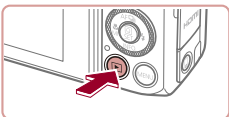

4 Mettez l'appareil photo sous tension.

- Appuyez sur la touche [▶].
- Les images de l'appareil photo sont maintenant affichées sur le téléviseur. (Rien ne s'affiche sur l'écran de l'appareil photo.)
- Lorsque vous avez terminé, mettez l'appareil photo et le téléviseur hors tension avant de débrancher le câble.



- Les opérations sur l'écran tactile ne sont pas prises en charge pendant que l'appareil photo est connecté à un téléviseur.



- Certaines informations peuvent ne pas être disponibles si vous utilisez un téléviseur comme moniteur (192).
- Les bruits de fonctionnement de l'appareil photo ne sont pas émis lorsque l'appareil photo est raccordé à un téléviseur HD.
- Lorsque l'appareil photo et le téléviseur sont raccordés, vous pouvez également prendre des photos tout en prévisualisant les images sur le grand écran du téléviseur. Pour photographier, procédez de la même manière qu'avec l'écran de l'appareil photo. Toutefois, Zoom sur pt AF (53), Point Zoom MF (85), Repère MF (86) et Affichage nuit (161) ne sont pas disponibles.

Alimenter l'appareil photo sur le secteur

▶ Photos ▶ Vidéos

En alimentant l'appareil photo avec le kit adaptateur secteur ACK-DC110 (vendu séparément), vous n'avez pas besoin de surveiller le niveau de charge de la batterie.

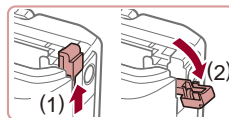

1 Assurez-vous que l'appareil photo est hors tension.

2 Ouvrez le couvercle.

- Exécutez l'étape 1 de « Insertion de la batterie et de votre carte mémoire » (19) pour ouvrir le couvercle du logement de la batterie et de la carte mémoire, puis ouvrez le cache de l'orifice pour le câble de l'adaptateur secteur comme illustré.

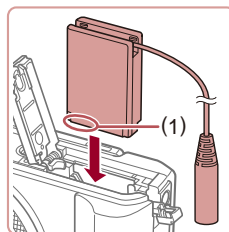

3 Insérez l'adaptateur secteur.

- Tout en tenant l'adaptateur secteur avec les bornes (1) tournées dans le sens indiqué, insérez-le comme vous le feriez pour une batterie (en exécutant l'étape 2 de « Insertion de la batterie et de votre carte mémoire » (19)).

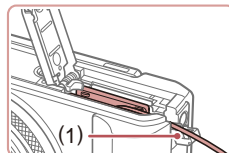

- Veillez à ce que le câble de l'adaptateur secteur passe par l'entrée (1).

Avant utilisation

Guide élémentaire

Guide avancé

Notions de base de l'appareil photo

Mode Auto / Mode Auto hybride

Autres modes de prise de vue

Mode P

Modes Tv, Av, M et C

Mode de lecture

Fonctions Wi-Fi

Menu de réglage

Accessoires

Annexe

Index



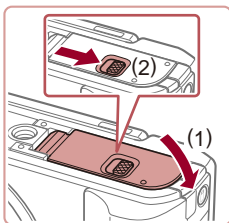

4 Fermez le couvercle.

- Abaissez le couvercle (1) et maintenez-le enfoncé pendant que vous faites glisser le bouton jusqu'au déclic dans la position fermée (2).

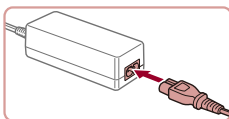

5 Connectez le cordon d'alimentation.

- Insérez une extrémité du cordon d'alimentation dans l'adaptateur secteur compact, puis branchez l'autre extrémité sur la prise secteur.
- Mettez l'appareil photo sous tension et utilisez-le à votre guise.
- Quand vous avez terminé, mettez l'appareil photo hors tension et débranchez le cordon d'alimentation de la prise secteur.



- Ne débranchez pas l'adaptateur ni le cordon d'alimentation alors que l'appareil photo est encore sous tension, sous peine d'effacer vos prises de vue ou d'endommager l'appareil photo.
- Ne fixez pas l'adaptateur ou le cordon de l'adaptateur à d'autres objets, sous peine d'endommager le produit ou de provoquer son dysfonctionnement.

Insertion et chargement de la batterie

Rechargez la batterie au moyen de la batterie fournie avec un adaptateur secteur compact CA-DC30/CA-DC30E ou un câble d'interface IFC-600PCU en option.

1 Insérez la batterie.

- Exécutez l'étape 1 de « Insertion de la batterie et de votre carte mémoire » (📖 19) pour ouvrir le couvercle.
- Insérez la batterie comme décrit à l'étape 2 de « Insertion de la batterie et de votre carte mémoire » (📖 19).
- Exécutez l'étape 3 de « Insertion de la batterie et de votre carte mémoire » (📖 19) pour fermer le couvercle.

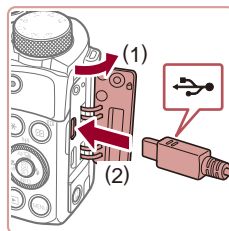

2 Branchez l'adaptateur secteur compact à l'appareil photo.

- L'appareil photo éteint, ouvrez le couvercle (1). Tenez la plus petite fiche du câble d'interface (vendu séparément) dans le sens illustré et insérez-la complètement dans la borne de l'appareil photo (2).
- Insérez la fiche la plus grande du câble d'interface dans l'adaptateur secteur compact.

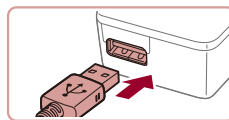

Avant utilisation

Guide élémentaire

Guide avancé

Notions de base de l'appareil photo

Mode Auto / Mode Auto hybride

Autres modes de prise de vue

Mode P

Modes Tv, Av, M et C

Mode de lecture

Fonctions Wi-Fi

Menu de réglage

Accessoires

Annexe

Index



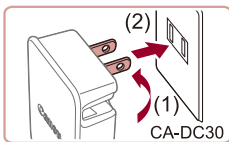

3 Chargez la batterie.

- **CA-DC30** : sortez la fiche (1) et branchez l'adaptateur secteur compact sur une prise secteur (2).
- **CA-DC30E** : branchez le cordon d'alimentation à l'adaptateur secteur compact, puis branchez l'autre extrémité sur une prise secteur.

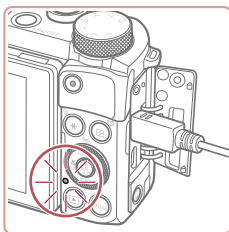
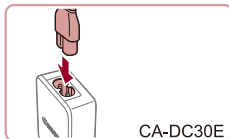

- La recharge commence et le témoin de charge USB s'allume.
- Le témoin s'éteint une fois la recharge terminée.
- Retirez l'adaptateur secteur compact de la prise secteur et le câble d'interface de l'appareil photo.



- Afin de protéger la batterie et de la conserver dans des conditions optimales, ne la chargez pas continuellement pendant plus de 24 heures.
- Lorsque vous chargez une batterie différente, veillez à débrancher d'abord le câble d'interface de l'appareil photo, puis insérez l'autre batterie pour la recharge.



- Pour en savoir plus sur la durée de charge et le nombre de prises de vue ou la durée d'enregistrement possibles avec une batterie complètement chargée, voir « Nombre de prises de vue/Durée d'enregistrement, durée de lecture » (📖211).
- Vous pouvez voir les images même pendant la recharge de la batterie, en mettant l'appareil photo sous tension et en accédant au mode de lecture (📖24). Toutefois, vous ne pouvez pas photographier pendant la recharge de la batterie.
- Les batteries chargées se déchargent progressivement, même si elles ne sont pas utilisées. Chargez la batterie le jour de son utilisation (ou juste avant).
- Le chargeur peut être utilisé dans les régions ayant une alimentation CA de 100 à 240 V (50/60 Hz). Pour les prises secteur de forme différente, utilisez un adaptateur en vente dans le commerce pour la fiche. N'utilisez jamais un transformateur électrique de voyage, car il pourrait endommager la batterie.

Utilisation d'un ordinateur pour recharger la batterie

Vous pouvez également recharger la batterie en insérant la fiche la plus grande du câble d'interface dans le port USB d'un ordinateur à l'étape 2 de « Insertion et chargement de la batterie » (📖172). Pour en savoir plus sur les connexions USB de l'ordinateur, reportez-vous au mode d'emploi de l'ordinateur.



- La recharge n'est pas possible avec l'appareil photo éteint.
- Avec certains ordinateurs, il se peut que, pour recharger la batterie, la carte mémoire doive être insérée dans l'appareil photo. Insérez la carte mémoire dans l'appareil photo (📖19) avant de brancher le câble dans le port USB de l'ordinateur.

Avant utilisation

Guide élémentaire

Guide avancé

Notions de base de l'appareil photo

Mode Auto / Mode Auto hybride

Autres modes de prise de vue

Mode P

Modes Tv, Av, M et C

Mode de lecture

Fonctions Wi-Fi

Menu de réglage

Accessoires

Annexe

Index



Utilisation d'une télécommande (vendue séparément)

► Photos ► Vidéos

La télécommande RS-60E3 en option peut être utilisée pour éviter le bougé de l'appareil photo susceptible de se produire lorsque vous appuyez directement sur le déclencheur. Cet accessoire en option se révèle pratique lorsque vous photographiez à une vitesse d'obturation lente.

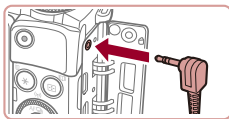

1 Connectez la télécommande.

- Assurez-vous que l'appareil photo est hors tension.
- Ouvrez le couvre-bornes et insérez la fiche de la télécommande.



2 Prenez la photo.

- Appuyez sur le bouton de commande de la télécommande pour prendre une photo.

Utilisation d'un flash externe (vendu séparément)

► Photos ► Vidéos

Une photographie au flash plus sophistiquée est possible avec un flash Speedlite de la série EX en option. Pour l'enregistrement vidéo avec une lumière LED, le Speedlite 320EX en option est disponible.



- Cet appareil photo ne prend pas en charge certaines fonctions de la série Speedlite EX.
- Les flashes Canon autres que la série EX peuvent ne pas se déclencher correctement ou ne pas se déclencher du tout, dans certains cas.
- L'utilisation de flashes (particulièrement les flashes à haute tension) ou d'accessoires pour flash de marque autre que Canon peut affecter le bon fonctionnement de l'appareil photo et l'endommager.



- Reportez-vous également au manuel de la série Speedlite EX pour de plus amples informations.

Série EX Speedlite

► Photos ► Vidéos

Ces flashes en option peuvent fournir un éclairage lumineux et satisfaire un grand nombre de besoins photographiques.

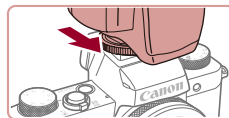

1 Fixez le flash.

- Assurez-vous que l'appareil photo est hors tension, puis fixez le flash sur la griffe porte-accessoires.

2 Mettez le flash et l'appareil photo sous tension.

- Une icône [⚡] rouge s'affiche à présent.
- La lampe témoin du flash s'allume lorsque le flash est prêt.

3 Choisissez le mode de prise de vue [P], [Tv], [Av] ou [M].

- Les réglages du flash ne peuvent être effectués que dans ces modes. Dans d'autres modes, le flash est automatiquement réglé et déclenché selon les besoins.

4 Configurez le flash externe.

- Appuyez sur la touche [MENU], choisissez [Contrôle flash] sur l'onglet [CAM], puis appuyez sur la touche [OK].
- Les options déjà définies sur le flash s'affichent.
- Appuyez sur les touches [▲][▼] ou tournez la molette [◂] pour choisir un élément, puis réglez l'option désirée.
- Les éléments disponibles varient en fonction du mode de prise de vue et du flash fixé (175).

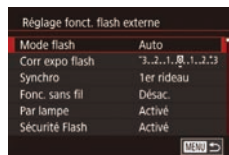

Avant utilisation

Guide élémentaire

Guide avancé

Notions de base de l'appareil photo

Mode Auto / Mode Auto hybride

Autres modes de prise de vue

Mode P

Modes Tv, Av, M et C

Mode de lecture

Fonctions Wi-Fi

Menu de réglage

Accessoires

Annexe

Index





- Les réglages du flash intégré ne peuvent pas être configurés alors qu'un flash Speedlite de la série EX est fixé, étant donné que l'écran de réglage n'est plus accessible.
- Vous pouvez également accéder à l'écran de réglage en maintenant enfoncée la touche [▶] pendant au moins une seconde.
- 600EX-RT/580EX II uniquement : [Contrôle flash] n'est pas disponible si le flash externe est réglé comme flash stroboscopique.
- 320EX uniquement : l'éclairage LED automatique est uniquement disponible pendant l'enregistrement vidéo sous un faible éclairage ou en mode vidéo. Dans ce cas, l'icône [] s'affiche.

Utilisation du support Speedlite SB-E2 (vendu séparément)

► Photos ► Vidéos

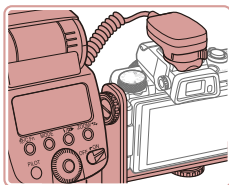

- L'utilisation du support Speedlite SB-E2 en option peut aider à empêcher l'apparition d'ombres peu naturelles à proximité des sujets pendant la prise de vue verticale.
- Pour qu'il ne gêne pas le support, utilisez l'écran LCD fermé et tourné vers l'extérieur.

Réglages de l'appareil photo disponibles avec un flash externe (vendu séparément)

► Photos ► Vidéos

Les éléments suivants sont disponibles en mode [P], [Tv], [Av] ou [M]. Dans d'autres modes de prise de vue, seul le réglage [Par lampe] peut être configuré. (Avec la commande du flash automatique, le flash se déclenche toujours.) Toutefois, les flashes externes ne se déclenchent pas dans les modes dans lesquels le flash intégré ne se déclenche pas (193).

Élément	Options	Mode de prise de vue			
		P	Tv	Av	M
Mode flash	Auto*1	○	○	○	○
	Manuel*2	○	○	○	○
Corr expo flash*3	-3 à +3	○	○	○	○
Puiss flash*4	1/128*5 – 1/1 (par incréments de 1/3 de valeur)	○	○	○	○
Fonc. sans fil*6	Désac./Optique/Radio	○	○	○	○
Par lampe	Activé/Désac.	○	○	○	○
Sécurité Flash*7	Activé	○	○	○	-
	Désac.	○	○	○	○
Réinit. réglages flash*8		○	○	○	○

Avant utilisation

Guide élémentaire

Guide avancé

Notions de base de l'appareil photo

Mode Auto / Mode Auto hybride

Autres modes de prise de vue

Mode P

Modes Tv, Av, M et C

Mode de lecture

Fonctions Wi-Fi

Menu de réglage

Accessoires

Annexe

Index



- *1 Le mode E-TTL est utilisé pour le flash.
- *2 Le mode M est utilisé pour le flash.
En mode de prise de vue **[M]**, le mode E-TTL est également disponible pour le flash. Dans ce cas, lorsque le flash se déclenche, la correction d'exposition au flash réglée sur le flash est appliquée au niveau de puissance du flash réglé sur l'appareil photo.
- *3 Ne peut être configuré que lorsque [Mode flash] est réglé sur [Auto] et que la correction d'exposition au flash réglée sur le flash est de [+0]. Lorsque vous ajustez la correction d'exposition au flash sur un flash Speedlite 600EX-RT, 600EX, 580EX II ou 430EX II, l'affichage de l'appareil photo est mis à jour en conséquence.
- *4 Peut être configuré lorsque [Mode flash] est réglé sur [Manuel]. Lié aux réglages sur le flash.
- *5 1/64 pour Speedlite 430EX II/430EX/320EX/270EX II/270EX.
- *6 Configurez d'autres options sur le flash lui-même. Disponible avec le Speedlite 580EX II/600EX-RT/600EX/90EX. Lorsque cet élément n'est pas réglé sur [Désac.], [Synchro] ne peut pas être défini sur [2nd rideau]. (Si vous réglez [Synchro] sur [2nd rideau], cette option sera remplacée par [1er rideau].)
- *7 Ne peut être configuré que lorsque [Mode flash] est réglé sur [Auto].
- *8 Rétablit tous les réglages par défaut. Vous pouvez également rétablir les réglages par défaut pour [Sécurité Flash] et [Par lampe] en utilisant [Réinit. tout] dans l'onglet **[4]** sur l'appareil photo (165).



• Dans le mode de prise de vue **[AUTO]**, les icônes représentant les scènes de prise de vue Sourire, Endormi, Bébé (Sourire), Bébé (Endormi) et Enfants déterminées par l'appareil photo ne s'affichent pas, et l'appareil photo ne photographie pas en continu (40).

Utilisation des logiciels

Pour utiliser les fonctionnalités des logiciels suivants, téléchargez-les depuis le site Web de Canon et installez-les sur votre ordinateur.

- CameraWindow
 - Importer des images sur votre ordinateur
- Image Transfer Utility
 - Configurer la Synchro d'images (153) et recevoir des images
- Map Utility
 - Utiliser une carte pour voir les informations GPS ajoutées aux images
- Digital Photo Professional
 - Parcourir, traiter et modifier les images RAW



• Pour afficher et éditer les vidéos sur un ordinateur, servez-vous d'un logiciel préinstallé ou d'usage courant compatible avec les vidéos enregistrées par l'appareil photo.



• Image Transfer Utility peut également être téléchargé depuis la page des réglages de la Synchro d'images de CANON iIMAGE GATEWAY.

Connexions à un ordinateur via un câble

Vérification de l'environnement de votre ordinateur

Les logiciels peuvent être utilisés sur les ordinateurs suivants. Pour connaître les exigences système détaillées et les informations sur la compatibilité, notamment dans les nouveaux systèmes d'exploitation, consultez le site Web de Canon.

- Windows 8/8.1
- Windows 7 SP1
- Mac OS X 10.10
- Mac OS X 10.9

Avant utilisation

Guide élémentaire

Guide avancé

Notions de base de l'appareil photo

Mode Auto / Mode Auto hybride

Autres modes de prise de vue

Mode P

Modes Tv, Av, M et C

Mode de lecture

Fonctions Wi-Fi

Menu de réglage

Accessoires

Annexe

Index



Lorsque vous envoyez des images à un ordinateur via Wi-Fi, vérifiez les exigences système dans « Vérification de l'environnement de votre ordinateur » (140).

Installation des logiciels

Pour les instructions d'installation du logiciel, voir « Installation des logiciels » (140).

Sauvegarde des images sur un ordinateur

Le câble USB (vendu séparément ; côté appareil photo : Micro-B) vous permet de connecter l'appareil photo à l'ordinateur et de sauvegarder les images sur l'ordinateur.

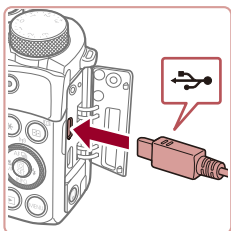

1 Connectez l'appareil photo à l'ordinateur.

- L'appareil photo éteint, ouvrez le couvercle. Positionnez la plus petite fiche du câble dans le sens illustré, puis insérez-la complètement dans la borne de l'appareil photo.

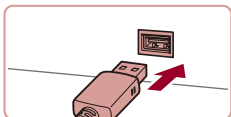

- Raccordez la fiche la plus grosse du câble à l'ordinateur. Pour en savoir plus sur les connexions d'ordinateur, reportez-vous au mode d'emploi de l'ordinateur.

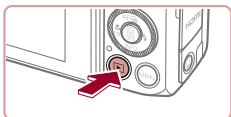

2 Mettez l'appareil photo sous tension pour accéder à CameraWindow.

- Appuyez sur la touche [▶].
- Mac OS : CameraWindow s'affiche lorsqu'une connexion est établie entre l'appareil photo et l'ordinateur.

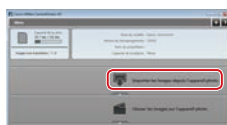
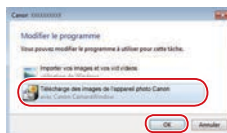

- Windows : suivez les étapes présentées ci-dessous.
- Sur l'écran qui est affiché, cliquez sur le lien de changement de programme de [].
- Choisissez [Télécharge des images de l'appareil photo Canon], puis cliquez sur [OK].
- Double-cliquez sur [].

3 Sauvegardez les images de l'appareil photo sur l'ordinateur.

- Cliquez sur [Importer les images depuis l'appareil photo], puis sur [Importer les images non transférées].
- Les images sont maintenant sauvegardées dans le dossier Images de l'ordinateur, dans des dossiers distincts nommés par date.
- Une fois les images sauvegardées, fermez CameraWindow, appuyez sur la touche [▶] pour mettre l'appareil photo hors tension, puis débranchez le câble.
- Pour afficher les images sauvegardées sur un ordinateur, servez-vous d'un logiciel préinstallé ou d'usage courant compatible avec les images capturées par l'appareil photo.

Avant utilisation

Guide élémentaire

Guide avancé

Notions de base de l'appareil photo

Mode Auto / Mode Auto hybride

Autres modes de prise de vue

Mode P

Modes Tv, Av, M et C

Mode de lecture

Fonctions Wi-Fi

Menu de réglage

Accessoires

Annexe

Index





- Windows 7 : si l'écran de l'étape 2 ne s'affiche pas, cliquez sur l'icône [] sur la barre des tâches.
- Mac OS : si CameraWindow ne s'affiche pas après l'étape 2, cliquez sur l'icône [CameraWindow] du Dock.
- Bien que vous puissiez sauvegarder les images sur un ordinateur en connectant simplement votre appareil photo à l'ordinateur sans utiliser les logiciels, les limitations suivantes s'appliquent.
 - Une fois l'appareil photo connecté à l'ordinateur, vous devrez peut-être patienter quelques minutes avant que les images de l'appareil photo soient accessibles.
 - Il est possible que les images prises en orientation verticale soient sauvegardées en orientation horizontale.
 - Il se peut que les images RAW (ou les images JPEG enregistrées avec des images RAW) ne soient pas sauvegardées.
 - Les réglages de protection des images peuvent être effacés des images sauvegardées sur un ordinateur.
 - Des problèmes peuvent surgir lorsque vous sauvegardez des images ou des informations sur les images, selon la version du système d'exploitation, les logiciels utilisés ou les tailles de fichier d'images.

Impression de photos

► Photos ► Vidéos

Imprimez vos photos et configurez un éventail de réglages utilisés pour votre imprimante ou un service de tirage photo en connectant l'appareil photo à une imprimante compatible PictBridge avec un câble. Une imprimante CP Canon SELPHY est utilisée en exemple pour l'impression PictBridge. Consultez également le mode d'emploi de l'imprimante.

■ Impression facile

► Photos ► Vidéos

Imprimez vos photos en connectant l'appareil photo à une imprimante compatible PictBridge avec un câble USB (vendu séparément ; côté appareil photo : Micro-B).

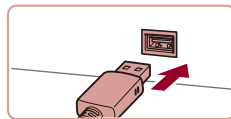
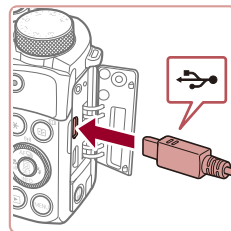

1 Assurez-vous que l'appareil photo et l'imprimante sont éteints.

2 Connectez l'appareil photo à l'imprimante.

- Ouvrez le couvre-bornes. Tout en tenant la plus petite fiche du câble dans le sens indiqué, insérez-la à fond dans la borne de l'appareil photo.
- Raccordez la fiche la plus grosse du câble à l'imprimante. Pour d'autres détails de branchement, reportez-vous au mode d'emploi de l'imprimante.

3 Mettez l'imprimante sous tension.

Avant utilisation

Guide élémentaire

Guide avancé

Notions de base de l'appareil photo

Mode Auto / Mode Auto hybride

Autres modes de prise de vue

Mode P

Modes Tv, Av, M et C

Mode de lecture

Fonctions Wi-Fi

Menu de réglage

Accessoires

Annexe

Index



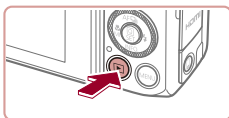

4 Mettez l'appareil photo sous tension.

- Appuyez sur la touche [▶].

5 Choisissez une image.

- Appuyez sur les touches [◀][▶] ou tournez la molette [⦿] pour choisir une image.



6 Accédez à l'écran d'impression.

- Appuyez sur la touche [⦿], choisissez [Imprimer], puis appuyez à nouveau sur la touche [⦿].

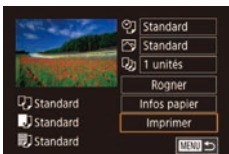

7 Imprimez l'image.

- Appuyez sur les touches [▲][▼] ou tournez la molette [⦿] pour choisir [Imprimer], puis appuyez sur la touche [⦿].
- L'impression débute maintenant.
- Pour imprimer d'autres images, répétez les procédures ci-dessus en partant de l'étape 5 une fois l'impression terminée.
- Lorsque vous avez terminé d'imprimer, mettez l'appareil photo et l'imprimante hors tension, et débranchez le câble.



- Pour les imprimantes de marque Canon compatibles PictBridge (vendues séparément), voir « Imprimantes » (170).
- Les images RAW ne peuvent pas être imprimées.

Configuration des réglages d'impression

► Photos ► Vidéos

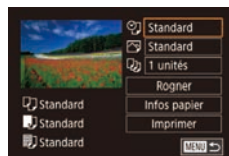

1 Accédez à l'écran d'impression.

- Exécutez les étapes 1 à 6 de « Impression facile » (178) pour accéder à cet écran.

2 Configurez les réglages.

- Appuyez sur les touches [▲][▼] ou tournez la molette [⦿] pour choisir un élément, puis appuyez sur la touche [⦿]. Sur l'écran suivant, choisissez une option (appuyez sur les touches [▲][▼] ou tournez la molette [⦿]), puis appuyez sur la touche [⦿] pour revenir à l'écran d'impression.

🖨️	Standard	Correspond aux réglages actuels de l'imprimante.
	Date	Imprime les images avec horodatage.
	Fich. N°	Imprime les images avec le numéro de fichier.
	Les 2	Imprime les images à la fois avec la date et le numéro de fichier.
📄	Désac.	–
	Standard	Correspond aux réglages actuels de l'imprimante.
	Désac.	–
	Activé	Utilise les informations au moment de la prise de vue pour imprimer sous des réglages optimaux.
📄	Yrouges1	Corrige le phénomène des yeux rouges.
	Nb de copies	Choisissez le nombre de copies à imprimer.
Rogner	–	Spécifiez la zone d'image que vous souhaitez imprimer (180).
Infos papier	–	Spécifiez le format du papier, la mise en page et d'autres détails (180).

Avant utilisation

Guide élémentaire

Guide avancé

Notions de base de l'appareil photo

Mode Auto / Mode Auto hybride

Autres modes de prise de vue

Mode P

Modes Tv, Av, M et C

Mode de lecture

Fonctions Wi-Fi

Menu de réglage

Accessoires

Annexe

Index



Rognage des images avant l'impression

► Photos ► Vidéos

En rognant les images avant impression, vous pouvez imprimer la zone d'image de votre choix au lieu de l'image entière.



1 Choisissez [Rogner].

- Après avoir exécuté l'étape 1 de « Configuration des réglages d'impression » (📖 179) pour accéder à l'écran d'impression, choisissez [Rogner] et appuyez sur la touche [ⓘ].
- Un cadre de rognage s'affiche alors, indiquant la zone d'image à imprimer.



2 Ajustez le cadre de rognage, au besoin.

- Pour redimensionner le cadre, déplacez la commande de zoom.
- Pour déplacer le cadre, appuyez sur les touches [▲][▼][◀][▶].
- Pour faire pivoter le cadre, tournez la molette [⦿].
- Ceci fait, appuyez sur la touche [ⓘ].

3 Imprimez l'image.

- Exécutez l'étape 7 de « Impression facile » (📖 178) pour imprimer.



- Le rognage peut s'avérer impossible avec de petites tailles d'image ou certains rapports largeur-hauteur.

Choix du format de papier et de la mise en page avant l'impression

► Photos ► Vidéos

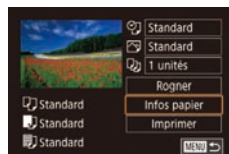

1 Choisissez [Infos papier].

- Après avoir exécuté l'étape 1 de « Configuration des réglages d'impression » (📖 179) pour accéder à l'écran d'impression, choisissez [Infos papier] et appuyez sur la touche [ⓘ].



2 Choisissez un format de papier.

- Appuyez sur les touches [▲][▼] ou tournez la molette [⦿] pour choisir une option, puis appuyez sur la touche [ⓘ].



3 Choisissez le type de papier.

- Appuyez sur les touches [▲][▼] ou tournez la molette [⦿] pour choisir une option, puis appuyez sur la touche [ⓘ].



4 Choisissez la mise en page.

- Appuyez sur les touches [▲][▼] ou tournez la molette [⦿] pour choisir une option.
- Si vous choisissez [Nb. Images], appuyez sur la touche [ⓘ]. Sur l'écran suivant, choisissez le nombre d'images par feuille (appuyez sur les touches [▲][▼] ou tournez la molette [⦿]), puis appuyez sur la touche [ⓘ].

5 Imprimez l'image.

Avant utilisation

Guide élémentaire

Guide avancé

Notions de base de l'appareil photo

Mode Auto / Mode Auto hybride

Autres modes de prise de vue

Mode P

Modes Tv, Av, M et C

Mode de lecture

Fonctions Wi-Fi

Menu de réglage

Accessoires

Annexe

Index



Options de mise en page disponibles

Standard	Correspond aux réglages actuels de l'imprimante.
Avec marge	Impressions avec un espace blanc autour de l'image.
Sans marge	Sans marge, impression bord à bord.
Nb. Images	Choisissez le nombre d'images à imprimer par feuille.
N° photo	Impression de photos d'identité. Uniquement disponible pour les images ayant un réglage des pixels d'enregistrement de L et un rapport largeur-hauteur de 3:2.
Form. Fixe	Choisissez la taille d'impression. Choisissez entre les impressions 90 x 130 mm, carte postale ou grand format.

Impression des photos d'identité

► Photos ► Vidéos

1 Choisissez [N° photo].

- En exécutant les étapes 1 à 4 de « Choix du format de papier et de la mise en page avant l'impression » (180), choisissez [N° photo], puis appuyez sur la touche [OK].



2 Choisissez la longueur du côté long et du côté court.

- Appuyez sur les touches [▲][▼] ou tournez la molette [OK] pour choisir un élément, puis appuyez sur la touche [OK]. Sur l'écran suivant, choisissez la longueur (appuyez sur les touches [▲][▼] ou tournez la molette [OK]), puis appuyez sur la touche [OK].

3 Choisissez la zone à imprimer.

- Appuyez sur les touches [▲][▼] ou tournez la molette [OK] pour choisir [Rogner], puis appuyez sur la touche [OK].
- Exécutez l'étape 2 de « Rogner des images avant l'impression » (180) pour choisir la zone à imprimer.



4 Imprimez l'image.

Impression de scènes vidéo

► Photos ► Vidéos

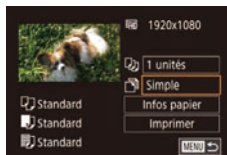

1 Accédez à l'écran d'impression.

- Exécutez les étapes 1 à 6 de « Impression facile » (178) pour choisir une vidéo. L'écran de gauche s'affiche.

2 Choisissez une méthode d'impression.

- Appuyez sur les touches [▲][▼] pour choisir [Simple], puis appuyez sur la touche [OK]. Sur l'écran suivant, choisissez une option (appuyez sur les touches [▲][▼] ou tournez la molette [OK]), puis appuyez sur la touche [OK] pour revenir à l'écran d'impression.

3 Imprimez l'image.

Options d'impression vidéo

Simple	Imprime la scène actuelle en tant que photo.
Séquence	Imprime une séquence de scènes, à un intervalle donné, sur une feuille de papier. Vous pouvez également imprimer le numéro de dossier, le numéro de fichier et le temps écoulé pour l'image en réglant [Légende] sur [Activé].



- Pour annuler l'impression en cours, appuyez sur la touche [OK], choisissez [OK], puis appuyez à nouveau sur la touche [OK].
- Après avoir affiché une scène à imprimer comme décrit aux étapes 2 à 5 de « Affichage » (105), vous pouvez également accéder à l'écran à l'étape 1 ici en appuyant sur les touches [◀][▶] pour choisir [L] dans le panneau de commande des vidéos, puis en appuyant sur la touche [OK].

Avant utilisation

Guide élémentaire

Guide avancé

Notions de base de l'appareil photo

Mode Auto / Mode Auto hybride

Autres modes de prise de vue

Mode P

Modes Tv, Av, M et C

Mode de lecture

Fonctions Wi-Fi

Menu de réglage

Accessoires

Annexe

Index



Ajout d'images à la liste d'impression (DPOF)

► Photos ► Vidéos

Vous pouvez configurer directement sur l'appareil photo l'impression par lot (📖183) et la commande d'impressions auprès d'un service de tirage photo. Choisissez jusqu'à 998 images sur une carte mémoire et configurez les réglages applicables, comme le nombre de copies, comme suit. Les informations d'impression que vous préparez de cette manière seront conformes aux normes DPOF (Digital Print Order Format).



- Il n'est pas possible d'inclure les images RAW dans la liste d'impression.

Configuration des réglages d'impression

► Photos ► Vidéos

Spécifiez le format d'impression, l'ajout ou non de la date ou du numéro de fichier, et d'autres réglages, comme suit. Ces réglages s'appliquent à toutes les images de la liste d'impression.



- Appuyez sur la touche [MENU], choisissez [Réglages imp.] sur l'onglet [▶]4, puis appuyez sur la touche [🔍].
- Appuyez sur les touches [▲][▼] ou tournez la molette [🔍] pour choisir [Réglages impression], puis appuyez sur la touche [🔍]. Sur l'écran suivant, choisissez et configurez les éléments au besoin (📖31).

Type d'impres.	Standard	Une seule image est imprimée par feuille.
	Index	De plus petites versions de plusieurs images sont imprimées par feuille.
	Toutes	Les formats standard et index sont tous deux imprimés.
Date	Activé	Les images sont imprimées avec la date de prise de vue.
	Désac.	–
Fichier No	Activé	Les images sont imprimées avec le numéro de fichier.
	Désac.	–
Réinit. DPOF	Activé	Tous les réglages de la liste d'impression de l'image sont effacés après l'impression.
	Désac.	–



- Il se peut que tous vos réglages DPOF ne soient pas appliqués lors de l'impression par l'imprimante ou un service de tirage photo, dans certains cas.
- [🔍] peut s'afficher sur l'appareil photo pour vous avertir que la carte mémoire comporte des réglages d'impression configurés sur un autre appareil photo. Si vous modifiez les réglages d'impression au moyen de cet appareil photo, vous risquez d'écraser tous les réglages précédents.



- Si vous spécifiez [Index], vous ne pourrez pas choisir [Activé] à la fois pour la [Date] et [Fichier No].
- L'impression d'index n'est pas disponible sur certaines imprimantes de marque Canon compatibles PictBridge (vendues séparément).
- La date est imprimée dans un format correspondant aux détails du réglage dans [Date/Heure] sur l'onglet [🔍]2 (📖21).

Configuration de l'impression pour chaque image

► Photos ► Vidéos

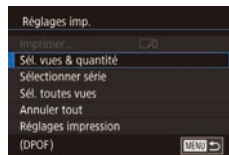

1 Choisissez [Sél. vues & quantité].

- Appuyez sur la touche [MENU], choisissez [Réglages imp.] sur l'onglet [▶]4, puis appuyez sur la touche [🔍].
- Appuyez sur les touches [▲][▼] ou tournez la molette [🔍] pour choisir [Sél. vues & quantité], puis appuyez sur la touche [🔍] (📖31).

2 Choisissez une image.

- Appuyez sur les touches [◀][▶] ou tournez la molette [🔍] pour choisir une image, puis appuyez sur la touche [🔍].
- Vous pouvez à présent spécifier le nombre de copies.
- Si vous spécifiez l'impression de l'index pour l'image, elle est étiquetée avec une icône [✓]. Pour annuler l'impression de l'index pour l'image, appuyez à nouveau sur la touche [🔍]. [✓] disparaît.

Avant utilisation

Guide élémentaire

Guide avancé

Notions de base de l'appareil photo

Mode Auto / Mode Auto hybride

Autres modes de prise de vue

Mode P

Modes Tv, Av, M et C

Mode de lecture

Fonctions Wi-Fi

Menu de réglage

Accessoires

Annexe

Index





3 Spécifiez le nombre d'impressions.

- Appuyez sur les touches [▲][▼] ou tournez la molette [⦿] pour spécifier le nombre d'impressions (maximum 99).
- Pour configurer l'impression pour d'autres images et spécifier le nombre d'impressions, répétez les étapes 2 et 3.
- La quantité à imprimer ne peut pas être spécifiée pour les impressions d'index. Vous pouvez uniquement choisir les images à imprimer en exécutant l'étape 2.
- Ceci fait, appuyez sur la touche [MENU] pour revenir à l'écran de menu.

Configuration de l'impression pour une plage d'images

► Photos ► Vidéos

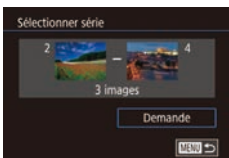

- En exécutant l'étape 1 de « Configuration de l'impression pour chaque image » (📖 182), choisissez [Sélectionner série] puis appuyez sur la touche [⦿].
- Exécutez les étapes 2 et 3 de « Sélection d'une plage » (📖 116) pour spécifier les images.
- Appuyez sur les touches [▲][▼] pour choisir [Demande], puis appuyez sur la touche [⦿].

Configuration de l'impression pour toutes les images

► Photos ► Vidéos

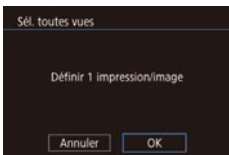

- En exécutant l'étape 1 de « Configuration de l'impression pour chaque image » (📖 182), choisissez [Sél. toutes vues] puis appuyez sur la touche [⦿].
- Appuyez sur les touches [◀][▶] ou tournez la molette [⦿] pour choisir [OK], puis appuyez sur la touche [⦿].

Effacement de toutes les images de la liste d'impression

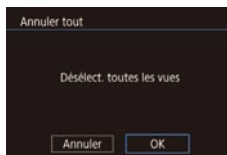

- En exécutant l'étape 1 de « Configuration de l'impression pour chaque image » (📖 182), choisissez [Annuler tout] puis appuyez sur la touche [⦿].
- Appuyez sur les touches [◀][▶] ou tournez la molette [⦿] pour choisir [OK], puis appuyez sur la touche [⦿].

Impression des images ajoutées à la liste d'impression (DPOF)

► Photos ► Vidéos



- Une fois que vous avez ajouté des images à la liste d'impression (📖 182 – 📖 183), cet écran s'affiche dès que vous connectez l'appareil photo à une imprimante compatible PictBridge. Appuyez sur les touches [▲][▼] pour choisir [Imprimer], puis appuyez simplement sur la touche [⦿] pour imprimer les images de la liste d'impression.
- Une tâche d'impression DPOF que vous avez momentanément arrêtée reprend à partir de l'image suivante.

Avant utilisation

Guide élémentaire

Guide avancé

Notions de base de l'appareil photo

Mode Auto / Mode Auto hybride

Autres modes de prise de vue

Mode P

Modes Tv, Av, M et C

Mode de lecture

Fonctions Wi-Fi

Menu de réglage

Accessoires

Annexe

Index



Ajout d'images à un livre photo

► Photos ► Vidéos

Les livres photos peuvent être configurés sur l'appareil photo en choisissant jusqu'à 998 images sur une carte mémoire et en utilisant CameraWindow pour les importer sur votre ordinateur (176), où elles sont copiées vers leur propre dossier. Ceci se révèle pratique lors de la commande en ligne de livres photos imprimés ou de l'impression de livres photos sur votre propre imprimante.

Choix d'une méthode de sélection

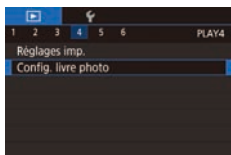

- Appuyez sur la touche [MENU], choisissez [Config. livre photo] sur l'onglet [4], puis choisissez la méthode de sélection des images.



- [1] peut s'afficher sur l'appareil photo pour vous avertir que la carte mémoire comporte des réglages d'impression configurés sur un autre appareil photo. Si vous modifiez les réglages d'impression au moyen de cet appareil photo, vous risquez d'écraser tous les réglages précédents.

Ajout d'images individuellement

► Photos ► Vidéos

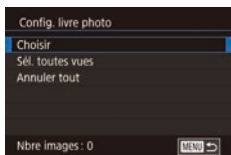

1 Choisissez [Choisir].

- En exécutant la procédure de « Choix d'une méthode de sélection » (184), choisissez [Choisir] et appuyez sur la touche [OK].



2 Choisissez une image.

- Appuyez sur les touches [◀] [▶] ou tournez la molette [●] pour choisir une image, puis appuyez sur la touche [OK].
- [✓] s'affiche.
- Pour retirer l'image du livre photo, appuyez à nouveau sur la touche [OK]. [✓] disparaît.
- Répétez ce processus pour spécifier d'autres images.
- Ceci fait, appuyez sur la touche [MENU] pour revenir à l'écran de menu.

Ajout de toutes les images à un livre photo

► Photos ► Vidéos

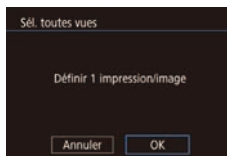

- En exécutant la procédure de « Choix d'une méthode de sélection » (184), choisissez [Sél. toutes vues] et appuyez sur la touche [OK].
- Appuyez sur les touches [◀] [▶] ou tournez la molette [●] pour choisir [OK], puis appuyez sur la touche [OK].

Retrait de toutes les images d'un livre photo

► Photos ► Vidéos

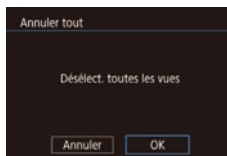

- En exécutant la procédure de « Choix d'une méthode de sélection » (184), choisissez [Annuler tout] et appuyez sur la touche [OK].
- Appuyez sur les touches [◀] [▶] ou tournez la molette [●] pour choisir [OK], puis appuyez sur la touche [OK].

Avant utilisation

Guide élémentaire

Guide avancé

Notions de base de l'appareil photo

Mode Auto / Mode Auto hybride

Autres modes de prise de vue

Mode P

Modes Tv, Av, M et C

Mode de lecture

Fonctions Wi-Fi

Menu de réglage

Accessoires

Annexe

Index



Annexe

Informations utiles lors de l'utilisation de l'appareil photo

Dépannage

Si vous pensez que l'appareil photo a un problème, commencez par vérifier les points suivants. Si les indications ci-dessous ne résolvent pas le problème, contactez un centre d'assistance Canon.

Alimentation

Rien ne se produit lorsque vous enfoncez la touche ON/OFF.

- Assurez-vous que la batterie est chargée (118).
- Assurez-vous que la batterie est insérée dans le bon sens (119).
- Assurez-vous que le couvercle du logement de la batterie et de la carte mémoire est complètement fermé (119).
- Des bornes de batterie sales diminuent les performances de la batterie. Essayez de nettoyer les bornes avec un coton-tige et de réinsérer la batterie à plusieurs reprises.

La batterie se vide rapidement.

- Les performances de la batterie diminuent à faible température. Essayez de réchauffer un peu la batterie en la plaçant, par exemple, dans votre poche en vous assurant que les bornes ne touchent pas d'objets métalliques.
- Des bornes de batterie sales diminuent les performances de la batterie. Essayez de nettoyer les bornes avec un coton-tige et de réinsérer la batterie à plusieurs reprises.
- Si ces mesures ne fonctionnent pas et que la batterie se vide toujours rapidement après la recharge, elle a atteint la fin de sa durée de vie. Achetez-en une neuve.

L'objectif ne se rétracte pas.

- N'ouvrez pas le couvercle du logement de la batterie et de la carte mémoire lorsque l'appareil photo est sous tension. Fermez le couvercle, allumez l'appareil photo, puis éteignez-le à nouveau (119).

La batterie gonfle.

- Le gonflement de la batterie est normal et ne pose pas de problèmes de sécurité. Cependant, si le gonflement de la batterie empêche d'insérer la batterie dans l'appareil photo, prenez contact avec un centre d'assistance Canon.

Affichage sur un téléviseur

Les images de l'appareil photo semblent déformées ou ne s'affichent pas sur le téléviseur (170).

Avant utilisation

Guide élémentaire

Guide avancé

Notions de base de l'appareil photo

Mode Auto / Mode Auto hybride

Autres modes de prise de vue

Mode P

Modes Tv, Av, M et C

Mode de lecture

Fonctions Wi-Fi

Menu de réglage

Accessoires

Annexe

Index



Prise de vue

Impossible de prendre des photos.

- En mode de lecture (📖105), enfoncez le déclencheur à mi-course (📖27).

Affichage étrange à l'écran sous un faible éclairage (📖29).

Affichage étrange à l'écran lors de la prise de vue.

- Veuillez noter que les problèmes d'affichage suivants ne sont pas enregistrés sur les photos, mais qu'ils sont enregistrés dans les vidéos.
 - L'écran peut scintiller et des bandes horizontales peuvent apparaître sous un éclairage fluorescent ou LED.

L'affichage plein écran n'est pas disponible pendant la prise de vue (📖94).

⚡ clignote à l'écran lorsque vous enfoncez le déclencheur et la prise de vue n'est pas possible (📖38).

📷 s'affiche lorsque le déclencheur est enfoncé à mi-course (📖38).

- Réglez [Mode Stabilisé] sur [Continu] (📖54).
- Soulevez le flash et réglez le mode de flash sur ⚡ (📖91).
- Augmentez la vitesse ISO (📖79).
- Montez l'appareil photo sur un trépied ou prenez d'autres mesures pour le stabiliser. Par ailleurs, il est recommandé de régler [Mode Stabilisé] sur [Désac.] lors de l'utilisation d'un trépied ou d'autres moyens pour maintenir en place l'appareil photo (📖54).

Les photos ne sont pas nettes.

- Appuyez sur le déclencheur à mi-course pour effectuer la mise au point sur les sujets avant de l'enfoncer à fond pour prendre la photo (📖27).
- Assurez-vous que les sujets se trouvent dans la plage de mise au point (📖211).
- Réglez [Faisceau AF] sur [Activé] (📖55).
- Assurez-vous que les fonctions inutiles comme la macro sont désactivées.
- Essayez de photographier avec la mémorisation de la mise au point ou la mémorisation de la mise au point automatique (📖87, 📖91).

Les photos sont floues.

- Le flou peut être plus fréquent lorsque le déclenchement tactile est utilisé pour photographier selon les conditions de prise de vue. Tenez l'appareil photo immobile lors de la prise de vue.

Aucune zone AF ne s'affiche et l'appareil photo ne fait pas la mise au point lorsque le déclencheur est enfoncé à mi-course.

- Pour que les zones AF s'affichent et que l'appareil photo fasse correctement la mise au point, essayez de cadrer la scène avec les zones du sujet à fort contraste centrées avant d'enfoncer le déclencheur à mi-course. Vous pouvez également essayer d'enfoncer le déclencheur à mi-course de manière répétée.

Les sujets sur les photos semblent trop foncés.

- Soulevez le flash et réglez le mode de flash sur ⚡ (📖91).
- Ajustez la luminosité au moyen de la correction d'exposition (📖78).
- Utilisez la fonction de mémorisation de l'exposition automatique ou de mesure spot (📖78).

Les sujets semblent trop clairs, les hautes lumières sont délavées.

- Rabattez le flash et réglez le mode de flash sur 📷 (📖35).
- Ajustez la luminosité au moyen de la correction d'exposition (📖78).
- Utilisez la fonction de mémorisation de l'exposition automatique ou de mesure spot (📖78).
- Diminuez l'éclairage sur les sujets.

Les photos semblent trop sombres bien que le flash se déclenche (📖38).

- Photographiez dans la portée du flash (📖210).
- Ajustez la luminosité au moyen de la correction d'exposition au flash ou en modifiant le niveau de puissance du flash (📖92, 📖99).
- Augmentez la vitesse ISO (📖79).

Les sujets sur les photos avec flash semblent trop clairs, les hautes lumières sont délavées.

- Photographiez dans la portée du flash (📖210).
- Rabattez le flash et réglez le mode de flash sur 📷 (📖35).
- Ajustez la luminosité au moyen de la correction d'exposition au flash ou en modifiant le niveau de puissance du flash (📖92, 📖99).

Des taches blanches apparaissent dans les photos avec flash.

- Ceci est dû à la lumière du flash qui reflète des particules de poussière ou en suspension dans l'air.

Les photos semblent granuleuses.

- Diminuez la vitesse ISO (📖79).
- Dans certains modes de prise de vue, une vitesse ISO élevée peut être à l'origine d'images granuleuses (📖60).

Les sujets sont affectés par le phénomène des yeux rouges.

- Réglez [Par lampe] sur [Activé] (📖56). La lampe atténuateur du phénomène des yeux rouges (📖4) s'allumera pour les prises de vue par flash. Pour des résultats optimaux, demandez aux sujets de regarder la lampe atténuateur du phénomène des yeux rouges. Essayez également d'augmenter l'éclairage dans les scènes d'intérieur et de photographier de plus près.
- Éditez les images au moyen de la correction des yeux rouges (📖126).

L'enregistrement sur la carte mémoire prend trop de temps ou la prise de vue en continu est plus lente.

- Utilisez l'appareil photo pour effectuer un formatage simple de la carte mémoire (📖160).

Les réglages de prise de vue ou les réglages du menu Réglage rapide ne sont pas disponibles.

- Les éléments de réglage disponibles dépendent du mode de prise de vue. Reportez-vous à la section « Fonctions disponibles dans chaque mode de prise de vue », « Menu Réglage rapide » et « Onglet Prise de vue » (📖193 – 📖199).

Avant utilisation

Guide élémentaire

Guide avancé

Notions de base de l'appareil photo

Mode Auto / Mode Auto hybride

Autres modes de prise de vue

Mode P

Modes Tv, Av, M et C

Mode de lecture

Fonctions Wi-Fi

Menu de réglage

Accessoires

Annexe

Index



L'icône Bébés ou Enfants ne s'affiche pas.

- Les icônes Bébés et Enfants ne s'affichent pas si l'anniversaire n'est pas réglé dans les informations de visage (📖145). Si les icônes ne s'affichent toujours pas même lorsque vous réglez l'anniversaire, enregistrez à nouveau les informations de visage (📖145) ou assurez-vous que la date et l'heure sont correctement réglées (📖163).

AF tactile ou Déclenchement tactile ne fonctionne pas.

- AF tactile ou Déclenchement tactile ne fonctionnera pas si vous touchez les bords de l'écran. Touchez plus près du centre de l'écran.

Réalisation de vidéos

Le temps écoulé indiqué est incorrect ou l'enregistrement est interrompu.

- Utilisez l'appareil photo pour formater la carte mémoire ou utilisez une carte prenant en charge l'enregistrement grande vitesse. Veuillez noter que même si l'affichage du temps écoulé est incorrect, la longueur des vidéos sur la carte mémoire correspond à la durée réelle d'enregistrement (📖160, 📖212).

📷 s'affiche et la prise de vue s'arrête automatiquement.

- La mémoire tampon interne de l'appareil photo s'est saturée, car l'appareil photo ne pouvait pas enregistrer assez rapidement sur la carte mémoire. Essayez l'une des mesures suivantes.
 - Utilisez l'appareil photo pour effectuer un formatage simple de la carte mémoire (📖160).
 - Diminuez la qualité d'image (📖51).
 - Utilisez une carte mémoire prenant en charge l'enregistrement grande vitesse (📖212).

Le zoom n'est pas possible.

- Le zoom n'est pas possible en mode 📷 (📖67).
- Le zoom n'est pas possible lorsque vous filmez des vidéos dans des modes [📷] (📖64), [📷] (📖75) et [📷] (📖58).

Les sujets semblent déformés.

- Les sujets passant rapidement devant l'appareil photo peuvent sembler déformés. Il ne s'agit pas d'un dysfonctionnement.

Un bruit linéaire est enregistré.

- Un bruit linéaire peut être enregistré si des lumières ou d'autres sources lumineuses intenses sont visibles sur l'écran de prise de vue dans une scène autrement sombre. Recadrez la vue de sorte que la lumière intense ne soit pas visible sur ou près de l'écran de prise de vue.

Lecture

La lecture n'est pas possible.

- La lecture d'images ou de vidéos peut être impossible si un ordinateur est utilisé pour renommer les fichiers ou modifier la structure des dossiers.

La lecture s'arrête ou le son saute.

- Utilisez une carte mémoire sur laquelle vous avez effectué un formatage simple avec l'appareil photo (📖160).
- Il peut y avoir de courtes interruptions lors de la lecture de vidéos copiées sur des cartes mémoire dont la vitesse de lecture est lente.
- Lorsque vous lisez des vidéos sur un ordinateur, les images peuvent être perdues et le son saccadé si les performances de l'ordinateur sont inadéquates.

Le son n'est pas lu pendant les vidéos.

- Ajustez le volume (📖24) si vous avez activé [Muet] (📖163) ou si le son de la vidéo est à peine audible.
- Aucun son n'est lu pour les vidéos filmées en mode [📷] (📖64), [📷] (📖70), [📷] (📖75) ou [📷] (📖58), car le son n'est pas enregistré dans ces modes.

Impossible d'accéder à l'écran d'accueil Temps forts en appuyant sur la touche [📷].

- L'écran d'accueil ne s'affiche pas si l'appareil photo est connecté à une imprimante. Débranchez l'appareil photo de l'imprimante.
- L'écran d'accueil ne s'affiche pas pendant les connexions Wi-Fi. Mettez fin à la connexion Wi-Fi.

L'icône du sujet souhaité pour un album ne s'affiche pas sur l'écran d'accueil Temps forts.

- Dans le mode d'affichage simple (📖107), choisissez une image indiquant le nom de la personne pour l'album avant d'accéder à l'écran d'accueil Temps forts (📖129).

Carte mémoire

La carte mémoire n'est pas reconnue.

- Redémarrez l'appareil photo avec la carte mémoire insérée (📖26).

Ordinateur

Impossible de transférer des images sur un ordinateur.

- Lorsque vous transférez des images sur un ordinateur via un câble, essayez de réduire la vitesse de transfert comme suit.
 - Appuyez sur la touche [📷] pour activer le mode de lecture. Maintenez enfoncée la touche [MENU] tout en appuyant simultanément sur les touches [▲] et [📷]. Sur l'écran suivant, appuyez sur les touches [◀] [▶] pour choisir [B], puis sur la touche [📷].

Avant utilisation

Guide élémentaire

Guide avancé

Notions de base de l'appareil photo

Mode Auto / Mode Auto hybride

Autres modes de prise de vue

Mode P

Modes Tv, Av, M et C

Mode de lecture

Fonctions Wi-Fi

Menu de réglage

Accessoires

Annexe

Index



Wi-Fi

Impossible d'accéder au menu Wi-Fi en appuyant sur la touche [▲].

- Le menu Wi-Fi n'est pas disponible en mode de prise de vue. Passez en mode de lecture et réessayez.
- En mode de lecture, il n'est pas possible d'accéder au menu Wi-Fi pendant l'affichage agrandi ou l'affichage index. Passez en mode d'affichage image par image et réessayez. De même, il n'est pas possible d'accéder au menu Wi-Fi pendant la lecture de groupe ou l'affichage des images filtrées selon les critères spécifiés. Annulez la lecture de groupe ou la lecture filtrée des images.
- Il n'est pas possible d'accéder au menu Wi-Fi lorsque l'appareil photo est raccordé à une imprimante, un ordinateur ou un téléviseur via un câble. Débranchez le câble.

Impossible d'ajouter un appareil/une destination.

- Il est possible d'ajouter 20 éléments d'informations de connexion au maximum dans l'appareil photo. Effacez tout d'abord les informations de connexion non nécessaires de l'appareil photo, puis ajoutez les nouveaux appareils/nouvelles destinations (📖156).
- Utilisez un ordinateur ou un smartphone pour enregistrer des services Web (📖145).
- Pour ajouter un smartphone, installez tout d'abord l'application dédiée Camera Connect sur le smartphone (📖136).
- Pour ajouter un ordinateur, installez tout d'abord le logiciel CameraWindow sur votre ordinateur. Vérifiez également l'environnement et les réglages de votre ordinateur et du Wi-Fi (📖140, 📖141).
- N'utilisez pas l'appareil photo à proximité de sources d'interférence du signal Wi-Fi comme les fours à micro-ondes, les appareils Bluetooth ou d'autres équipements fonctionnant sur la bande 2,4 GHz.
- Rapprochez l'appareil photo de l'autre appareil auquel vous essayez de vous connecter (le point d'accès par exemple) et assurez-vous qu'il n'y a pas d'obstacles entre les appareils.

Impossible de se connecter au point d'accès.

- Confirmez que le canal du point d'accès est réglé sur un canal pris en charge par l'appareil photo (📖210). Veuillez noter qu'au lieu de l'attribution automatique des canaux, il est recommandé de spécifier manuellement un canal pris en charge.

Impossible d'envoyer des images.

- L'appareil de destination ne dispose pas d'un espace de stockage suffisant. Augmentez l'espace de stockage sur l'appareil de destination et recommencez l'envoi des images.
- Le taquet de protection contre l'écriture de la carte mémoire dans l'appareil photo de destination est placé sur la position verrouillée. Faites glisser le taquet de protection contre l'écriture sur la position déverrouillée.
- Les images RAW ne peuvent pas être envoyées. Pour les images capturées à la fois au format RAW et JPEG, seule la version JPEG est envoyée. Toutefois, les images RAW peuvent être envoyées au moyen d'Image Sync.
- Les images ne sont pas envoyées sur CANON iMAGE GATEWAY ou d'autres services Web si vous déplacez ou renommez les fichiers d'image ou les dossiers sur l'ordinateur ayant reçu les images envoyées au moyen de la Synchro d'images via un point d'accès (📖153). Avant de déplacer ou de renommer les fichiers d'image ou les dossiers sur l'ordinateur, assurez-vous que les images ont déjà été envoyées sur CANON iMAGE GATEWAY ou d'autres services Web.

Impossible de redimensionner les images pour l'envoi.

- Les images ne peuvent pas être redimensionnées à une taille plus grande que le réglage des pixels d'enregistrement de leur taille d'origine.
- Les vidéos ne peuvent pas être redimensionnées.

Le temps d'envoi des images est long./La connexion sans fil est interrompue.

- Le temps d'envoi de plusieurs images peut être assez long. Essayez de redimensionner l'image pour réduire le temps d'envoi (📖152).
- Le temps d'envoi des vidéos peut être assez long.
- N'utilisez pas l'appareil photo à proximité de sources d'interférence du signal Wi-Fi comme les fours à micro-ondes, les appareils Bluetooth ou d'autres équipements fonctionnant sur la bande 2,4 GHz. Veuillez noter que l'envoi des images peut prendre un certain temps même si  est affiché.
- Rapprochez l'appareil photo de l'autre appareil auquel vous essayez de vous connecter (le point d'accès par exemple) et assurez-vous qu'il n'y a pas d'obstacles entre les appareils.

Aucun message de notification n'est reçu sur un ordinateur ou un smartphone après avoir ajouté CANON iMAGE GATEWAY à l'appareil photo.

- Assurez-vous que l'adresse électronique que vous avez saisie est correcte, et essayez d'ajouter à nouveau la destination.
- Vérifiez les réglages e-mail sur l'ordinateur ou le smartphone. S'ils sont configurés pour bloquer les e-mails provenant de certains domaines, il se peut que vous ne soyez pas en mesure de recevoir le message de notification.

Vous souhaitez effacer les informations de connexion Wi-Fi avant de vous débarrasser de l'appareil photo ou de le donner à quelqu'un.

- Réinitialisez les paramètres Wi-Fi (📖158).

Avant utilisation

Guide élémentaire

Guide avancé

Notions de base de l'appareil photo

Mode Auto / Mode Auto hybride

Autres modes de prise de vue

Mode P

Modes Tv, Av, M et C

Mode de lecture

Fonctions Wi-Fi

Menu de réglage

Accessoires

Annexe

Index



Messages à l'écran

Si un message d'erreur s'affiche, procédez comme suit.

Prise de vue ou lecture

Carte mémoire absente

- Il se peut que la carte mémoire soit insérée dans le mauvais sens. Réinsérez-la dans le bon sens (📖19).

Carte mémoire verrouillée

- Le taquet de protection contre l'écriture de la carte mémoire est placé sur la position verrouillée. Placez le taquet de protection contre l'écriture sur la position déverrouillée (📖19).

Enregistrement impossible

- Vous avez essayé de photographier ou filmer sans carte mémoire dans l'appareil photo. Pour pouvoir photographier ou filmer, insérez une carte mémoire dans le bon sens (📖19).

Erreur carte mémoire (📖160)

- Si le même message d'erreur apparaît même après que vous avez formaté une carte mémoire compatible (📖2) et l'avez insérée dans le bon sens (📖19), prenez contact avec un centre d'assistance Canon.

Espace carte insuffisant

- Il n'y a plus assez d'espace libre sur la carte mémoire pour prendre des photos (📖35, 📖58, 📖77, 📖96) ou modifier des images (📖123). Effacez les images inutiles (📖118) ou insérez une carte mémoire ayant assez d'espace libre (📖19).

AF tactile indisponible

- AF tactile n'est pas disponible dans le mode de prise de vue actuel (📖193).

AF tactile annulé

- Le sujet sélectionné pour AF tactile ne peut plus être détecté (📖90).

Charger la batterie (📖18)

Aucune image.

- La carte mémoire ne contient pas d'images pouvant être affichées.

Élément protégé (📖115)

Image inconnue/Incompatible JPEG/Image trop grande./Lecture MOV impossible/Lecture MP4 impossible

- Les images non prises en charge ou altérées ne peuvent pas être affichées.
- Il peut s'avérer impossible d'afficher les images éditées ou renommées sur un ordinateur, ou les images prises avec un autre appareil photo.

Agrandissement impossible/Rotation Impossible/Impossible modifier image/Opération impossible/Imposs assigner catégorie/Image indisponible/Pas d'infos d'identification

- Les fonctions suivantes peuvent ne pas être disponibles pour les images éditées ou renommées sur un ordinateur, ou les images prises avec un autre appareil photo. Veuillez noter que les fonctions suivies d'une étoile (*) ne sont pas disponibles pour les vidéos.
Modif infos ID* (📖113), Agrandir* (📖114), Rotation* (📖120), Favoris (📖121), Éditer* (📖123), Liste d'impression* (📖182) et Configuration d'un livre photo* (📖184).

Série sélec. non valide

- Lorsque vous avez spécifié une plage pour la sélection des images (📖116, 📖119, 📖183), vous avez choisi une image initiale se trouvant après l'image finale, ou inversement.

Limite sélec. dépassée

- Plus de 998 images ont été sélectionnées pour la liste d'impression (📖182) ou la configuration du livre photo (📖184). Sélectionnez 998 images ou moins.
- Les réglages de la liste d'impression (📖182) ou de la configuration du livre photo (📖184) n'ont pas pu être sauvegardés correctement. Réduisez le nombre d'images sélectionnées et essayez à nouveau.
- Vous avez choisi plus de 500 images en mode Protéger (📖115), Effacer (📖118), Favoris (📖121), Liste d'impression (📖182) ou Configuration d'un livre photo (📖184).

Nom incorrect!

- Le dossier n'a pas pu être créé ou les images n'ont pas pu être enregistrées, car le nombre de dossiers le plus élevé possible (999) pour stocker les images sur la carte est atteint et le nombre d'images le plus élevé possible (9999) pour les images dans les dossiers est atteint. Sur l'onglet [1], réglez l'option [N° fichiers] sur [Réinit. Auto] (📖159) ou formatez la carte mémoire (📖160).

Erreur objectif

- Cette erreur peut se produire si l'objectif est tenu alors qu'il bouge ou lorsque l'appareil photo est utilisé dans des endroits poussiéreux ou sablonneux.
- L'apparition fréquente de ce message d'erreur peut indiquer que l'appareil photo est endommagé. Dans ce cas, prenez contact avec un centre d'assistance Canon.

Avant utilisation

Guide élémentaire

Guide avancé

Notions de base de l'appareil photo

Mode Auto / Mode Auto hybride

Autres modes de prise de vue

Mode P

Modes Tv, Av, M et C

Mode de lecture

Fonctions Wi-Fi

Menu de réglage

Accessoires

Annexe

Index



Erreur détectée sur app. photo (numéro d'erreur)

- Si ce message d'erreur s'affiche immédiatement après la prise de vue, il se peut que l'image ne soit pas sauvegardée. Basculez sur le mode de lecture pour vérifier l'image.
- L'apparition fréquente de ce message d'erreur peut indiquer que l'appareil photo est endommagé. Dans ce cas, inscrivez par écrit le numéro de l'erreur (Exx) et prenez contact avec un centre d'assistance Canon.

Erreur fichier

- Une impression correcte (📄178) peut ne pas être possible pour les photos d'autres appareils photo ou pour les images ayant été modifiées à l'aide d'un logiciel informatique, même si l'appareil photo est raccordé à l'imprimante.

Erreur d'impression

- Vérifiez le réglage du format de papier (📄180). Si ce message d'erreur s'affiche lorsque le réglage est correct, redémarrez l'imprimante et exécutez à nouveau le réglage sur l'appareil photo.

Absorbent d'encre plein

- Prenez contact avec un centre d'assistance Canon pour solliciter de l'aide pour le remplacement de l'absorbent d'encre.

Wi-Fi

Échec connexion

- Aucun point d'accès n'est reconnu. Vérifiez les paramètres du point d'accès (📄141).
- Un appareil est introuvable. Éteignez l'appareil photo et rallumez-le, puis réessayez la connexion.
- Vérifiez l'appareil auquel vous voulez vous connecter et assurez-vous qu'il est prêt pour la connexion.

Échec détermin. pt d'accès

- Les boutons WPS de plusieurs points d'accès ont été appuyés simultanément. Essayez de vous reconnecter.

Aucun point d'accès trouvé

- Assurez-vous que le point d'accès est sous tension.
- Lorsque vous vous connectez manuellement à un point d'accès, assurez-vous que vous avez saisi le SSID correct.

Mot de passe incorrect/Paramètres de sécurité du Wi-Fi incorrects

- Vérifiez les paramètres de sécurité du point d'accès (📄141).

Conflit d'adresses IP

- Réinitialisez l'adresse IP afin qu'elle n'entre pas en conflit avec une autre.

Déconnecté/Fichier(s) non reçu(s)/Échec envoi

- Il se peut que vous vous trouviez dans un environnement où les signaux Wi-Fi sont bloqués.
- Évitez d'utiliser la fonction Wi-Fi de l'appareil photo à proximité de fours à micro-ondes, d'appareils Bluetooth et d'autres appareils qui fonctionnent dans la bande 2,4 GHz.
- Rapprochez l'appareil photo de l'autre appareil auquel vous essayez de vous connecter (le point d'accès par exemple) et assurez-vous qu'il n'y a pas d'obstacles entre les appareils.
- Vérifiez l'appareil connecté et assurez-vous qu'il ne présente pas d'erreurs.

Échec envoi

Erreur carte mémoire

- Si le même message d'erreur apparaît alors que vous avez inséré une carte mémoire formatée dans le bon sens, prenez contact avec un centre d'assistance Canon.

Fichier(s) non reçu(s)

Espace carte insuffisant

- Il ne reste pas suffisamment d'espace libre sur la carte mémoire dans l'appareil photo cible pour recevoir les images. Effacez des images pour libérer de l'espace sur la carte mémoire, ou insérez une carte mémoire ayant suffisamment d'espace libre.

Fichier(s) non reçu(s)

Carte mémoire verrouillée

- Le taquet de protection contre l'écriture de la carte mémoire dans l'appareil photo recevant les images est placé sur la position verrouillée. Faites glisser le taquet de protection contre l'écriture sur la position déverrouillée.

Fichier(s) non reçu(s)

Nom incorrect!

- Lorsque le numéro de dossier le plus élevé (999) et le nombre d'images le plus élevé (9999) ont été atteints sur l'appareil photo récepteur, il n'est plus possible de recevoir des images.

Espace insuff. sur serveur

- Supprimez les images non nécessaires chargées sur CANON iMAGE GATEWAY pour libérer de la place.
- Sauvegardez les images envoyées via la Synchro d'images (📄153) sur votre ordinateur.

Vérifier paramètres réseau

- Assurez-vous que votre ordinateur peut se connecter à Internet avec les paramètres réseau actuels.

Avant utilisation

Guide élémentaire

Guide avancé

Notions de base de l'appareil photo

Mode Auto / Mode Auto hybride

Autres modes de prise de vue

Mode P

Modes Tv, Av, M et C

Mode de lecture

Fonctions Wi-Fi

Menu de réglage

Accessoires

Annexe

Index



Informations à l'écran

Prise de vue (affichage d'informations)

Le viseur affiche les mêmes informations.

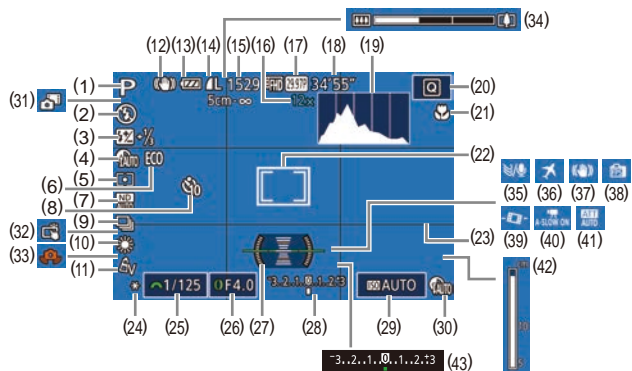

- (1) Mode de prise de vue (193), icône de scène (39)
- (2) Mode de flash (91)
- (3) Correction de l'exposition au flash / Niveau de puissance du flash (92, 99)
- (4) Correction des ombres (81)
- (5) Méthode de mesure (78)
- (6) Mode veille (161)
- (7) Filtre ND (81), RB ISO élevé (80)
- (8) Retardateur (42)
- (9) Mode drive (44), bracketing (80), bracketing de la mise au point (86)
- (10) Balance des blancs (82), correction de l'effet des lampes au mercure (51)
- (11) Mes couleurs (83)
- (12) Icône du mode stabilisé (40)
- (13) Niveau de la batterie (191)
- (14) Compression des photos (94), réglage des pixels d'enregistrement (94)
- (15) Prises de vue enregistrables (212)*
- (16) Agrandissement par zoom (41), téléconvertisseur numérique (87)
- (17) Qualité vidéo (51)

- (18) Temps restant (212)
- (19) Histogramme (107)
- (20) Menu Réglage rapide (30)
- (21) Plage de mise au point (84, 85), mémorisation de la mise au point automatique (91)
- (22) Zones AF (87), zone de mesure spot (78)
- (23) Quadrillage (100)
- (24) Mémorisation de l'exposition automatique (78), mémorisation de l'exposition au flash (93)
- (25) Vitesse d'obturation (96, 97)
- (26) Valeur d'ouverture (97)
- (27) Niveau électronique (52)
- (28) Niveau d'exposition (97)
- (29) Vitesse ISO (79)
- (30) Correction DR (81)
- (31) Mode Auto hybride (37)
- (32) Déclenchement tactile (43)
- (33) Avertissement de bougé de l'appareil photo (38)
- (34) Barre de zoom (35)
- (35) Filtre anti-vent (75)
- (36) Fuseau horaire (162)
- (37) Stabilisation de l'image (54)
- (38) Mode d'affichage (28)
- (39) Niveau auto (54)
- (40) Obturateur lent auto (74)
- (41) Atténuateur (75)
- (42) Indicateur de mise au point manuelle (85)
- (43) Correction d'exposition (78)

* En mode [L], indique le nombre de prises disponibles.

Niveau de la batterie

Une icône ou un message à l'écran indique le niveau de charge de la batterie.

Écran	Détails
	La charge est suffisante
	Légèrement déchargée, mais la charge est suffisante
	Presque déchargée ; rechargez rapidement la batterie
[Charger la batterie]	Déchargée ; rechargez immédiatement la batterie

Avant utilisation

Guide élémentaire

Guide avancé

Notions de base de l'appareil photo

Mode Auto / Mode Auto hybride

Autres modes de prise de vue

Mode P

Modes Tv, Av, M et C

Mode de lecture

Fonctions Wi-Fi

Menu de réglage

Accessoires

Annexe

Index



Lecture (affichage d'informations détaillées)

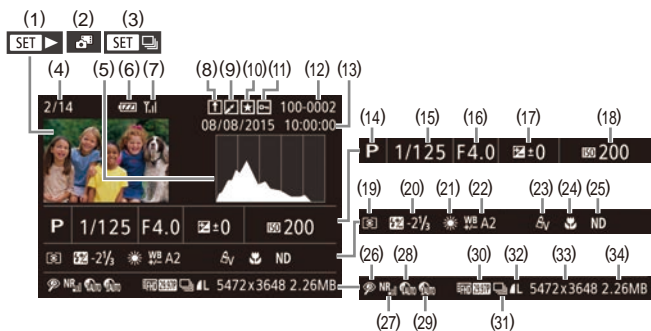

- | | |
|---|--|
| (1) Vidéos (📖35, 📖105) | (15) Vitesse d'obturation (📖96, 📖97) |
| (2) Résumés vidéo (📖108) | (16) Valeur d'ouverture (📖97) |
| (3) Lecture de groupe (📖112) | (17) Niveau de correction d'exposition (📖78) |
| (4) Numéro de l'image actuelle / Nombre total d'images | (18) Vitesse ISO (📖79) |
| (5) Histogramme (📖107) | (19) Méthode de mesure (📖78) |
| (6) Niveau de la batterie (📖191) | (20) Flash (📖91), correction de l'exposition au flash (📖92) |
| (7) Force du signal Wi-Fi (📖152) | (21) Balance des blancs (📖82) |
| (8) Synchro d'images (📖153) | (22) Correction de la balance des blancs (📖82), correction de l'effet des lampes au mercure (📖51), effet de la prise de vue créative (📖59) |
| (9) Édition de l'image (📖123), compression vidéo (📖128) | (23) Mes couleurs (📖83, 📖125) |
| (10) Favoris (📖121) | (24) Plage de mise au point (📖84, 📖85) |
| (11) Protection (📖115) | (25) Filtre ND (📖81) |
| (12) Numéro de dossier – numéro de fichier (📖159) | |
| (13) Date/heure de prise de vue (📖20) | |
| (14) Mode de prise de vue (📖193) | |

- | | |
|--|---|
| (26) Correction des yeux rouges (📖126), effet de lecture de courts clips (📖75) | (32) Compression (qualité d'image) (📖94) / Réglage des pixels d'enregistrement (📖51), résumés vidéo (📖37), RAW (📖94), MP4 (vidéos), albums (📖129) |
| (27) RB ISO élevé (📖80) | (33) Photos : réglage des pixels d'enregistrement (📖212)
Vidéos : durée de lecture (📖212) |
| (28) Correction DR (📖81) | (34) Taille du fichier |
| (29) Correction des ombres (📖81) | |
| (30) Qualité de l'image / Cadence d'enregistrement des images (vidéos) (📖51) | |
| (31) Lecture de groupe (📖112) | |



- Certaines informations peuvent ne pas s'afficher pendant l'affichage des images sur un téléviseur (📖170).

Avant utilisation

Guide élémentaire

Guide avancé

Notions de base de l'appareil photo

Mode Auto / Mode Auto hybride

Autres modes de prise de vue

Mode P

Modes Tv, Av, M et C

Mode de lecture

Fonctions Wi-Fi

Menu de réglage

Accessoires

Annexe

Index



Réglages Av/Tv (📖96, 📖97)

Valeur d'ouverture



Vitesse d'obturation



Réglage Pose longue



Décalage de programme (📖78)



Mémorisation de l'exposition automatique/Mémorisation de l'exposition au flash en veille (📖78, 📖93)*4



Mémorisation de l'exposition automatique (pendant l'enregistrement)/Correction de l'exposition (📖74)



Mémorisation de la mise au point automatique (lors de l'attribution sur la touche vidéo ou [AF-ON]) (📖91)



Plage de mise au point (📖84, 📖85)



MF



Basculement sur la mise au point manuelle pendant l'enregistrement de vidéos (📖73)



Déplacer la zone AF (📖88)

Centre



Périphérie



AF tactile (📖90)



Avant utilisation

Guide élémentaire

Guide avancé

Notions de base de l'appareil photo

Mode Auto / Mode Auto hybride

Autres modes de prise de vue

Mode P

Modes Tv, Av, M et C

Mode de lecture

Fonctions Wi-Fi

Menu de réglage

Accessoires

Annexe

Index



Sélection visage (89)



Déclench. tactile (43)



Modifier affichage (29)



- *1 Les options dépendent du mode de prise de vue attribué.
- *2 [SERVO] lorsque le mouvement du sujet est détecté.
- *3 Non disponible, mais bascule sur [1/2] dans certains cas.
- *4 Mémorisation de l'exposition au flash non disponible en mode de flash [3].
- *5 Uniquement lorsque [MF] est sélectionné.
- *6 Uniquement disponible pour la prise de vue. La désignation du sujet n'est pas disponible.

Menu Réglage rapide

Méthode AF (87)

+Suivi



1 collim. AF



Qualité image

Pour en savoir plus, voir « Onglet Prise de vue » (199).

Qualité vidéo (51, 52)

Avec réglage sur NTSC

FHD 59.94P



FHD 29.97P



FHD 23.98P



Avant utilisation

Guide élémentaire

Guide avancé

Notions de base de l'appareil photo

Mode Auto / Mode Auto hybride

Autres modes de prise de vue

Mode P

Modes Tv, Av, M et C

Mode de lecture

Fonctions Wi-Fi

Menu de réglage

Accessoires

Annexe

Index



EHF 29.97P

C*1 / M / Av / Tv / P / AUTO / [Icons]

EVGA 29.97P

C*1 / M / Av / Tv / P / AUTO / [Icons]

Avec réglage sur PAL

EHF 50.00P

C*1 / M / Av / Tv / P / AUTO / [Icons]

EHF 25.00P

C*1 / M / Av / Tv / P / AUTO / [Icons]

EHF 25.00P

C*1 / M / Av / Tv / P / AUTO / [Icons]

EVGA 25.00P

C*1 / M / Av / Tv / P / AUTO / [Icons]

Retardateur (42)

[Icons]

C*1 / M / Av / Tv / P / AUTO / [Icons]

Réglages du retardateur (43)

Intervalle*3

C*1 / M / Av / Tv / P / AUTO / [Icons]

Nb de vues*4

C*1 / M / Av / Tv / P / AUTO / [Icons]

Filtre ND (81)

ND ON

C*1 / M / Av / Tv / P / AUTO / [Icons]

ND OFF

C*1 / M / Av / Tv / P / AUTO / [Icons]

ND AUTO

C*1 / M / Av / Tv / P / AUTO / [Icons]

Avant utilisation

Guide élémentaire

Guide avancé

Notions de base de l'appareil photo

Mode Auto / Mode Auto hybride

Autres modes de prise de vue

Mode P

Modes Tv, Av, M et C

Mode de lecture

Fonctions Wi-Fi

Menu de réglage

Accessoires

Annexe

Index



Format images fixes (150)

16:9



3:2



4:3



1:1



Balance Blancs (82)

AWB



Corr. Bal. Blancs (82)



Réglage des couleurs (72)



Mes couleurs (83)

Off



Sv / AN / S^{*6} / S^{W*}6 / Sp / SL / SD / SB / SG / SR / Sc*7



Cor. plge dyn. (81)

Off



Auto



20%



Avant utilisation

Guide élémentaire

Guide avancé

Notions de base de l'appareil photo

Mode Auto / Mode Auto hybride

Autres modes de prise de vue

Mode P

Modes Tv, Av, M et C

Mode de lecture

Fonctions Wi-Fi

Menu de réglage

Accessoires

Annexe

Index



Cor. ombre (📖81)



C*/M/Av/Tv/P / AUTO / [Icons]



C*/M/Av/Tv/P / AUTO / [Icons]

Mesure lumière (📖78)



C*/M/Av/Tv/P / AUTO / [Icons]



C*/M/Av/Tv/P / AUTO / [Icons]

- *1 Les options dépendent du mode de prise de vue attribué.
- *2 Se synchronise sur le réglage du rapport largeur-hauteur et se règle automatiquement (📖64).
- *3 Réglage sur 0 seconde impossible dans les modes sans sélection du nombre de prises de vue.
- *4 Une prise de vue (impossible à modifier) dans les modes sans sélection du nombre de prises de vue.
- *5 Automatiquement réglé, correspond au rapport largeur-hauteur spécifié dans [Taille enr. vidéo].
- *6 La balance des blancs n'est pas disponible.
- *7 Réglé dans une plage de 1 à 5 : contraste, netteté, saturation des couleurs, rouge, vert, bleu et ton chair.

Onolet Prise de vue

Onglet [📷1]

Mode enregist. (📖60, 📖61, 📖73)

C/M/Av/Tv/P / AUTO / [Icons]

Qualité image (📖50, 📖94)

JPEG

RAW / S / M1 / M2 / S

C*/M/Av/Tv/P / AUTO / [Icons]

L

C*/M/Av/Tv/P / AUTO / [Icons]

M1 / M2 / S

RAW

–

C*/M/Av/Tv/P / AUTO / [Icons]

Avant utilisation

Guide élémentaire

Guide avancé

Notions de base de l'appareil photo

Mode Auto / Mode Auto hybride

Autres modes de prise de vue

Mode P

Modes Tv, Av, M et C

Mode de lecture

Fonctions Wi-Fi

Menu de réglage

Accessoires

Annexe

Index



RAW

C*1 / **M** / **Av** / **Tv** / **P** /  / **AUTO** /  /  /  /  /  /  /  /  /  /  /  /  /  /  /  /  /  /  /  /  /  /  /  /  /  /  /  /  /  /  /  /  /  /  /  /  /  /  /  / /

Onglet

Afficher l'image après la prise (56)

Durée d'affichage

Désac./Rapide



2 sec./4 sec./8 sec.



Maintien



Infos affichage

Désac.



Détaillé



Déclench. tactile  (43)

Activé



Désac.



Réglages identif. visages  (45)

Activé/Désac.



Attribution des fonctions  (101)

Bague /molette /molette /touche /touche 



Touche 



Touche 



Page menu régl. rapide  (102)



Enr. Réglage  (103)

Destination C



Avant utilisation

Guide élémentaire

Guide avancé

Notions de base de l'appareil photo

Mode Auto / Mode Auto hybride

Autres modes de prise de vue

Mode P

Modes Tv, Av, M et C

Mode de lecture

Fonctions Wi-Fi

Menu de réglage

Accessoires

Annexe

Index



Obturateur lent auto (📖74)

Activé



Désac.



Onglet [📷3]

Zoom numér. (📖41)

Standard



Désac.



Verrouiller



1.6x/2.0x



Zoom sur pt AF (📖53)

Activé



Désac.



Opération AF (📖89)

Pour en savoir plus, voir « Fonctions disponibles dans chaque mode de prise de vue » (📖193).

Méthode AF (📖87)

Pour en savoir plus, voir « Menu Réglage rapide » (📖196).

Taille zone AF (📖88)*2

Normal



Petit



AF continu (📖89)

Activé



Avant utilisation

Guide élémentaire

Guide avancé

Notions de base de l'appareil photo

Mode Auto / Mode Auto hybride

Autres modes de prise de vue

Mode P

Modes Tv, Av, M et C

Mode de lecture

Fonctions Wi-Fi

Menu de réglage

Accessoires

Annexe

Index



Désac.



Faisceau AF (📖55)

Activé



Désac.



Onglet [📷4]

Point Zoom MF (📖85)

Désac.



5x/10x



Map man. sécur (📖85)

Activé



Désac.



Paramètres de repères MF (📖86)

Repère

Activé/Désac.



Niveau

Faible/Élevé



Couleur

Rouge/Jaune/Bleu



Param. stabil. (📖54)

Mode Stabilisé

Désac.



Continu



Avant utilisation

Guide élémentaire

Guide avancé

Notions de base de l'appareil photo

Mode Auto / Mode Auto hybride

Autres modes de prise de vue

Mode P

Modes Tv, Av, M et C

Mode de lecture

Fonctions Wi-Fi

Menu de réglage

Accessoires

Annexe

Index



Prise de vue



Stab. Dynam.

Faible



Standard



Élevé



Bracketing (86)

Pour en savoir plus, voir « Fonctions disponibles dans chaque mode de prise de vue » (193).

Onglet [5]

Sensibilité ISO (80)

Vitesse ISO

Pour en savoir plus, voir « Fonctions disponibles dans chaque mode de prise de vue » (193).

Réglages ISO auto

Vitesse ISO max.



Fréq. changem.



Cor. plge dyn. (81)

Pour en savoir plus, voir « Menu Réglage rapide » (196).

Cor. ombre (81)

Pour en savoir plus, voir « Menu Réglage rapide » (196).

Mesure lumière (78)

Pour en savoir plus, voir « Menu Réglage rapide » (196).

Filtre ND (81)

Pour en savoir plus, voir « Menu Réglage rapide » (196).

Contrôle flash (56, 92, 93, 99)

Mode flash

Auto



Manuel



Corr expo flash

Pour en savoir plus, voir « Fonctions disponibles dans chaque mode de prise de vue » (193).

Puiss flash

Pour en savoir plus, voir « Fonctions disponibles dans chaque mode de prise de vue » (193).

Avant utilisation

Guide élémentaire

Guide avancé

Notions de base de l'appareil photo

Mode Auto / Mode Auto hybride

Autres modes de prise de vue

Mode P

Modes Tv, Av, M et C

Mode de lecture

Fonctions Wi-Fi

Menu de réglage

Accessoires

Annexe

Index



Synchro

1er rideau



2nd rideau



Par lampe

Activé/Désac.



Sécurité Flash

Activé



Désac.



Accentue étoiles (68)

Net/Désac./Flou



Enr. phot. (70)

Activé/Désac.



Régl. vidéo étoiles accé. (70)

Effet



Intrval. prise

15 sec./30 sec./1 min.



Nb im./sec.

14,99 / 29,97 (NTSC), 12,50 / 25,00 (PAL)



Durée de prise

60 min./90 min./120 min./Illimité



Avant utilisation

Guide élémentaire

Guide avancé

Notions de base de l'appareil photo

Mode Auto / Mode Auto hybride

Autres modes de prise de vue

Mode P

Modes Tv, Av, M et C

Mode de lecture

Fonctions Wi-Fi

Menu de réglage

Accessoires

Annexe

Index



Onglet [📷6]

Corr. Bal. Blancs (📖82)

Pour en savoir plus, voir « Menu Réglage rapide » (📖196).

Mes couleurs (📖125)

Pour en savoir plus, voir « Menu Réglage rapide » (📖196).

RB ISO élevé (📖80)

Faible/Standard/Élevé



Corr. lum. halog (📖51)

Activé/Désac.



Mesure spot (📖78)

Centre/Zone AF



Décalage auto (📖97)

Activé



Désac.



Param. portrait avec Étoiles (📖67)

Visibilité étoiles

Standard/Forte



Onglet [📷7]

Détec. clignem. (📖53)

Activé



Désac.



Type de résumé (📖37)

Incl. photos/Aucune photo



Avant utilisation

Guide élémentaire

Guide avancé

Notions de base de l'appareil photo

Mode Auto / Mode Auto hybride

Autres modes de prise de vue

Mode P

Modes Tv, Av, M et C

Mode de lecture

Fonctions Wi-Fi

Menu de réglage

Accessoires

Annexe

Index



Onglet

Qualité vidéo (51)

Pour en savoir plus, voir « Menu Réglage rapide »  (196).

Filtre A. vent (75)

Auto



Désac.



Atténuateur (75)

Activé/Désac.



Auto



Niveau auto (54)

Activé



















Désac.



- *1 Les options dépendent du mode de prise de vue attribué.
- *2 Disponible lorsque la zone AF est réglée sur [1 point].
- *3 [Activé] pour les fonctions autres que la zone de création et les vidéos.

Onglet Configuration

Onglet	Élément	Page de référence
	Créer dossier	 159
	N° fichiers	 159
	Formater	 160
	Système vidéo	 160
	Param. d'aff.	 28
	Niv. électronique	 52
	Première image	 164
	Mode veille	 161
	Mode éco	 27
	Aff. luminosité	 162
	Affichage nuit	 161
	Fuseau horaire	 162
	Date/Heure	 163
Rétract. obj.	 163	

Avant utilisation

Guide élémentaire

Guide avancé

Notions de base de l'appareil photo

Mode Auto / Mode Auto hybride

Autres modes de prise de vue

Mode P

Modes Tv, Av, M et C

Mode de lecture

Fonctions Wi-Fi

Menu de réglage

Accessoires

Annexe

Index



Onglet	Élément	Page de référence
👤3	Langue 	📖163
	Muet	📖163
	Volume	📖164
	Options sonores	📖164
	Conseils & infos	📖164
👤4	Fonct. tactile	📖164
	Unités	📖164
	Paramètres Wi-Fi	📖133
	Bouton connex. périp. mobile	📖136
	Afficher logo certification	📖165
	Infos de copyright	📖165
	Réinit. tout	📖165

■ Onglet Mon menu

Onglet	Élément	Page de référence
★1	Réglages Mon menu	📖104

■ Onglet Lecture

Onglet	Élément	Page de référence
▶1	Protéger	📖115
	Rotation	📖120
	Effacer	📖118
	Favoris	📖121
	Diaporama	📖114
▶2	Lecture album	📖129
	Liste/Lect. résumés vidéo	📖109
	Lire vidéos PdV créative	📖108
	Comb. séq. vidéo	📖132
	Rech. images	📖110
▶3	i-contraste	📖125
	Recadrer	📖123
	Rogner	📖124
	Correc yeux rouges	📖126
	Mes couleurs	📖125
	Infos identific. visages	📖109
▶4	Réglages imp.	📖182
	Config. livre photo	📖184
▶5	Effet transition	📖105
	Effet d'index	📖109
	Défil. affich.	📖105
	Grouper images	📖112
	Rotation auto	📖120
	Poursuivre	📖105
	Saut image par 	📖111

Avant utilisation

Guide élémentaire

Guide avancé

Notions de base de l'appareil photo

Mode Auto / Mode Auto hybride

Autres modes de prise de vue

Mode P

Modes Tv, Av, M et C

Mode de lecture

Fonctions Wi-Fi

Menu de réglage

Accessoires

Annexe

Index



Onglet	Élément	Page de référence
▶6	Régler act tact	📖122

■ Onglet Impression

Élément	Page de référence
Imprimer	—
Sél. vues & quantité	📖182
Sélectionner série	📖183
Sél. toutes vues	📖183
Annuler tout	📖183
Réglages impression	📖182

Précautions de manipulation

- Cet appareil photo est un dispositif électronique de haute précision. Évitez de le faire tomber ou de le soumettre à un fort impact.
- Ne placez jamais l'appareil photo à proximité d'aimants, de moteurs ou d'autres appareils générant de forts champs électromagnétiques, pouvant provoquer un dysfonctionnement ou effacer les données d'image.
- Si des gouttes d'eau ou de la poussière se collent à l'appareil photo ou à l'écran, essuyez-les avec un chiffon doux et sec, comme un chiffon pour lunettes. Ne le frottez pas trop fort et ne forcez pas dessus.
- N'utilisez jamais de détergents contenant des solvants organiques pour nettoyer l'appareil photo ou l'écran.
- Pour enlever la poussière de l'objectif, utilisez un soufflet. Si le nettoyage se révèle difficile, prenez contact avec un centre d'assistance Canon.
- Pour éviter la formation de condensation sur l'appareil photo après un brusque changement de températures (lorsque l'appareil photo est transféré d'un endroit froid à un endroit chaud), placez-le dans un sac plastique hermétique refermable et laissez-le s'adapter progressivement à la température avant de le retirer du sac.
- Si de la condensation se forme sur l'appareil photo, cessez immédiatement de l'utiliser. Si vous continuez d'utiliser l'appareil photo dans cet état, vous risquez de l'endommager. Retirez la batterie et la carte mémoire et attendez que l'humidité se soit évaporée avant de le réutiliser.
- Rangez les batteries non utilisées dans un sac en plastique ou autre récipient. Pour conserver les performances de la batterie si vous prévoyez de ne pas l'utiliser pendant un certain temps, environ une fois par an, chargez-la, puis utilisez l'appareil photo jusqu'à épuisement de la batterie avant de la ranger.

Avant utilisation

Guide élémentaire

Guide avancé

Notions de base de l'appareil photo

Mode Auto / Mode Auto hybride

Autres modes de prise de vue

Mode P

Modes Tv, Av, M et C

Mode de lecture

Fonctions Wi-Fi

Menu de réglage

Accessoires

Annexe

Index



Caractéristiques

Appareil photo

Capteur d'image

Pixels effectifs de l'appareil photo
(Certains logiciels de traitement d'images
peuvent utiliser moins de pixels) Environ 20,2 millions de pixels
Total de pixels Environ 20,9 millions de pixels
Taille d'image Type 1,0 pouce

Objectif

Distance focale
(équivalente au format 24 x 36 mm) 8,8 – 36,8 mm (24 – 100 mm)
Facteur de zoom 4,2x

Zoom numérique

Maximum avec zoom optique Environ 17x
Distance focale
(Extrémité du téléobjectif, équivalente
au format 24 x 36 mm) Environ 400 mm
ZoomPlus
(Format L) Environ 8,4x

Viseur Viseur électronique

Pixels effectifs :
Environ 2 360 000 points
Taille d'écran :
Environ 0,39 pouces
Couverture : environ 100 %
Dégagement oculaire : 22 mm
Réglage dioptrique :
-3,0 à +1,0 m⁻¹ (dpt)

Écran

Type LCD TFT couleur
Taille d'écran 7,5 cm (3,0 pouces)
Pixels effectifs Environ 1 040 000 points

Prise de vue en continu

Vitesse
(Dépend du sujet, de la position
du zoom et d'autres facteurs de prise
de vue, ainsi que des marques
de carte mémoire.) Autofocus One-Shot :
Environ 5,9 prises/s
AF servo : environ 4,4 prises/s

Flash intégré

Plage de mesure
(position grand-angle) 50 cm – 7,0 m
Plage de mesure
(position téléobjectif) 50 cm – 4,0 m

Vitesse d'obturation

Mode auto
(réglages automatiques) 1 – 1/2000 s
Autres modes combinés 30 – 1/2000 s, pose longue prise
en charge

Ouverture

Nombre f 1.8 – 11 (GA)
2.8 – 11 (T)

Type AF 1 collimateur, Visage+Suivi
(collimateurs AF : jusqu'à 31)

Format de fichier Compatible avec les normes
Design rule for Camera File
system et DPOF (version 1.1)

Type de données (images fixes)

Format de fichier d'image Exif 2.3 (DCF 2.0)
Formats d'images JPEG, RAW (CR2, un format RAW
de 14 bits Canon)

Type de données (films)

Format d'enregistrement MP4
Vidéo MPEG-4 AVC/H.264
Audio MPEG-4 AAC LC (stéréo)

Avant utilisation

Guide élémentaire

Guide avancé

Notions de base de
l'appareil photo

Mode Auto /
Mode Auto hybride

Autres modes de prise
de vue

Mode P

Modes Tv, Av, M et C

Mode de lecture

Fonctions Wi-Fi

Menu de réglage

Accessoires

Annexe

Index



Source d'alimentation

Batterie	NB-13L
Charge par USB	Au moyen de l'adaptateur secteur compact CA-DC30/CA-DC30E
Kit adaptateur secteur.....	ACK-DC110

Interface

Câblé	USB (Micro-B), HDMI (type D)
Sans fil	Caractéristiques : IEEE 802.11b/g/n Fréquence : 2,4 GHz Canaux : 1 – 11 Sécurité : WEP, WPA-PSK (AES/TKIP), WPA2-PSK (AES/TKIP)

Environnement d'exploitation

Températures.....	0 – 40 °C
-------------------	-----------

Dimensions (LxHxP)	112,4 x 76,4 x 44,2 mm
--------------------------	------------------------

Poids

Batterie, carte mémoire comprises...	Environ 377 g
Appareil photo uniquement.....	Environ 353 g

Nombre de prises de vue/Durée d'enregistrement, durée de lecture

Nombre de prises de vue	Écran allumé	Environ 210
	Viseur activé	Environ 215
Nombre de prises de vue (Mode veille activé)	Écran allumé	Environ 320
Durée d'enregistrement vidéo (Utilisation réelle)*1	Écran allumé	Environ 40 minutes
	Viseur activé	Environ 40 minutes
Durée d'enregistrement vidéo (Prise de vue en continu)*2	Écran allumé	Environ 1 heure 10 minutes
	Viseur activé	Environ 1 heure 10 minutes
Durée de lecture*3		Environ 4 heures

*1 Durée totale lors d'un enregistrement répété dans les conditions suivantes :
- En mode [AUTO], avec tous les autres réglages à leur valeur par défaut
- En cas d'enregistrement, arrêt, zoom et mise sous/hors tension de l'appareil photo

*2 Durée totale lors d'un enregistrement répété dans les conditions suivantes :
- En mode [AUTO], avec tous les autres réglages à leur valeur par défaut
- Arrêt/reprise automatique une fois que la durée ou la capacité par enregistrement est atteinte

*3 Durée lors de la lecture d'un diaporama de photos.

Plage de prise de vue

Mode de prise de vue	Plage de mise au point	Grand angle maximum (⦿)	Téléobjectif maximum (⦿)
AUTO	–	5 cm – infini	40 cm – infini
Autres modes	▲	5 cm – infini	40 cm – infini
	🌸*	5 – 50 cm	–

* Non disponible dans certains modes de prise de vue.

Avant utilisation

Guide élémentaire

Guide avancé

Notions de base de l'appareil photo

Mode Auto / Mode Auto hybride

Autres modes de prise de vue

Mode P

Modes Tv, Av, M et C

Mode de lecture

Fonctions Wi-Fi

Menu de réglage

Accessoires

Annexe









Index



Nombre de prises de vue par carte mémoire













Le nombre de prises avec un rapport largeur-hauteur (50) de 3:2 par carte mémoire est le suivant. Veuillez noter que le nombre de prises disponibles dépend du rapport largeur-hauteur.

Nombre de prises de vue par carte mémoire de 16 Go (approximatif)

L		1786
		2999
M1		2857
		4810
M2		8377
		14724
S		48592
		69418
RAW		610

- Les valeurs de ce tableau reposent sur les conditions de mesure de Canon et peuvent varier en fonction du sujet, de la carte mémoire et des réglages de l'appareil photo.

Durée d'enregistrement par carte mémoire

Taille	Cadence d'enregistrement des images/ système vidéo	Durée d'enregistrement par carte mémoire de 16 Go (approx.)	Durée d'enregistrement par vidéo (approx.)
 (1920 x 1080)	 (NTSC)	59 min 30 s	29 min 59 s
	 (PAL)		
 (1920 x 1080)		1 h 26 min 05 s	29 min 59 s
	 (NTSC)		
 (1280 x 720)	 (NTSC)	4 h 05 min 15 s	29 min 59 s
	 (PAL)		
 (640 x 480)	 (NTSC)	10 h 22 min 35 s	1 h
	 (PAL)		

- Les valeurs de ce tableau reposent sur les conditions de mesure de Canon et peuvent varier en fonction du sujet, de la carte mémoire et des réglages de l'appareil photo.
- Les durées d'enregistrement par vidéo reposent sur des cartes mémoire dont la classe de vitesse SD est de 10. L'enregistrement peut s'arrêter lorsque des cartes dont la classe de vitesse est plus lente sont utilisées. L'enregistrement s'arrête également automatiquement lorsque la taille de fichier atteint 4 Go ou lorsque la carte est pleine.

Avant utilisation

Guide élémentaire

Guide avancé

Notions de base de l'appareil photo

Mode Auto / Mode Auto hybride

Autres modes de prise de vue

Mode P

Modes Tv, Av, M et C

Mode de lecture

Fonctions Wi-Fi

Menu de réglage

Accessoires

Annexe

Index



Batterie NB-13L

Type :	Batterie lithium-ion rechargeable
Tension nominale :	3,6 V CC
Capacité nominale :	1250 mAh
Cycles de charge :	Environ 300 fois
Températures de fonctionnement :	0 – 40 °C

Chargeur de batterie CB-2LH/CB-2LHE

Puissance nominale en entrée :	100 – 240 V CA (50/60 Hz) 0,09 A (100 V) – 0,06 A (240 V)
Puissance nominale en sortie :	4,2 V CC, 0,7 A
Durée de charge :	Environ 2 h 10 min (lors de l'utilisation de NB-13L)
Températures de fonctionnement :	5 – 40 °C

Adaptateur secteur compact CA-DC30/CA-DC30E

Puissance nominale en entrée :	100 – 240 V CA (50/60 Hz) 0,07 A (100 V) – 0,045 A (240 V)
Puissance nominale en sortie :	5,0 V CC, 0,55 A
Durée de charge :	Environ 5 h* (en cas de charge avec NB-13L dans l'appareil photo) * La durée de charge varie considérablement en fonction du niveau de charge restant de la batterie.
Températures de fonctionnement :	5 – 40 °C

- La taille, le poids et le nombre de photos disponibles reposent sur les directives de mesure de la CIPA (Camera & Imaging Products Association).
- Dans certaines conditions de prise de vue, le nombre de prises de vue et la durée d'enregistrement peuvent être inférieurs à ceux indiqués ci-dessus.
- Nombre de prises de vue/durée avec la batterie complètement chargée.

Avant utilisation

Guide élémentaire

Guide avancé

Notions de base de
l'appareil photo

Mode Auto /
Mode Auto hybride

Autres modes de prise
de vue

Mode P

Modes Tv, Av, M et C

Mode de lecture

Fonctions Wi-Fi

Menu de réglage

Accessoires

Annexe

Index



Index

A

Accessoires 169
Actions tactiles 122
Adaptateur secteur 171
Affichage 24
 Affichage agrandi 114
 Affichage de l'index 109
 Affichage image par image 24
 Affichage par saut 111
 Affichage sur un téléviseur 170
 Diaporama 114
 Recherche d'images 110
Affichage agrandi 114
Affichage des informations GPS 107
Affichage par saut 111
Affichage sur un téléviseur 170
AF servo 89
AF tactile 90
Alimentation 169
 → Batterie
 → Chargeur de batterie
 → Kit adaptateur secteur
Alimentation secteur 171
Appareil photo
 Réinit. tout 165
Auto hybride
 (mode de prise de vue) 37
Autoportrait
 (mode de prise de vue) 61
Av (mode de prise de vue) 97

B

Balance des blancs (couleur) 82
Balance des blancs multi-zones 51
Balance des blancs personnalisée 82
Bandoulière 2

Batterie

Charge 18
Mode éco 27
Mode veille 161
Niveau 191
Borne 170, 178
Bracketing 80
Bracketing de la mise au point 86

C

Câble HDMI 170
Camera Connect 134
CameraWindow 176
CANON iMAGE GATEWAY 145
Cartes mémoire 2
 Durée d'enregistrement 212
Cartes mémoire SD/SDHC/SDXC
 → Cartes mémoire
Chargeur de batterie 2, 169
Compression 94
Configuration d'un livre photo 184
Connexion via un point d'accès 141
Contenu du coffret 2
Correction de la plage dynamique 81
Correction de l'effet des lampes
 au mercure 51
Correction des ombres 81
Correction des yeux rouges 126
Couleur (balance des blancs) 82
Courts clips (mode vidéo) 75

D

Date/heure
 Horloge mondiale 162
 Modification 21
 Pile de sauvegarde de la date 21
 Réglages 20

Déclenchement tactile 43
Défaut → Réinit. tout
Dépannage 185
Détection du clignement 53
Diaporama 114
DPOF 182

E

Écran
 Icônes 191, 192
 Langue d'affichage 22
 Menu → Menu Réglage rapide,
 Menu
Édition
 Correction des yeux rouges 126
 i-contraste 125
 Mes couleurs 125
 Recadrage des images 123
 Rognage 124

Effacement 118

Effacer tout 118
Effet miniature
 (mode de prise de vue) 64
Effet poster
 (mode de prise de vue) 61
Effet Toy Camera
 (mode de prise de vue) 65
Effet très grand angle
 (mode de prise de vue) 63

Envoi d'images 149

Envoi d'images vers des services Web 145
Envoi d'images vers un autre appareil photo 149
Envoi d'images vers un smartphone 134
Étoiles (mode de prise de vue) 67
 Étoiles de nuit
 (mode de prise de vue) 68

Traînée d'étoiles
 (mode de prise de vue) 69
Vidéo d'étoiles accélérée
 (mode de prise de vue) 70

Exposition

Correction 78
Mémorisation de l'exposition au flash 93
Mémorisation de l'exposition automatique 78

F

Faire glisser 17
Favoris 121
Feu d'artifice
 (mode de prise de vue) 60
Filtre anti-vent 75
Filtre ND 81
Flash
 Activé 91
 Correction de l'exposition au flash 92
 Désactivation du flash 92
 Synchro lente 92

Flou artistique
 (mode de prise de vue) 66
Flou d'arrière plan
 (mode de prise de vue) 65
Fonctions Wi-Fi 133

G

Géomarquage des images 155

H

Horloge 34
Horloge mondiale 162

I

i-contraste 125
Identification de visage 45

Avant utilisation

Guide élémentaire

Guide avancé

Notions de base de l'appareil photo

Mode Auto / Mode Auto hybride

Autres modes de prise de vue

Mode P

Modes Tv, Av, M et C

Mode de lecture

Fonctions Wi-Fi

Menu de réglage

Accessoires

Annexe

Index



Images
Durée d'affichage 56
Effacement 118
Lecture → Affichage
Protection 115
Images au ton sépia 83
Images en noir et blanc 83
Impression 178
Indicateur 33, 55, 56

K
Kit adaptateur secteur 169, 171

L
Langue d'affichage 22
Lecture → Affichage
Logiciels
Installation 140, 177
Sauvegarde des images
sur un ordinateur 177

M
M (mode de prise de vue) 97
Macro (plage de mise au point) 84
Manuel (mode vidéo) 99
Mémorisation de la mise au point 87
Mémorisation de la mise au point
automatique 91
Mémorisation de l'exposition
au flash 93
Mémorisation de l'exposition
automatique 78
Menu
Procédures de base 31
Tableau 193
Menu Réglage rapide
Tableau 196
Menu Wi-Fi 137
Mes couleurs 83, 125
Messages d'erreur 189

Méthode AF 87
Méthode de mesure 78
Mise au point
AF servo 89
AF tactile 90
Mémorisation de la mise
au point automatique 91
Repère MF 86
Zones AF 87
Zoom sur pt AF 53
Mise au point manuelle
(plage de mise au point) 85
Mode Auto
(mode de prise de vue) 22, 35
Mode de point d'accès
de l'appareil photo 139
Mode éco 27
Mode veille 161
Modification ou effacement des
informations de connexion 156
Monochrome
(mode de prise de vue) 66

N
Niveau électronique 52
Nocturne manuel
(mode de prise de vue) 60
Nostalgique
(mode de prise de vue) 63
Numérotation de fichiers 159

P
P (mode de prise de vue) 77
Panneau tactile 17
PictBridge 170, 178
Piles → Date/heure (pile de
sauvegarde de la date)
Pixels d'enregistrement
(taille d'image) 50, 94

Plage de mise au point
Macro 84
Mise au point manuelle 85
Plage dynamique élevée
(mode de prise de vue) 62
Portrait (mode de prise de vue) 60
Prise de vue
Date/heure de prise de vue
→ Date/heure
Informations sur la
prise de vue 100, 191
Prise de vue à distance 155
Prise de vue créative 58
Prise de vue en continu 40, 44
Programme d'exposition
automatique 77
Protection 115

Q
Quadrillage 100
Qualité de l'image → Compression

R
Rapport largeur-hauteur 50
RAW 94
RB ISO élevé 80
Recadrage des images 123
Recherche 110
Réinit. tout 165
Retardateur 42
Personnalisation
du retardateur 43
Retardateur 2 secondes 43
Rognage 124, 180
Rotation 120

S
Sauvegarde des images
sur un ordinateur 177
Sélection visage 89

Sons 163
Stabilisation de l'image 54, 95
Standard (mode vidéo) 73
Super éclatant
(mode de prise de vue) 61
Synchro d'images 153

T
Téléconvertisseur numérique 87
Temps forts 129
Touche de connexion de
périphérique mobile 136
Toucher 17
Tv (mode de prise de vue) 96

V
Vérification de la mise au point 114
Vidéos
Durée d'enregistrement 212
Édition 127
Qualité d'image
(pixels d'enregistrement/
cadence d'enregistrement
des images) 51
Vidéos iFrame (mode vidéo) 76
Vitesse ISO 79
Voyager avec votre
appareil photo 162

Z
Zones AF 87
Zoom 22, 36, 41, 42
Zoom numérique 41

Avant utilisation

Guide élémentaire

Guide avancé

Notions de base de
l'appareil photo

Mode Auto /
Mode Auto hybride

Autres modes de prise
de vue

Mode P

Modes Tv, Av, M et C

Mode de lecture

Fonctions Wi-Fi

Menu de réglage

Accessoires

Annexe

Index



Précautions relatives au Wi-Fi (LAN sans fil)

- Pays et régions autorisant l'utilisation du WLAN
 - L'utilisation du réseau sans fil est restreinte dans certains pays et régions, et son utilisation illégale peut être passible de sanctions dans le cadre des réglementations nationales et locales. Pour éviter d'enfreindre les réglementations en matière de réseau sans fil, visitez le site Web de Canon pour vérifier où son utilisation est autorisée. Veuillez noter que Canon ne saurait être tenu responsable de tout problème découlant de l'utilisation dans d'autres pays ou régions.
- Les actions suivantes peuvent entraîner des sanctions pénales :
 - Altération ou modification du produit
 - Retrait des sceaux de certification du produit
- Conformément à la réglementation relative aux changes et au commerce extérieur, le permis d'exportation (ou l'autorisation de transaction de service) délivré par le gouvernement japonais est nécessaire pour exporter des ressources ou des services stratégiques (notamment ce produit) à l'extérieur du Japon.
- Comme ce produit intègre un logiciel de cryptage américain, il entre dans le cadre de la loi de l'administration américaine relative aux exportations, et ne peut pas être exporté ou introduit dans un pays soumis à un embargo commercial américain.
- Veuillez à noter les paramètres du LAN sans fil que vous utilisez. Les paramètres du LAN sans fil enregistrés pour ce produit peuvent changer ou être effacés suite à une opération incorrecte du produit, aux effets des ondes radio ou de l'électricité statique, un accident ou un dysfonctionnement. Veuillez à noter les paramètres du LAN sans fil à titre de précaution. Veuillez noter que Canon n'accepte aucune responsabilité suite à des dommages directs ou indirects ou une perte de recettes résultant d'une dégradation ou de la disparition du contenu.
- En cas de transfert de ce produit à une autre personne, de la cession ou de l'expédition de celui-ci pour réparation, veuillez à noter les paramètres du LAN sans fil et à réinitialiser le produit à ses paramètres par défaut (effacer les paramètres) si nécessaire.

- Canon ne fournira aucun dédommagement pour des dégâts résultant de la perte ou du vol du produit. Canon n'accepte aucune responsabilité pour les dégâts ou la perte résultant d'un accès ou d'une utilisation non autorisés des appareils cibles enregistrés sur ce produit en cas de perte ou de vol du produit.
- Veuillez à utiliser le produit comme indiqué dans ce guide. Veuillez à utiliser la fonction LAN sans fil de ce produit conformément aux directives générales données dans ce guide. Canon n'accepte aucune responsabilité en cas de dommages ou de perte, si la fonction et le produit sont utilisés selon des manières différentes de ce qui est décrit dans ce guide.
- N'utilisez pas la fonction LAN sans fil de ce produit à proximité d'appareils médicaux ou de tout autre équipement électronique. L'utilisation de la fonction LAN sans fil à proximité d'appareils médicaux ou d'autres équipements électroniques peut perturber leur fonctionnement.

Précautions relatives aux interférences liées aux ondes radio

- Ce produit peut recevoir des interférences provenant d'autres appareils qui émettent des ondes radio. Pour éviter les interférences, veuillez à utiliser ce produit aussi loin que possible de ces appareils, ou évitez d'utiliser ces appareils en même temps que ce produit.

Précautions relatives à la sécurité

Étant donné que le Wi-Fi utilise les ondes radio pour transmettre des signaux, des précautions de sécurité plus strictes que lors de l'utilisation d'un câble LAN sont requises. Gardez à l'esprit les points suivants lorsque vous utilisez le Wi-Fi.

Avant utilisation

Guide élémentaire

Guide avancé

Notions de base de l'appareil photo

Mode Auto / Mode Auto hybride

Autres modes de prise de vue

Mode P

Modes Tv, Av, M et C

Mode de lecture

Fonctions Wi-Fi

Menu de réglage

Accessoires

Annexe

Index



- N'utilisez que les réseaux que vous êtes autorisé à utiliser. Ce produit recherche les réseaux Wi-Fi qui se trouvent dans le voisinage et affiche les résultats sur l'écran. Les réseaux que vous n'êtes pas autorisé à utiliser (réseaux inconnus) peuvent également être affichés. Toutefois, la tentative de connexion ou l'utilisation de ces réseaux peut être considérée comme un accès non autorisé. Veuillez à utiliser uniquement les réseaux que vous êtes autorisé à utiliser et n'essayez pas de vous connecter aux autres réseaux inconnus.

Si les paramètres de sécurité n'ont pas été définis correctement, les problèmes suivants peuvent survenir.

- **Surveillance des transmissions**
Des tiers avec des intentions malveillantes risquent de surveiller les transmissions Wi-Fi et de tenter d'acquérir les données que vous envoyez.
- **Accès non autorisé au réseau**
Des tiers avec des intentions malveillantes risquent de réussir à obtenir un accès non autorisé au réseau que vous utilisez pour voler, modifier ou détruire des informations. En outre, vous risquez d'être victime d'autres types d'accès non autorisés tels que l'usurpation d'identité (lorsque quelqu'un adopte une identité pour obtenir l'accès à des informations non autorisées) ou les attaques par rebond (lorsque quelqu'un obtient un accès non autorisé à votre réseau comme tremplin pour couvrir ses traces lorsqu'il infiltre d'autres systèmes).

Pour éviter que ces types de problèmes ne se produisent, veuillez à sécuriser complètement votre réseau Wi-Fi.

N'utilisez la fonction Wi-Fi de cet appareil photo que si vous comprenez bien la sécurité Wi-Fi et comparez les risques et les avantages lors du réglage des paramètres de sécurité.



L'appareil photo peut imprimer vers des imprimantes compatibles PictBridge via Wi-Fi. Les normes techniques PictBridge facilitent la connexion directe des appareils photo numériques, des imprimantes et d'autres appareils. En outre, une nouvelle norme appelée DPS sur IP permet les connexions PictBridge dans les environnements réseau, et l'appareil photo est également compatible avec cette norme.

Marques et licences

- Microsoft et Windows sont des marques déposées ou des marques enregistrées de Microsoft Corporation aux États-Unis d'Amérique et/ou dans d'autres pays.
- Macintosh et Mac OS sont des marques déposées d'Apple Inc., enregistrées aux États-Unis d'Amérique et dans d'autres pays.
- App Store, iPhone et iPad sont des marques d'Apple Inc.
- Le logo SDXC est une marque commerciale de SD-3C, LLC.
- HDMI, le logo HDMI et High-Definition Multimedia Interface sont des marques ou des marques déposées de HDMI Licensing, LLC.
- Le logo iFrame et le symbole iFrame sont des marques commerciales d'Apple Inc.
- Wi-Fi®, Wi-Fi Alliance®, WPA™, WPA2™ et Wi-Fi Protected Setup™ sont des marques ou des marques déposées de la Wi-Fi Alliance.
- Le Repère N est une marque ou une marque déposée de NFC Forum, Inc. aux États-Unis d'Amérique et dans d'autres pays.
- Toutes les autres marques déposées sont la propriété de leurs détenteurs respectifs.
- Cet appareil intègre la technologie exFAT concédée sous licence par Microsoft.
- This product is licensed under AT&T patents for the MPEG-4 standard and may be used for encoding MPEG-4 compliant video and/or decoding MPEG-4 compliant video that was encoded only (1) for a personal and non-commercial purpose or (2) by a video provider licensed under the AT&T patents to provide MPEG-4 compliant video. No license is granted or implied for any other use for MPEG-4 standard.
* Avis indiqué en anglais conformément à la réglementation.

Limitation de la responsabilité

- La reproduction non autorisée de ce guide est interdite.
- Toutes les mesures reposent sur les normes de test de Canon.
- Les informations sont susceptibles d'être modifiées sans avis préalable, tout comme les caractéristiques et l'apparence du produit.
- Les illustrations et les captures d'écran utilisées dans ce guide peuvent différer légèrement de l'équipement utilisé.
- Indépendamment de ce qui précède, Canon ne saurait être tenu responsable de toute perte résultant de l'utilisation de ce produit.

Avant utilisation

Guide élémentaire

Guide avancé

Notions de base de l'appareil photo

Mode Auto / Mode Auto hybride

Autres modes de prise de vue

Mode P

Modes Tv, Av, M et C

Mode de lecture

Fonctions Wi-Fi

Menu de réglage

Accessoires

Annexe

Index

