

PANASONIC

TONDEUSES HOMME

ER-GB61-K503

MANUEL D'UTILISATION



Besoin d'aide ? Rendez-vous sur <https://sav.darty.com>

Panasonic

Operating Instructions
(Household) AC/Rechargeable Beard/Hair Trimmer
Model No. ER-GB80/ER-GB70/ER-GB60

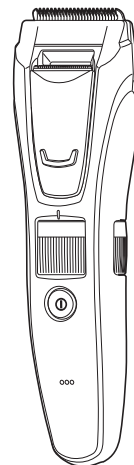

The illustrations in these operating instructions are of the ER-GB80 model.

Table des matières

Consignes de sécurité	42	Nettoyage de la tondeuse	51
Usage prévu	45	Dépannage	53
Identification des composants	45	Questions - Réponses	53
Recharge de la tondeuse	46	Durée de vie de la lame	54
Utilisation de la tondeuse	46	Durée de vie de la batterie	54
Utilisation du sabot	47	Retrait de la batterie rechargeable intégrée	54
Taille de la barbe	48	Caractéristiques	55
Coupe des cheveux	50		
Taille des poils du corps	51		

Merci d'avoir choisi ce produit Panasonic.

Avant de faire fonctionner cet appareil, veuillez lire toutes les instructions et les conserver pour une utilisation ultérieure.

Avertissement

- Cet appareil peut être utilisé par des enfants d'au moins 8 ans et des personnes aux capacités physiques, sensorielles ou mentales réduites ou manquant d'expérience et de connaissances s'ils sont sous surveillance ou si des instructions leur ont été données concernant l'utilisation de l'appareil d'une manière sûre et s'ils comprennent les dangers impliqués. Les enfants ne doivent pas jouer avec l'appareil. Les procédures de nettoyage et d'entretien ne doivent pas être effectuées par des enfants sans surveillance.
- Le cordon d'alimentation ne peut pas être remplacé. Si le cordon est endommagé, l'adaptateur CA doit être mis au rebut.

- Le symbole suivant signifie qu'un nettoyage sous un robinet d'eau ouvert est approprié.



- Ne pas nettoyer avec de l'eau quand l'adaptateur CA est fixé.
- Ne pas utiliser un autre adaptateur que l'adaptateur CA fourni.

Consignes de sécurité

Afin de réduire le risque de blessure, de choc électrique, d'incendie ou de dégâts à la propriété, respectez toujours les consignes de sécurité suivantes.

Explication des symboles

Les symboles suivants sont utilisés pour répertorier et décrire le niveau de risque, de blessures et de dommages à la propriété pouvant être causés lorsque les consignes sont ignorées et que l'appareil n'est pas utilisé de manière conforme.



DANGER

Signale un danger potentiel pouvant entraîner des blessures graves ou la mort.



AVERTISSEMENT

Signale un danger potentiel qui peut entraîner des blessures graves ou la mort.



ATTENTION

Signale un danger susceptible d'entraîner des blessures mineures.

Les symboles suivants sont utilisés pour répertorier et décrire le type de consignes à observer.



Ce symbole est utilisé pour avertir les utilisateurs qu'il s'agit d'une procédure de fonctionnement spécifique qui ne doit pas être effectuée.



Ce symbole est utilisé pour avertir les utilisateurs qu'il s'agit d'une procédure de fonctionnement spécifique qui doit être suivie afin de pouvoir utiliser l'appareil en toute sécurité.



AVERTISSEMENT



Ne pas brancher l'adaptateur à une prise secteur ou le débrancher avec les mains humides.

- Ceci pourrait entraîner un choc électrique ou des blessures.

Ne jamais utiliser l'appareil si l'adaptateur CA est endommagé ou si la fiche d'alimentation n'est pas correctement insérée dans une prise secteur.



Ne pas endommager ni modifier, ni plier excessivement, ni tirer, ni tordre le cordon.

Et ne pas placer d'objet lourd sur le cordon d'alimentation, ni le pincer.

- Ceci pourrait provoquer un choc électrique ou un incendie dû à un court-circuit.

Ne pas utiliser une tension nominale supérieure à celle de la prise ou du câble secteur.



- Un dépassement de tension nominale en connectant une quantité trop importante de fiches dans une prise secteur peut entraîner un incendie dû à une surchauffe.

Ce produit dispose d'une batterie rechargeable intégrée.



Ne pas la jeter dans le feu ni l'exposer à la chaleur.

- Tout manquement à ce qui précède peut entraîner une surchauffe, une inflammation ou une explosion de l'appareil.

Ne pas modifier, ni réparer l'appareil.



- Ceci pourrait provoquer un incendie, un choc électrique ou des blessures.

Contactez un centre de service agréé pour les réparations (remplacement de la batterie, etc.).



Ne jamais démonter l'appareil, sauf lors de sa mise au rebut.

- Ceci pourrait provoquer un incendie, un choc électrique ou des blessures.



AVERTISSEMENT

Ne pas tremper l'adaptateur CA dans l'eau ou le nettoyer avec de l'eau.



Ne pas placer l'adaptateur CA au-dessus ou à proximité d'un lavabo ou d'une baignoire remplie.

- Ceci pourrait provoquer un choc électrique ou un incendie dû à un court-circuit.

Ne pas le ranger dans un endroit à portée des enfants. Ne pas les laisser l'utiliser.



- Mettre la lame, la brosse de nettoyage et/ou le récipient d'huile dans la bouche peut causer des accidents et des blessures.

S'assurer de toujours faire fonctionner l'appareil par le biais d'une source d'alimentation électrique dont la tension correspond à la tension nominale indiquée sur l'adaptateur CA.



Insérer complètement l'adaptateur.

- Sinon, ceci pourrait provoquer un incendie ou choc électrique.

Cesser immédiatement d'utiliser l'appareil et retirer l'adaptateur en cas d'anomalie ou de dysfonctionnement.

- Sinon, ceci pourrait provoquer un incendie, un choc électrique ou des blessures.

<En cas d'anomalie ou de défaillance>



• **L'unité principale ou l'adaptateur CA est déformé ou anormalement chaud.**

• **L'unité principale ou l'adaptateur CA sent le brûlé.**

• **Un bruit anormal est constaté au cours de l'utilisation ou du chargement de l'unité principale ou de l'adaptateur CA.**

- Faire immédiatement vérifier ou réparer l'appareil dans un centre de service agréé.



Toujours débrancher l'adaptateur de la prise secteur avant de le nettoyer.

- Sinon, ceci pourrait provoquer un choc électrique ou des blessures.

Nettoyer régulièrement la fiche d'alimentation et la fiche de l'appareil pour éviter l'accumulation de poussière.



- Sinon, ceci pourrait provoquer un incendie dû à un défaut d'isolement provoqué par l'humidité.

Débrancher l'adaptateur et l'essuyer avec un chiffon sec.

Si l'huile est ingérée accidentellement, ne provoquez pas le vomissement, buvez une grande quantité d'eau et contactez un médecin.



Si l'huile entre en contact avec les yeux, rincez-les immédiatement à l'eau courante et consultez un médecin.

- Dans le cas contraire, vous pourriez rencontrer des complications physiques.



ATTENTION

Ne pas appuyer la lame contre la peau.

Ne pas utiliser ce produit dans un quelconque autre but que la taille de la barbe, des cheveux et des poils du corps.



N'appliquez pas les lames directement sur les oreilles ou une peau irritée (gonflements, blessures ou tâches).

- Ceci pourrait endommager votre peau.

Évitez que des broches ou des déchets adhèrent à la fiche d'alimentation ou à la fiche de l'appareil.



- Ceci pourrait provoquer un choc électrique ou un incendie dû à un court-circuit.



Ne pas le laisser tomber ou le soumettre à un choc.

- Ceci pourrait provoquer des blessures.

ATTENTION

 **Ne pas serrer le cordon en l'enroulant autour de l'adaptateur avant de le ranger.**

- Ceci risque de rompre le fil du cordon avec la charge, et causer un incendie dû à un court-circuit.

 **Vérifiez que les lames ne sont pas endommagées ni déformées avant utilisation.**

- Sinon, ceci pourrait blesser la peau.

 **Débranchez l'adaptateur de la prise secteur lorsque vous ne l'utilisez pas.**

- Sinon, ceci pourrait provoquer un choc électrique ou un incendie dû à une fuite électrique résultant d'une détérioration de l'isolement.

 **Débranchez l'adaptateur ou la fiche de l'appareil en les maintenant plutôt qu'en tirant sur le cordon.**

- Sinon, ceci pourrait provoquer un choc électrique ou des blessures.

Mise au rebut de la batterie rechargeable

DANGER

Cette batterie rechargeable s'utilise uniquement avec cette tondeuse. Ne pas utiliser la batterie avec un quelconque autre appareil.

Ne pas recharger la batterie une fois qu'elle a été retirée de l'appareil.

- Ne pas la jeter au feu ou la soumettre à une source de chaleur.

- Ne pas souder, démonter, ou modifier la batterie.

- Ne pas laisser les bornes positives et négatives de la batterie entrer en contact l'une avec l'autre via des objets en métal.

- Ne pas ranger ou transporter la batterie avec des bijoux métalliques, comme des colliers ou des épingles à cheveux.

- Ne jamais décoller le revêtement de la batterie.

- Tout manquement à ce qui précède peut entraîner une surchauffe, une inflammation ou une explosion de l'appareil.

AVERTISSEMENT

Une fois la batterie rechargeable retirée, ne pas la laisser à portée des enfants ou des nourrissons.

-  En cas d'absorption accidentelle, la batterie est nocive pour le corps.

En pareil cas, consulter un médecin immédiatement.

AVERTISSEMENT

Si du liquide en provenance de la batterie fuit, prendre les mesures suivantes. Ne pas toucher la batterie à mains nues.

- Le liquide en provenance de la batterie peut rendre aveugle en cas de contact avec les yeux.



Ne pas se frotter les yeux. Laver immédiatement avec de l'eau propre et consulter un médecin.

- Le liquide en provenance de la batterie peut causer une inflammation ou des blessures en cas de contact avec la peau ou des vêtements.

Le rincer complètement avec de l'eau propre et consulter un médecin.

Usage prévu

- Avant et après chaque utilisation, appliquez de l'huile aux endroits indiqués par des flèches. (Voir page 52.)
- La tondeuse peut chauffer durant le fonctionnement et/ou le chargement. Ceci est normal.
- Nettoyez le boîtier uniquement avec un tissu imbibé d'eau courante ou d'eau courante savonneuse. Ne pas utiliser de solvant, d'essence, d'alcool ou d'autres produits chimiques.
- Avant d'utiliser un accessoire, vérifiez qu'il a été installé correctement. Sinon ceci pourrait couper trop court les cheveux.
- Après utilisation, rangez la tondeuse dans un endroit sec.
- L'appareil ne doit pas être utilisé sur des animaux.

Identification des composants

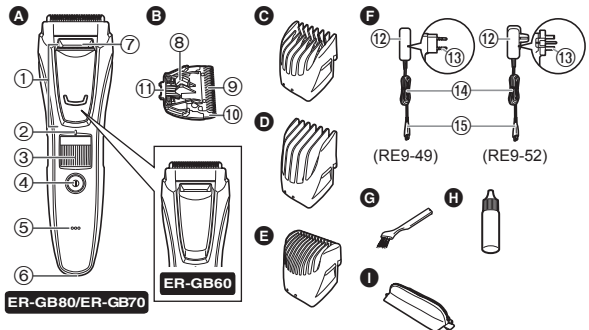

A Corps principal

① Tondeuse de précision
ER-GB80/ER-GB70

② Repère d'indication de hauteur de coupe

③ Molette (Commande de réglage de hauteur)

④ Bouton de mise en marche

⑤ Témoin d'état de charge

⑥ Prise

⑦ Entrée d'eau

B Lame

⑧ Levier de nettoyage

⑨ Lame mobile

⑩ Lame fixe

⑪ Crochet de fixation

C Sabot pour la barbe [A]

(1 mm à 10 mm)

D Sabot pour les cheveux [B]
(11 mm à 20 mm)

E Sabot pour les poils du corps
ER-GB80

F Adaptateur CA (RE9-49)
(RE9-52 pour le Royaume-Uni)
(La forme de l'adaptateur CA est différente suivant la région.)

⑫ Adaptateur

⑬ Fiche d'alimentation

⑭ Cordon

⑮ Fiche du cordon d'alimentation

Accessoires

G Brosse de nettoyage

H Huile

I Pochette de rangement

Recharge de la tondeuse

- Vérifiez que la tondeuse est éteinte.

1 Raccordez la fiche du cordon d'alimentation à la prise.

2 Branchez l'adaptateur sur une prise du secteur.

- Vérifiez que le témoin d'état de charge est allumé.
- La recharge s'achève au bout de 1 heure environ.

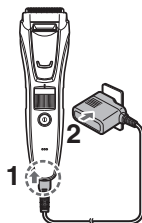

3 Débranchez l'adaptateur lorsque le témoin d'état de charge cesse de briller.

- La température ambiante recommandée pour la charge est de 0 – 35 °C. Les performances de la batterie peuvent se dégrader en cas de températures extrêmement basses ou élevées et la batterie risque de ne pas se charger correctement.
- Une recharge complète fournit assez d'énergie pour environ 50 minutes utilisation. La durée de fonctionnement peut varier selon la fréquence d'utilisation, le mode opératoire et la température ambiante.
- Lorsque vous chargez la tondeuse pour la première fois ou si elle n'a pas été utilisée pendant plus de 6 mois, le témoin sur le corps principal risque de ne pas s'allumer pendant quelques minutes, et la durée de fonctionnement pourrait être réduite. Veuillez charger la tondeuse pendant plus de 8 heures dans ce cas.

Fonctionnement sur courant CA du secteur

Il est possible d'utiliser la tondeuse en branchant l'adaptateur CA comme pour une recharge classique.

- Si la batterie est trop faible, les lames peuvent se déplacer lentement ou s'arrêter, même branché sur secteur. Dans ce cas, rechargez la batterie pendant au moins 1 minute.
- La batterie sera déchargée, même branchée sur secteur.

Utilisation de la tondeuse

- Vérifiez que la tondeuse est éteinte.
- Nous conseillons d'utiliser la tondeuse à une température ambiante comprise entre 0 et 35 °C. En dehors de cette plage, elle risque de ne plus fonctionner.

1 Installez le sabot souhaité et réglez la hauteur de coupe au besoin. (Voir page 47.)

- Vous pouvez également l'utiliser sans le sabot. (Hauteur de coupe : environ 0,5 mm)
- La longueur du cheveu sera à peine plus longue que la hauteur sélectionnée.

2 Appuyez sur le bouton de mise en marche pour mettre l'appareil sous tension.

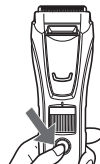

Utilisation du sabot

- Faites attention à ne pas vous couper la main avec la lame lors de l'installation et du retrait du sabot.
- Vérifiez que la tondeuse est éteinte.

1 Montez le sabot sur le corps principal de l'appareil jusqu'à ce qu'il s'encliquète.

Hauteur de coupe (estimation)	Sabot
1 mm à 10 mm	Sabot pour la barbe [A]
11 mm à 20 mm	Sabot pour les cheveux [B]

- Le réglage sur 10,5 mm n'est pas disponible.
 - Il n'est pas possible d'ajuster la hauteur de coupe du sabot pour les poils du corps.
- Ce sabot coupe à une longueur d'environ 1,5 mm.

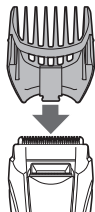

2 Tournez la molette et ajustez le repère d'indication de hauteur de coupe à la hauteur souhaitée.

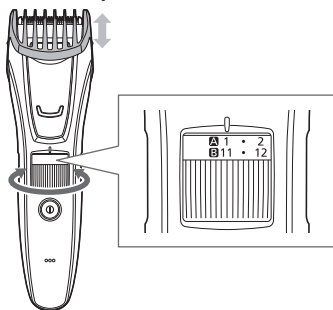

► Sabot pour la barbe [A]

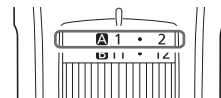

Indicateur	1	•	2	•	3	•	4	•	5	•
Hauteur de coupe (mm) (estimation)	1	1,5	2	2,5	3	3,5	4	4,5	5	5,5

Indicateur	6	•	7	•	8	•	9	•	10
Hauteur de coupe (mm) (estimation)	6	6,5	7	7,5	8	8,5	9	9,5	10

► Sabot pour les cheveux [B]

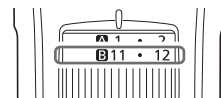

Indicateur	11	•	12	•	13	•	14	•	15	•
Hauteur de coupe (mm) (estimation)	11	11,5	12	12,5	13	13,5	14	14,5	15	15,5

Indicateur	16	•	17	•	18	•	19	•	20
Hauteur de coupe (mm) (estimation)	16	16,5	17	17,5	18	18,5	19	19,5	20

Retrait du sabot

Retirez le sabot du corps principal de l'appareil.



Taille de la la barbe

- Ne pas utiliser avec de la mousse à raser ou lorsque la barbe est humide.
Une barbe humide risque de coller à la peau ou de faire des touffes, la rendant difficile à couper.

Réglage de la la longueur de barbe



- Vérifiez que la tondeuse est éteinte.

1 Fixez le sabot pour la barbe au corps principal. (Voir page 47.)

2 Réglez la hauteur de coupe.

3 Tout en maintenant la tondeuse avec le bouton de mise en marche face vers le haut, taillez la barbe en mettant la lame au contact de la peau et en déplaçant la tondeuse à contresens du poil de la barbe.

- Des poils de barbe peuvent s'accumuler à l'intérieur du sabot lorsqu'une barbe volumineuse est coupée. Éliminez donc tous les poils de barbe du sabot après chaque utilisation.

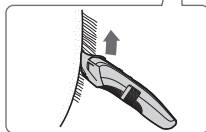

Tailler sans le sabot/tailler le duvet

1 Retirez le sabot du corps de la tondeuse.

2 Tout en maintenant la tondeuse avec le bouton de mise en marche face vers l'extérieur, taillez la barbe en mettant la lame au contact de la peau.

- La tondeuse ne peut pas couper les poils à des longueurs inférieures à 0,5 mm.



Mise en forme de la barbe

Utilisez la tondeuse sans sabot pour donner de belles formes à votre barbe.

- Utilisez la tondeuse de précision pour tailler les zones étroites et pour une taille détaillée. (Voir page 49.)

► **Au-dessus et en-dessous des lèvres**

Tout en maintenant la tondeuse avec le bouton de mise en marche face vers le bas, coupez le long d'une ligne avec la lame perpendiculaire à la peau.

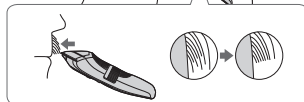
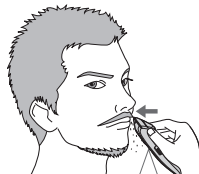

► Extrémités de la moustache

Tout en maintenant la tondeuse avec le bouton de mise en marche face vers l'extérieur, taillez graduellement depuis les extrémités en mettant la lame au contact de la peau.



► Pattes

Tout en maintenant la tondeuse avec le bouton de mise en marche face vers le bas, taillez la barbe en déplaçant la tondeuse vers le bas avec la lame perpendiculaire aux pattes.

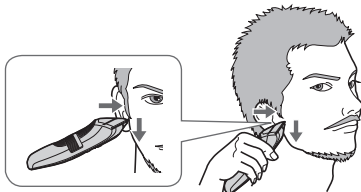

► Barbe

Tout en maintenant la tondeuse avec le bouton de mise en marche face vers l'extérieur, taillez la barbe en mettant la lame au contact de la peau et en coupant le long d'une ligne tout en déplaçant la tondeuse vers l'avant.



Utilisation de la tondeuse de précision

ER-GB80/ER-GB70

Utilisez la tondeuse de précision pour tailler les zones étroites et pour une taille détaillée.

1 Retirez le sabot du corps de la tondeuse.

2 Faites glisser la tondeuse de précision jusqu'à sa hauteur maximale.

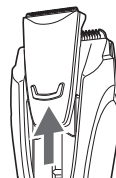

3 Tout en maintenant la tondeuse avec le bouton de mise en marche face à la peau, taillez la barbe en mettant la lame au contact de la peau.



Coupe des cheveux

- Vérifiez que la tondeuse est éteinte.
- Pour un travail de précision, retirer les dépôts de cheveux entre les utilisations.

Coupe à une longueur égale



- 1** Fixez le sabot pour cheveux au corps principal. (Voir page 47.)
- 2** Réglez la hauteur de coupe.
- 3** Tout en maintenant le bouton de mise en marche de la tondeuse vers le haut, coupez les cheveux en déplaçant lentement la tondeuse dans le sens inverse de la pousse des cheveux et en vous dirigeant vers le centre de votre tête.



- 4** Coupez en entrecroisant doucement dans plusieurs directions afin de ne pas oublier de zone.

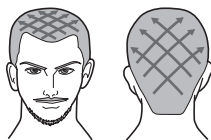

Réglage de la longueur autour des oreilles et de la nuque



- 1** Fixez le sabot pour cheveux au corps principal. (Voir page 47.)
- 2** Réglez la hauteur de coupe.
- 3** Tout en maintenant le bouton de mise en marche de la tondeuse vers le haut, coupez autour des oreilles et de la nuque () en soulevant petit à petit l'extrémité du sabot de la ligne des cheveux.

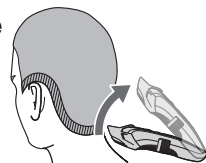

- Pour couper toute la zone à 12 mm, utilisez 9 mm comme hauteur de coupe sommaire standard pour la nuque.
- Pour couper toute la zone à 9 mm, utilisez 6 mm comme hauteur de coupe sommaire standard pour la nuque.

Coupe du duvet autour de la nuque

- 1** Retirez le sabot du corps de la tondeuse.
- 2** Maintenez le bouton de mise en marche de la tondeuse vers le bas, en positionnant la lame perpendiculairement à la zone de duvet et déplacez la tondeuse vers le bas, le long de la peau.

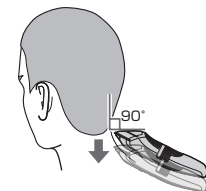

- Il est conseillé de demander à une autre personne pour la coupe autour de vos oreilles et de la nuque.

Taille des poils du corps



Taillez les aisselles et la ligne du bikini avec le sabot pour poils du corps.

ER-GB80

- La hauteur de coupe est d'environ 1,5 mm.
- Ne pas utiliser lorsque les poils du corps sont humides. Les poils humides du corps risquent de coller à la peau ou de faire des touffes, les rendant difficile à couper.

1 Fixez le sabot pour les poils du corps au corps principal. (Voir page 47.)

2 Tout en maintenant le bouton de mise en marche de la tondeuse vers le bas, taillez les poils en mettant la lame au contact de la peau et en déplaçant la tondeuse dans le sens indiqué dans l'illustration.



- Les résultats escomptés risquent de ne pas être atteints si les poils sont trop longs. Dans ce cas, coupez les poils à une longueur d'environ 10 mm avant d'utiliser la tondeuse.

Nettoyage de la tondeuse

- Un nettoyage est recommandé après chaque utilisation de l'appareil.

1. Enlevez la tondeuse de l'adaptateur CA.

Pour enlever les petites impuretés

2. Retirez le sabot et allumez la tondeuse.
3. Faites couler de l'eau dans l'entrée d'eau située à l'avant du corps principal de l'appareil, rincez soigneusement pendant environ 20 secondes, puis éteignez la tondeuse.

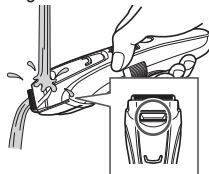

- Rincez avec de l'eau et secouez plusieurs fois pour enlever l'eau.

Pour enlever les grosses impuretés

2. Retirez le sabot et la lame.
3. Nettoyez la tondeuse, la lame et les sabots à l'eau courante.

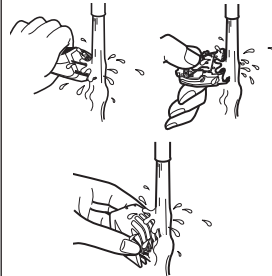

- Rincez avec de l'eau et secouez plusieurs fois pour enlever l'eau.

4. Essayez la tondeuse à l'aide d'une serviette, puis laissez sécher naturellement.
 - La lame séchera plus rapidement si elle est retirée.
5. Appliquez quelques gouttes d'huile sur la lame une fois sèche.
6. Fixez le sabot et la lame à la tondeuse.

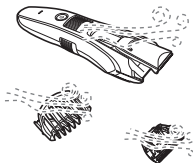

Nettoyage avec la brosse

1. Enlevez la tondeuse de l'adaptateur CA.
 - Vérifiez que la tondeuse est éteinte.
2. Retirez le sabot du corps de la tondeuse.
3. Tenez le corps principal, placez votre pouce contre les lames et les pousser vers l'extérieur par rapport au corps principal.
4. Brossez pour enlever tous les poils du corps principal et des alentours de la lame.

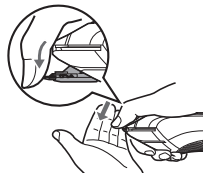

5. Brossez pour enlever tous les poils qui ont été taillés entre la lame fixe et la lame mobile tout en pressant sur le clapet de nettoyage pour relever la lame mobile.
6. Appliquez quelques gouttes d'huile sur la lame.
7. Fixez le sabot et la lame à la tondeuse.

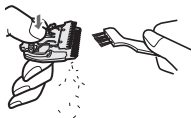

Lubrification

Appliquez quelques gouttes d'huile sur la tondeuse avant et après chaque utilisation.

Appliquez une goutte d'huile sur les points indiqués par les flèches.

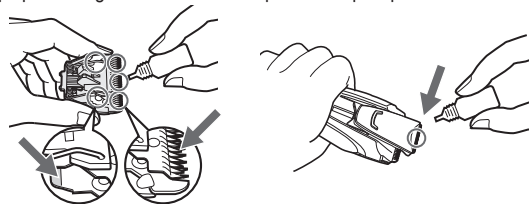

Remonter la lame

Fixez le crochet de montage dans le montage de lame sur la tondeuse et le poussez jusqu'à ce qu'il s'enclenche.

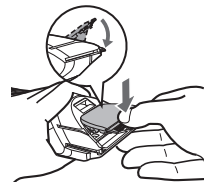

Dépannage

Problème	Action
La tondeuse n'est plus aussi aiguisée.	▶ Chargez la tondeuse. (Voir page 46.)
	▶ Nettoyez la lame et huilez-la. (Voir les pages 51 et 52.)
	▶ Remplacez la lame. (Voir page 52.)
La tondeuse a cessé de fonctionner.	▶ Chargez la tondeuse. Ou bien utilisez l'adaptateur CA. (Voir page 46.)
	▶ Mettez en charge la batterie pendant environ 8 heures en continu pour la recharger complètement. S'il ne reste que quelques utilisations même après le chargement, la batterie est en fin de vie. (une fuite de liquide engendré par la dégradation de la batterie en fin de vie est possible.) Veuillez contacter un service après-vente agréé pour réparation.
Impossible de charger la batterie.	▶ Poussez entièrement la fiche du cordon d'alimentation dans le corps principal et veillez à ce que le témoin d'état de chargement soit allumé.
	▶ Chargez à la température de chargement recommandée de 0 °C à 35 °C.

Problème	Action
La tondeuse peut être utilisée pendant seulement environ 10 minutes, même après chargement.	▶ Faites remplacer la batterie par un centre de service agréé.
La tondeuse ne peut pas être nettoyée correctement même après avoir fait couler de l'eau depuis l'entrée d'eau.	▶ Lorsque la tondeuse est très sale, retirez la lame et lavez l'appareil à l'eau. (Voir page 51.)
Émet un bruit fort.	▶ Vérifiez que la lame est bien fixée.

Si vous ne parvenez toujours pas à résoudre les problèmes, contactez le magasin où vous avez acheté l'unité ou un centre de service autorisé par Panasonic pour la réparation.

Questions - Réponses

Question	Réponse
La batterie sera-t-elle épuisée après une longue période sans utilisation?	▶ Lorsque l'appareil n'est pas utilisé pendant 6 mois ou plus, la batterie s'affaiblit (fuite de liquide de batterie, etc.). Rechargez entièrement la batterie une fois tous les 6 mois.
La batterie peut-elle être chargée avant chaque utilisation?	▶ Oui, mais il est recommandé que vous rechargez la batterie lorsqu'elle est vide. La durée de vie de la batterie varie selon les conditions d'utilisation et de stockage.

Durée de vie de la lame

La durée de vie de la lame varie selon la fréquence et la durée d'utilisation de la tondeuse.

Par exemple, la durée de la lame est approximativement de 3 ans lorsque la tondeuse est utilisée pendant 5 minutes, 10 fois par mois. Même avec un entretien approprié, remplacer les lames si l'efficacité de la coupe réduit de façon considérable.

Durée de vie de la batterie

La durée de vie de la batterie varie en fonction de la fréquence et de la durée d'utilisation. Si la batterie est rechargée une fois par mois, la durée de vie sera d'environ 3 ans.

Si le délai de fonctionnement est sensiblement plus court même après une recharge complète, cela signifie que la batterie a atteint la fin de sa vie.

Retrait de la batterie rechargeable intégrée

Retirer la batterie rechargeable intégrée avant de jeter la tondeuse.

Veillez vous assurer que la batterie est mise au rebut dans un endroit officiellement prévu à cet effet, le cas échéant.

Cette illustration peut uniquement être utilisée lors de la mise au rebut de la tondeuse, et ne doit pas être utilisée pour sa réparation. Si vous démontez vous-même la tondeuse, elle ne sera plus étanche, ce qui pourrait engendrer son dysfonctionnement.

- Enlevez la tondeuse de l'adaptateur CA.
- Appuyez sur le commutateur d'alimentation pour mettre l'appareil sous tension, puis laissez-le sous tension jusqu'à ce que la pile soit entièrement déchargée.

- Effectuez les étapes ① à ⑮ et soulevez la batterie, puis l'enlevez.
- Faites très attention à ne pas court-circuiter la batterie.

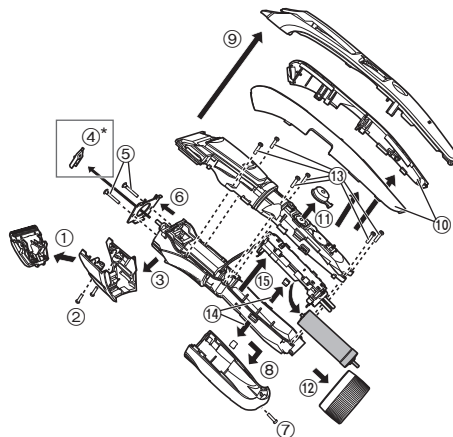

*ER-GB80/ER-GB70 uniquement

Protection de l'environnement et recyclage des matériaux

La tondeuse contient une batterie au Nickel-Métal-Hydrure.

Veillez vous assurer que la batterie est jetée dans un emplacement officiellement destiné à cet usage, s'il en existe dans votre pays.

Caractéristiques

Source d'alimentation	Voir la plaque signalétique sur l'adaptateur CA. (Conversion de tension automatique)
Tension du moteur	1,2 V===
Temps de chargement	Env. 1 heure
Perturbation acoustique	En mode tondeuse: 64 (dB (A) re 1 pW) En mode tondeuse de précision ER-GB80/ER-GB70 : 63 (dB (A) re 1 pW)

Ce produit est destiné uniquement à l'usage domestique.

Avis aux utilisateurs concernant la collecte et l'élimination des piles et des appareils électriques et électroniques usagés



Apposé sur le produit lui-même, sur son emballage, ou figurant dans la documentation qui l'accompagne, ce pictogramme indique que les piles et appareils électriques et électroniques usagés doivent être séparés des ordures ménagères.



Afin de permettre le traitement, la valorisation et le recyclage adéquats des piles et des appareils usagés, veuillez les porter à l'un des points de collecte prévus, conformément à la législation nationale en vigueur ainsi qu'aux directives 2002/96/CE et 2006/66/CE.

En éliminant piles et appareils usagés conformément à la réglementation en vigueur, vous contribuez à prévenir le gaspillage de ressources précieuses ainsi qu'à protéger la santé humaine et l'environnement contre les effets potentiellement nocifs d'une manipulation inappropriée des déchets.

Pour de plus amples renseignements sur la collecte et le recyclage des piles et appareils usagés, veuillez vous renseigner auprès de votre mairie, du service municipal d'enlèvement des déchets ou du point de vente où vous avez acheté les articles concernés.

Le non-respect de la réglementation relative à l'élimination des déchets est passible d'une peine d'amende.

Pour les utilisateurs professionnels au sein de l'Union européenne

Si vous souhaitez vous défaire de pièces d'équipement électrique ou électronique, veuillez vous renseigner directement auprès de votre détaillant ou de votre fournisseur.

[Information relative à l'élimination des déchets dans les pays extérieurs à l'Union européenne]

Ce pictogramme n'est valide qu'à l'intérieur de l'Union européenne. Pour connaître la procédure applicable dans les pays hors Union Européenne, veuillez vous renseigner auprès des autorités locales compétentes ou de votre distributeur.

MEMO

Panasonic Corporation
<http://panasonic.net/>
© Panasonic Corporation 2014