

**BOSE**

NOISE-MASKING  
**SLEEPBUDS™**

# BOSE

## Casque audio

### SLEEPBUDS 2

## MANUEL D'UTILISATION



Besoin d'aide ?

Rendez-vous sur votre communauté <https://sav.darty.com>



***BOSE***

NOISE-MASKING  
**SLEEPBUDS™**

1



**Download the Bose® Sleep app** to set up your sleepbuds™.

2

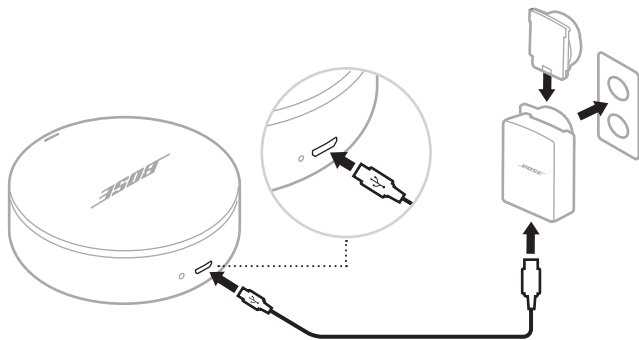

**Connect the charging case to power.**

3

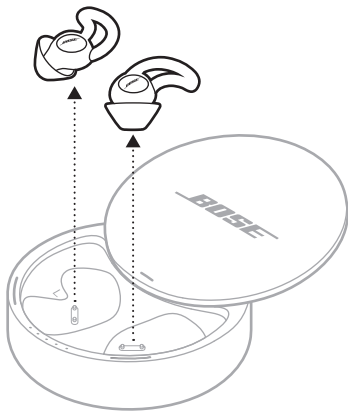

- A. **Remove the sleepbuds™** from the charging case so that the app can find them.
- B. **Follow the in-app connection instructions.**

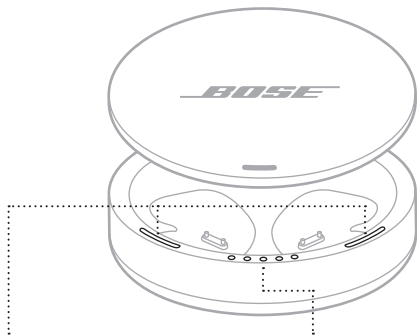

Indicateurs de charge Sleepbuds™ I

Indicateurs de charge de l'étui



Touche de réinitialisation de l'étui

Connecteur USB



Français

- ① **Téléchargez l'application Bose® Sleep** pour configurer vos écouteurs sleepbuds™.
- ② **Raccordez l'étui de recharge à une prise de courant.**
- ③ A. **Retirez les écouteurs sleepbuds™** de l'étui de recharge de façon à ce que l'application puisse les détecter.  
B. **Suivez les instructions de l'application.**



**[worldwide.Bose.com/Support/Sleepbuds](https://worldwide.Bose.com/Support/Sleepbuds)**



803890-0020

## Lisez toutes les consignes de sécurité et les instructions d'utilisation.

### Instructions importantes relatives à la sécurité

1. Pour éviter toute ingestion accidentelle, tenez les oreillettes sleepbuds™ à l'écart des enfants en bas âge et des animaux. Les oreillettes sleepbuds™ sont munies d'une batterie zinc-argent qui peut s'avérer dangereuse pour la santé en cas d'ingestion. En cas d'ingestion, contactez immédiatement un médecin. Lorsque vous n'utilisez pas les oreillettes sleepbuds™, placez-les dans l'étui de recharge, fermez le couvercle et rangez l'étui à l'écart des enfants en bas âge et des animaux.
2. Veillez à NE PAS laisser les enfants en bas âge utiliser les oreillettes sleepbuds™.
3. Nettoyez les oreillettes sleepbuds™ et l'étui de recharge uniquement avec un chiffon sec. Pour en savoir plus sur le nettoyage, reportez-vous à la page 31.
4. Utilisez uniquement les accessoires spécifiés par le fabricant.

### AVERTISSEMENTS/PRÉCAUTIONS

- Veillez à toujours suivre les précautions de base lorsque vous utilisez ce produit ; respectez notamment les consignes suivantes :
  - Lisez toutes les instructions avant d'utiliser l'étui de recharge.
  - Pour réduire les risques de blessure, soyez très attentif si vous laissez des enfants jouer à proximité de l'étui de recharge.
  - N'exposez pas l'étui de recharge à l'eau, à la pluie, à des liquides ou à la neige.
  - L'utilisation d'une source d'alimentation ou d'un chargeur non recommandés ni vendus par le fabricant du bloc d'alimentation est susceptible de provoquer un incendie ou des blessures.
  - N'utilisez pas l'étui de recharge au-delà de sa puissance de sortie nominale.
  - N'utilisez pas un étui de recharge endommagé ou modifié. Toute batterie endommagée ou altérée risque de se comporter de manière imprévisible et de provoquer un incendie, une explosion ou des blessures corporelles.
  - Ne démontez pas l'étui de recharge. Un réassemblage incorrect pourrait présenter un risque d'incendie ou de blessure.
  - N'ouvrez pas et n'écrasez pas un étui de recharge, et ne l'exposez pas au feu ou à une température excessive. Une exposition au feu ou à une température supérieure à 100 °C (212 °F) peut provoquer une explosion.
  - Faites réparer le chargeur par un technicien qualifié qui devra utiliser uniquement des pièces de recharge identiques.
- Veillez à NE PAS utiliser les oreillettes sleepbuds™ dans des circonstances où l'incapacité d'entendre les bruits extérieurs pourrait constituer un danger pour vous-même ou pour autrui. Si vous pratiquez une activité qui nécessite votre attention (par exemple, surveiller des enfants, conduire, monter à bicyclette ou marcher près d'une route transitée, d'un site de construction ou d'une voie ferrée, etc.), retirez les oreillettes sleepbuds™ ou réglez le volume de façon à entendre les bruits environnants, notamment les alarmes et les signaux d'avertissement.
- Veillez à NE PAS immerger les oreillettes sleepbuds™ dans l'eau. Veillez à NE PAS exposer les oreillettes sleepbuds™ à une source d'eau en mouvement (notamment sous un robinet). Veillez à NE PAS porter les oreillettes sleepbuds™ sous la douche ou dans le bain, ou lors de la pratique de sports aquatiques tels que la natation, le ski nautique, le surf, etc.



Certaines pièces présentent un risque de suffocation. Ne les laissez pas à la portée des enfants de moins de 3 ans.



Ce produit contient des composants magnétiques. Consultez votre médecin afin de savoir si ces composants peuvent avoir une incidence sur un dispositif médical implantable.

- Protégez l'appareil de tout risque de ruissellement ou d'éclaboussure. Ne placez pas d'objets contenant des liquides, tels que des vases, sur l'appareil ou à proximité.
- Tenez le produit à l'écart du feu et des sources de chaleur. Veillez à NE PAS placer d'objets enflammés, tels que des bougies allumées, sur l'appareil.
- Veillez à NE PAS effectuer de modifications non autorisées sur ce produit.
- Utilisez ce produit uniquement avec l'adaptateur secteur fourni.
- L'adaptateur secteur fourni n'a pas été testé pour une utilisation à des altitudes supérieures à 2 000 mètres.



仅适用于 2000m 以下地区安全使用

Utilisez ce produit uniquement à une altitude inférieure à 2 000 mètres.

- En cas de fuite, évitez tout contact du liquide avec la peau ou les yeux. En cas de contact, contactez immédiatement un médecin.
- N'exposez pas les produits contenant des piles ou des batteries à une chaleur excessive (ne les placez pas à la lumière directe du soleil, près d'un feu ou de toute autre source de chaleur).

**REMARQUE :** cet appareil a fait l'objet de tests prouvant sa conformité aux limites imposées aux appareils numériques de classe B, conformément à la partie 15 des réglementations de la FCC. Ces limites sont conçues pour offrir une protection raisonnable contre les interférences nuisibles dans une installation résidentielle. Cet appareil génère, utilise et est susceptible d'émettre de l'énergie à des fréquences radio. À ce titre, s'il n'est pas installé ou utilisé conformément aux instructions, il est susceptible de perturber les communications radio. Cependant, il n'est nullement garanti que de telles perturbations ne se produisent pas dans une installation donnée. Si cet appareil perturbe effectivement la réception de la radio ou de la télévision (ce qui peut être vérifié en allumant et en éteignant l'appareil), vous êtes invité à tenter de remédier au problème en prenant une ou plusieurs des mesures ci-dessous :

- Réorientez ou déplacez l'antenne de réception.
- Augmentez la distance séparant le matériel du récepteur.
- Connectez l'appareil à une prise reliée à un circuit différent de celui auquel est connecté l'amplificateur.
- Consultez votre revendeur ou un technicien radio/TV expérimenté pour obtenir de l'aide.

Toute modification non autorisée expressément par Bose Corporation est susceptible d'annuler le droit de l'utilisateur d'utiliser cet appareil.

Cet appareil est conforme à la partie 15 de la réglementation de la FCC, ainsi qu'aux normes RSS exemptes de licence d'Industrie Canada. L'utilisation de cet appareil est soumise aux conditions suivantes : (1) cet appareil ne doit pas provoquer d'interférences et (2) cet appareil doit tolérer les interférences externes, y compris celles susceptibles de provoquer un dysfonctionnement.

Cet appareil est conforme aux réglementations de la FCC et d'Industrie Canada relatives aux limites d'exposition aux rayonnements électromagnétiques pour le grand public. Il ne doit pas être installé ni utilisé avec un autre émetteur radio ou son antenne.

ID FCC : A94424611

IC : 3232A-424611

### CAN ICES-3 (B)/NMB-3(B)

 Bose Corporation déclare que ce produit est conforme aux critères essentiels et autres dispositions de la directive 2014/53/UE et des autres directives européennes applicables. L'attestation complète de conformité est disponible à l'adresse : [www.Bose.com/compliance](http://www.Bose.com/compliance)

**Pour l'Europe :**

**Bande de fréquences comprise entre 2 400 et 2 483,5 MHz :**

*Bluetooth* faible énergie : densité spectrale de puissance maximale inférieure à 10 dBm/MHz P.I.R.E.



Ce symbole signifie que le produit ne doit pas être jeté avec les déchets ménagers, mais déposé dans un centre de collecte approprié pour recyclage. Une mise au rebut et un recyclage adéquats permettent de protéger les ressources naturelles, la santé humaine et l'environnement. Pour plus d'informations sur l'élimination et le recyclage de ce produit, contactez votre mairie, votre service de ramassage des ordures ou le magasin où vous avez acheté ce produit.

### Règles de gestion relatives aux appareils à radiofréquences de faible puissance

#### Article XII

Conformément aux « Règles de gestion relatives aux appareils à radiofréquences de faible puissance », en l'absence d'autorisation de la NCC, les organisations, entreprises ou utilisateurs ne sont pas autorisés à modifier la fréquence, à améliorer la puissance de transmission ou à altérer les caractéristiques d'origine et les performances d'un appareil à radiofréquences de faible puissance approuvé.

#### Article XIV

Les appareils à radiofréquences de faible puissance ne doivent avoir aucune incidence sur la sécurité des avions ni provoquer d'interférences avec les communications légales ; dans le cas contraire, l'utilisateur devra immédiatement cesser d'utiliser l'appareil jusqu'à l'absence complète d'interférences. Par communications légales nous entendons les communications radio établies conformément au Telecommunications Act.

Les appareils à radiofréquences de faible puissance peuvent être sensibles aux interférences des communications légales ou aux appareils émettant des ondes radio ISM.

N'essayez **PAS** d'extraire la batterie rechargeable de cet appareil. Pour extraire la batterie, contactez votre revendeur Bose local ou un professionnel qualifié.



**Mettez au rebut les piles usagées conformément aux réglementations locales.** Ne les incinérez pas.



**Li-ion** Le retrait de la batterie rechargeable de cet appareil doit être confié à un professionnel qualifié. Contactez votre revendeur Bose local ou consultez le site <http://products.bose.com/static/compliance/index.html> pour plus d'informations.



**Tableau des restrictions concernant les substances dangereuses en Chine**

Noms et quantités des substances ou éléments toxiques ou dangereux						
Substances ou éléments toxiques ou dangereux						
Nom	Plomb (Pb)	Mercuré (Hg)	Cadmium (Cd)	Chrome hexavalent (CR(VI))	Biphényle polybromé (PBB)	Éther de diphényle polybromé (PBDE)
Cartes de circuits imprimés	X	0	0	0	0	0
Pièces métalliques	X	0	0	0	0	0
Pièces en plastique	0	0	0	0	0	0
Enceintes	X	0	0	0	0	0
Câbles	X	0	0	0	0	0
Les données de ce tableau sont conformes aux dispositions de la norme SJ/T 11364. 0 : indique que la quantité de cette substance toxique ou dangereuse contenue dans tous les composants homogènes de cette pièce est inférieure à la limite définie dans GB/T 26572. X : indique que la quantité de cette substance toxique ou dangereuse contenue dans au moins un des composants homogènes de cette pièce est supérieure à la limite définie dans GB/T 26572.						

**Tableau des restrictions concernant les substances dangereuses à Taïwan**

Nom de l'appareil : Oreillettes de sommeil à protection sonore Bose sleepbuds™, Référence : 424611						
Substances réglementées et leurs symboles chimiques						
Unité	Plomb (Pb)	Mercuré (Hg)	Cadmium (Cd)	Chrome hexavalent (Cr+6)	Biphényles polybromés (PBB)	Éthers de diphényle polybromés (PBDE)
Cartes de circuits imprimés	-	o	o	o	o	o
Pièces métalliques	-	o	o	o	o	o
Pièces en plastique	o	o	o	o	o	o
Enceintes	-	o	o	o	o	o
Câbles	-	o	o	o	o	o
<b>Remarque 1 :</b> « o » indique que le pourcentage de la substance réglementée ne dépasse pas le pourcentage de la valeur de référence de présence de cette substance. <b>Remarque 2 :</b> « - » indique l'absence de cette substance réglementée.						

**Renseignements à noter et conserver**

Le numéro de série est indiqué à la base de l'étui de recharge :

Numéro de série : \_\_\_\_\_

Numéro de modèle : 424611

Conservez votre facture avec la notice d'utilisation. Enregistrez dès maintenant votre produit Bose. Pour ce faire, rendez-vous sur <http://global.Bose.com/register>.

**Date de fabrication** : le huitième chiffre du numéro de série indique l'année de fabrication ; par exemple, « 9 » correspond à 2009 ou à 2019.

**Importateur pour la Chine** : Bose Electronics (Shanghai) Company Limited, Part C, Plan 9, No. 353 North Riyang Road, Chine (Shanghai) Pilot Free Trade Zone

**Importateur pour l'UE** : Bose Products B.V., Gorslaan 60, 1441 RG Purmerend, Pays-Bas

**Importateur pour Taïwan** : Bose Taiwan Branch, 9F-A1, No.10, Section 3, Minsheng East Road, Taipei City 104, Numéro de téléphone à Taïwan : +886-2-2514 7676

**Importateur pour le Mexique** : Bose de México, S. de R.L. de C.V., Paseo de las Palmas 405-204, Lomas de Chapultepec, 11000 México, D.F. Numéro de téléphone : +5255 (5202) 3545

**Puissance en entrée** : 5 V  150 mA

**Plage de températures lors de la charge** : 5° C à 45° C (41° F à 113° F)

**Plage de températures lors de la décharge** : 5° C à 45° C (41° F à 113° F)

Android, Google Play et le logo Google Play sont des marques de commerce de Google LLC.

Bose, Sleepbuds, Bose Noise Masking Sleepbuds et StayHear sont des marques de commerce de Bose Corporation.

L'appellation et les logos *Bluetooth*<sup>®</sup> sont des marques déposées de Bluetooth SIG, Inc., utilisées sous licence par Bose Corporation.

Apple et le logo Apple sont des marques de commerce d'Apple Inc., déposées aux États-Unis et dans d'autres pays. App Store est une marque de service d'Apple Inc.

Siège de Bose Corporation : 1-877-230-5639

©2019 Bose Corporation. Toute reproduction, modification, distribution ou autre utilisation, même partielle, de ce document est interdite sans autorisation écrite préalable.



**APPLICATION BOSE SLEEP**

Fonctionnalités .....	11
-----------------------	----

**SANS VOUS COUPER DE CE QUI VOUS ENTOURE**

Réglage du volume approprié .....	12
Conseils pour une meilleure perception de l'environnement .....	12
Conseils de base .....	12
Conseils avancés .....	12

**CONTENU DE L'EMBALLAGE**

Composants livrés .....	13
-------------------------	----

**CONTRÔLES**

Ouverture de l'étui de recharge .....	14
Mise sous tension .....	15
Mise hors tension .....	15
Fonctions d'appel .....	16
Alertes d'appels téléphoniques .....	16
Répondre à un appel téléphonique .....	16

**ADAPTATION CORRECTE**

Choix des embouts StayHear+ Sleep corrects .....	17
Adaptation des oreillettes sleepbuds™ .....	18
Vérification de la taille d'embout StayHear+ Sleep .....	19
Changement d'embouts StayHear+ Sleep .....	20

**BATTERIE**

Chargement des oreillettes sleepbuds™ .....	21
Temps de charge.....	22
Vérification des niveaux de charge des oreillettes sleepbuds™ .....	22
Chargement de l'étui .....	23
Temps de charge.....	23
Vérification du niveau de la batterie de l'étui de recharge .....	24
Protection de la batterie .....	24

**ÉTAT DES OREILLETES SLEEPBUDS™**

Voyants de charge des oreillettes sleepbuds™ .....	25
Voyants de niveau de batterie de l'étui de recharge .....	26

**CONNEXIONS *BLUETOOTH*®**

Connexion de votre périphérique mobile .....	28
Déconnexion d'un périphérique mobile.....	28
Reconnexion d'un périphérique mobile .....	28

**FONCTIONNALITÉS AVANCÉES**

Mode Sans téléphone.....	29
Mode sombre pour l'application Bose Sleep .....	29
Réinitialisation de l'étui de recharge .....	30
Mise à jour de l'étui de recharge .....	30

## **ENTRETIEN**

Nettoyage des oreillettes sleepbuds™ et de l'étui de recharge.....	31
Pièces de rechange et accessoires .....	31
Garantie limitée.....	31

## **RÉSOLUTION DES PROBLÈMES**

Essayez tout d'abord les solutions suivantes.....	32
Autres solutions.....	32

Téléchargez l'application gratuite Bose Sleep, qui vous permet de contrôler vos oreillettes sleepbuds™, de sélectionner les sons de masquage, de gérer les alarmes de réveil et les alertes d'appels téléphoniques, de régler le volume et de configurer les paramètres avancés.

## FONCTIONNALITÉS

- Sélectionnez les sons de masquage à reproduire via vos oreillettes sleepbuds™.
- Ajoutez de nouveaux sons ou remplacez ceux que vous n'écoutez pas à l'aide de la bibliothèque des sons.
- Configurez des alarmes de réveil.
- Donnez un nom à vos oreillettes sleepbuds™.
- Gérez les paramètres des alertes d'appels téléphoniques.
- Activez le mode sombre pour une utilisation nocturne.
- Trouvez les réponses aux questions fréquemment posées.
- Tenez à jour vos oreillettes sleepbuds™ et testez de nouvelles fonctions en installant la dernière version du logiciel.



Les oreillettes sleepbuds™ sont conçues pour masquer les bruits et les nuisances sonores pendant votre sommeil. Elles peuvent donc vous empêcher d'entendre d'autres sons, notamment des alarmes, des systèmes d'avertissement, des personnes et des animaux.

## RÉGLAGE DU VOLUME APPROPRIÉ

Pour équilibrer les niveaux de masquage sonore et votre perception de l'environnement, réglez le volume en fonction de vos besoins. Le volume doit être suffisamment élevé pour masquer les bruits qui vous empêchent de dormir, mais doit vous permettre d'entendre les sons qui vous intéressent.

Dans l'application Bose Sleep, réglez le volume sur le niveau le plus faible, puis augmentez-le progressivement jusqu'à ce que vous atteigniez un niveau approprié. Plus le volume est faible, plus vous êtes susceptible d'entendre les sons qui vous intéressent.

## CONSEILS POUR UNE MEILLEURE PERCEPTION DE L'ENVIRONNEMENT

Si vous souhaitez rester conscient de votre environnement lorsque vous portez les oreillettes sleepbuds™, suivez nos conseils.

### Conseils de base

- Si vous dormez accompagné, vous pouvez compter sur cette personne pour qu'elle vous aide à rester conscient de votre environnement lorsque vous portez les oreillettes sleepbuds™.

### Conseils avancés

Ces conseils rendent les oreillettes sleepbuds™ **moins efficaces**, mais vous permettent de rester pleinement conscient de votre environnement.

- Portez une seule oreillette sleepbuds™.
- Réglez le son de masquage de façon à ce qu'il cesse après un certain laps de temps plutôt que de le laisser toute la nuit. Vous pouvez pour cela configurer une minuterie pour votre son de masquage dans l'application Bose Sleep.

## COMPOSANTS LIVRÉS

Vérifiez la présence des éléments suivants :



Oreillettes de sommeil  
à protection sonore  
Bose Sleepbuds™



Étui de recharge portable

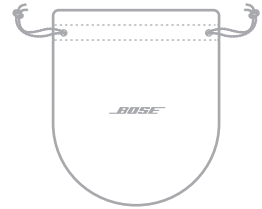

Étui de transport

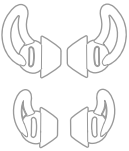

Embouts StayHear+ Sleep :  
grands (noirs) et petits (blancs)



Bloc d'alimentation USB\*



Adaptateurs secteur\*

**Remarque :** les embouts moyens  
(gris) sont fixés  
aux oreillettes  
sleepbuds™.



Câble USB

\* Le bloc d'alimentation USB et les adaptateurs secteurs peuvent varier légèrement.  
Utilisez l'adaptateur approprié à votre pays.

**REMARQUE :** si l'un de ces éléments est endommagé, ne l'utilisez pas.  
Contactez immédiatement votre revendeur Bose agréé ou le service  
client de Bose.

Consultez le site : [worldwide.bose.com/Support/Sleepbuds](https://worldwide.bose.com/Support/Sleepbuds)

## OUVERTURE DE L'ÉTUI DE RECHARGE

Placez le logo Bose face à vous, puis faites glisser le couvercle de l'étui de recharge dans le sens opposé pour l'ouvrir.

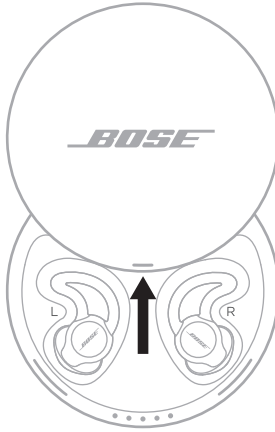

Les voyants situés sur le bord intérieur de l'étui s'allument pour indiquer le niveau de batterie, ainsi que l'état de charge de l'étui et des oreillettes sleepbuds™ (reportez-vous à la page 25).

## MISE SOUS TENSION

Retirez les oreillettes sleepbuds™ de l'étui de recharge.

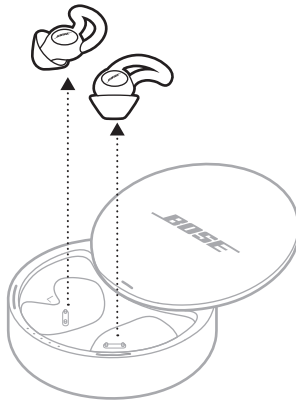

Les oreillettes sleepbuds™ se mettent automatiquement sous tension.

## MISE HORS TENSION

Placez les oreillettes sleepbuds™ dans l'étui de recharge.

Pour plus d'informations sur le rangement des oreillettes sleepbuds™, reportez-vous à la section « Chargement des oreillettes sleepbuds™ », page 21.

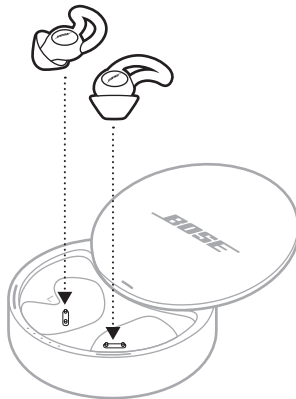

Les oreillettes sleepbuds™ s'éteignent automatiquement, et les voyants de charge correspondant clignotent en blanc (reportez-vous à la section « Voyants de charge des oreillettes sleepbuds™ », page 25)



## FONCTIONS D'APPEL

Utilisation des oreillettes sleepbuds™ pour les fonctions d'appel :

- Désactivez la fonction Ne pas déranger sur votre périphérique mobile. Le paramètre Ne pas déranger de votre périphérique est appliqué à vos oreillettes sleepbuds™.
- Configurez les alertes d'appels téléphoniques à l'aide de l'application Bose Sleep.

Une fois la configuration terminée, vous pouvez recevoir des alertes via vos oreillettes sleepbuds™ et répondre aux appels téléphoniques avec votre périphérique mobile.

**REMARQUE :** Vos oreillettes sleepbuds™ utilisent la technologie *Bluetooth* Low Energy pour se connecter à votre périphérique ; il est possible qu'elles se déconnectent périodiquement pendant la nuit. Si vous recevez un appel alors que vos oreillettes sleepbuds™ sont déconnectées, vous ne recevez aucune alerte d'appel téléphonique.

### Alertes d'appels téléphoniques

Les alertes d'appels téléphoniques sont des notifications envoyées via les oreillettes sleepbuds™ pour vous réveiller lors de la réception d'un appel.

Pour activer les alertes et gérer les paramètres de volume et de son, appuyez sur l'icône de l'engrenage dans l'application Bose Sleep.

### Répondre à un appel téléphonique

Utilisez votre périphérique mobile pour répondre aux appels. Vous ne pouvez pas répondre aux appels téléphoniques avec les oreillettes sleepbuds™.

1. Retirez les oreillettes sleepbuds™ de vos oreilles.
2. Répondez à l'appel sur votre périphérique mobile.

## CHOIX DES EMBOUTS STAYHEAR+ SLEEP CORRECTS

Pour optimiser le masquage et la stabilité sonores, il est important de sélectionner la taille d'embout StayHear+ Sleep correcte. Sélectionnez la taille d'embout qui vous offre le plus de confort et d'aisance. Pour savoir quels embouts vous conviennent le mieux, essayez les trois tailles. Il est possible que chaque oreille nécessite une taille différente.

**REMARQUE :** pour tester les embouts StayHear+ Sleep, reportez-vous à la page 19.

Chaque oreillette sleepbuds™ et embout StayHear+ Sleep porte la marque **L** ou **R**. Veillez à insérer l'oreillette sleepbuds™ gauche dans l'embout gauche et l'oreillette sleepbuds™ droite dans l'embout droit.



## ADAPTATION DES OREILLETES SLEEPBUDS™

L'embout StayHear+ Sleep permet aux oreillettes sleepbuds™ de reposer dans le creux de l'oreille sans aucune gêne. Placez l'ailette de l'embout sous le rebord de l'oreille.

1. Placez l'oreillette sleepbuds™ dans votre oreille en orientant le logo Bose vers l'extérieur.
2. Faites pivoter l'oreillette sleepbuds™ vers l'arrière pour la mettre en place.
3. Appuyez sur l'ailette de l'embout pour la placer sous le rebord de l'oreille.

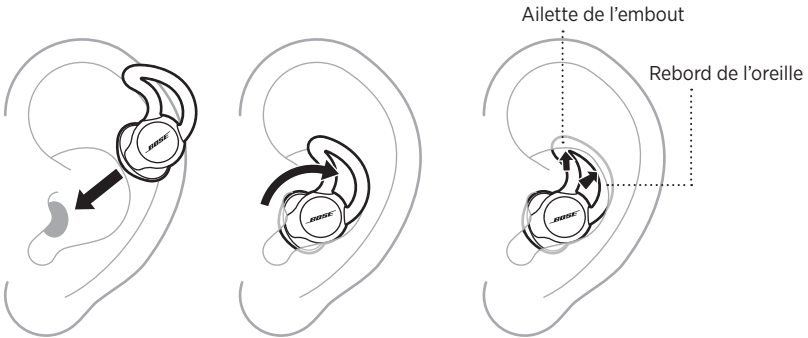

**REMARQUE :** insérez les oreillettes sleepbuds™ en douceur dans vos oreilles. L'embout d'oreille doit être inséré suffisamment profondément dans l'oreille pour créer un joint étanche, mais pas au point de créer une gêne.

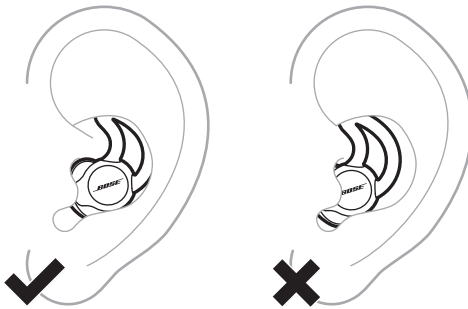

## VÉRIFICATION DE LA TAILLE D'EMBOUT STAYHEAR+ SLEEP

Pour vérifier si l'embout StayHear+ Sleep installé sur vos oreillettes est adapté à vos oreilles, utilisez un miroir ou demandez à une autre personne de comparer l'embout choisi aux illustrations ci-dessous. L'ailette de l'embout doit reposer sous le rebord de l'oreille sans être compressée.

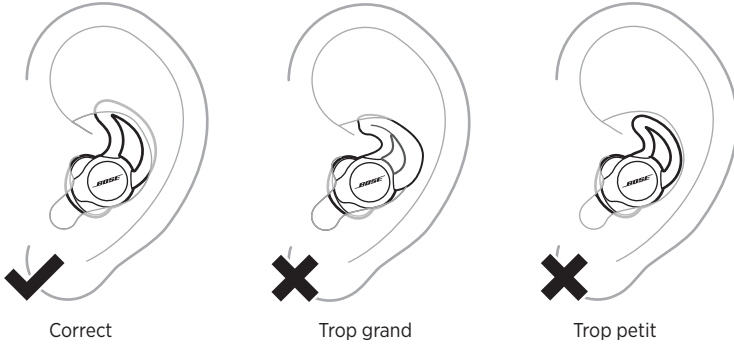

Vous pouvez aussi effectuer les tests suivants :

- Essayez de parler fort. Votre voix doit vous paraître étouffée dans les deux oreilles.
- Secouez la tête. Les oreillettes sleepbuds™ ne doivent pas tomber.

Si votre embout ne semble pas adapté, choisissez une autre taille.

**REMARQUE :** pour savoir comment changer d'embout, reportez-vous à la page 20.

## CHANGEMENT D'EMBOUITS STAYHEAR+ SLEEP

1. Tenez l'embout StayHear+ Sleep fixé par la base, puis appuyez délicatement dessus pour retirer l'oreillette sleepbuds™.



2. Alignez la ligne près de l'ouverture du nouvel embout StayHear+ Sleep avec la rainure sur la canule de l'oreillette sleepbuds™. Insérez la canule dans l'ouverture. Appuyez délicatement sur la base de l'embout à l'arrière de l'oreillette sleepbuds™ pour maintenir cette dernière en place.

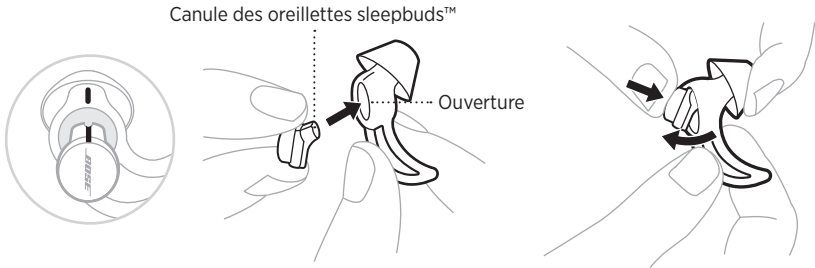

**REMARQUE :** veillez à insérer l'oreillette sleepbuds™ gauche dans l'embout gauche et l'oreillette sleepbuds™ droite dans l'embout droit (reportez-vous à la page 17).

3. Vérifiez que l'oreillette sleepbuds™ est correctement orientée dans l'embout. Le logo Bose sur l'oreillette sleepbuds™ doit être orienté vers l'extérieur côté droit vers le haut, et les deux contacts de charge doivent être visibles à l'arrière de l'embout.

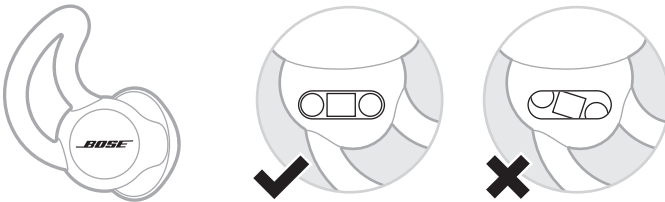

## CHARGEMENT DES OREILLETES SLEEPBUDS™

Les oreillettes sleepbuds™ se chargent lorsqu'elles se trouvent dans l'étui.

1. Alignez les contacts de charge de l'oreillette sleepbuds™ droite sur les ergots du côté droit de l'étui.

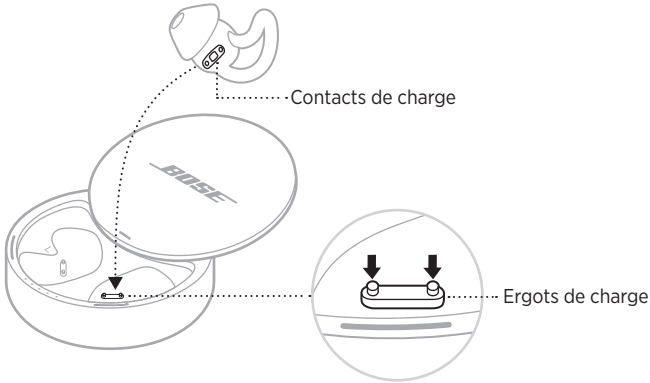

2. Placez les oreillettes sleepbuds™ dans l'étui de manière à établir un contact magnétique.

Le voyant de charge de l'oreillette sleepbuds™ droite clignote en blanc.

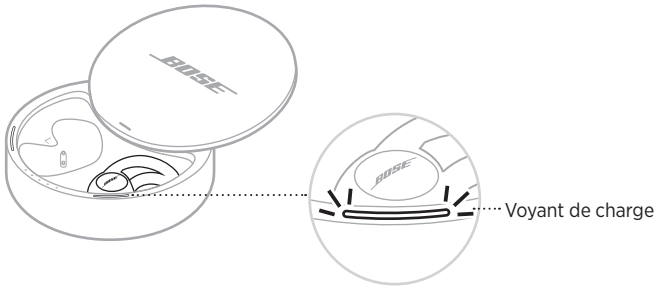

**REMARQUE :** si le voyant de charge ne clignote pas en blanc lorsque vous placez l'oreillette sleepbuds™ dans l'étui, il est possible que vous n'ayez pas placé correctement l'oreillette sleepbuds™ ou que la batterie de l'étui soit épuisée. Remplacez les oreillettes sleepbuds™ dans le l'étui, puis chargez ce dernier (reportez-vous à la page 23). Si le problème persiste, reportez-vous à la section « Les oreillettes sleepbuds™ ne se chargent pas », page 33.

3. Répétez les étapes 1 et 2 pour charger l'oreillette sleepbuds™ gauche.

## Temps de charge

Le temps de charge peut atteindre huit heures pour une charge complète des oreillettes sleepbuds™.

**REMARQUE :** une charge complète vous offre jusqu'à 16 heures d'autonomie.

## Vérification des niveaux de charge des oreillettes sleepbuds™

Vous pouvez vérifier le niveau de charge de la batterie des oreillettes sleepbuds™ lorsque vous utilisez ou chargez les oreillettes sleepbuds™.

### Lors de l'utilisation des oreillettes sleepbuds™

Dans l'application Bose Sleep, consultez le centre de l'écran d'accueil pour afficher le pourcentage de batterie actuel des oreillettes sleepbuds™.

**REMARQUE :** si les oreillettes sleepbuds™ affichent des pourcentages différents, l'écran d'accueil indique le pourcentage le plus bas.

### Lors de la charge des oreillettes sleepbuds™

Lorsque vous placez une oreillette sleepbuds™ dans l'étui de recharge, le voyant de charge correspondant clignote en fonction de l'état de charge (reportez-vous à la page 25).

## CHARGEMENT DE L'ÉTUI

L'étui de charge permet de ranger et de charger vos oreillettes sleepbuds™ lorsque vous ne les utilisez pas.

### REMARQUES :

- Dans la mesure du possible, laissez l'étui connecté à la prise secteur afin que vos oreillettes sleepbuds™ soient toujours chargées. Vous pouvez également utiliser la batterie de l'étui pour charger les oreillettes sleepbuds™ lorsque vous êtes en voyage.
- Avant de charger les oreillettes sleepbuds™, vérifiez que la température ambiante est comprise entre 5° C (41° F) et 45° C (113° F).

1. Raccordez le petit connecteur du câble USB au connecteur USB à l'arrière de l'étui.

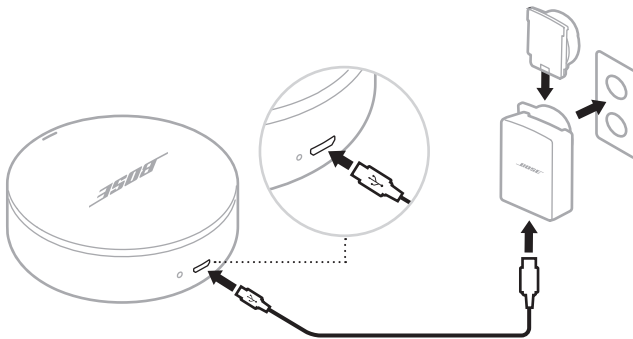

2. Raccordez l'autre connecteur au bloc d'alimentation USB.
3. Branchez l'alimentation électrique USB sur une prise secteur.

**REMARQUE :** si nécessaire, fixez l'adaptateur secteur mâle correspondant à votre pays.

## Temps de charge

Lorsque vous retirez les oreillettes sleepbuds™ de l'étui de recharge, une charge complète de l'étui prend environ trois heures. Lorsque les oreillettes sleepbuds™ se trouvent dans l'étui, le temps de charge varie.

**REMARQUE :** lorsque l'étui est complètement chargé et fonctionne sous batterie, vous pouvez charger une fois les oreillettes sleepbuds™. Une charge unique des oreillettes sleepbuds™ vous offre jusqu'à 16 heures d'autonomie.



## Vérification du niveau de la batterie de l'étui de recharge

Ouvrez le couvercle de l'étui de recharge (reportez-vous à la page 14). Les voyants de batterie de l'étui s'allument comme suit :

- Cinq voyants allumés : la batterie de l'étui est complètement chargée.
- Un seul voyant allumé : la batterie de l'étui est faible. Chargez la batterie de l'étui (reportez-vous à la page 23).

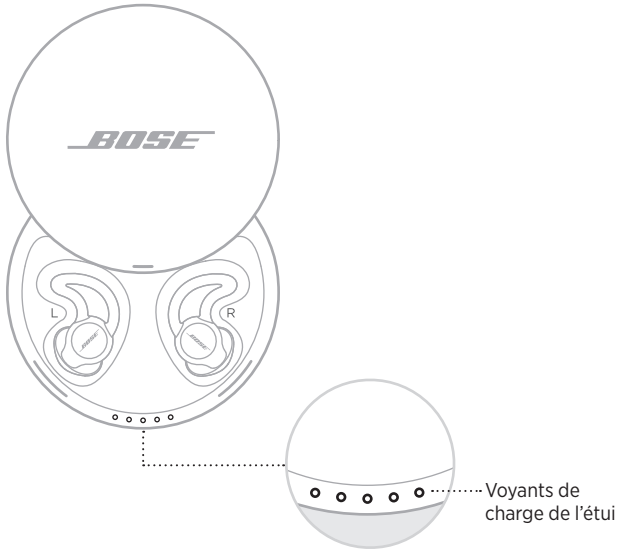

Pour plus d'informations, reportez-vous à la section « Voyants de niveau de batterie de l'étui de recharge », page 26.

## PROTECTION DE LA BATTERIE

La fonction de protection de la batterie conserve l'autonomie des oreillettes sleepbuds™ pendant des périodes de stockage prolongées. Les oreillettes sleepbuds™ s'éteignent lorsque vous les laissez dans l'étui pendant une semaine.

Pour réactiver les oreillettes sleepbuds™, connectez l'étui au secteur (reportez-vous à la page 23), puis retirez les oreillettes sleepbuds™ de l'étui.

## VOYANTS DE CHARGE DES OREILLETES SLEEPBUDS™

Ces voyants indiquent l'état de charge de chaque oreillette sleepbuds™. Les voyants de charge se trouvent sur le bord intérieur de l'étui de recharge, près des oreillettes sleepbuds™.

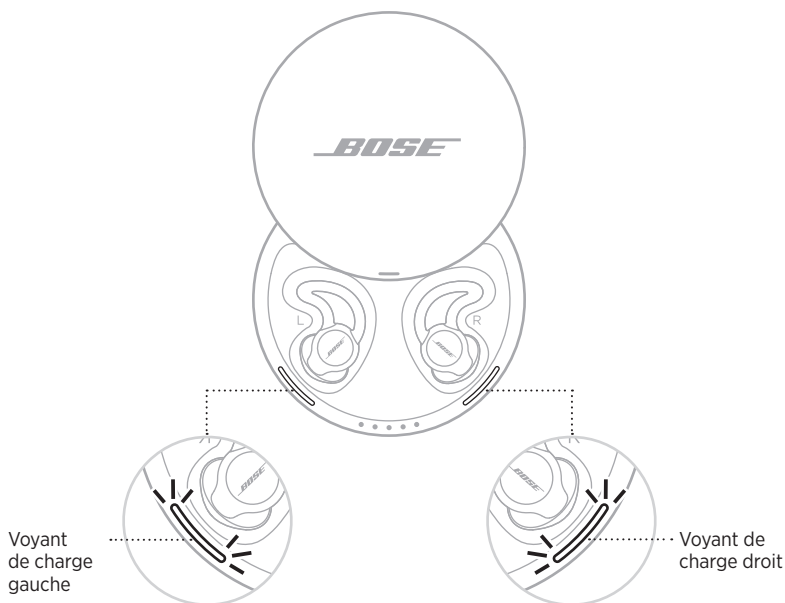

### ACTIVITÉ DU VOYANT

### ÉTAT DE CHARGE

ACTIVITÉ DU VOYANT	ÉTAT DE CHARGE
<b>Blanc clignotant</b>	En cours de charge
<b>Blanc fixe</b>	Charge complète

**REMARQUE :** si vous ne connectez pas l'étui au secteur, les voyants s'éteignent au bout de deux minutes d'inactivité.

## VOYANTS DE NIVEAU DE BATTERIE DE L'ÉTUI DE RECHARGE

Ces voyants indiquent le niveau de batterie et l'état de charge de l'étui. Cinq voyants de niveau de batterie se trouvent sur le bord intérieur de l'étui.

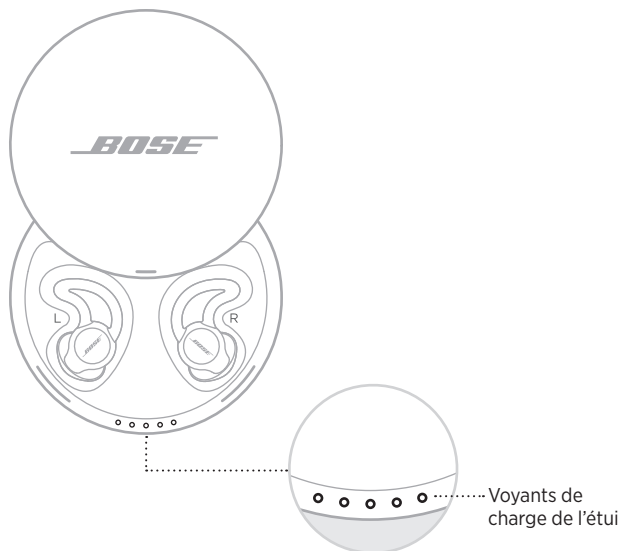

ACTIVITÉ DU VOYANT	POURCENTAGE DE CHARGE
● ○ ○ ○ ○	0 % - 20 %
● ● ○ ○ ○	20 % - 40 %
● ● ● ○ ○	40 % - 60 %
● ● ● ● ○	60 % - 80 %
● ● ● ● ●	80 % - 100 %
● ○ ● ○ ●	Erreur de charge. Procédez comme suit : <ul style="list-style-type: none"> <li>Retirez les oreillettes sleepbuds™ de l'étui de recharge (reportez-vous à la page 15), puis replacez-les de nouveau dans l'étui (reportez-vous à la page 21).</li> <li>Réinitialisez l'étui (reportez-vous à la page 30).</li> </ul> Si le problème persiste, contactez le service client de Bose.

**REMARQUES :**

- Pendant la charge, le dernier voyant de batterie allumé clignote en blanc. Une fois l'étui complètement chargé, les cinq voyants de batterie s'allument en blanc.
- Si vous ne connectez pas l'étui au secteur, les voyants s'éteignent au bout de deux minutes d'inactivité.

La technologie sans fil *Bluetooth* Low Energy vous permet de contrôler les oreillettes *sleepbuds™* à l'aide de l'application Bose Sleep sur votre périphérique mobile. Avant de contrôler les oreillettes *sleepbuds™*, vous devez télécharger l'application et connecter votre périphérique aux oreillettes *sleepbuds™*.

## CONNEXION DE VOTRE PÉRIPHÉRIQUE MOBILE

Téléchargez Bose Sleep et suivez les instructions de l'application.



## DÉCONNEXION D'UN PÉRIPHÉRIQUE MOBILE

Utilisez l'application Bose Sleep pour déconnecter un périphérique.

**CONSEIL :** vous pouvez également désactiver la fonction *Bluetooth* sur votre périphérique pour vous déconnecter. La désactivation de la fonction *Bluetooth* sur votre périphérique déconnecte tous les autres périphériques.

## RECONNEXION D'UN PÉRIPHÉRIQUE MOBILE

Lors de la mise sous tension des oreillettes *sleepbuds™*, le périphérique récemment connecté se reconnecte automatiquement aux oreillettes *sleepbuds™*.

**REMARQUE :** le périphérique doit se trouver dans le champ de portée (9 m ou 30 pieds) et être sous tension.

## MODE SANS TÉLÉPHONE

Activez le mode Sans téléphone dans l'application Bose Sleep pour utiliser vos écouteurs sleepbuds™ avec des fonctions limitées sans avoir à interagir avec l'application.

Vous pouvez activer cette fonction dans les cas suivants :

- Vous préférez dormir sans appareils électroniques à proximité
- Vous ne souhaitez pas définir d'alarme de réveil ni entendre de notifications

**REMARQUE :** si les écouteurs sleepbuds™ sont déconnectés de votre appareil, ils ne peuvent pas activer d'alarmes ni recevoir de notifications lorsque le mode Sans téléphone est activé.

Lorsque vous activez le mode Sans téléphone, les écouteurs sleepbuds™ commencent à diffuser un son de masquage dès que vous les retirez de l'étui de charge. La diffusion du son continue pendant la durée définie ou jusqu'à ce que vous remettiez les écouteurs dans l'étui.

## MODE SOMBRE POUR L'APPLICATION BOSE SLEEP

Configurez le mode sombre sur l'application Bose Sleep pour améliorer le confort oculaire dans les environnements peu éclairés. Ce mode vous permet de passer une nuit aussi reposante que possible lorsque vous installez vos oreillettes sleepbuds™ avant d'aller dormir ou si vous devez effectuer des réglages au beau milieu de la nuit.

Pour activer le mode sombre, appuyez sur l'icône de l'engrenage dans l'application Bose Sleep.

## RÉINITIALISATION DE L'ÉTUI DE RECHARGE

La réinitialisation de l'étui de recharge met l'étui hors tension, puis de nouveau sous tension afin que vous puissiez résoudre les erreurs de charge.

Pour réinitialiser l'étui de recharge, insérez un trombone fin dans l'orifice à l'arrière de l'étui, près du connecteur USB. Appuyez jusqu'à ce que vous sentiez un déclic.

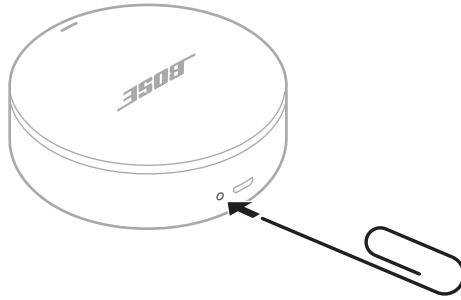

## MISE À JOUR DE L'ÉTUI DE RECHARGE

L'application Bose Sleep vous informe lorsqu'une mise à jour est disponible pour votre étui de recharge. Pour accéder à la mise à jour, téléchargez le programme de mise à jour de Bose sur votre ordinateur.

Consultez le site : [btu.Bose.com](http://btu.Bose.com)

## NETTOYAGE DES OREILLETES SLEEPBUDS™ ET DE L'ÉTUI DE RECHARGE

Il peut être nécessaire de nettoyer vos oreillettes sleepbuds™ et leur étui de recharge à intervalles réguliers.

COMPOSANT	PROCÉDURE DE NETTOYAGE
<b>Embouts StayHear+ Sleep</b>	Retirez délicatement les embouts des oreillettes sleepbuds™, et lavez-les avec de l'eau additionnée d'un détergent doux. <b>REMARQUE :</b> veillez à bien les rincer et à les laisser sécher avant de les remettre en place sur les oreillettes sleepbuds™.
<b>Canules des oreillettes sleepbuds™</b>	Utilisez uniquement un coton-tige sec (ou un objet similaire) pour le nettoyage. N'insérez jamais d'instrument de nettoyage dans les canules.
<b>Ergots de chargement de l'étui et contacts de chargement des oreillettes sleepbuds™</b>	Nettoyez les ergots et les contacts régulièrement à l'aide d'un coton-tige sec ou d'un objet similaire. <b>ATTENTION :</b> veillez à NE PAS nettoyer les ergots de chargement en effectuant un mouvement de balayage, car vous risquez d'endommager les ergots de chargement ou de favoriser l'humidité dans l'étui.
<b>Étui de recharge</b>	Utilisez uniquement un coton-tige sec ou un objet similaire.

## PIÈCES DE RECHANGE ET ACCESSOIRES

Vous pouvez commander des accessoires ou des pièces de rechange en vous adressant au service client de Bose.

Consultez le site : [worldwide.Bose.com/Support/Sleepbuds](https://worldwide.Bose.com/Support/Sleepbuds)

## GARANTIE LIMITÉE

Les oreillettes sleepbuds™ sont couvertes par une garantie limitée. Consultez notre site Web à l'adresse [global.Bose.com/warranty](https://global.Bose.com/warranty) pour en savoir plus sur la garantie limitée.

Pour enregistrer votre produit, accédez à la page [global.Bose.com/register](https://global.Bose.com/register). En cas d'oubli, les droits que vous confère cette garantie limitée ne s'en trouveront pas affectés.



## ESSAYEZ TOUT D'ABORD LES SOLUTIONS SUIVANTES

Si vous avez des problèmes avec vos oreillettes sleepbuds™, essayez les solutions suivantes :

- Placez les oreillettes sleepbuds™ dans l'étui de recharge (reportez-vous à la page 15) et retirez-les (reportez-vous à la page 15).
- Fermez et ouvrez l'étui de recharge, puis vérifiez les oreillettes sleepbuds™ et les voyants d'état de l'étui de recharge (reportez-vous à la page 25).
- Chargez l'étui (reportez-vous à la page 23) et les oreillettes sleepbuds™ (reportez-vous à la page 21).
- Rapprochez le périphérique mobile des oreillettes sleepbuds™ (portée maximale de 9 m) et éloignez-le des éventuelles sources d'interférences ou des obstructions.
- Vérifiez que votre périphérique prend en charge *Bluetooth* Low Energy (également appelé *Bluetooth* Smart). Tous les périphériques qui sont compatibles avec iOS 10 et les versions ultérieures, et la plupart des périphériques qui sont compatibles avec Android 5.0 et les versions ultérieures prennent en charge *Bluetooth* Low Energy.
- Accédez à l'application Bose Sleep pour vous assurer que le logiciel de vos oreillettes sleepbuds™ est à jour.
- Vérifiez que vous utilisez l'application Bose Sleep et pas une autre application pour contrôler vos oreillettes sleepbuds™ (reportez-vous à la page 28).
- Essayez de connecter un autre périphérique (reportez-vous à la page 28).

## AUTRES SOLUTIONS

Si vous ne parvenez pas à résoudre votre problème, consultez le tableau ci-dessous pour identifier les symptômes et trouver des solutions aux problèmes courants. Si vous ne parvenez toujours pas à résoudre le problème, contactez le service client de Bose.

Consultez le site : [worldwide.Bose.com/Support/Sleepbuds](http://worldwide.Bose.com/Support/Sleepbuds)

SYMPTÔME	SOLUTION
<b>Absence d'alimentation</b>	Il est possible que les piles des oreillettes sleepbuds™ soient en mode de protection de la batterie ou soient épuisées. Connectez l'étui (reportez-vous à la page 23) pour charger les oreillettes sleepbuds™ (reportez-vous à la page 21).

SYMPTÔME	SOLUTION
<b>Impossible de connecter les oreillettes sleepbuds™ au périphérique mobile</b>	<p>Sur votre périphérique</p> <ul style="list-style-type: none"> <li>• Désactivez, puis activez la fonction <i>Bluetooth</i>.</li> <li>• Déconnectez le périphérique de vos oreillettes sleepbuds™ (reportez-vous à la page 28). Recommencez la connexion (reportez-vous à la page 28).</li> </ul> <p>Connectez l'étui au secteur (reportez-vous à la page 23), puis retirez les oreillettes sleepbuds™ de l'étui.</p> <p>Placez les oreillettes sleepbuds™ dans l'étui de recharge et vérifiez les voyants de charge des oreillettes sleepbuds™ (reportez-vous à la page 25). Chargez les oreillettes sleepbuds™.</p> <p>Redémarrez votre périphérique. Recommencez la connexion (reportez-vous à la page 28).</p> <p>Connectez un autre périphérique (reportez-vous à la page 28).</p> <p>Consultez le site : <a href="http://worldwide.Bose.com/Support/Sleepbuds">worldwide.Bose.com/Support/Sleepbuds</a> pour accéder à des didacticiels.</p> <p>Réinitialisez l'étui (reportez-vous à la page 30).</p>
<b>Les oreillettes sleepbuds™ ne se chargent pas</b>	<p>Assurez-vous que les oreillettes sleepbuds™ sont correctement placées dans l'étui de recharge (reportez-vous à la page 21).</p> <p>Consultez les voyants de batterie de l'étui de recharge pour vous assurer que l'étui n'est pas déchargé (reportez-vous à la page 26).</p> <p>Vérifiez que les contacts de charge de chaque oreillette sleepbuds™ sont visibles depuis l'arrière de chaque embout StayHear+ Sleep (reportez-vous à la page 20).</p> <p>Vérifiez que les contacts de charge sur les oreillettes sleepbuds™ ou que les ergots de charge de l'étui ne sont pas recouverts de cire ou de débris.</p> <p>Si les oreillettes sleepbuds™ ont été exposées à des températures extrêmes et que tous les voyants d'état clignotent en blanc, laissez-les revenir à température ambiante. Essayez ensuite de les charger.</p> <p>Réinitialisez l'étui (reportez-vous à la page 30).</p>
<b>L'étui de recharge ne se charge pas</b>	<p>Vérifiez que le câble USB est correctement connecté aux deux extrémités.</p> <p>Raccordez le câble USB à un autre bloc d'alimentation USB.</p> <p>Utilisez un autre câble USB.</p> <p>Raccordez l'étui à une autre prise secteur.</p> <p>Consultez les voyants de batterie de l'étui de recharge pour vérifier qu'aucune erreur de charge n'est survenue (reportez-vous à la page 26).</p> <p>Si les oreillettes sleepbuds™ ont été exposées à des températures extrêmes et que tous les voyants d'état clignotent en blanc, laissez-les revenir à température ambiante. Essayez ensuite de les charger.</p> <p>Réinitialisez l'étui (reportez-vous à la page 30).</p>

SYMPTÔME	SOLUTION
<p><b>Les oreillettes sleepbuds™ ne sont pas confortables</b></p>	<p>Assurez-vous que les oreillettes sleepbuds™ sont correctement insérées dans les oreilles. Souvenez-vous de faire pivoter l'oreillette vers l'arrière et d'appuyer sur l'ailette de l'embout pour la placer sous le rebord de l'oreille (reportez-vous à la page 18).</p> <p>Vérifiez que vous utilisez la bonne taille d'embout StayHear+ Sleep pour chaque oreillette sleepbuds™ (reportez-vous à la page 19). Il est possible que chaque oreille nécessite une taille différente.</p> <p>Insérez les oreillettes sleepbuds™ en douceur dans vos oreilles. L'embout d'oreille doit être inséré suffisamment profondément dans l'oreille pour créer un joint étanche, mais pas au point de créer une gêne (reportez-vous à la page 18).</p> <p>Vérifiez que les oreillettes sleepbuds™ sont correctement orientées dans l'embout StayHear+ Sleep. Le logo Bose sur l'oreillette sleepbuds™ doit être orienté vers l'extérieur côté droit vers le haut, et les deux contacts de charge doivent être visibles à l'arrière de l'embout (reportez-vous à la page 20).</p>
<p><b>Absence de son</b></p>	<p>Dans l'application Bose Sleep, augmentez le volume du son de masquage actuellement défini.</p> <p>Placez les oreillettes sleepbuds™ dans l'étui de recharge et vérifiez les voyants de charge des oreillettes sleepbuds™ (reportez-vous à la page 25). Chargez complètement les oreillettes sleepbuds™.</p> <p>Retirez les débris et la cire accumulée sur les embouts StayHear+ Sleep et les canules des oreillettes sleepbuds™ (reportez-vous à la page 31).</p> <p>Assurez-vous que les oreillettes sleepbuds™ sont correctement insérées dans les oreilles. Souvenez-vous de faire pivoter l'oreillette vers l'arrière et d'appuyer sur l'ailette de l'embout pour la placer sous le rebord de l'oreille (reportez-vous à la page 18).</p> <p>Connectez un autre périphérique (reportez-vous à la page 28).</p>

SYMPTÔME	SOLUTION
<p><b>Son de qualité médiocre</b></p>	<p>Assurez-vous que les oreillettes sleepbuds™ créent un joint étanche dans vos oreilles afin de bloquer le bruit. Essayez de parler fort. Votre voix doit vous paraître étouffée. Secouez la tête. Les oreillettes sleepbuds™ ne doivent pas tomber.</p> <p>Assurez-vous que les oreillettes sleepbuds™ sont correctement insérées dans les oreilles. Souvenez-vous de faire pivoter l'oreillette vers l'arrière et d'appuyer sur l'ailette de l'embout pour la placer sous le rebord de l'oreille (reportez-vous à la page 18).</p> <p>Vérifiez que vous utilisez la bonne taille d'embout StayHear+ Sleep pour chaque oreillette sleepbuds™ (reportez-vous à la page 19). Il est possible que chaque oreille nécessite une taille différente.</p> <p>Vérifiez que les oreillettes sleepbuds™ sont correctement orientées dans l'embout StayHear+ Sleep. Le logo Bose sur l'oreillette sleepbuds™ doit être orienté vers l'extérieur côté droit vers le haut, et les deux contacts de charge doivent être visibles à l'arrière de l'embout (reportez-vous à la page 20).</p> <p>Retirez les débris et la cire accumulée sur les embouts StayHear+ Sleep et les canules des oreillettes sleepbuds™ (reportez-vous à la page 31).</p> <p>Essayez d'utiliser un autre son de masquage. Certains sons sont conçus pour masquer plus efficacement le bruit, et ils peuvent sonner différemment de ce à quoi vous êtes habitué.</p> <p>Souvenez-vous que les oreillettes sleepbuds™ sont conçues pour dormir, et il est nécessaire de considérer la qualité du son différemment qu'avec une paire d'écouteurs classiques.</p>
<p><b>Les oreillettes sleepbuds™ ne tiennent pas dans les oreilles</b></p>	<p>Assurez-vous que les oreillettes sleepbuds™ sont correctement insérées dans les oreilles. Essayez de parler fort. Votre voix doit vous paraître étouffée. Secouez la tête. Les oreillettes sleepbuds™ ne doivent pas tomber.</p> <p>Assurez-vous que les oreillettes sleepbuds™ sont correctement insérées dans les oreilles. Souvenez-vous de faire pivoter l'oreillette vers l'arrière et d'appuyer sur l'ailette de l'embout pour la placer sous le rebord de l'oreille (reportez-vous à la page 18).</p> <p>Vérifiez que vous utilisez la bonne taille d'embout StayHear+ Sleep pour chaque oreillette sleepbuds™ (reportez-vous à la page 19). Il est possible que chaque oreille nécessite une taille différente.</p>

SYMPTÔME	SOLUTION
<p><b>Les oreillettes sleepbuds™ ne masquent pas efficacement le bruit</b></p>	<p>Assurez-vous que les oreillettes sleepbuds™ créent un joint étanche dans vos oreilles afin de bloquer le bruit. Essayez de parler fort. Votre voix doit vous paraître étouffée. Secouez la tête. Les oreillettes sleepbuds™ ne doivent pas tomber.</p> <p>Assurez-vous que les oreillettes sleepbuds™ sont correctement insérées dans les oreilles. Souvenez-vous de faire pivoter l'oreillette vers l'arrière et d'appuyer sur l'ailette de l'embout pour la placer sous le rebord de l'oreille (reportez-vous à la page 18).</p> <p>Vérifiez que vous utilisez la bonne taille d'embout StayHear+ Sleep pour chaque oreillette sleepbuds™ (reportez-vous à la page 19). Il est possible que chaque oreille nécessite une taille différente.</p> <p>Dans l'application Bose Sleep, augmentez le volume du son de masquage actuellement défini. Pour être efficace, le son de masquage doit être légèrement plus fort que le son ambiant.</p> <p>Essayez d'utiliser un autre son de masquage. Aucun son n'est efficace dans tous les environnements, et il peut donc être judicieux d'essayer un autre son qui pourrait être plus efficace dans votre situation.</p> <p>Ajoutez de nouveaux sons de masquage à l'aide de la bibliothèque de sons. Dans l'application Bose Sleep, appuyez sur l'icône d'engrenage pour accéder à la bibliothèque des sons.</p>
<p><b>Les oreillettes sleepbuds™ ne reçoivent pas d'alertes d'appels téléphoniques</b></p>	<p>Vérifiez que les alertes d'appels téléphoniques sont activées dans l'application Bose Sleep. Pour activer les alertes d'appels téléphoniques, appuyez sur l'icône de l'engrenage dans l'application.</p> <p>Désactivez la fonction Ne pas déranger sur votre périphérique mobile. Le paramètre Ne pas déranger de votre périphérique est appliqué à vos oreillettes sleepbuds™.</p> <p>Vos oreillettes sleepbuds™ utilisent la technologie <i>Bluetooth</i> Low Energy pour se connecter à votre périphérique ; il est possible qu'elles se déconnectent périodiquement pendant la nuit. Si vous recevez un appel alors que vos oreillettes sleepbuds™ sont déconnectées, vous ne recevez aucune alerte d'appel téléphonique.</p>
<p><b>Les embouts StayHear+ Sleep ne tiennent pas</b></p>	<p>Fixez correctement les embouts aux oreillettes sleepbuds™ (reportez-vous à la page 20).</p> <p>Vérifiez que les oreillettes sleepbuds™ sont correctement orientées dans l'embout StayHear+ Sleep. Le logo Bose sur l'oreillette sleepbuds™ doit être orienté vers l'extérieur côté droit vers le haut, et les deux contacts de charge doivent être visibles à l'arrière de l'embout (reportez-vous à la page 20).</p>
<p><b>Les écouteurs sleepbuds™ produisent un bruit de frottement</b></p>	<p>Contactez le service client de Bose pour obtenir des autocollants antifrottement.</p>





©2019 Bose Corporation, 100 The Mountain,  
Framingham, MA 01701-9168 États-Unis  
AM803896 Rév. 04