



MARQUE: ELECTROLUX
REFERENCE: EOC5851FKX
CODiC: 4221974





FR Four

Notice d'utilisation

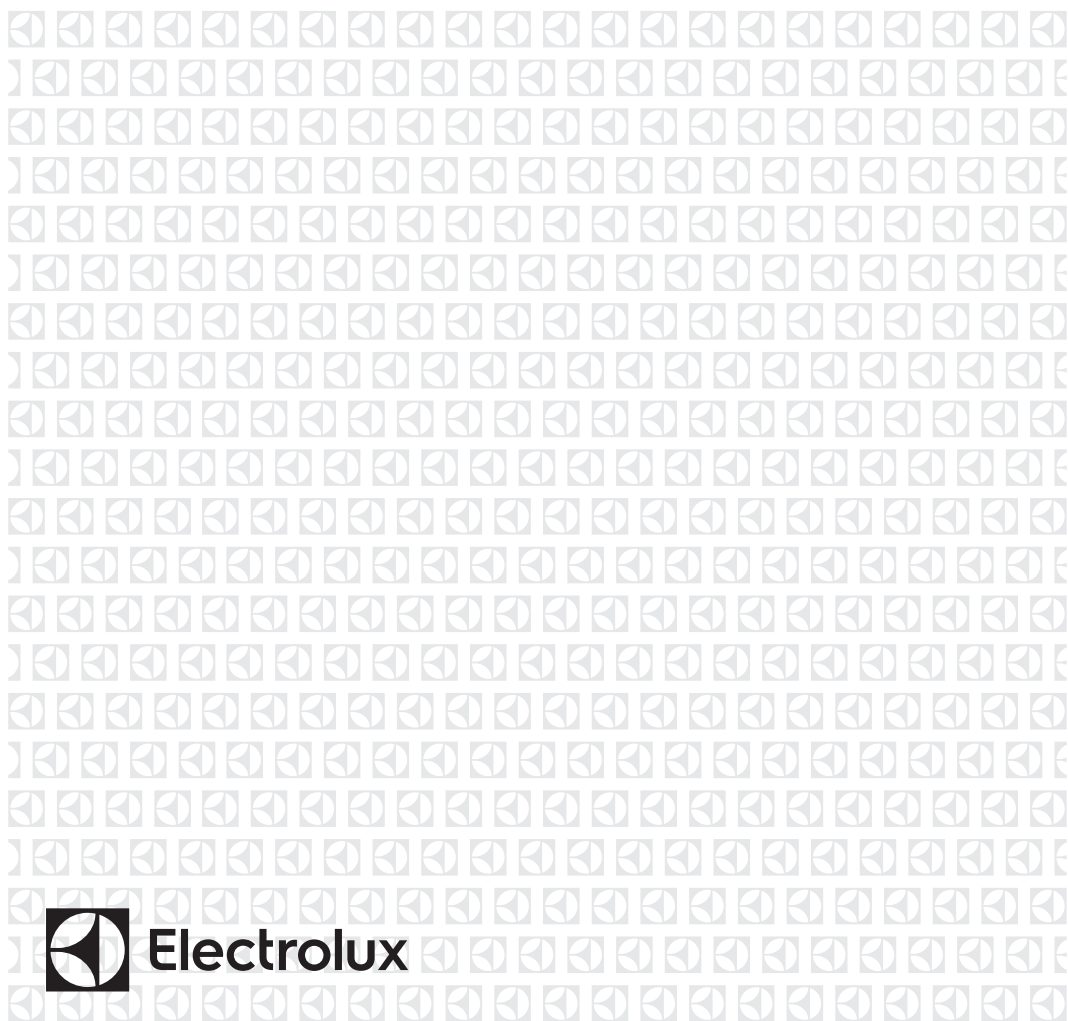

Electrolux

TABLE DES MATIÈRES

1. INFORMATIONS DE SÉCURITÉ.....	3
2. CONSIGNES DE SÉCURITÉ.....	4
3. DESCRIPTION DE L'APPAREIL.....	8
4. BANDEAU DE COMMANDE.....	9
5. AVANT LA PREMIÈRE UTILISATION.....	11
6. UTILISATION QUOTIDIENNE.....	11
7. FONCTIONS DE L'HORLOGE.....	15
8. PROGRAMMES AUTOMATIQUES.....	16
9. UTILISATION DES ACCESSOIRES.....	17
10. FONCTIONS SUPPLÉMENTAIRES.....	19
11. CONSEILS.....	21
12. ENTRETIEN ET NETTOYAGE.....	38
13. EN CAS D'ANOMALIE DE FONCTIONNEMENT.....	41
14. RENDEMENT ÉNERGÉTIQUE.....	42

NOUS PENSONS À VOUS

Merci d'avoir choisi ce produit Electrolux. Avec ce produit, vous bénéficiez de dizaines d'années d'expérience professionnelle et d'innovation. Ingénieux et élégant, il a été conçu sur mesure pour vous. Grâce à cet appareil, vous savez que chaque utilisation vous apportera satisfaction.

Bienvenue chez Electrolux.

Visitez notre site Internet pour :



Obtenir des conseils d'utilisation, des brochures, de l'aide, des informations :
www.electrolux.com/webselfservice



Enregistrer votre produit pour obtenir un meilleur service :
www.registerelectrolux.com



Acheter des accessoires, consommables et pièces de rechange d'origine pour votre appareil :
www.electrolux.com/shop

SERVICE APRÈS-VENTE

N'utilisez que des pièces de rechange d'origine.

Avant de contacter le service, assurez-vous de disposer des informations suivantes : Modèle, PNC, numéro de série.

Vous trouverez ces informations sur la plaque signalétique.



Avertissement/Attention : consignes de sécurité.



Informations générales et conseils.



Informations en matière de protection de l'environnement.

Sous réserve de modifications.

1. ⚠ INFORMATIONS DE SÉCURITÉ

Avant d'installer et d'utiliser cet appareil, lisez soigneusement les instructions fournies. Le fabricant ne pourra être tenu pour responsable des blessures et dégâts résultant d'une mauvaise installation ou utilisation. Conservez toujours les instructions dans un lieu sûr et accessible pour vous y référer ultérieurement.

1.1 Sécurité des enfants et des personnes vulnérables

- Cet appareil peut être utilisé par des enfants de plus de 8 ans et par des personnes dont les capacités sont réduites, à condition qu'ils soient surveillés ou qu'ils aient reçu des instructions concernant l'utilisation sécurisée de l'appareil et qu'ils comprennent les risques encourus.
- Ne laissez pas les enfants jouer avec l'appareil.
- Ne laissez pas les emballages à la portée des enfants et jetez-les convenablement.
- Tenez les enfants et les animaux éloignés de l'appareil lorsqu'il est en cours de fonctionnement ou lorsqu'il refroidit. Les parties accessibles sont chaudes.
- Si l'appareil est équipé d'un dispositif de sécurité enfants, nous vous recommandons de l'activer.
- Les enfants ne doivent pas nettoyer ni entreprendre une opération de maintenance sur l'appareil sans surveillance.
- Les enfants de moins de 3 ans doivent être tenus éloignés de l'appareil en permanence lorsqu'il est en fonctionnement.

1.2 Sécurité générale

- L'appareil doit être installé et le câble remplacé uniquement par un professionnel qualifié .

- **AVERTISSEMENT** : L'appareil et ses parties accessibles deviennent chauds pendant son fonctionnement. Veillez à ne pas toucher les éléments chauffants. Les enfants de moins de 8 ans doivent être tenus à l'écart, à moins d'être surveillés en permanence.
- Utilisez toujours des gants de cuisine pour retirer ou enfourner des accessoires ou des plats allant au four.
- Avant toute opération de maintenance, déconnectez l'alimentation électrique.
- Assurez-vous que l'appareil est éteint et débranché avant de remplacer l'éclairage afin d'éviter tout risque de choc électrique.
- N'utilisez pas de nettoyeur vapeur pour nettoyer l'appareil.
- N'utilisez pas de produits abrasifs ni de racloirs pointus en métal pour nettoyer la porte en verre car ils peuvent rayer sa surface, ce qui peut briser le verre.
- Si le câble d'alimentation est endommagé, il doit être remplacé par le fabricant, un service de maintenance agréé ou un technicien qualifié afin d'éviter tout danger lié à l'électricité.
- Retirez le plus gros des salissures avant le nettoyage par pyrolyse. Retirez tous les accessoires du four.
- Pour retirer les supports de grille, tirez d'abord sur l'avant de ceux-ci, puis sur l'arrière, pour les écarter des parois latérales. Réinstallez les supports de grille en répétant cette procédure dans l'ordre inverse.
- Utilisez uniquement la sonde à viande recommandée pour cet appareil.

2. CONSIGNES DE SÉCURITÉ

2.1 Installation



AVERTISSEMENT!

L'appareil doit être installé uniquement par un professionnel qualifié.

- Retirez l'intégralité de l'emballage.
- N'installez pas et ne branchez pas un appareil endommagé.
- Suivez scrupuleusement les instructions d'installation fournies avec l'appareil.
- Soyez toujours vigilants lorsque vous déplacez l'appareil car il est lourd.

- Utilisez toujours des gants de sécurité et des chaussures fermées.
- Ne tirez jamais l'appareil par la poignée.
 - Respectez l'espacement minimal requis par rapport aux autres appareils et éléments.
 - Vérifiez que l'appareil est installé sous et à proximité de structures sûres.
 - Les côtés de l'appareil doivent rester à côté d'appareils ou d'éléments ayant la même hauteur.

2.2 Branchement électrique



AVERTISSEMENT!

Risque d'incendie ou d'électrocution.

- L'ensemble des branchements électriques doit être effectué par un technicien qualifié.
- L'appareil doit être relié à la terre.
- Vérifiez que les données électriques figurant sur la plaque signalétique correspondent à celles de votre réseau. Si ce n'est pas le cas, contactez un électricien.
- Utilisez toujours une prise de courant de sécurité correctement installée.
- N'utilisez pas d'adaptateurs multiprises ni de rallonges.
- Veillez à ne pas endommager la fiche secteur ni le câble d'alimentation. Le remplacement du cordon d'alimentation de l'appareil doit être effectué par notre service après-vente agréé.
- Ne laissez pas les câbles d'alimentation entrer en contact avec la porte de l'appareil, particulièrement lorsque la porte est chaude.
- La protection contre les chocs des parties sous tension et isolées doit être fixée de telle manière qu'elle ne peut pas être enlevée sans outils.
- Ne branchez la fiche d'alimentation à la prise de courant qu'à la fin de l'installation. Assurez-vous que la prise de courant est accessible une fois l'appareil installé.
- Si la prise de courant est lâche, ne branchez pas la fiche d'alimentation secteur.

- Ne tirez jamais sur le câble d'alimentation pour débrancher l'appareil. Tirez toujours sur la fiche.
- N'utilisez que des systèmes d'isolation appropriés : des coupe-circuits, des fusibles (les fusibles à visser doivent être retirés du support), un disjoncteur différentiel et des contacteurs.
- L'installation électrique doit être équipée d'un dispositif d'isolement à coupure omnipolaire. Le dispositif d'isolement doit présenter une distance d'ouverture des contacts d'au moins 3 mm.
- Cet appareil est conforme aux directives CEE.

2.3 Utilisation



AVERTISSEMENT!

Risque de blessures, de brûlures, d'électrocution ou d'explosion.

- Cet appareil est exclusivement destiné à une utilisation domestique.
- Ne modifiez pas les caractéristiques de cet appareil.
- Assurez-vous que les orifices de ventilation ne sont pas bouchés.
- Ne laissez jamais l'appareil sans surveillance pendant son fonctionnement.
- Éteignez l'appareil après chaque utilisation.
- Soyez prudent lors de l'ouverture de la porte de l'appareil lorsque celui-ci est en fonctionnement. De l'air brûlant peut s'en échapper.
- N'utilisez jamais cet appareil avec les mains mouillées ou lorsqu'il est en contact avec de l'eau.
- N'exercez jamais de pression sur la porte ouverte.
- N'utilisez jamais l'appareil comme plan de travail ou comme plan de stockage.
- Ouvrez prudemment la porte de l'appareil. Si vous utilisez des ingrédients contenant de l'alcool, un mélange d'alcool et d'air facilement inflammable peut éventuellement se former.

- Ne laissez pas des étincelles ou des flammes nues entrer en contact avec l'appareil lorsque vous ouvrez la porte.
- Ne placez pas de produits inflammables ou d'éléments imbibés de produits inflammables à l'intérieur ou à proximité de l'appareil, ni sur celui-ci.
- N'utilisez pas la fonction micro-ondes pour préchauffer le four.



AVERTISSEMENT!

Risque d'endommagement de l'appareil.

- Pour éviter tout endommagement ou décoloration de l'émail :
 - ne posez pas de plats allant au four ni aucun autre objet directement sur le fond de l'appareil.
 - ne placez jamais de feuilles d'aluminium directement sur le fond de l'appareil.
 - ne versez jamais d'eau directement dans l'appareil lorsqu'il est chaud.
 - une fois la cuisson terminée, ne laissez jamais d'aliments ou de plats humides à l'intérieur de l'appareil.
 - faites attention lorsque vous retirez ou remettez en place les accessoires.
- La décoloration de l'émail est sans effet sur les performances de l'appareil.
- Utilisez un plat à rôtir pour obtenir des gâteaux moelleux. Les jus de fruits causent des taches qui peuvent être permanentes.
- Cet appareil est exclusivement destiné à un usage culinaire. Ne l'utilisez pas pour des usages autres que celui pour lequel il a été conçu, à des fins de chauffage par exemple.
- La porte du four doit toujours être fermée pendant la cuisson.
- Si l'appareil est installé derrière la paroi d'un meuble (par ex. une porte), veillez à ce que la porte ne soit jamais fermée lorsque l'appareil est en marche. La chaleur et l'humidité peuvent s'accumuler derrière la porte

fermée du meuble et provoquer d'importants dégâts sur l'appareil, le meuble ou le sol. Ne fermez pas la paroi du meuble tant que l'appareil n'a pas complètement refroidi.

2.4 Entretien et nettoyage



AVERTISSEMENT!

Risque de blessure corporelle, d'incendie ou de dommage matériel à l'appareil.

- Avant toute opération d'entretien, éteignez l'appareil et débranchez la fiche de la prise secteur.
- Vérifiez que l'appareil est froid. Les panneaux de verre risquent de se briser.
- Remplacez immédiatement les vitres de la porte si elles sont endommagées. Contactez le service après-vente agréé.
- Soyez prudent lorsque vous démontez la porte de l'appareil. La porte est lourde !
- Nettoyez régulièrement l'appareil afin de maintenir le revêtement en bon état.
- Nettoyez l'appareil avec un chiffon doux humide. Utilisez uniquement des produits de lavage neutres. N'utilisez pas de produits abrasifs, de tampons à récurer, de solvants ni d'objets métalliques.
- Si vous utilisez un spray pour four, suivez les consignes de sécurité figurant sur l'emballage.
- N'utilisez aucun produit détergent pour nettoyer l'émail catalytique (le cas échéant).

2.5 Nettoyage par pyrolyse



Risque de blessures, d'incendie, d'émissions chimiques (fumées) en mode pyrolyse.

- Avant d'utiliser la fonction de nettoyage par pyrolyse ou la fonction Première utilisation, retirez de la cavité du four :

- tout résidu excessif de nourriture, tout dépôt ou toute éclaboussure de graisse ou d'huile.
- tout objet amovible (y compris les grilles, les rails, etc., fournis avec le produit), en particulier les récipients, plateaux, plaques, ustensiles, etc. anti-adhésifs.
- Lisez attentivement toutes les instructions relatives au nettoyage par pyrolyse.
- Tenez les enfants éloignés de l'appareil lorsque le nettoyage par pyrolyse est en cours. L'appareil devient très chaud et de l'air chaud s'échappe des fentes d'aération avant.
- Le nettoyage par pyrolyse est un processus à haute température qui peut dégager de la fumée provenant des résidus alimentaires et des matériaux dont est fait le four. Par conséquent, nous recommandons à nos clients de suivre les conseils ci-dessous :
 - assurez-vous que la ventilation de l'appareil est adéquate pendant et après chaque phase de nettoyage par pyrolyse.
 - assurez-vous que la ventilation de l'appareil est adéquate pendant et après la première utilisation à température maximale.
- Contrairement aux humains, certains oiseaux et reptiles sont extrêmement sensibles aux fumées pouvant se dégager lors du processus de nettoyage des fours à pyrolyse.
 - Ne laissez aucun animal, en particulier aucun oiseau, à proximité de l'appareil pendant et après un nettoyage par pyrolyse ; la première fois, utilisez la température de fonctionnement maximale dans une pièce bien ventilée.
- Les animaux de petite taille peuvent également être très sensibles aux changements de température survenant à proximité d'un four à pyrolyse lorsque le processus de nettoyage est en cours.
- Les surfaces antiadhésives des ustensiles de cuisine (poêles, casseroles, plaques de cuisson, etc.) peuvent être endommagées par la très haute température nécessaire au nettoyage par pyrolyse et peuvent également dégager, dans une moindre mesure, des fumées nocives.
- Les fumées dégagées par les fours à pyrolyse / les résidus de cuisson sont décrites comme étant non nocives pour les êtres humains, y compris pour les enfants en bas âge et les personnes à la santé fragile.

2.6 Éclairage intérieur

- Les ampoules classiques ou halogènes utilisées dans cet appareil sont destinées uniquement à un usage avec des appareils ménagers. Ne les utilisez pas pour éclairer votre logement.



AVERTISSEMENT!

Risque d'électrocution.

- Avant de changer l'ampoule, débranchez l'appareil de la prise secteur.
- N'utilisez que des ampoules ayant les mêmes spécifications.

2.7 Mise au rebut



AVERTISSEMENT!

Risque de blessure ou d'asphyxie.

- Débranchez l'appareil de l'alimentation électrique.
- Coupez le câble d'alimentation au ras de l'appareil et mettez-le au rebut.
- Retirez le dispositif de verrouillage du hublot pour empêcher les enfants et les animaux de s'enfermer dans l'appareil.

2.8 Maintenance

- Pour réparer l'appareil, contactez un service après-vente agréé.
- Utilisez exclusivement des pièces d'origine.

3. DESCRIPTION DE L'APPAREIL

3.1 Vue d'ensemble

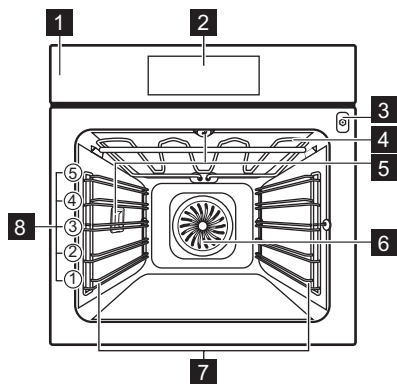

- 1 Bandeau de commande
- 2 Programmateur électronique
- 3 Prise pour la sonde à viande
- 4 Résistance
- 5 Éclairage
- 6 Ventilateur
- 7 Support de grille amovible
- 8 Position des grilles

3.2 Accessoires

Grille métallique

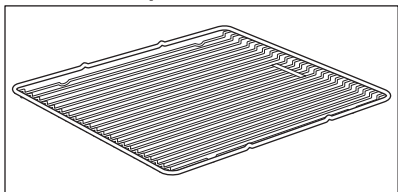

Permet de poser des plats (rôtis, gratins) et des moules à gâteau/pâtisserie.

Plat à rôtir

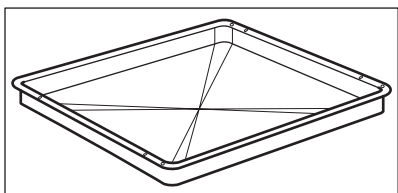

Pour cuire et griller ou à utiliser comme plat pour recueillir la graisse.

Sonde à viande

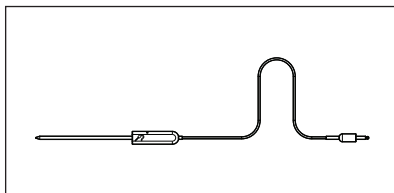

Pour mesurer le degré de cuisson des aliments.

Rails télescopiques

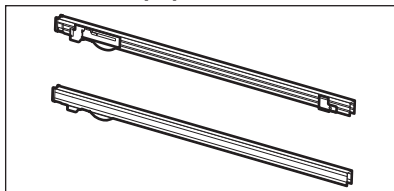

Pour les grilles et plateaux de cuisson.

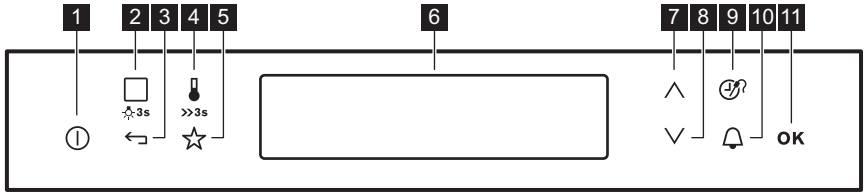

4. BANDEAU DE COMMANDE

4.1 Programmateur électronique



Les touches sensibles permettent de faire fonctionner l'appareil.

1	2	3	4	5	6	7	8	9	10	11
Touche sensible	Fonction	Commentaire								
	MARCHE/ ARRÊT	Pour allumer et éteindre l'appareil.								
	Modes de cuisson ou Cuisson assistée	Appuyez une fois sur la touche sensible pour choisir un mode de cuisson ou le menu : Cuisson assistée. Appuyez à nouveau sur la touche sensible pour naviguer entre les menus : Modes de cuisson, Cuisson assistée. Pour activer ou désactiver l'éclairage, appuyez sur la touche pendant 3 secondes.								
	Touche Retour	Pour remonter d'un niveau dans le menu. Pour afficher le menu principal, appuyez sur cette touche pendant 3 secondes.								
	Sélection de la température	Pour régler la température ou afficher la température actuelle de l'appareil. Appuyez sur la touche sensible pendant 3 secondes pour activer ou désactiver la fonction : Préchauffage rapide.								
	programme	Pour sauvegarder vos programmes préférés et y accéder.								
	Affichage	Affiche les réglages actuels de l'appareil.								
	Touche Haut	Pour se déplacer vers le haut dans le menu.								
	Touche Bas	Pour se déplacer vers le bas dans le menu.								





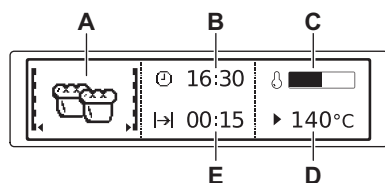



Touche sensitive	Fonction	Commentaire
9 	Heure et fonctions supplémentaires	Pour régler d'autres fonctions. Lorsqu'un mode de cuisson est en cours, appuyez sur la touche sensitive pour régler la minuterie ou les fonctions : Touches Verrouil, programme, Chaleur et tenir, Set + Go. Vous pouvez également modifier les réglages de la Sonde à viande.
10 	Minuterie	Pour régler la fonction : Minuterie.
11 	OK	Pour confirmer la sélection ou le réglage.



4.2 Affichage



- A. Mode de cuisson
- B. Heure du jour
- C. Indicateur de chauffe
- D. Température
- E. Durée ou heure de fin d'une fonction

Autres indicateurs de l'affichage :

Symbole	Fonction	Fonction
	Minuterie	Cette fonction est activée.
	Heure du jour	L'affichage indique l'heure actuelle.
	Durée	L'affichage indique la durée de cuisson nécessaire.
	Fin	L'affichage indique la fin du temps de cuisson.
	Température	La température s'affiche.
	Indication du temps	L'affichage indique la durée d'un mode de cuisson. Appuyez simultanément sur ∇ et \blacktriangle pour réinitialiser la durée.
	Calcul	L'appareil calcule la durée de cuisson.
	Indicateur de chauffe	L'affichage indique la température à l'intérieur de l'appareil.

Symbole		Fonction
	Indicateur de préchauffage rapide	La fonction est activée. Elle permet de diminuer le temps de préchauffage.
	Cuisson par le poids	Indique que le système de cuisson par le poids est actif ou que le poids peut être modifié.
	Chaleur et tenir	La fonction est activée.

5. AVANT LA PREMIÈRE UTILISATION



AVERTISSEMENT!
Reportez-vous aux chapitres concernant la sécurité.

5.1 Premier nettoyage

Retirez les supports de grille amovibles et tous les accessoires de l'appareil.



Reportez-vous au chapitre « Entretien et nettoyage ».

Nettoyez l'appareil et les accessoires avant de les utiliser pour la première fois.

Remettez les accessoires et les supports de grille en place.

5.2 Premier branchement

Lorsque vous raccordez l'appareil à l'alimentation secteur ou après une coupure de courant, vous devez régler la langue, le contraste de l'affichage, sa luminosité et l'heure.

1. Appuyez sur \wedge ou \vee pour régler la valeur.
2. Appuyez sur la touche OK pour confirmer.

6. UTILISATION QUOTIDIENNE



AVERTISSEMENT!
Reportez-vous aux chapitres concernant la sécurité.

6.1 Navigation dans les menus

1. Allumez l'appareil.
2. Appuyez sur \vee ou \wedge pour sélectionner l'option de menu.



3. Appuyez sur OK pour passer au sous-menu ou accepter le réglage.







À tout moment, vous pouvez revenir au menu principal avec la touche \leftarrow .















6.2 Présentation des menus



Menu principal

Symbole	Élément de menu	Utilisation
	Modes de cuisson	Contient une liste des modes de cuisson.
	Cuisson assistée	Contient une liste des programmes automatiques.









Symbole	Élément de menu	Utilisation
	programme	Contient une liste des programmes de cuisson préférés de l'utilisateur, enregistrés par celui-ci.
	Pyrolyse	Nettoyage par pyrolyse.
	Réglage de base	Pour paramétrer d'autres réglages.
	Fonctions spéciales	Contient une liste de modes de cuisson supplémentaires.



Sous-menu pour : Réglage de base

Symbole	Sous-menu	Description
	Mise à l'heure	Règle l'heure de l'horloge.
	Indication du temps	Lorsque cette fonction est activée, l'heure s'affiche lorsque vous éteignez l'appareil.
	Préchauffage rapide	Cette fonction diminue le temps de chauffe lorsqu'elle est activée.
	Set + Go	Pour sélectionner une fonction et l'activer ultérieurement en appuyant sur un symbole du bandeau de commande.
	Chaleur et tenir	Maintient les aliments cuits au chaud pendant 30 minutes après la fin de la cuisson.
	Prolongement de la cuisson	Active et désactive la fonction Prolongement de la cuisson.
	Affichage contraste	Ajuste le contraste de l'affichage par paliers.
	Affichage luminosité	Ajuste la luminosité de l'affichage par paliers.
	Définir la langue	Règle la langue de l'affichage.
	Volume alarme	Permet de régler le volume des tonalités des touches et des signaux sonores par paliers.
	Tonalité touches	Active et désactive la tonalité des touches sensibles. Il est impossible de désactiver la tonalité de la touche MARCHE/ARRET.
	Son alarme/Erreur	Active et désactive les tonalités de l'alarme.
	Nettoyage Conseille	Vous rappelle quand l'appareil doit être nettoyé.
	Mode démo	Code d'activation / de désactivation : 2468









Symbole	Sous-menu	Description
	Maintenance	Affiche la version et la configuration du logiciel.
	Réglages usine	Réinitialise tous les réglages aux réglages usine.

6.3 Modes de cuisson

Mode de cuisson	Utilisation
 Chaleur tournante	Pour faire cuire sur 3 niveaux en même temps et pour déshydrater des aliments. Diminuez les températures de 20 à 40 °C par rapport à la fonction : Cuisine conventionnelle.
 Sole pulsée	Pour cuire des aliments sur un seul niveau et leur donner un brunissement plus intense et une pâte bien croustillante. Diminuez les températures de 20 à 40 °C par rapport à la fonction : Cuisine conventionnelle.
 Cuisine conventionnelle	Pour cuire et rôtir des aliments sur 1 seul niveau.
 Cuisson basse température	Pour préparer des rôtis tendres et juteux.
 Élément chauffant inférieur (sole)	Pour cuire des gâteaux à fond croustillant et pour stériliser des aliments.
 Chaleur tournante humide	Pour économiser de l'énergie lors de la cuisson, et également pour réchauffer des aliments cuits dans un moule sur un seul niveau. Cette fonction est utilisée pour définir la classe d'efficacité énergétique selon la norme EN 60350-1. Il est donc nécessaire de régler d'abord la durée de cuisson. Pour obtenir plus d'informations sur les réglages recommandés, reportez-vous aux tableaux de cuisson.
 Eco Turbo grill	Lorsque vous utilisez cette fonction en cours de cuisson, elle vous permet d'optimiser la consommation d'énergie. Pour obtenir plus d'informations sur les réglages recommandés, reportez-vous aux tableaux de cuisson de la fonction équivalente (Turbo grill).
 Plats surgelés	Pour rendre croustillants vos plats préparés, tels que frites, potatoes, nems, etc.

Mode de cuisson	Utilisation
 Gril	Pour faire griller des aliments peu épais et du pain.
 Gril fort	Pour griller des aliments peu épais en grandes quantités et pour griller du pain.
 Turbo gril	Pour rôtir de grosses pièces de viande ou de la volaille sur un seul niveau. Également pour gratiner et faire dorer.

6.4 Fonctions spéciales

Mode de cuisson	Utilisation
 pain	Pour cuire du pain.
 Gratiner	Pour des plats tels que des lasagnes ou un gratin de pommes de terre. Également pour gratiner et faire dorer.
 Levée de Pâte/Pain	Pour une levée contrôlée des pâtes à levure avant la cuisson.
 Chauffe plats	Pour préchauffer vos plats avant de les servir.
 Stérilisation	Pour faire des conserves de légumes (au vinaigre, etc.).
 Déshydratation	Pour déshydrater des fruits (pommes, prunes, pêches, etc.) et des légumes (tomates, courgettes, champignons, etc.) coupés en rondelles.
 Maintien au chaud	Pour maintenir les aliments au chaud.
 Décongélation	Vous pouvez utiliser cette fonction pour décongeler des aliments surgelés comme des légumes et des fruits. Le temps de décongélation dépend de la quantité et de l'épaisseur des aliments surgelés.

6.5 Activation d'un mode de cuisson

1. Allumez l'appareil.
2. Sélectionnez le menu : Modes de cuisson.
3. Appuyez sur **OK** pour confirmer.
4. Sélectionnez un mode de cuisson.
5. Appuyez sur **OK** pour confirmer.
6. Réglez la température.
7. Appuyez sur **OK** pour confirmer.

6.6 Indicateur de chauffe

Lorsque vous activez un mode de cuisson, une barre s'affiche. La barre indique que la température du four augmente. Lorsque la température est atteinte, l'alarme sonore retentit 3 fois, la barre clignote puis disparaît.

6.7 Indicateur de préchauffage rapide

Cette fonction diminue le temps de chauffe.



Ne placez pas d'aliments dans l'appareil lorsque la fonction Préchauffage rapide est en cours.







Pour activer cette fonction, maintenez la touche  enfoncée pendant 3 secondes. L'indicateur de chauffe s'affiche de manière intermittente.

6.8 Chaleur résiduelle

Lorsque vous arrêtez l'appareil, l'affichage indique la présence de chaleur résiduelle. Vous pouvez utiliser cette chaleur pour le maintien au chaud des aliments.

7. FONCTIONS DE L'HORLOGE

7.1 Tableau des fonctions de l'horloge

Fonction de l'horloge		Utilisation
	Minuterie	Pour régler un compte à rebours (max. 2 h 30 min). Cette fonction est sans effet sur le fonctionnement de l'appareil. Utilisez  pour activer la fonction. Appuyez sur  ou  pour régler les minutes, puis sur  pour démarrer.
	Durée	Pour définir la durée de fonctionnement (maximum 23 h 59 min).
	Fin	Pour régler l'heure de fin d'un mode de cuisson (max. 23 h 59 min).

Si vous réglez l'heure d'une fonction de l'horloge, le décompte démarre au bout de 5 secondes.



Si vous utilisez les fonctions de l'horloge : Durée, Fin, l'appareil désactive les résistances au bout de 90 % du temps réglé. L'appareil utilise la chaleur résiduelle pour poursuivre la cuisson jusqu'à la fin du temps de cuisson programmé (de 3 à 20 minutes).

7.2 Réglage des fonctions de l'horloge





Avant d'utiliser les fonctions : Durée, Fin, vous devez d'abord régler un mode de cuisson et une température.

L'appareil s'éteint automatiquement.

Vous pouvez utiliser les fonctions : Durée et Fin simultanément si vous souhaitez que l'appareil s'allume et s'éteigne automatiquement à un moment donné.

Les fonctions : Durée et Fin ne fonctionnent pas lorsque vous utilisez la Sonde à viande.

1. Réglez un mode de cuisson.
2. Appuyez sur  à plusieurs reprises jusqu'à ce que la fonction de l'horloge souhaitée et le symbole correspondant s'affichent.
3. Appuyez sur  ou  pour régler la durée requise.
4. Appuyez sur **OK** pour confirmer. Lorsque la durée programmée s'est écoulée, un signal sonore retentit. L'appareil s'éteint. Un message s'affiche.
5. Appuyez sur un symbole pour arrêter le signal sonore.

7.3 Chaleur et tenir

Conditions d'activation de la fonction :

- La température réglée est d'au moins 80 °C.
- La fonction : Durée est réglée.

La fonction : Chaleur et tenir maintient les aliments cuits au chaud à 80 °C

pendant 30 minutes. Elle s'active à la fin de la cuisson.

Vous pouvez activer ou désactiver cette fonction dans le menu : Réglage de base.

1. Allumez l'appareil.
2. Sélectionnez le mode de cuisson.
3. Réglez une température supérieure à 80 °C.
4. Appuyez sur  à plusieurs reprises jusqu'à ce que l'affichage indique : Chaleur et tenir.
5. Appuyez sur la touche **OK** pour confirmer.

Lorsque la fonction s'arrête, un signal sonore retentit.



La fonction reste activée si vous modifiez les modes de cuisson.

7.4 Prolongement de la cuisson

La fonction : La fonction Prolongement de la cuisson permet au mode de cuisson de se poursuivre après la fin de la Durée.



Elle peut être utilisée avec tous les modes de cuisson avec la fonction Durée ou Cuisson par le poids. Ne concerne pas les modes de cuisson avec la sonde à viande.

1. À la fin de la durée de cuisson, un signal sonore retentit. Appuyez sur n'importe quel symbole. Le message s'affiche.
2. Appuyez sur  pour l'activer, ou  pour l'annuler.
3. Réglez la durée de la fonction.
4. Appuyez sur **OK**.

8. PROGRAMMES AUTOMATIQUES



AVERTISSEMENT!

Reportez-vous aux chapitres concernant la sécurité.

8.1 Recettes en ligne

 Vous trouverez les recettes pour les programmes automatiques indiqués pour cet appareil sur notre site Internet. Pour trouver le livre de recettes approprié, vérifiez le code produit (PNC) sur la plaque signalétique qui se trouve sur le cadre avant de la cavité de l'appareil.

8.2 Cuisson assistée avec Recettes automatiques

Cet appareil dispose d'un ensemble de recettes que vous pouvez utiliser. Les recettes sont fixes et vous ne pouvez pas les modifier.

1. Allumez l'appareil.
2. Sélectionnez le menu : Cuisson assistée. Appuyez sur la touche **OK** pour confirmer.
3. Sélectionnez la catégorie et le plat. Appuyez sur la touche **OK** pour confirmer.
4. Sélectionnez une recette. Appuyez sur la touche **OK** pour confirmer.

 Lorsque vous utilisez la fonction : Manuel, l'appareil utilise les réglages automatiques. Comme pour les autres fonctions, vous pouvez les modifier.

8.3 Cuisson assistée avec Cuisson par le poids

Cette fonction calcule automatiquement la durée de cuisson. Pour l'utiliser, il est nécessaire d'entrer le poids des aliments.

1. Allumez l'appareil.
2. Sélectionnez le menu : Cuisson assistée. Appuyez sur la touche **OK** pour confirmer.
3. Sélectionnez la catégorie et le plat. Appuyez sur **OK** pour confirmer.
4. Sélectionnez la fonction : Cuisson par le poids. Appuyez sur la touche **OK** pour confirmer.
5. Appuyez sur la touche **^** ou **v** pour régler le poids des aliments. Appuyez sur **OK** pour confirmer. Le programme automatique démarre.
6. Vous pouvez modifier le poids à tout moment. Appuyez sur la touche **^** ou **v** pour modifier le poids.
7. Lorsque la durée programmée s'est écoulée, un signal sonore retentit. Appuyez sur un symbole pour arrêter le signal sonore.

 Pour certains programmes de cuisson, retournez les aliments au bout de 30 minutes. Un rappel s'affiche.

9. UTILISATION DES ACCESSOIRES

 **AVERTISSEMENT!**
Reportez-vous aux chapitres concernant la sécurité.

9.1 Sonde à viande

Vous devez régler deux températures : la température du four et la température à cœur.

La sonde à viande mesure la température à cœur de la viande.

L'appareil s'éteint lorsque la température réglée est atteinte.

 **ATTENTION!**
N'utilisez que la sonde à viande fournie ou des pièces de rechange adéquates.

 La sonde à viande doit rester enfoncée dans la viande et branchée dans la prise pendant toute la durée de la cuisson.

1. Allumez l'appareil.
2. Insérez la pointe de la sonde à viande au cœur de la viande.
3. Insérez la fiche de la sonde à viande dans la prise située à l'avant de l'appareil.

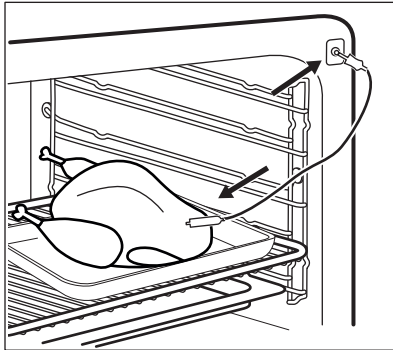

Le symbole de la sonde à viande s'affiche.

4. Appuyez sur la touche \wedge ou \vee dans les 5 secondes pour régler la température à cœur.
5. Réglez le mode de cuisson et, si nécessaire, la température du four. L'appareil calcule une heure approximative de fin de cuisson. L'heure de fin de cuisson varie en fonction de la quantité d'aliments, de la température réglée (120 °C minimum) et du mode de cuisson. L'appareil calcule l'heure de fin de cuisson au bout d'environ 30 minutes.
6. Pour modifier la température à cœur, appuyez sur ⌚ .

Lorsque la viande atteint la température à cœur réglée, un signal sonore retentit. L'appareil s'éteint automatiquement.

7. Appuyez sur n'importe quel symbole pour arrêter le signal.
8. Retirez la fiche de la sonde à viande de sa prise et sortez la viande du four.



AVERTISSEMENT!

Attention, la sonde à viande est très chaude ! Risque de brûlure ! Soyez particulièrement prudent lors du retrait de la pointe et de la fiche de la sonde à viande.

9.2 Installation des accessoires

Grille métallique :

Poussez la grille entre les barres de guidage des supports de grille et assurez-vous que les pieds sont orientés vers le bas.

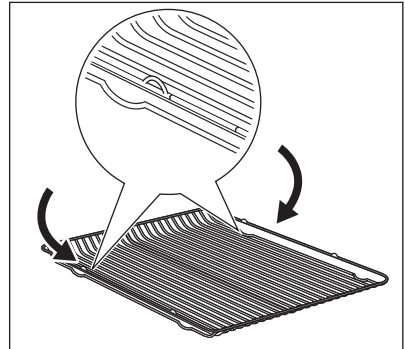

Plat à rôtir :

Poussez le plat à rôtir entre les rails du support de grille choisi.

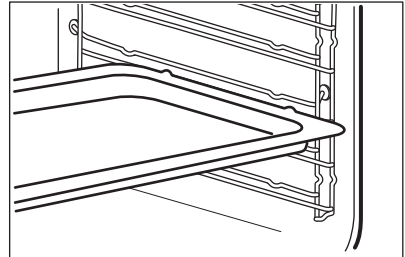

Grille métallique et plat à rôtir ensemble :

Poussez le plat à rôtir entre les rails du support de grille et glissez la grille métallique entre les rails se trouvant juste au-dessus.

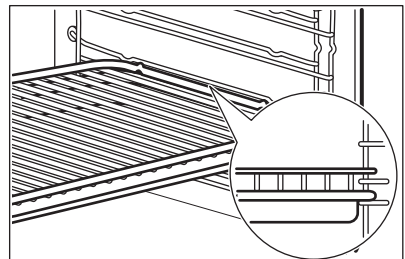

- i** Tous les accessoires sont dotés de petites indentations en haut, à droite et à gauche, afin d'augmenter la sécurité. Les indentations sont également des dispositifs anti-bascule. Le rebord élevé de la grille est un dispositif complémentaire pour empêcher les ustensiles de cuisine de glisser.

9.3 Rails télescopiques - insertion des accessoires

Grâce aux rails télescopiques, les grilles du four peuvent être insérées et retirées plus facilement.



ATTENTION!

Ne pas laver les rails télescopiques au lave-vaisselle. Ne lubrifiez pas les rails télescopiques.



ATTENTION!

Assurez-vous d'avoir poussé complètement les rails télescopiques dans l'appareil avant de fermer la porte du four.

Grille métallique :

Placez la grille métallique sur les rails télescopiques de manière à ce que les tiges de guidage soient orientées vers le bas.



Le rebord élevé de la grille métallique est un dispositif complémentaire pour empêcher les ustensiles de cuisine de glisser.

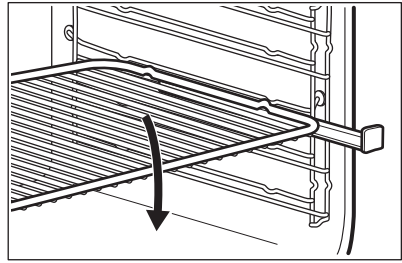

Plateau de cuisson ou plat à rôtir :

Posez le plateau de cuisson ou le plat à rôtir sur les rails télescopiques.

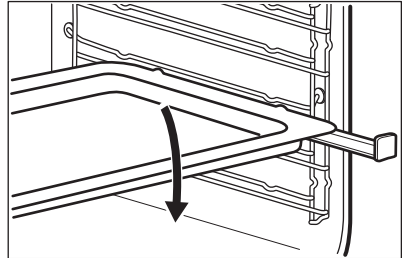

Grille métallique et plat à rôtir ensemble :

Posez la grille métallique sur la lèchefrite. Posez la grille métallique et le plat à rôtir sur les rails télescopiques.

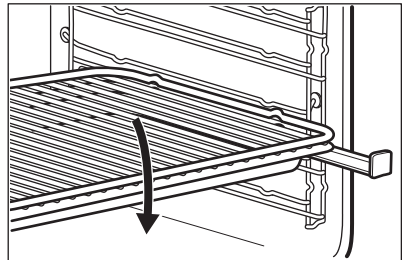

10. FONCTIONS SUPPLÉMENTAIRES

10.1 programme

Vous pouvez sauvegarder vos réglages préférés tels que la durée, la température ou le mode de cuisson. Ils sont disponibles dans le menu : programme. Vous pouvez sauvegarder 20 programmes.

Enregistrement d'un programme

1. Allumez l'appareil.
2. Sélectionnez un mode de cuisson ou un programme automatique.



3. Appuyez sur  à plusieurs reprises jusqu'à ce que l'affichage indique : SAUVEGARDER.

4. Appuyez sur la touche  pour confirmer.

La première position mémoire libre s'affiche.

5. Appuyez sur la touche  pour confirmer.



6. Saisissez le nom du programme. La première lettre clignote.

7. Appuyez sur la touche  ou  pour changer la lettre.

8. Appuyez sur .
La lettre suivante clignote.



9. Répétez l'étape 7 comme nécessaire.

10. Appuyez sur la touche  et maintenez-la enfoncée pour sauvegarder.

Vous pouvez remplacer une position mémoire. Lorsque la première position de mémoire libre s'affiche, appuyez sur  ou , puis sur  pour remplacer un programme existant.

Vous pouvez modifier le nom d'un programme dans le menu : Entrer nom du programme.

Activation du programme

1. Mettez l'appareil en marche.
2. Sélectionnez le menu : programme.
3. Appuyez sur la touche  pour confirmer.
4. Sélectionnez le nom de votre programme préféré.
5. Appuyez sur la touche  pour confirmer.

Appuyez sur  pour passer directement au menu : programme.



10.2 Utilisation de la Sécurité enfants

Lorsque la sécurité enfants est activée, l'appareil ne peut être allumé accidentellement.



Si la fonction Pyrolyse est en cours, la porte se verrouille automatiquement.



Un message s'affiche lorsque vous appuyez sur un symbole.

1. Appuyez sur  pour activer l'affichage.
2. Appuyez simultanément sur  et  jusqu'à ce qu'un message s'affiche.

Pour désactiver la fonction Sécurité enfants, répétez l'étape 2.



10.3 Touches Verrouil

Cette fonction permet d'éviter une modification involontaire du mode de cuisson. Vous ne pouvez l'activer que lorsque l'appareil est en fonctionnement.

1. Allumez l'appareil.
2. Sélectionnez un mode de cuisson ou un réglage.
3. Appuyez sur  à plusieurs reprises jusqu'à ce que l'affichage indique : Touches Verrouil.
4. Appuyez sur la touche  pour confirmer.



Si la fonction Pyrolyse est en cours, la porte est verrouillée et le symbole en forme de clé s'affiche.

Pour désactiver la fonction, appuyez sur la touche . Un message s'affiche. Appuyez à plusieurs reprises sur , puis sur  pour confirmer.





Lorsque vous éteignez l'appareil, la fonction est également désactivée.

10.4 Set + Go

La fonction vous permet de régler un mode de cuisson (ou un programme) et de l'utiliser ultérieurement en appuyant une fois sur un symbole.

1. Allumez l'appareil.
2. Réglez un mode de cuisson.

3. Appuyez sur  à plusieurs reprises jusqu'à ce que l'affichage indique :
Durée.
4. Réglez l'heure.
5. Appuyez sur  à plusieurs reprises jusqu'à ce que l'affichage indique :
Set + Go.
6. Appuyez sur OK pour confirmer.

Appuyez sur un symbole (à l'exception de ) pour démarrer la fonction : Set + Go. Le mode de cuisson réglé démarre.

À la fin du mode de cuisson, un signal sonore retentit.



- Touches Verrouil est activé lorsque le mode de cuisson est en cours.
- Le menu : Réglage de base permet d'activer et de désactiver la fonction : Set + Go.

10.5 Arrêt automatique

Pour des raisons de sécurité, l'appareil s'éteint automatiquement au bout d'un certain temps si un mode de cuisson est en cours et que vous ne modifiez aucun réglage.

Température (°C)	Arrêt automatique au bout de (h)
30 - 115	12.5
120 - 195	8.5
200 - 245	5.5

Température (°C)	Arrêt automatique au bout de (h)
250 - Maximum	1.5



L'arrêt automatique ne fonctionne pas avec les fonctions : Eclairage four, Sonde à viande, Fin, Durée.

10.6 Luminosité de l'affichage

Deux modes de luminosité sont disponibles :

- Luminosité « nuit » : lorsque l'appareil est éteint, la luminosité de l'affichage est plus faible entre 22 h 00 et 6 h 00.
- Luminosité « jour » :
 - lorsque l'appareil est allumé.
 - si vous appuyez sur un symbole (à l'exception de MARCHE/ARRET) en mode de luminosité « nuit », l'affichage repasse en mode de luminosité « jour » pendant les 10 secondes suivantes.
 - si l'appareil est éteint et si vous réglez la fonction : Minuterie Lorsque la fonction se termine, l'affichage revient en mode de luminosité « nuit ».

10.7 Ventilateur de refroidissement

Lorsque le four fonctionne, le ventilateur de refroidissement se met automatiquement en marche pour refroidir les surfaces de l'appareil. Si vous éteignez l'appareil, le ventilateur de refroidissement continue à fonctionner jusqu'à ce que l'appareil refroidisse.

11. CONSEILS



AVERTISSEMENT!

Reportez-vous aux chapitres concernant la sécurité.



La température et les temps de cuisson indiqués sont fournis uniquement à titre indicatif. Ils varient en fonction des recettes ainsi que de la qualité et de la quantité des ingrédients utilisés.

11.1 Intérieur de la porte

Sur certains modèles, vous trouverez à l'intérieur de la porte du four :

- les numéros des niveaux d'enfournement.
- des informations sur les modes de cuisson, les niveaux d'enfournement et les températures recommandés pour des plats spécifiques.

11.2 Conseils pour les modes de cuisson spécifiques du four

Maintien au chaud

Utilisez cette fonction pour garder un plat au chaud.

La température se règle automatiquement sur 80 °C.

Chauffe plats

Pour réchauffer les assiettes et les plats.

Répartissez les plats et les assiettes sur la grille. Déplacez les piles au bout de la moitié du temps de réchauffement (échangez haut et bas).

La température automatique est de 70 °C.

Position de la grille conseillée : 3.

Levée de Pâte/Pain

Vous pouvez utiliser cette fonction automatique avec n'importe quelle

recette de pâte levée. Elle crée une bonne atmosphère pour le levage. Mettez la pâte dans un plat suffisamment grand pour la levée et recouvrez-le d'un linge mouillé ou d'un film plastique. Insérez une grille métallique au premier niveau et posez le plat dessus. Fermez la porte et sélectionnez la fonction : Levée de Pâte/Pain. Sélectionnez la durée nécessaire.

11.3 Cuisson

- Votre four peut cuire les aliments d'une manière complètement différente de celle de votre ancien appareil. Adaptez vos réglages habituels (température, temps de cuisson, etc.) et les positions des grilles aux recommandations fournies dans les tableaux.
- Le fabricant vous recommande d'utiliser la température la plus faible pour la première utilisation.
- Si vous ne trouvez pas les réglages appropriés pour une recette spécifique, cherchez celle qui s'en rapproche le plus.
- Le temps de cuisson peut être prolongé de 10 à 15 minutes, si vous cuisez des gâteaux sur plusieurs niveaux.
- Les gâteaux et petites pâtisseries placés à différentes hauteurs ne doront pas toujours de manière homogène au début. Dans ce cas, ne modifiez pas la température. Les différences s'atténuent en cours de cuisson.
- Avec des temps de cuisson plus longs, le four peut être éteint environ 10 minutes avant la fin du temps de cuisson, afin d'utiliser la chaleur résiduelle.

Lorsque vous cuisinez des plats surgelés, les plateaux de cuisson peuvent se déformer en cours de cuisson. Une fois les plateaux refroidis, cette torsion disparaît.

11.4 Conseils de cuisson

Résultats de cuisson	Cause probable	Solution
Le dessous du gâteau n'est pas suffisamment doré.	La position de la grille est incorrecte.	Placez le gâteau sur un niveau plus bas.
Le gâteau s'effrite et devient pâteux, plein de grumeaux, juteux.	La température du four est trop élevée.	Réglez une température de cuisson légèrement inférieure la prochaine fois.
Le gâteau s'effrite et devient pâteux, plein de grumeaux, juteux.	Durée de cuisson trop courte.	Réglez une durée de cuisson plus longue. Vous ne pouvez pas diminuer les temps de cuisson en augmentant la température.
Le gâteau s'effrite et devient pâteux, plein de grumeaux, juteux.	Le mélange est trop liquide.	Diminuez la quantité de liquide. Attention aux temps de malaxage, notamment si vous utilisez un robot ménager.
Le gâteau est trop sec.	Température de cuisson trop basse.	Réglez une température de cuisson supérieure la prochaine fois.
Le gâteau est trop sec.	Durée de cuisson trop longue.	Réglez une durée de cuisson inférieure la prochaine fois.
La coloration du gâteau n'est pas homogène.	Température du four trop élevée et durée de cuisson trop courte.	Diminuez la température du four et allongez le temps de cuisson.
La coloration du gâteau n'est pas homogène.	La préparation est mal répartie.	Étalez la préparation de façon homogène sur le plateau de cuisson.
Le gâteau n'est pas cuit à la fin de la durée de cuisson.	Température de cuisson trop basse.	Réglez une température de cuisson légèrement supérieure la prochaine fois.

11.5 Cuisson sur un seul niveau :

Cuisson dans des moules

Plat	Fonction	Température (°C)	Durée (min)	Positions des grilles
Kouglof/brioche	Chaleur tournante	150 - 160	50 - 70	1

Plat	Fonction	Température (°C)	Durée (min)	Positions des grilles
Gâteau de Savoie au madère/cakes aux fruits	Chaleur tournante	140 - 160	70 - 90	1
Fatless sponge cake / Génoise allégée	Chaleur tournante	140 - 150	35 - 50	2
Fatless sponge cake / Génoise allégée	Cuisine conventionnelle	160	35 - 50	2
Fond de tarte – pâte Brisée	Chaleur tournante	170 - 180 ¹⁾	10 - 25	2
Fond de tarte - génoise	Chaleur tournante	150 - 170	20 - 25	2
Apple pie / Tourte aux pommes (2 moules Ø 20 cm, disposés en diagonale)	Chaleur tournante	160	60 - 90	2
Apple pie / Tourte aux pommes (2 moules Ø 20 cm, disposés en diagonale)	Cuisine conventionnelle	180	70 - 90	1
Gâteau au fromage	Cuisine conventionnelle	170 - 190	60 - 90	1

1) Préchauffez le four.

Gâteaux/Petites pâtisseries/Pains sur plateaux de cuisson

Plat	Fonction	Température (°C)	Durée (min)	Positions des grilles
Tresse/couronne de pain	Cuisine conventionnelle	170 - 190	30 - 40	3
Brioche Noël fruits (Stollen)	Cuisine conventionnelle	160 - 180 ¹⁾	50 - 70	2

Plat	Fonction	Température (°C)	Durée (min)	Positions des grilles
Pain (pain de seigle) : 1. Première partie du processus de cuisson. 2. Deuxième partie du processus de cuisson.	Cuisine conventionnelle	1. 230 ¹⁾ 2. 160 - 180	1. 20 2. 30 - 60	1
Choux à la crème/éclairs	Cuisine conventionnelle	190 - 210 ¹⁾	20 - 35	3
Gâteau roulé	Cuisine conventionnelle	180 - 200 ¹⁾	10 - 20	3
Gâteaux avec garniture de type crumble (sec)	Chaleur tournante	150 - 160	20 - 40	3
Gâteau aux amandes et au beurre / gâteaux au sucre	Cuisine conventionnelle	190 - 210 ¹⁾	20 - 30	3
Gâteau aux fruits (pâte levée / génoise) ²⁾	Chaleur tournante	150	35 - 55	3
Gâteau aux fruits (pâte levée / génoise) ²⁾	Cuisine conventionnelle	170	35 - 55	3
Tartes aux fruits sur pâte sablée	Chaleur tournante	160 - 170	40 - 80	3
Gâteaux à pâte levée à garniture fragile (par ex. fromage blanc, crème, crème anglaise)	Cuisine conventionnelle	160 - 180 ¹⁾	40 - 80	3

¹⁾ Préchauffez le four.

²⁾ Utilisez un plat à rôtir.

Biscuits/Gâteaux secs

Plat	Fonction	Température (°C)	Durée (min)	Positions des grilles
Biscuits sablés	Chaleur tournante	150 - 160	10 - 20	3
Short bread / Biscuits sablés / Tresses feuilletées	Chaleur tournante	140	20 - 35	3
Short bread / Biscuits sablés / Tresses feuilletées	Cuisine conventionnelle	160 ¹⁾	20 - 30	3
Biscuits à base de génoise	Chaleur tournante	150 - 160	15 - 20	3
Pâtisseries à base de blancs d'œufs/Meringues	Chaleur tournante	80 - 100	120 - 150	3
Macarons	Chaleur tournante	100 - 120	30 - 50	3
Biscuits/ Gâteaux secs à base de pâte levée	Chaleur tournante	150 - 160	20 - 40	3
Pâtisseries feuilletées	Chaleur tournante	170 - 180 ¹⁾	20 - 30	3
Petits pains	Chaleur tournante	160 ¹⁾	10 - 25	3
Petits pains	Cuisine conventionnelle	190 - 210 ¹⁾	10 - 25	3
Small cakes / Petits gâteaux (20 par plateau)	Chaleur tournante	150 ¹⁾	20 - 35	3
Small cakes / Petits gâteaux (20 par plateau)	Cuisine conventionnelle	170 ¹⁾	20 - 30	3

¹⁾ Préchauffez le four.

11.6 Gratins

Plat	Fonction	Température (°C)	Durée (min)	Positions des grilles
Gratin de pâtes	Cuisine conventionnelle	180 - 200	45 - 60	1
Lasagnes	Cuisine conventionnelle	180 - 200	25 - 40	1
Gratin de légumes ¹⁾	Turbo gril	160 - 170	15 - 30	1
Baguettes garnies de fromage fondu	Chaleur tournante	160 - 170	15 - 30	1
Gratins sucrés	Cuisine conventionnelle	180 - 200	40 - 60	1
Gratins de poisson	Cuisine conventionnelle	180 - 200	30 - 60	1
Légumes farcis	Chaleur tournante	160 - 170	30 - 60	1

¹⁾ Préchauffez le four.

11.7 Chaleur tournante humide

Plat	Température (°C)	Durée (min)	Positions des grilles
Gratin de pâtes	200 - 220	35 - 45	3
Gratin de pommes de terre	180 - 200	60 - 75	3
Moussaka	170 - 190	55 - 70	3
Lasagnes	180 - 200	60 - 75	3
Cannelloni	170 - 190	55 - 70	3
Pudding	180 - 200	45 - 60	3
Riz au lait	170 - 190	40 - 55	3
Gâteau aux pommes, avec une pâte à génoise (gâteau rond)	160 - 170	55 - 70	3
Pain blanc	190 - 200	40 - 50	3

11.8 Cuisson sur plusieurs niveaux

Utilisez la fonction : Chaleur tournante.

Gâteaux / pâtisseries / pains sur plateaux de cuisson

Plat	Température (°C)	Durée (min)	Positions des grilles	
			2 positions	3 positions
Choux à la crème / éclairs	160 - 180 ¹⁾	25 - 45	1 / 4	-
Crumble sec	150 - 160	30 - 45	1 / 4	-

1) Préchauffer le four.

Biscuits/small cakes/petits gâteaux/petites pâtisseries/petits pains

Plat	Température (°C)	Durée (min)	Positions des grilles	
			2 positions	3 positions
Biscuits sablés	150 - 160	20 - 40	1 / 4	1 / 3 / 5
Short bread / Biscuits / Tresses	140	25 - 45	1 / 4	1 / 3 / 5
Biscuits à base de pâte à génoise	160 - 170	25 - 40	1 / 4	-
Biscuits à base de blancs d'œufs, meringues	80 - 100	130 - 170	1 / 4	-
Macarons	100 - 120	40 - 80	1 / 4	-
Biscuits/ Gâteaux secs à base de pâte levée	160 - 170	30 - 60	1 / 4	-
Pâtisseries feuilletées	170 - 180 ¹⁾	30 - 50	1 / 4	-
Petits pains	180	20 - 30	1 / 4	-
Small cakes / Petits gâteaux (20 par plateau)	150 ¹⁾	23 - 40	1 / 4	-

1) Préchauffer le four.

11.9 Sole pulsée

Plat	Température (°C)	Durée (min)	Positions des grilles
Pizza (pâte fine)	200 - 230 ¹⁾²⁾	15 - 20	2

Plat	Température (°C)	Durée (min)	Positions des grilles
Pizza (bien garnie)	180 - 200	20 - 30	2
Tartes	180 - 200	40 - 55	1
Quiche aux épinards	160 - 180	45 - 60	1
Quiche lorraine	170 - 190	45 - 55	1
Flan suisse	170 - 190	45 - 55	1
Tarte aux pommes, couv.	150 - 170	50 - 60	1
Tourte aux légumes	160 - 180	50 - 60	1
Pain sans levain	230 - 250 ¹⁾	10 - 20	2
Quiche à pâte feuilletée	160 - 180 ¹⁾	45 - 55	2
Flammekuche (plat alsacien similaire à une pizza)	230 - 250 ¹⁾	12 - 20	2
Piroggen (version russe de la calzone)	180 - 200 ¹⁾	15 - 25	2

1) Préchauffez le four.

2) Utilisez un plat à rôtir.

11.10 Rôtissage

- Utilisez des plats résistant à la chaleur pour le rôtissage (reportez-vous aux instructions du fabricant).
- Vous pouvez cuire de gros rôtis directement dans le plat à rôtir (si disponible) ou sur la grille métallique en plaçant le plat à rôtir en dessous.
- Faites rôtir les viandes maigres dans le plat à rôtir avec le couvercle. Cette cuisson est parfaitement adaptée à ce type de viande.
- Tous les types de viande pouvant être dorés ou ayant une peau peuvent être rôtis dans le plat à rôtir sans couvercle.
- Nous vous conseillons de cuire les viandes et poissons pesant plus d'1 kg dans l'appareil.
- Pour éviter que le jus de viande ou la graisse ne brûlent dans le plat à rôtir, versez-y un peu de liquide.
- Si nécessaire, retournez le rôti (à la moitié ou aux 2 tiers du temps de cuisson).
- Arrosez les gros rôtis et les volailles avec leur jus plusieurs fois en cours de cuisson. Cela assure un meilleur rôtissage.
- Le four peut être éteint environ 10 minutes avant la fin du temps de cuisson, afin d'utiliser la chaleur résiduelle.

11.11 Tableaux de rôtissage

Bœuf

Plat	Quantité	Fonction	Température (°C)	Durée (min)	Positions des grilles
Bœuf braisé	1 - 1,5 kg	Cuisine conventionnelle	230	120 - 150	1
Rôti ou filet de bœuf : saignant	par cm d'épaisseur	Turbo gril	190 - 200 ¹⁾	5 - 6	1
Rôti ou filet de bœuf : à point	par cm d'épaisseur	Turbo gril	180 - 190 ¹⁾	6 - 8	1
Rôti ou filet de bœuf : bien cuit	par cm d'épaisseur	Turbo gril	170 - 180 ¹⁾	8 - 10	1

1) Préchauffez le four.

Porc

Plat	Quantité	Fonction	Température (°C)	Durée (min)	Positions des grilles
Épaule/collet/jambon à l'os	1 - 1,5 kg	Turbo gril	160 - 180	90 - 120	1
Côtelette/côte levée	1 - 1,5 kg	Turbo gril	170 - 180	60 - 90	1
Pâté à la viande	750 g - 1 kg	Turbo gril	160 - 170	50 - 60	1
Jarret de porc (précuit)	750 g - 1 kg	Turbo gril	150 - 170	90 - 120	1

Veau

Plat	Quantité (kg)	Fonction	Température (°C)	Durée (min)	Positions des grilles
Rôti de veau	1	Turbo gril	160 - 180	90 - 120	1
Jarret de veau	1.5 - 2	Turbo gril	160 - 180	120 - 150	1

Agneau

Plat	Quantité (kg)	Fonction	Température (°C)	Durée (min)	Positions des grilles
Gigot d'agneau/ Rôti d'agneau	1 - 1.5	Turbo gril	150 - 170	100 - 120	1

Plat	Quantité (kg)	Fonction	Température (°C)	Durée (min)	Positions des grilles
Selle d'agneau	1 - 1.5	Turbo gril	160 - 180	40 - 60	1

Gibier

Plat	Quantité	Fonction	Température (°C)	Durée (min)	Positions des grilles
Râble/Cuisse de lièvre	jusqu'à 1 kg	Cuisine conventionnelle	230 ¹⁾	30 - 40	1
Selle de chevreuil	1,5 - 2 kg	Cuisine conventionnelle	210 - 220	35 - 40	1
Cuissot de chevreuil	1,5 - 2 kg	Cuisine conventionnelle	180 - 200	60 - 90	1

1) Préchauffez le four.

Volaille

Plat	Quantité	Fonction	Température (°C)	Durée (min)	Positions des grilles
Morceaux de volaille	200 - 250 g chacun	Turbo gril	200 - 220	30 - 50	1
Demi-poulet	400 - 500 g chacun	Turbo gril	190 - 210	35 - 50	1
Poulet, pou-larde	1 - 1,5 kg	Turbo gril	190 - 210	50 - 70	1
Canard	1,5 - 2 kg	Turbo gril	180 - 200	80 - 100	1
Oie	3,5 - 5 kg	Turbo gril	160 - 180	120 - 180	1
Dinde	2,5 - 3,5 kg	Turbo gril	160 - 180	120 - 150	1
Dinde	4 - 6 kg	Turbo gril	140 - 160	150 - 240	1

Poisson (à l'étuvée)

Plat	Quantité (kg)	Fonction	Température (°C)	Durée (min)	Positions des grilles
Poisson entier	1 - 1.5	Cuisine conventionnelle	210 - 220	40 - 60	1

11.12 Gril

- Réglez toujours le gril à la température la plus élevée.
- Placez la grille au niveau recommandé dans le tableau de gril.

- Placez toujours la lèchefrite au premier niveau pour récupérer la graisse.
- Ne faites griller que des morceaux plats de viande ou de poisson.
- Faites toujours préchauffer le four à vide avec les fonctions de gril pendant 5 minutes.

**ATTENTION!**

Lorsque vous utilisez le gril, laissez toujours la porte du four fermée.

Gril

Plat	Température (°C)	Durée (min)		Positions des grilles
		1re face	2e face	
Rôti de boeuf	210 - 230	30 - 40	30 - 40	2
Filet de bœuf	230	20 - 30	20 - 30	3
Rôti/Filet de porc	210 - 230	30 - 40	30 - 40	2
Rôti/Filet de veau	210 - 230	30 - 40	30 - 40	2
Rôti/Filet d'agneau	210 - 230	25 - 35	20 - 25	3
Poisson entier, 500 - 1 000 g	210 - 230	15 - 30	15 - 30	3 / 4

Gril fort

Plat	Durée (min)		Positions des grilles
	1re face	2e face	
Burgers / Steaks hachés	8 - 10	6 - 8	4
Filet de porc	10 - 12	6 - 10	4
Saucisses	10 - 12	6 - 8	4
Filet / Steaks de veau	7 - 10	6 - 8	4
Toast / Toasts	1 - 3	1 - 3	5
Toasts avec garniture	6 - 8	-	4

11.13 Plats surgelés

Plat	Température (°C)	Durée (min)	Positions des grilles
Pizza surgelée	200 - 220	15 - 25	2
Pizza épaisse surgelées	190 - 210	20 - 25	2

Plat	Température (°C)	Durée (min)	Positions des grilles
Pizza fraîche (pré-cuite)	210 - 230	13 - 25	2
Parts de pizza surgelées	180 - 200	15 - 30	2
Frites, fines	200 - 220	20 - 30	3
Frites, épaisses	200 - 220	25 - 35	3
Potatoes/Pomme quartier	220 - 230	20 - 35	3
Galettes de pommes de t.	210 - 230	20 - 30	3
Lasagnes / Canneloni, frais	170 - 190	35 - 45	2
Lasagnes surgelées	160 - 180	40 - 60	2
Fromage cuit au four	170 - 190	20 - 30	3
Ailes de poulet	190 - 210	20 - 30	2

Plats préparés surgelés

Plat	Fonction	Température (°C)	Durée (min)	Positions des grilles
Pizza surgelée	Cuisine conventionnelle	comme indiqué sur l'emballage	comme indiqué sur l'emballage	3
Frites ¹⁾ (300 - 600 g)	Cuisine conventionnelle ou Turbo gril	200 - 220	comme indiqué sur l'emballage	3
Baguettes	Cuisine conventionnelle	comme indiqué sur l'emballage	comme indiqué sur l'emballage	3
Gâteaux aux fruits	Cuisine conventionnelle	comme indiqué sur l'emballage	comme indiqué sur l'emballage	3

¹⁾ Retournez les frites 2 ou 3 fois pendant la cuisson.

11.14 Cuisson basse température

Utilisez cette fonction pour préparer des morceaux de viande et de poisson tendres et faibles en graisse avec une température à cœur de 65 °C maximum. Cette fonction n'est pas applicable à certaines recettes, telles que des

morceaux à braiser ou des rôtis de porc gras. Vous pouvez utiliser la sonde à viande pour vous assurer que la température à cœur de la viande est correcte (reportez-vous au tableau de la sonde à viande).

Dans les 10 premières minutes, vous pouvez régler une température comprise entre 80 °C et 150 °C. La température

par défaut est de 90 °C. Une fois la température réglée, le four continue sa cuisson à 80 °C. N'utilisez pas cette fonction avec de la volaille.



N'utilisez jamais de couvercle lorsque vous recourez à ce mode de cuisson.

1. Saisissez la viande dans une poêle sur la table de cuisson pendant 1 à 2 minutes à très haute température.

2. Placez la viande avec le plat à rôtir chaud dans le four, sur la grille métallique.
3. Placez la sonde à viande dans la viande.
4. Sélectionnez la fonction : Cuisson basse température et réglez la température à cœur finale.

Plat	Quantité (kg)	Température (°C)	Durée (min)	Positions des grilles
Rôti de boeuf	1 - 1.5	120	120 - 150	1
Filet de bœuf	1 - 1.5	120	90 - 150	3
Rôti de veau	1 - 1.5	120	120 - 150	1
Steaks	0.2 - 0.3	120	20 - 40	3

11.15 Décongélation

- Retirez l'emballage des aliments puis placez-les dans une assiette.
- Utilisez la première position de grille en partant du bas.

- Ne couvrez pas les aliments d'un bol ni d'une assiette car cela pourrait allonger le temps de décongélation.

Plat	Quantité	Durée de décongélation (min)	Décongélation complémentaire (min)	Commentaires
Poulet	1 kg	100 - 140	20 - 30	Placez le poulet sur une soucoupe retournée, posée sur une grande assiette. Retournez à la moitié du temps.
Viande	1 kg	100 - 140	20 - 30	Retournez à la moitié du temps.
Viande	500 g	90 - 120	20 - 30	Retournez à la moitié du temps.
Truite	150 g	25 - 35	10 - 15	-
Fraises	300 g	30 - 40	10 - 20	-
Beurre	250 g	30 - 40	10 - 15	-
Crème	2 x 200 g	80 - 100	10 - 15	La crème fraîche peut être battue même si elle n'est pas complètement décongelée.
Gâteau	1,4 kg	60	60	-

11.16 Stérilisation

- Utilisez toujours des bocaux à stériliser de dimensions identiques, disponibles dans le commerce.
- N'utilisez pas de bocaux à couvercles à visser ou à baïonnette, ni de boîtes métalliques.
- Utilisez le premier niveau en partant du bas du four pour cette fonction.
- Ne mettez pas plus de six bocaux à conserves d'un litre sur le plateau de cuisson.
- Remplissez les bocaux au même niveau et enclenchez le système de fermeture.
- Les bocaux ne doivent pas se toucher.
- Mettez environ 1/2 litre d'eau dans le plateau de cuisson pour humidifier le four.
- Lorsque le liquide contenu dans les pots commence à frémir (au bout d'environ 35 à 60 minutes pour des pots d'un litre), éteignez le four ou réduisez la température à 100 °C (reportez-vous au tableau).

Baies

Plat	Température (°C)	Cuisson jusqu'à ce que la préparation commence à frémir (min)	Continuez la cuisson à 100 °C (min)
Fraises / Myrtilles / Framboises / Groseilles à maquereau mûres	160 - 170	35 - 45	-

Fruits à noyau

Plat	Température (°C)	Cuisson jusqu'à ce que la préparation commence à frémir (min)	Continuez la cuisson à 100 °C (min)
Poires / Coings / Prunes	160 - 170	35 - 45	10 - 15

Légumes

Plat	Température (°C)	Cuisson jusqu'à ce que la préparation commence à frémir (min)	Continuez la cuisson à 100 °C (min)
Carottes ¹⁾	160 - 170	50 - 60	5 - 10
Concombres	160 - 170	50 - 60	-
Bouquet croquant de légumes	160 - 170	50 - 60	5 - 10
Chou-rave / Petits pois / Asperges	160 - 170	50 - 60	15 - 20

¹⁾ Laissez reposer dans le four après qu'il soit éteint.

11.17 Déshydratation

- Utilisez des plaques recouvertes de papier sulfurisé.
- Pour obtenir un meilleur résultat, arrêtez le four à la moitié de la durée

de déshydratation, ouvrez la porte et laissez refroidir pendant une nuit pour terminer le séchage.

Légumes

Plat	Température (°C)	Durée (h)	Positions des grilles	
			1 position	2 positions
Haricots	60 - 70	6 - 8	3	1 / 4
Poivrons	60 - 70	5 - 6	3	1 / 4
Légumes pour potage	60 - 70	5 - 6	3	1 / 4
Champignons	50 - 60	6 - 8	3	1 / 4
Fines herbes	40 - 50	2 - 3	3	1 / 4

Fruits

Plat	Température (°C)	Durée (h)	Positions des grilles	
			1 position	2 positions
Prunes	60 - 70	8 - 10	3	1 / 4
Abricots	60 - 70	8 - 10	3	1 / 4
Pommes, lamelles	60 - 70	6 - 8	3	1 / 4
Poires	60 - 70	6 - 9	3	1 / 4

11.18 pain

Le préchauffage n'est pas recommandé.

Plat	Température (°C)	Durée (min)	Positions des grilles
Pain blanc	180 - 200	40 - 60	2
Baguette	200 - 220	35 - 45	2
Brioche	180 - 200	40 - 60	2
Ciabatta	200 - 220	35 - 45	2
Pain de seigle	190 - 210	50 - 70	2
Pain complet	180 - 200	50 - 70	2
Pain aux céréales	170 - 190	60 - 90	2

11.19 Tableau de la sonde à viande

Bœuf

Plat	Température à cœur du plat (°C)
Côte / filet : saignant	45 - 50
Côte / filet : à point	60 - 65
Côte / filet : bien cuit	70 - 75

Porc

Plat	Température à cœur du plat (°C)
Épaule/jambon/collet de porc	80 - 82
Côtelette (selle) / côte de porc fumée	75 - 80
Pâté à la viande	75 - 80

Veau

Plat	Température à cœur du plat (°C)
Rôti de veau	75 - 80
Jarret de veau	85 - 90

Mouton / agneau

Plat	Température à cœur du plat (°C)
Gigot de mouton	80 - 85
Selle de mouton	80 - 85
Gigot d'agneau/Rôti d'agneau	70 - 75

Gibier

Plat	Température à cœur du plat (°C)
Râble de lièvre	70 - 75
Cuisse de lièvre	70 - 75
Lièvre entier	70 - 75
Selle de chevreuil	70 - 75
Cuissot de chevreuil	70 - 75

Poisson

Plat	Température à cœur du plat (°C)
Saumon	65 - 70
Truites	65 - 70

12. ENTRETIEN ET NETTOYAGE



AVERTISSEMENT!

Reportez-vous aux chapitres concernant la sécurité.

12.1 Remarques concernant l'entretien

- Nettoyez la façade du four à l'aide d'une éponge humide additionnée d'eau savonneuse tiède.
- Utilisez un produit courant destiné au nettoyage des surfaces en métal.
- Nettoyez l'intérieur de l'appareil après chaque utilisation. L'accumulation de graisses ou d'autres résidus alimentaires peut provoquer un incendie. Ce risque est élevé pour la lèchefrite.
- En cas de salissures importantes, nettoyez à l'aide de produits spécifiques pour four.
- Après chaque utilisation, lavez tous les accessoires et séchez-les. Utilisez un chiffon doux additionné d'eau chaude savonneuse.
- Si vous avez des accessoires anti-adhérents, ne les nettoyez pas avec des produits agressifs, des objets pointus ni au lave-vaisselle. Cela risque d'endommager le revêtement anti-adhésif.

12.2 Retrait des supports de grille

Pour nettoyer le four, retirez les supports de grille

1. Écartez l'avant du support de grille de la paroi latérale.

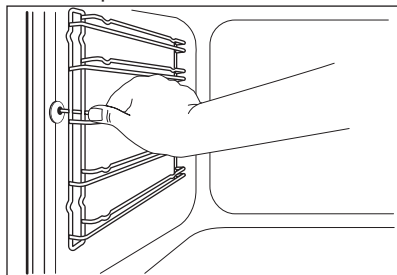

2. Écartez l'arrière du support de grille de la paroi latérale et retirez le support.

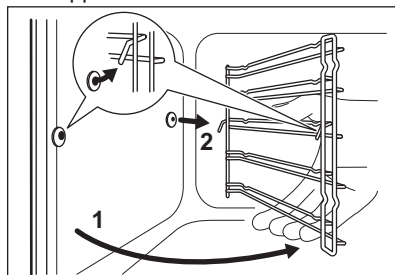

Installez les supports de grille selon la même procédure, mais dans l'ordre inverse.



Les tiges de retenue des rails télescopiques doivent pointer vers l'avant.

12.3 Pyrolyse



ATTENTION!

Retirez tous les accessoires et les supports de grille amovibles.



Le nettoyage par pyrolyse ne peut pas démarrer :

- Si vous n'avez pas retiré la fiche de la sonde à viande de la prise.
- Si vous n'avez pas complètement fermé la porte du four.

Retirez les plus grosses salissures à la main.



ATTENTION!

Si un autre appareil est installé dans le même meuble, ne l'utilisez pas en même temps que la fonction : Pyrolyse. Vous risqueriez d'endommager l'appareil.

1. Nettoyez la partie intérieure de la porte à l'eau chaude afin d'éviter que les résidus qui s'y trouvent ne brûlent lors de la montée en température.

- Allumez l'appareil et, dans le menu principal, activez la fonction :
Pyrolyse. Appuyez sur la touche **OK** pour confirmer.
- Réglez la durée du processus de nettoyage :

Option	Description
Rapide	1 h pour un four peu sale
Conversation	1 h 30 pour un four normalement sale
Renforcée	2 h 30 pour un four très sale

- Appuyez sur **OK** pour confirmer.

i La porte du four se verrouille lorsque le nettoyage par pyrolyse démarre et l'éclairage s'éteint.

i Pour interrompre le nettoyage par pyrolyse avant qu'il ne soit terminé, éteignez l'appareil.

! **AVERTISSEMENT!**
Lorsque le nettoyage est terminé, l'appareil est très chaud. Laissez-le refroidir. Risque de brûlure !

i Lorsque le nettoyage est terminé, la porte reste verrouillée pendant la phase de refroidissement du four. Certaines fonctions de l'appareil ne sont pas disponibles pendant la phase de refroidissement.

12.4 Retrait et installation de la porte

Vous pouvez retirer la porte du four ainsi que les panneaux de verre intérieurs afin

de les nettoyer. Le nombre de panneaux de verre varie selon les modèles.



AVERTISSEMENT!

Soyez prudent lorsque vous démontez la porte de l'appareil. Elle est lourde.

- Ouvrez complètement la porte.
- Appuyez complètement sur les leviers de blocage (A) sur les deux charnières de la porte.

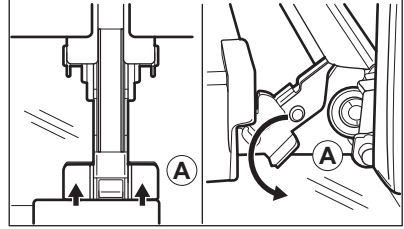

- Fermez la porte du four à la première position (angle d'environ 70°).
- Tenez la porte en plaçant vos mains de chaque côté de la porte et soulevez celle-ci en la tirant en biais vers le haut.
- Posez la porte, face extérieure vers le bas, sur un linge doux posé sur une surface stable. Cela permet d'éviter les rayures.
- Saisissez les deux côtés du cache (B) situé sur l'arête supérieure de la porte et poussez-le vers l'intérieur pour permettre le déverrouillage du système de fermeture.

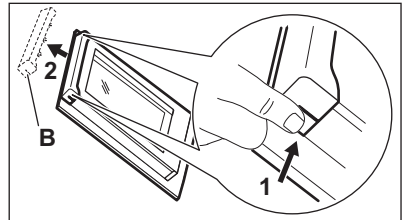

- Retirez le cache de la porte en le tirant vers l'avant.
- Saisissez un panneau de verre à la fois par son bord supérieur et dégagez-le du guide en le soulevant.

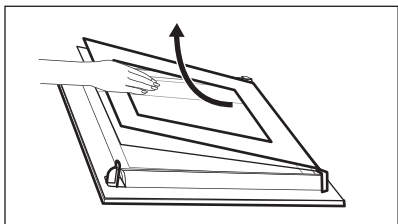

9. Nettoyez le panneau de verre à l'eau savonneuse. Séchez soigneusement le panneau de verre.

Une fois le nettoyage terminé, remettez en place les panneaux de verre et la porte. Suivez les étapes ci-dessus dans l'ordre inverse. Installez d'abord le plus petit des panneaux, puis le plus grand.

12.5 Remplacement de l'éclairage

Placez un chiffon au fond de la cavité de l'appareil. Cela évitera d'endommager le diffuseur en verre et la cavité.



AVERTISSEMENT!

Risque d'électrocution !
Déconnectez le fusible avant de remplacer l'ampoule.
L'éclairage et le diffuseur en verre peuvent être très chauds.

1. Éteignez l'appareil
2. Retirez les fusibles de la boîte à fusibles ou coupez le disjoncteur.

Éclairage supérieur

1. Retirez le diffuseur en verre de l'ampoule en le tournant vers la gauche.

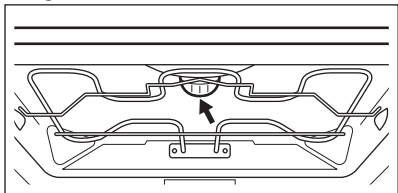

2. Nettoyez le diffuseur en verre.
3. Remplacez l'ampoule par une ampoule adéquate résistant à une température de 300 °C.
4. Remplacez le diffuseur en verre.

Éclairage latéral

1. Sortez le support de grille gauche pour accéder à l'éclairage.
2. Retirez le diffuseur en verre à l'aide d'un objet mince et non tranchant (par exemple, une cuillère à café).

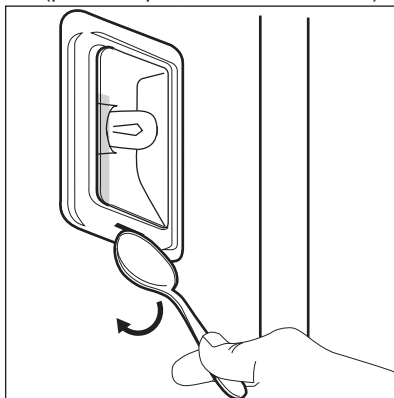

3. Nettoyez-le.
4. Remplacez l'ampoule par une ampoule adéquate résistant à une température de 300 °C.
5. Remettez en place le diffuseur en verre.
6. Remontez le support de grille de gauche.

13. EN CAS D'ANOMALIE DE FONCTIONNEMENT



AVERTISSEMENT!

Reportez-vous aux chapitres concernant la sécurité.

13.1 En cas d'anomalie de fonctionnement

Problème	Cause probable	Solution
Vous ne pouvez pas allumer le four ni le faire fonctionner.	Le four n'est pas branché à une source d'alimentation électrique ou le branchement est incorrect.	Vérifiez que le four est correctement branché à une source d'alimentation électrique (reportez-vous au schéma de branchement).
Le four ne chauffe pas.	Le four est éteint.	Mettez le four en marche.
Le four ne chauffe pas.	L'horloge n'est pas réglée.	Réglez l'horloge.
Le four ne chauffe pas.	Les réglages nécessaires n'ont pas été effectués.	Vérifiez que les réglages sont corrects.
Le four ne chauffe pas.	La fonction d'arrêt automatique est activée.	Reportez-vous à « Arrêt automatique ».
Le four ne chauffe pas.	La sécurité enfants est activée.	Reportez-vous à la section « Utilisation de la sécurité enfants ».
Le four ne chauffe pas.	La porte n'est pas fermée correctement.	Fermez complètement la porte.
Le four ne chauffe pas.	Le fusible a disjoncté.	Vérifiez que le fusible est bien la cause de l'anomalie. Si les fusibles disjonctent de manière répétée, faites appel à un électricien qualifié.
L'éclairage ne fonctionne pas.	L'éclairage est défectueux.	Remplacez l'ampoule.
L'affichage indique « F111 ».	La fiche de la sonde à viande n'est pas enfoncée correctement dans la prise.	Insérez la fiche de la sonde à viande aussi loin que possible dans la prise.

Problème	Cause probable	Solution
Un code d'erreur ne figurant pas dans ce tableau s'affiche.	Une anomalie électrique est survenue.	<ul style="list-style-type: none"> Éteignez le four à l'aide du fusible de l'habitation ou du disjoncteur situé dans la boîte à fusibles, puis allumez-le de nouveau. Si l'affichage indique de nouveau un code d'erreur, contactez le service après-vente.
De la vapeur et de la condensation se forment sur les aliments et dans la cavité du four.	Le plat est resté trop longtemps dans le four.	Ne laissez pas les plats dans le four pendant plus de 15 à 20 minutes après la fin de la cuisson.

13.2 Informations de maintenance

Si vous ne trouvez pas de solution au problème, veuillez contacter votre revendeur ou le service après-vente.

Les informations à fournir au service après-vente figurent sur la plaque

signalétique. La plaque signalétique se trouve sur le cadre avant de la cavité de l'appareil. Ne retirez pas la plaque signalétique de l'appareil.

Nous vous recommandons de noter ces informations ici :	
Modèle (MOD.)
Référence du produit (PNC)
Numéro de série (S.N.)

14. RENDEMENT ÉNERGÉTIQUE

14.1 Fiche du produit et informations conformément à la norme EU 65-66/2014

Nom du fournisseur	Electrolux
Identification du modèle	EOC5851FKK EOC5851FKV EOC5851FKX
Index d'efficacité énergétique	81.2
Classe d'efficacité énergétique	A+
Consommation d'énergie avec charge standard et mode traditionnel	0.99 kWh/cycle

Consommation d'énergie avec charge standard et mode air pulsé	0.69 kWh/cycle
Nombre de cavités	1
Source de chaleur	Électricité
Volume	71 l
Type de four	Four encastrable
Masse	EOC5851FKK 39.5 kg
	EOC5851FKV 39.5 kg
	EOC5851FKX 39.5 kg

EN 60350-1 - Appareils de cuisson domestiques électriques - Partie 1 : Plages, fours, fours à vapeur et grils - Méthodes de mesure des performances.

14.2 Économies d'énergie

Cet appareil est doté de caractéristiques qui vous permettent d'économiser de l'énergie lors de votre cuisine au quotidien.

Conseils généraux

Assurez-vous que la porte du four est correctement fermée lorsque vous faites fonctionner l'appareil, et ouvrez-la le moins possible durant la cuisson.

Utilisez des plats en métal pour augmenter les économies d'énergie .

Si possible, ne préchauffez pas le four avant d'y introduire vos aliments.

Si la cuisson doit durer plus de 30 minutes, réduisez la température du four 3 à 10 minutes avant la fin de la cuisson, en fonction de la durée de la cuisson. La chaleur résiduelle à l'intérieur du four poursuivra la cuisson.

Utilisez la chaleur résiduelle pour réchauffer d'autres plats.

Cuisson avec ventilation

Si possible, utilisez les fonctions de cuisson avec la ventilation pour économiser de l'énergie.

Chaleur résiduelle

Avec certains modes de cuisson, si un programme avec réglage du temps

Durée ou Fin est activé et que la durée de cuisson est supérieure à 30 minutes, les éléments chauffants s'éteignent automatiquement 10 % plus tôt. L'éclairage et le ventilateur continuent de fonctionner.

Cuisson avec l'éclairage éteint

Désactivez l'éclairage durant la cuisson et réactivez-le uniquement lorsque c'est nécessaire.

Maintien des aliments au chaud

Si vous souhaitez utiliser la chaleur résiduelle pour maintenir un plat au chaud, sélectionnez le réglage de température le plus bas possible. La température de la chaleur résiduelle s'affiche.

Fonctions Éco

Reportez-vous au paragraphe « Modes de cuisson »

Par défaut, lorsque les fonctions ECO sont activées, l'éclairage est éteint. Vous pouvez réactiver l'éclairage, mais cela réduit les économies d'énergie.

Chaleur tournante humide

Lorsque vous utilisez la fonction Chaleur tournante humide, l'éclairage s'éteint au bout de 30 secondes. Vous pouvez réactiver l'éclairage, mais cela réduit les économies d'énergie.

15. EN MATIÈRE DE PROTECTION DE L'ENVIRONNEMENT

Veillez recycler tous les matériaux portant le symbole . Aidez à protéger l'environnement pour les générations futures en jetant les matériaux d'emballage de façon adaptée. Ne jetez pas les appareils électriques portant le

symbole  avec les ordures ménagères. Jetez tous les produits électriques dans les points de collecte mis à disposition par les autorités locales ou dans les centres de recyclage commerciaux.

www.electrolux.com/shop



8673267 19-B-142016

